

# Möbel LETZ

*Finden und Wohlfühlen*



## Typenplan

loop von Rudolf - Jugendzimmer-Set mit Eckschrank & Kastenliege

### **Wichtiger Hinweis für Sie**

Etwaige Hinweise des Herstellers in dieser Produktinformation, die sich auf die Gewährleistung beziehen, haben für Sie keinerlei Bindungswirkung und können von Ihnen ignoriert werden. Ihre gesetzlichen Gewährleistungsrechte als Verbraucher uns gegenüber, als Ihrem Verkäufer, werden dadurch in keiner Weise berührt oder eingeschränkt. Sie können sich wegen aller Mängel jederzeit an uns wenden. Darüber hinaus gehende Herstellergarantien bleiben

Möbel Letz GmbH  
Am Gewerbepark 11  
06895 Zahna-Elster

Tel.: 035383 - 6018 50

Fax.: 035383 - 6018 17

N E U

Dekore Vulkan grau & Esche Natur Nb.  
Griffe C1, C2 und C3

# loop

IDENT- UND TYPENÜBERSICHT loop

gültig ab: 01.06.2025



Wegen unterschiedlicher MwSt.-Sätze, Transport- und Abwicklungskosten hat außerhalb Deutschlands die jeweilige nationale Preisliste Gültigkeit.

Produktveränderungen und Qualitätsverbesserungen im Sinne des technischen Fortschrittes oder zum Erhalt der Lieferfähigkeit (Form/Farbe/Funktion/usw.), bzw. die Korrektur von irrtümlichen Angaben behalten wir uns vor.

Planbar mit CAD-Planungs-Software *furnplan*.

## LIEFERBARE AUSFÜHRUNGEN:

### 1. DEKOR

a. Holz-Nachbildung

Lieferbare Oberflächen **(Nachbildungen = Nb.)**

- Bergahorn Nb.
- Natureiche Nb.
- Wildeiche Nb.
- Nußbaum Natur Nb.
- Rhode Island Nb.
- Eiche Artisan Nb.
- Steineiche Nb.
- Esche Natur Nb. **NEU**

b. Uni-Dekore

- Alpinweiß
- Felsgrau
- Cotton
- Vulkangrau **NEU**
- Hellgrau
- Schiefergrau

In Dekor sind möglich:

Korpus und Fronten bei allen Artikeln. Ausnahmen sind direkt beim Artikel beschrieben.

Holz-Nachbildung und Uni-Dekore sind preisgleich und können je Ausführungsmerkmal beliebig kombiniert werden ohne Mehrpreis.

### 2. LACK (gegen Mehrpreis)

Bitte wählen Sie den gewünschten Farbton nach

- Farbkarte RUDOLF Seidenmatt - Preisgruppe 1 (PG1)
- Farbkarte RUDOLF Supermatt Sonderkollektion - Preisgruppe 2 (PG2)
- weitere Farbtöne auf Anfrage

In Lack sind möglich:

Fronten bei allen Artikeln (Türen, Schubkästen, Klappen, Frontblenden), Rückenlehnen, Wandboarde und Regaleinsätze.

NICHT möglich in Lack sind alle Korpusse. Ausnahmen sind direkt beim Artikel beschrieben.

Die jeweiligen Mehrpreise sind bei jeder Artikelgruppe für die einzelnen Elemente in Lack angegeben und für alle Farbtöne innerhalb einer Preisgruppe gleich. Der Mehrpreis wird in der Regel pro 1 abgesetztem Element berechnet.

#### Beispiel für Mehrpreise durch LACK

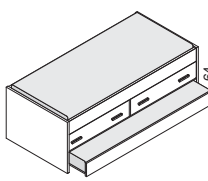
Bsp. loop Liegen:		Beispiel 1	Beispiel 2	Beispiel 3	Beispiel 4
	<b>Liegenkorpus (Bettseiten und Kopfteile)</b>	DEKOR Rhode Island Nb.	DEKOR Eiche Artisan Nb.	DEKOR Cotton	DEKOR Steineiche Nb.
	<b>Schubkästen</b>	DEKOR Cotton	LACK RUDOLF 1S03 Türkis	DEKOR Natureiche Nb.	LACK RUDOLF 0V01 Violett
	<b>Frontblende der Unterschiebliege</b>	DEKOR Rhode Island Nb.	DEKOR Eiche Artisan Nb.	LACK RUDOLF 0P02 Lavendel	LACK RUDOLF 0P01 Flieder
Kastenliege mit 2 Schubkästen und Unterschiebliege		OHNE Mehrpreis	2 x Mehrpreis PG2 für 2 Schubkästen in LACK	1 x Mehrpreis PG1 für Front der Unterschiebliege in LACK	2 x Mehrpreis PG1 für 2 Schubkästen und 1 x Mehrpreis PG1 für Front der Unterschiebliege in LACK

Bsp. loop Stollen:		Beispiel 1	Beispiel 2	Beispiel 3	Beispiel 4
	<b>Regaleinteilung</b>	DEKOR Vulkangrau	DEKOR Schiefergrau	LACK RUDOLF 0H02 Kornblume	LACK RUDOLF 0P08 Vanille
	<b>Rückwand</b>	DEKOR Alpinweiß	LACK RUDOLF 0V11 Kirschrot	DEKOR Esche Natur Nb.	LACK RUDOLF 0V08 Sommergelb
Regaleinteilung mit Rückwand		OHNE Mehrpreis	1 x Mehrpreis PG1 für Rückwand in LACK	1 x Mehrpreis PG1 für Regaleinteilung in LACK	1 x Mehrpreis PG1 für Regaleinteilung und 1 x Mehrpreis PG1 für Rückwand in LACK

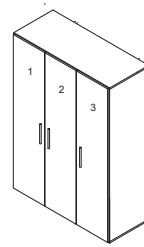
Bsp. loop Schränke:		Beispiel 1	Beispiel 2	Beispiel 3	Beispiel 4
	<b>Korpus</b>	DEKOR Hellgrau	DEKOR Alpinweiß	DEKOR Eiche Artisan Nb.	DEKOR Vulkangrau
	<b>Tür 1 (links)</b>	DEKOR Natureiche Nb.	DEKOR Alpinweiß	LACK RUDOLF 1S11 Jaspis	LACK RUDOLF 0V02 Königsblau
	<b>Tür 2 (Mitte)</b>	DEKOR Hellgrau	LACK RUDOLF 0P05 Mint	DEKOR Eiche Artisan Nb.	LACK RUDOLF 0P02 Lavendel
	<b>Tür 3 (rechts)</b>	DEKOR Natureiche Nb.	DEKOR Alpinweiß	LACK RUDOLF 1S11 Jaspis	LACK RUDOLF 0H02 Kornblume
Kleiderschrank mit 3 Türen		OHNE Mehrpreis	1 x Mehrpreis PG1 für 1 Tür in LACK	2 x Mehrpreis PG2 für 2 Türen in LACK	3 x Mehrpreis PG1 für 3 Türen in LACK

### 3. POLSTER

Kunstlederfarben:

- Alpin
- Grau
- Melange
- Schwarz

Webstofffarben:

- Anthrazit
- Grau
- Petrol
- Rot
- Creme
- Hellblau
- Silber

**Bitte bei Bestellung explizit angeben, ob Kunstleder oder Webstoff gewünscht ist!**

Kunstleder und Webstoff sind preisgleich. Steppung wie auf den Abbildungen dargestellt.

### 4. LEUCHTEN

Wir verwenden ausschließlich LED Beleuchtung.

Dieses Produkt enthält Lichtquellen der Energieeffizienzklasse G.

## 5. GRIFFE

### Griffposition:

Einheitlich für alle Grifftypen. Siehe Abbildungen Typenplan und nachstehende Beschreibung

Türen von Schränken/ Elementen: obere Bohrung immer 1020 mm von unten auf einer Höhenlinie und 40 mm von der Seite.

Türen von Kommoden: obere Bohrung 40 / 40 mm von oberer Ecke.

Schubkästen: 40 mm von oben, mittig.

Alle Griffe sind bei Kommissionsbestellungen preisgleich. Verschiedene Griffe können innerhalb eines Auftrages kombiniert werden ohne Mehrpreis.

<p><b>Best.Nr. V1</b></p> 	<p><b>Best.Nr. V2</b></p> 	<p><b>Best.Nr. L3</b></p> 
<p><b>Metallgriff Oberfläche Chrom matt</b> Länge ca. 14 cm; Bohrabstand 128 mm</p>	<p><b>Metallgriff Oberfläche Anthrazit</b> Länge ca. 14 cm; Bohrabstand 128 mm</p>	<p><b>Metallgriff Oberfläche Aluminiumfarbig</b> Länge ca. 17 cm; Bohrabstand 128 mm</p>
<p><b>Best.Nr. G1</b></p> 	<p><b>Best.Nr. G2</b></p> 	<p><b>Best.Nr. L2</b></p>  <p>nur für Schubkästen von Liegen (1 Griff je Schub) oder die Türen von Schränken und Elementen</p>
<p><b>Metallgriff Oberfläche Chrom matt</b> Länge ca. 16 cm; Bohrabstand 128 mm</p>	<p><b>Metallgriff Oberfläche Anthrazit</b> Länge ca. 16 cm; Bohrabstand 128 mm</p>	<p><b>Metallgriff Oberfläche Aluminiumfarbig</b> Länge ca. 49 cm; Bohrabstand 448 mm</p>
<p><b>Best.Nr. T4</b></p> 	<p><b>Best.Nr. T5</b></p> 	<p><b>Best.Nr. T6</b></p> 
<p><b>Metallgriff Oberfläche Alteisenoptik</b> Länge ca. 17 cm; Bohrabstand 160 mm</p>	<p><b>Metallgriff Oberfläche Edelstahloptik</b> Länge ca. 17 cm; Bohrabstand 160 mm</p>	<p><b>Holzgriff Eiche Massiv</b> Länge ca. 17 cm; Bohrabstand 160 mm</p>
<p><b>Best.Nr. L8</b></p> 	<p><b>Best.Nr. L9</b></p> 	
<p><b>Metallgriff Oberfläche Chrom matt</b> Länge ca. 20 cm; Bohrabstand 160 mm</p>	<p><b>Metallgriff Oberfläche Schwarz matt</b> Länge ca. 20 cm; Bohrabstand 160 mm</p>	
<p><b>Best.Nr. C1</b> <b>NEU</b></p> 	<p><b>Best.Nr. C2</b> <b>NEU</b></p> 	<p><b>Best.Nr. C3</b> <b>NEU</b></p> 
<p><b>Metallgriff Oberfläche Edelstahlfarben</b> Länge ca. 20 cm; Bohrabstand 160 mm</p>	<p><b>Metallgriff Oberfläche Schwarz</b> Länge ca. 20 cm; Bohrabstand 160 mm</p>	<p><b>Metallgriff Oberfläche Messingfarben</b> Länge ca. 20 cm; Bohrabstand 160 mm</p>
<p><b>Best.Nr. M1</b></p> 	<p><b>Best.Nr. M5</b></p> 	
<p><b>Metallgriff Oberfläche Aluminiumfarbig</b> Länge ca. 11 cm; Bohrabstand 96 mm</p>	<p><b>Metallgriff Oberfläche Aluminiumfarbig</b> Länge ca. 14 cm; Bohrabstand 96 mm</p>	
<p><b>Best.Nr. M2</b></p> 	<p><b>Best.Nr. M6</b></p> 	
<p><b>Metallgriff Oberfläche Aluminiumfarbig</b> Länge ca. 21 cm; Bohrabstand 192 mm</p>	<p><b>Metallgriff Oberfläche Aluminiumfarbig</b> Länge ca. 24 cm; Bohrabstand 192 mm</p>	

# loop LIEGENSYSTEM

## Allgemeine Planungshinweise für alle Liegen

Matratzen und Lattenrost sind nicht im Lieferumfang enthalten. Alle Liegen sind freistellbar.

Bettbreiten ab 160 cm zusätzlich mit mittigem Längsträger.

Sonderlängen 190, 210, 220 cm gegen Mehrpreis möglich, siehe jeweiligen Artikel.

Die Abbildungen zeigen jeweils die Höhe der Oberkante Bettseite.

Informationen zur Einlegetiefe, Sitzhöhe, Belastungsangaben etc. unter [www.rudolf-moebel.de/liegeninfo](http://www.rudolf-moebel.de/liegeninfo) oder QR Code scannen.



## Liegen mit offenem Sockel

### Liegen mit Holzfüßen

Lieferbare Ausführungen:

Liegenkorpus

Dekor

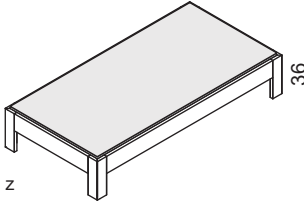
z		Liege mit Holzfüßen						
		Lichte Höhe 20cm						
		Liegefläche B x L	90 x 200	100 x 200	120 x 200	140 x 200	160 x 200	180 x 200
		Maße (BxHxL)cm	97 x 36 x 206	107 x 36 x 206	127 x 36 x 206	147 x 36 x 206	167 x 36 x 206	187 x 36 x 206
		Typen-Nr.	<b>L1-09</b>	<b>L1-10</b>	<b>L1-12</b>	<b>L1-14</b>	<b>L1-16</b>	<b>L1-18</b>
		IN	290	297	307	313	334	342
		<b>Bei Bestellung bitte angeben</b>	<b>Liegenkorpus</b>					
		Sonderlänge	190, 210 oder 220 cm					
		Mehrpreis IN	130					

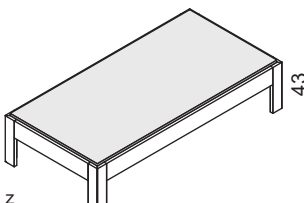
z		Liege mit Holzfüßen in Komforthöhe						
		Lichte Höhe 27cm						
		Liegefläche B x L	90 x 200	100 x 200	120 x 200	140 x 200	160 x 200	180 x 200
		Maße (BxHxL)cm	97 x 43 x 206	107 x 43 x 206	127 x 43 x 206	147 x 43 x 206	167 x 43 x 206	187 x 43 x 206
		Typen-Nr.	<b>L2-09</b>	<b>L2-10</b>	<b>L2-12</b>	<b>L2-14</b>	<b>L2-16</b>	<b>L2-18</b>
		IN	305	310	317	325	345	351
		<b>Bei Bestellung bitte angeben</b>	<b>Liegenkorpus</b>					
		Sonderlänge	190, 210 oder 220 cm					
		Mehrpreis IN	130					

### Liegen mit Metallfüßen

Lieferbare Ausführungen:

Liegenkorpus

Metallfüße\*

Alufarbig oder **Lack gegen Mehrpreis**

PG1

PG2

IN 145

IN 155

\*Liegenfüße nur in Lack oder Alufarbig möglich, ohne Angabe werden die FüÙe Alufarbig (kein Mehrpreis) geliefert

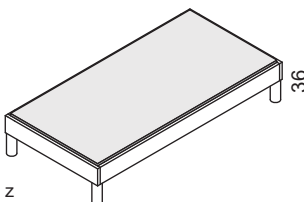
z		Liege mit runden MetallfüÙen						
		Lichte Höhe 16cm						
		Liegefläche B x L	90 x 200	100 x 200	120 x 200	140 x 200	160 x 200	180 x 200
		Maße (BxHxL)cm	97 x 36 x 206	107 x 36 x 206	127 x 36 x 206	147 x 36 x 206	167 x 36 x 206	187 x 36 x 206
		Typen-Nr.	<b>L3-09</b>	<b>L3-10</b>	<b>L3-12</b>	<b>L3-14</b>	<b>L3-16</b>	<b>L3-18</b>
		IN	290	297	307	313	334	342
		<b>Bei Bestellung bitte angeben</b>	<b>Liegenkorpus MetallfüÙe (ohne Angaben werden MetallfüÙe Alufarbig geliefert)</b>					
		Sonderlänge	190, 210 oder 220 cm					
		Mehrpreis IN	130					

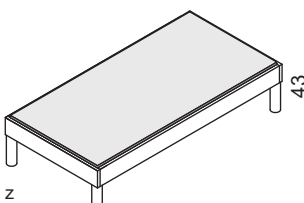
z		Liege mit runden MetallfüÙen in Komforthöhe						
		Lichte Höhe 23cm						
		Liegefläche B x L	90 x 200	100 x 200	120 x 200	140 x 200	160 x 200	180 x 200
		Maße (BxHxL)cm	97 x 43 x 206	107 x 43 x 206	127 x 43 x 206	147 x 43 x 206	167 x 43 x 206	187 x 43 x 206
		Typen-Nr.	<b>L4-09</b>	<b>L4-10</b>	<b>L4-12</b>	<b>L4-14</b>	<b>L4-16</b>	<b>L4-18</b>
		IN	305	310	317	325	345	351
		<b>Bei Bestellung bitte angeben</b>	<b>Liegenkorpus MetallfüÙe (ohne Angaben werden MetallfüÙe Alufarbig geliefert)</b>					
		Sonderlänge	190, 210 oder 220 cm					
		Mehrpreis IN	130					

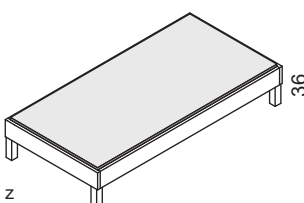
z		Liege mit eckigen MetallfüÙen						
		Lichte Höhe 16cm						
		Liegefläche B x L	90 x 200	100 x 200	120 x 200	140 x 200	160 x 200	180 x 200
		Maße (BxHxL)cm	97 x 36 x 206	107 x 36 x 206	127 x 36 x 206	147 x 36 x 206	167 x 36 x 206	187 x 36 x 206
		Typen-Nr.	<b>L5-09</b>	<b>L5-10</b>	<b>L5-12</b>	<b>L5-14</b>	<b>L5-16</b>	<b>L5-18</b>
		IN	290	297	307	313	334	342
		<b>Bei Bestellung bitte angeben</b>	<b>Liegenkorpus MetallfüÙe (ohne Angaben werden MetallfüÙe Alufarbig geliefert)</b>					
		Sonderlänge	190, 210 oder 220 cm					
		Mehrpreis IN	130					

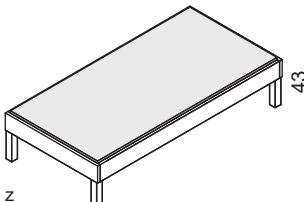
z		Liege mit eckigen MetallfüÙen in Komforthöhe						
		Lichte Höhe 23cm						
		Liegefläche B x L	90 x 200	100 x 200	120 x 200	140 x 200	160 x 200	180 x 200
		Maße (BxHxL)cm	97 x 43 x 206	107 x 43 x 206	127 x 43 x 206	147 x 43 x 206	167 x 43 x 206	187 x 43 x 206
		Typen-Nr.	<b>L6-09</b>	<b>L6-10</b>	<b>L6-12</b>	<b>L6-14</b>	<b>L6-16</b>	<b>L6-18</b>
		IN	305	310	317	325	345	351
		<b>Bei Bestellung bitte angeben</b>	<b>Liegenkorpus MetallfüÙe (ohne Angaben werden MetallfüÙe Alufarbig geliefert)</b>					
		Sonderlänge	190, 210 oder 220 cm					
		Mehrpreis IN	130					

## Funktions – Raumsparliege „Boxy“

Lieferbare Ausführungen:	Liegenkorpus	Dekor
	Front der Unterschiebliege	Dekor

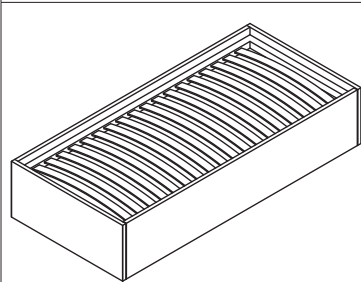

Die Liegenbreite der Verwandlungsliege kann durch einfaches Herausziehen und Hochklappen des Zusatzbetts um 80 cm erweitert werden. Dabei entsteht eine ebene Liegefläche.

Zwei stabile anthrazitfarbene Metallrahmen (=Lattenrost) mit 38 mm breiten Federholzleisten gehören zum Lieferumfang. Der Rahmen oben 90/100/120 x 200 cm ist mit 28 Leisten, das Zusatzbett 80 x 190 cm ist mit 24 Leisten ausgestattet. Jeder Rahmen hat 6 Federholzleisten, die eine Härtegradverstellung für Ihren Schlafkomfort ermöglichen.

Die Leisten können werkzeuglos gewechselt werden, um die Position der Härtegradverstellung den persönlichen Bedürfnissen anzupassen.

Die Tragfähigkeit beträgt max. 130 kg statische Belastung inkl. Matratze je Liegefläche.

Matratzeigenschaften:

Um die Funktion der Verwandlungsliege zu gewährleisten, ist das Einhalten der richtigen Matratzenabmessungen notwendig.

Eine ebene Gesamtliegefläche wird bei gleicher Matratzenstärke beider Matratzen erreicht.

Die max. Matratzenstärke (H) beträgt für beide Matratzen jeweils 18 cm.

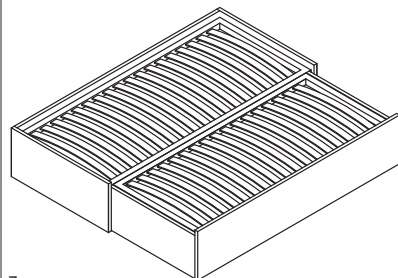

Liegefläche OBEN BxL cm	90 x 200	100 x 200	120 x 200
Liegefläche ZUSATZ BxL cm	80 x 190	80 x 190	80 x 190
Max. Matratzenstärke je H cm	18	18	18

Maße (BxHxL)cm			
geschlossen	97 x 43 x 206	107 x 43 x 206	127 x 43 x 206
geöffnet	179 x 43 x 206	189 x 43 x 206	209 x 43 x 206

Typen-Nr.	<b>LSV-09</b>	<b>LSV-10</b>	<b>LSV-12</b>
IN	395	401	408

**Bei Bestellung bitte angeben**      **Liegenkorpus**  
**Front der Unterschiebliege**

Maßänderungen (Länge, Breite) sind aufgrund der komplexen Beschlagtechnik NICHT möglich.

## Komfortbett mit 1 Schubkasten

Lieferbare Ausführungen:	Liegenkorpus	Dekor	PG1	PG2
	Schubkasten	Dekor oder <b>Lack gegen Mehrpreis je Schubkasten</b>	IN 124	IN 128

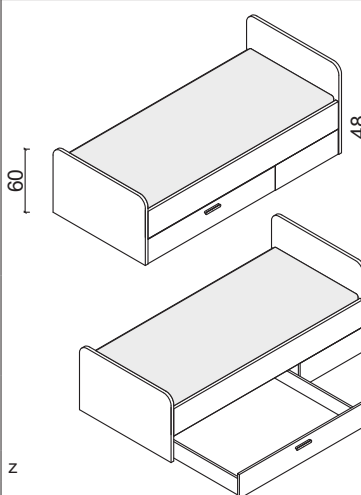

Geeignet für Einlegerahmen mit motorischer Verstellung bzw. für Komfortmatratzen.

Informationen zur Einlegetiefe, Sitzhöhe, Belastung usw. siehe Allgemeine Hinweise auf Seite 4.

Schubkasten kann wahlweise zur linken oder rechten Bettseite hin montiert werden:

- gedämpfter Selbsteinzug
- Tragfähigkeit 40 kg
- Innenmaß BxHxT ca. 127 x 13 x 72 cm (die Maße gelten für alle Bettbreiten und Sonderlängen)

Als Nachtkommode empfehlen wir die Kommodenhöhe 61 cm.

Das Komfortbett LK1 ist NICHT kombinierbar mit den Bettkästen LEL-xxx, LBL-xxx sowie den Rückenlehnen LRL-xx, LPO-xx, LPL-xx.

Liegefläche B x L	90 x 200	100 x 200	120 x 200	140 x 200
Maße (BxHxL)cm	97 x 80 x 206	107 x 80 x 206	127 x 80 x 206	147 x 80 x 206
Typen-Nr.	<b>LK1-09</b>	<b>LK1-10</b>	<b>LK1-12</b>	<b>LK1-14</b>
IN	358	361	364	367

**Bei Bestellung bitte angeben**      **Liegenkorpus**  
**Schubkasten**  
**Griff**

Sonderlänge	190, 210 oder 220 cm
Mehrpri IN	182

**Liegen Zubehör Rückenlehnen, Wandpaneel, Bettkästen, Ablagen, Schutzbretter auf Seite 7 bis 9.**

## Kastenliegen

Schubkästen mit gedämpftem Selbsteinzug.

Tragfähigkeit 40 kg je Schubkasten, Ausnahmen sind direkt beim Artikel angegeben.

Schubkasten Innenmaße je BxHxT ca. 95 x 13 x 72 cm (gilt für alle Liegenbreiten, bei Liegen in Sonderlänge wird die Breite der Schubkästen entsprechend angepasst).

Alle Schubkästen sind untereinander tauschbar.

Allgemeine Planungshinweise für alle Liegen auf Seite 4.

Lieferbare Ausführungen:	Liegenkorpus	Dekor	PG1	PG2
	Schubkasten	Dekor oder <b>Lack gegen Mehrpreis je Schubkasten</b>	IN 124	IN 128
	Front der Unterschiebliege	Dekor oder <b>Lack gegen Mehrpreis</b>	IN 139	IN 147

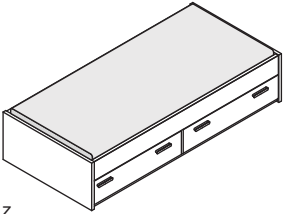
	<b>Liege mit 2 Schubkästen</b>						in den Breiten 160 und 180 cm hat jede Liegenseite 2 Schubkästen – also insgesamt 4 pro Liege
	Liegefläche B x L	90 x 200	100 x 200	120 x 200	140 x 200	160 x 200	180 x 200
	Maße (BxHxL)cm	97 x 43 x 206	107 x 43 x 206	127 x 43 x 206	147 x 43 x 206	167 x 43 x 206	187 x 43 x 206
	<b>Typen-Nr.</b>	<b>LK2-09</b>	<b>LK2-10</b>	<b>LK2-12</b>	<b>LK2-14</b>	<b>LK2-16</b>	<b>LK2-18</b>
IN	369	371	374	377	393	395	
<b>Bei Bestellung bitte angeben</b>	<b>Liegenkorpus Schubkästen Griff</b>						
Sonderlänge	190, 210 oder 220 cm						
Mehrpreis IN	203						

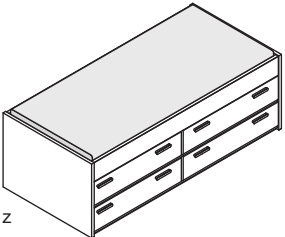
	<b>Liege mit 4 Schubkästen</b>						in den Breiten 160 und 180 cm hat jede Liegenseite 4 Schubkästen – also insgesamt 8 pro Liege
	Liegefläche B x L	90 x 200	100 x 200	120 x 200	140 x 200	160 x 200	180 x 200
	Maße (BxHxL)cm	97 x 64 x 206	107 x 64 x 206	127 x 64 x 206	147 x 64 x 206	167 x 64 x 206	187 x 64 x 206
	<b>Typen-Nr.</b>	<b>LK4-09</b>	<b>LK4-10</b>	<b>LK4-12</b>	<b>LK4-14</b>	<b>LK4-16</b>	<b>LK4-18</b>
IN	389	390	393	395	421	423	
<b>Bei Bestellung bitte angeben</b>	<b>Liegenkorpus Schubkästen Griff</b>						
Sonderlänge	190, 210 oder 220 cm						
Mehrpreis IN	221						

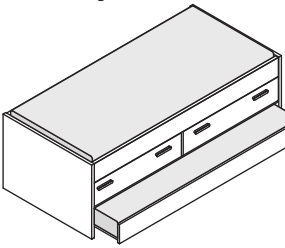
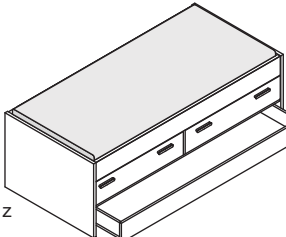
Verwendung als Gästebett:	<b>Liege mit 2 Schubkästen und Unterschiebliege</b>						
	Die Unterschiebliege ist verwendbar als Gästebett oder als großer Rollschubkasten.						
	Verwendung als Rollschubkasten: Kasteninnenmaß ca. BxHxT 90 x 13 x 193 cm bei allen Liegenbreiten. Bei Sonderlängen wird auch der Rollschubkasten in Sonderlänge gefertigt.						
Verwendung als Gästebett: Keine Montage der Kopfteile der Unterschiebliege. Es wird kein Einlegerahmen benötigt, Matratze liegt direkt auf Bodenplatte der Unterschiebliege auf. Matratzenbreite 90 cm bei allen Liegenbreiten, Matratzenlänge 200 cm im Standard, bei Sonderlängen wird auch die Unterschiebliege in Sonderlänge gefertigt. Matratzenstärke bei Unterschiebliege max. 16 cm.							
Die Tragfähigkeit der Unterschiebliege / des Rollschubkastens beträgt maximal 110 kg bei gleichmäßig verteilter Last.							
Verwendung als Rollschubkasten:	Bei allen Liegebreiten wird nur eine Unterschiebliege/ Rollschubkasten mitgeliefert.						
	Liegefläche B x L	90 x 200	100 x 200	120 x 200	140 x 200		
	Maße (BxHxL)cm	97 x 64 x 206	107 x 64 x 206	127 x 64 x 206	147 x 64 x 206		
	<b>Typen-Nr.</b>	<b>LK8-09</b>	<b>LK8-10</b>	<b>LK8-12</b>	<b>LK8-14</b>		
	IN	389	390	393	395		
<b>Bei Bestellung bitte angeben</b>	<b>Liegenkorpus Schubkästen Griff Front der Unterschiebliege</b>						
Sonderlänge	190, 210 oder 220 cm						
Mehrpreis IN	221						

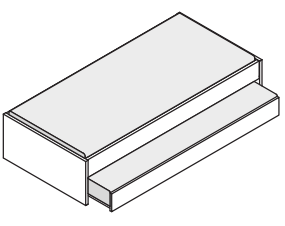
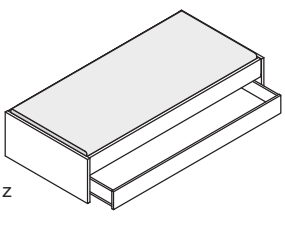
Verwendung als Gästebett:	<b>Liege mit Unterschiebliege</b>						
	Die Unterschiebliege ist verwendbar als Gästebett oder als großer Rollschubkasten.						
	Verwendung als Rollschubkasten: Kasteninnenmaß ca. BxHxT 90 x 13 x 193 cm bei allen Liegenbreiten. Bei Sonderlängen wird auch der Rollschubkasten in Sonderlänge gefertigt.						
Verwendung als Gästebett: Keine Montage der Kopfteile der Unterschiebliege. Es wird kein Einlegerahmen benötigt, Matratze liegt direkt auf Bodenplatte der Unterschiebliege auf. Matratzenbreite 90 cm bei allen Liegenbreiten, Matratzenlänge 200 cm im Standard, bei Sonderlängen wird auch die Unterschiebliege in Sonderlänge gefertigt. Matratzenstärke bei Unterschiebliege max. 16 cm.							
Die Tragfähigkeit der Unterschiebliege / des Rollschubkastens beträgt maximal 110 kg bei gleichmäßig verteilter Last.							
Verwendung als Rollschubkasten:	Bei allen Liegebreiten wird nur eine Unterschiebliege/ Rollschubkasten mitgeliefert.						
	Liegefläche B x L	90 x 200	100 x 200	120 x 200	140 x 200		
	Maße (BxHxL)cm	97 x 43 x 206	107 x 43 x 206	127 x 43 x 206	147 x 43 x 206		
	<b>Typen-Nr.</b>	<b>LU8-09</b>	<b>LU8-10</b>	<b>LU8-12</b>	<b>LU8-14</b>		
	IN	354	356	359	362		
<b>Bei Bestellung bitte angeben</b>	<b>Liegenkorpus Front der Unterschiebliege</b>						
Sonderlänge	190, 210 oder 220 cm						
Mehrpreis IN	182						

Alle Kastenliegen mit abgerundeten Kopfteilen möglich: beide Kopfteile sind dann ca. 10 cm höher - Mehrpreis pro Liege IN 154

**Liegen Zubehör Rückenlehnen, Wandpaneel, Bettkästen, Ablagen, Schutzbretter auf Seite 7 bis 9.**

### Gepolstertes Wandpaneel, Paneelhöhe 75 cm

Gepolsterte Wandpaneele passen hinter das Kopfteil oder die Bettseiten aller Betten. Paneele sind immer bodenstehend.

Der Polsterbezug ist auf der Vorderseite gesteppt und auf der Rückseite glatt.

Der Bezug ist allseits ohne Löcher oder Bohrungen, so dass die Paneele auch freistellbar sind.

Bei der Montage wird entschieden, ob das Paneel an der Wand oder am Möbel befestigt wird.

Um das Bett bündig anstellen zu können, ist der Stoffbezug im unteren Bereich des Wandpaneels nicht unterpolstert.

Die Abbildung rechts zeigt eine mögliche Planung: Beispiel einer Polsterecke (gepolstertes Paneel hinter Kopfteil und Bettseite).

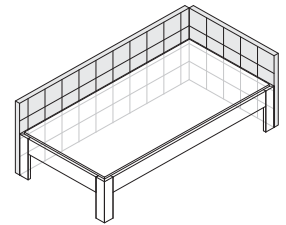

Lieferbare Ausführungen:

Polstermaterial  
Polsterfarbe

Kunstleder oder Webstoff  
s. Vorblatt

a		Bettbreite / -länge cm	90	100	120	140	160	180	200
		Maße (BxHxL) cm	97 x 75 x 5	107 x 75 x 5	127 x 75 x 5	147 x 75 x 5	167 x 75 x 5	187 x 75 x 5	206 x 75 x 5
		Typen-Nr.	<b>LP7-09</b>	<b>LP7-10</b>	<b>LP7-12</b>	<b>LP7-14</b>	<b>LP7-16</b>	<b>LP7-18</b>	<b>LP7-20</b>
		IN	237	240	258	271	287	300	310
		<b>Bei Bestellung bitte angeben</b>	<b>Polstermaterial Polsterfarbe</b>						
Sonderbreite	Kürzung wird auf Steppung links und rechts gleichmäßig verteilt.	80 - 96 cm	98 - 106 cm	108 - 126 cm	128 - 146 cm	148 - 166 cm	168 - 186 cm	188 - 205 cm	
Mehrpreis IN		152	152	152	152	152	152	152	

### Rückenlehnen und Polster

Lieferbare Ausführungen:

Rückenlehne  
Polstermaterial  
Polsterfarbe

Dekor\* oder **Lack gegen Mehrpreis je Paneel**  
Kunstleder oder Webstoff  
s. Vorblatt

PG1  
IN 127

PG2  
IN 133

\* wenn oberes und unteres Paneel der Rückenlehne in verschiedenen Dekoren gewünscht sind, bitte einzeln angeben ohne Mehrpreis

z		<b>Rückenlehne</b>	Die Rückenlehne besteht aus zwei Paneelen und passt bei allen Liegen auf Kopfteil, Fußteil oder Bettseite und wird einfach aufgesteckt. Die Stellfläche der Liege vergrößert sich dann um ca. 11 cm, die Höhe um ca. 51 cm.						
		Liegenbreite cm	90	100	120	140	160	180	
		Maße (BxHxT) cm	87 x 51 x 11	97 x 51 x 11	117 x 51 x 11	137 x 51 x 11	157 x 51 x 11	177 x 51 x 11	
		Typen-Nr.	<b>LRL-09</b>	<b>LRL-10</b>	<b>LRL-12</b>	<b>LRL-14</b>	<b>LRL-16</b>	<b>LRL-18</b>	
		IN	191	194	200	209	218	230	
		<b>Bei Bestellung bitte angeben</b>	<b>Paneele</b>						

a		<b>Polster</b>	Ergänzung zur Rückenlehne LRL, NICHT einzeln verwendbar. Rückseitig textiles Universalvlies. Das Polster wird auf die Rückenlehne aufgesteckt. Die Stellfläche der Liege vergrößert sich durch Rückenlehne LRL inkl. Polster LPO um insgesamt ca. 15 cm. Die Gesamthöhe der Liege vergrößert sich durch Rückenlehne LRL inkl. Polster LPO um ca. 55 cm.						
		Liegenbreite cm	90	100	120	140	160	180	
		Maße (BxHxT) cm	77 x 44 x 4	87 x 44 x 4	107 x 44 x 4	127 x 44 x 4	147 x 44 x 4	167 x 44 x 4	
		Typen-Nr.	<b>LPO-09</b>	<b>LPO-10</b>	<b>LPO-12</b>	<b>LPO-14</b>	<b>LPO-16</b>	<b>LPO-18</b>	
		IN	186	191	195	200	205	211	
		<b>Bei Bestellung bitte angeben</b>	<b>Polstermaterial Polsterfarbe</b>						

z		<b>Rückenlehne gepolstert</b>	Die Rückenlehne passt bei allen Liegen auf Kopfteil, Fußteil oder Bettseite und wird einfach aufgesteckt. Die Stellfläche der Liege vergrößert sich nicht, da die Rückenlehne senkrecht steht. Das Polsterteil hat eine Höhe von 32cm und kann entweder direkt auf der Oberkante Bettseite oder aber mit einem Abstand von ca. 10 cm nach oben versetzt montiert werden. Die Höhe der Liege vergrößert sich um ca. 32 cm bzw. 42 cm. Die Rückenlehne LPL-20 passt NICHT auf die Bettseite der LK1-xx mit Liegenlänge 200 cm. Bei einer Polsterecke (Rückenlehne auf Kopfteil und Bettseite) empfehlen wir NICHT die Rückenlehnen für jeweils die komplette Länge bzw. Breite zu bestellen (wegen Kollision in der Ecke), sondern mindestens eine der Rückenlehnen kürzer zu bestellen.						
		Liegenbreite/-länge cm	90	100	120	140	160	180	200
		Maße (BxHxT) cm	97 x 32 x 8	107 x 32 x 8	127 x 32 x 8	147 x 32 x 8	167 x 32 x 8	187 x 32 x 8	206 x 32 x 8
		Typen-Nr.	<b>LPL-09</b>	<b>LPL-10</b>	<b>LPL-12</b>	<b>LPL-14</b>	<b>LPL-16</b>	<b>LPL-18</b>	<b>LPL-20</b>
		IN	200	214	222	228	236	240	246
		<b>Bei Bestellung bitte angeben</b>	<b>Polstermaterial Polsterfarbe</b>						

### Rückenlehnen mit Holzträgerplatte als Rückwand

Die Rückenlehne passt bei allen Liegen auf Kopfteil, Fußteil oder Bettseite und wird einfach aufgesteckt.

Die Stellfläche der Liege vergrößert sich um ca. 10 cm, da die Rückenlehne schräg steht. Die Höhe der Liege vergrößert sich um ca. 35 cm.

Das Polsterteil ist auf einer Trägerplatte fest montiert.

Lieferbare Ausführungen:

Trägerplatte für Polster (Korpus)  
Polstermaterial  
Polsterfarbe

Dekor  
Kunstleder oder Webstoff  
s. Vorblatt

z		<b>Rückenlehnen passend auf Kopfteil</b>	Polster auf Rückenlehne immer einteilig						
		für Liegenbreite	90	100	120	140			
		Maße (BxHxT) cm	97 x 35 x 5	107 x 35 x 5	127 x 35 x 5	147 x 35 x 5			
		Typen-Nr.	<b>LLR-09</b>	<b>LLR-10</b>	<b>LLR-12</b>	<b>LLR-14</b>			
		IN	213	221	236	250			
		<b>Bei Bestellung bitte angeben</b>	<b>Korpus Polstermaterial Polsterfarbe</b>						

z		<b>Rückenlehnen passend auf Bettseite</b>	Polster auf Rückenlehne immer zweiteilig						
		für Liegenlänge	200	190	210	220			
		Maße (BxHxT) cm	206 x 35 x 5	196 x 35 x 5	216 x 35 x 5	226 x 35 x 5			
		Typen-Nr.	<b>LLR-20</b>	<b>LLR-19</b>	<b>LLR-21</b>	<b>LLR-22</b>			
		IN	297	308	308	308			
		<b>Bei Bestellung bitte angeben</b>	<b>Korpus Polstermaterial Polsterfarbe</b>						

### Bettkästen für Kopfteil – Korpustiefe 40 cm

Lieferbare Ausführungen:

Korpus

Dekor

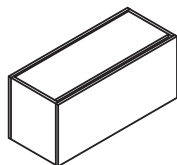

#### Bettkasten passend zu den Kastenliegen L2, L4, L6, LK2, LU8, LSV („Boxy“)

Liegenbreite cm	90	100	120	140
Maße (BxHxT) cm	97 x 43 x 40	107 x 43 x 40	127 x 43 x 40	147 x 43 x 40
Typen-Nr.	<b>LBB-09</b>	<b>LBB-10</b>	<b>LBB-12</b>	<b>LBB-14</b>
IN	219	231	242	260

Bei Bestellung  
bitte angeben

Korpus

z

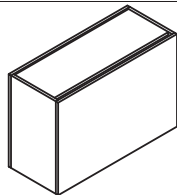

#### Bettkasten passend zu den Kastenliegen LK4, LK8

Liegenbreite cm	90	100	120	140
Maße (BxHxT) cm	97 x 64 x 40	107 x 64 x 40	127 x 64 x 40	147 x 64 x 40
Typen-Nr.	<b>LBC-09</b>	<b>LBC-10</b>	<b>LBC-12</b>	<b>LBC-14</b>
IN	229	238	252	266

Bei Bestellung  
bitte angeben

Korpus

z

### Bettkästen mit gepolsterter Klappe – Korpustiefe 30 und 40 cm

Lieferbare Ausführungen:

Korpus

Dekor

Polstermaterial

Kunstleder oder Webstoff

Polsterfarbe

s. Vorblatt

### Bettkästen mit Höhe 87 cm

Der Bettkasten passt hinter das Kopfteil bzw. die Bettseite der Kastenliegen LK2, LU8 sowie der Liegen L1, L2, L3, L4, L5, L6, LSV (Liege bitte separat bestellen).

Die Korpushöhe ohne Klappe beträgt 82 cm, die Klappe steht 5 cm über dem Oberboden über.

Für eine problemlose Klappenfunktion darf die Sitzhöhe max. 48 cm betragen (siehe Allgemeine Hinweise Seite 4). Nicht freistellbar.

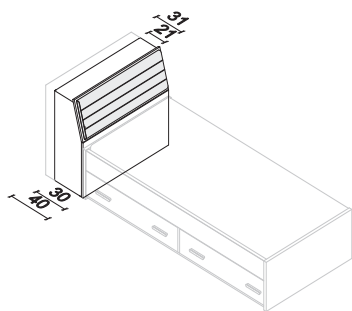

#### Bettkästen für Kopfteil mit Höhe 87cm

Polster auf Klappe bzw. Rückenlehne immer einteilig

##### Tiefe 30cm

Liegenbreite cm	90	100	120	140
Maße (BxHxT) cm	97 x 87 x 30	107 x 87 x 30	127 x 87 x 30	147 x 87 x 30
Typen-Nr.	<b>LBL-09</b>	<b>LBL-10</b>	<b>LBL-12</b>	<b>LBL-14</b>
IN	297	308	319	330

##### Tiefe 40cm

Liegenbreite cm	90	100	120	140
Maße (BxHxT) cm	97 x 87 x 40	107 x 87 x 40	127 x 87 x 40	147 x 87 x 40
Typen-Nr.	<b>LEL-09</b>	<b>LEL-10</b>	<b>LEL-12</b>	<b>LEL-14</b>
IN	309	317	328	341

Bei Bestellung  
bitte angeben

Korpus  
Polstermaterial  
Polsterfarbe

z

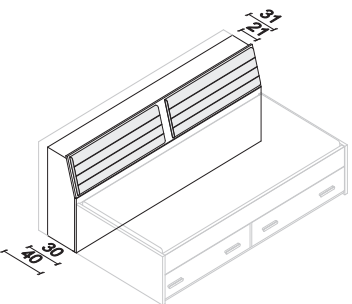

#### Bettkästen für Bettseite mit Höhe 87cm

Polster auf Klappe bzw. Rückenlehne immer zweiteilig

##### Tiefe 30cm

Liegenlänge cm	200	190	210	220
Maße (BxHxT) cm	206 x 87 x 30	196 x 87 x 30	216 x 87 x 30	226 x 87 x 30
Typen-Nr.	<b>LBL-20</b>	<b>LBL-19</b>	<b>LBL-21</b>	<b>LBL-22</b>
IN	356	353	359	362

##### Tiefe 40cm

Liegenlänge cm	200	190	210	220
Maße (BxHxT) cm	206 x 87 x 40	196 x 87 x 40	216 x 87 x 40	226 x 87 x 40
Typen-Nr.	<b>LEL-20</b>	<b>LEL-19</b>	<b>LEL-21</b>	<b>LEL-22</b>
IN	360	356	362	365

Bei Bestellung  
bitte angeben

Korpus  
Polstermaterial  
Polsterfarbe

z

### Bettkästen mit Höhe 107 cm

Der Bettkasten passt hinter das Kopfteil bzw. die Bettseite der Kastenliegen LK4, LK8 (Liege bitte separat bestellen).

Die Korpushöhe ohne Klappe beträgt 102 cm, die Klappe steht 5 cm über dem Oberboden über.

Für eine problemlose Klappenfunktion darf die Sitzhöhe max. 68 cm betragen (siehe Allgemeine Hinweise Seite 4). Nicht freistellbar.

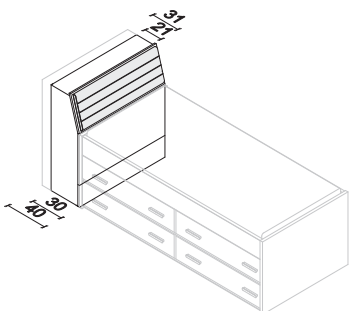

#### Bettkästen für Kopfteil mit Höhe 107cm

Polster auf Klappe bzw. Rückenlehne immer einteilig

##### Tiefe 30cm

Liegenbreite cm	90	100	120	140
Maße (BxHxT) cm	97 x 107 x 30	107 x 107 x 30	127 x 107 x 30	147 x 107 x 30
Typen-Nr.	<b>LBM-09</b>	<b>LBM-10</b>	<b>LBM-12</b>	<b>LBM-14</b>
IN	311	320	332	344

##### Tiefe 40cm

Liegenbreite cm	90	100	120	140
Maße (BxHxT) cm	97 x 107 x 40	107 x 107 x 40	127 x 107 x 40	147 x 107 x 40
Typen-Nr.	<b>LEM-09</b>	<b>LEM-10</b>	<b>LEM-12</b>	<b>LEM-14</b>
IN	322	328	342	351

Bei Bestellung  
bitte angeben

Korpus  
Polstermaterial  
Polsterfarbe

z

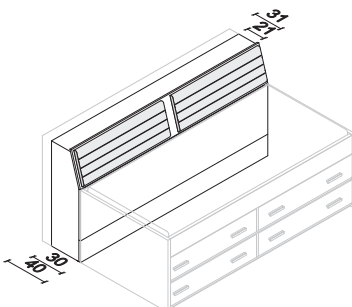

#### Bettkästen für Bettseite mit Höhe 107cm

Polster auf Klappe bzw. Rückenlehne immer zweiteilig

##### Tiefe 30cm

Liegenlänge cm	200	190	210	220
Maße (BxHxT) cm	206 x 107 x 30	196 x 107 x 30	216 x 107 x 30	226 x 107 x 30
Typen-Nr.	<b>LBM-20</b>	<b>LBM-19</b>	<b>LBM-21</b>	<b>LBM-22</b>
IN	361	358	364	368

##### Tiefe 40cm

Liegenlänge cm	200	190	210	220
Maße (BxHxT) cm	206 x 107 x 40	196 x 107 x 40	216 x 107 x 40	226 x 107 x 40
Typen-Nr.	<b>LEM-20</b>	<b>LEM-19</b>	<b>LEM-21</b>	<b>LEM-22</b>
IN	364	361	367	371

Bei Bestellung  
bitte angeben

Korpus  
Polstermaterial  
Polsterfarbe

z

## Ablage für Liegen

Lieferbare Ausführungen:

Korpus

Dekor

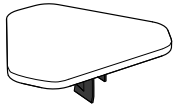

Ablage 360° drehbar, wird auf Kopf- oder Bettseite an beliebiger Position aufgesteckt und auf der Innenseite verschraubt.  
Gestell Metall Oberfläche schwarz.

Bezeichnung Ablage zum Aufstecken  
Maße (BxHxT) cm 45 x 14 x 40  
Typen-Nr. **LZ18**  
IN 191

**Bei Bestellung  
bitte angeben** **Korpus**

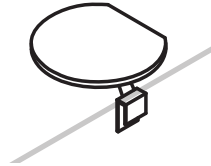

Ablage wird auf Kopf- oder Bettseite an beliebiger Position aufgesteckt und auf der Innenseite verschraubt.

Bezeichnung Ablage zum Aufstecken  
Maße (BxHxT) cm 40 x 16 x 38  
Typen-Nr. **LZ16**  
IN 191

**Bei Bestellung  
bitte angeben** **Korpus**

## Liegen Fallschutz

Die perfekte Ergänzung für Kinderbetten. Die Absturzsicherung mit abgeschrägten Kanten passt bei allen Liegen auf Kopfteil, Fußteil oder Bettseite und wird an gewünschter Stelle im Bereich der Matratze nicht sichtbar angeschraubt.

Lieferbare Ausführungen:

Korpus

Dekor

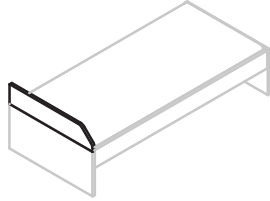

**Schutzbrett einseitig abgeschrägt** Zum Anbringen an Kopf- und/ oder Fußteil.

Liegenbreite cm	90	100	120	140
Maße (BxHxT) cm	97 x 20 x 3	107 x 20 x 3	127 x 20 x 3	147 x 20 x 3
Typen-Nr.	<b>LF1-09</b>	<b>LF1-10</b>	<b>LF1-12</b>	<b>LF1-14</b>
IN	180	183	191	199

**Bei Bestellung  
bitte angeben** **Korpus**

Sonderlänge durch Kürzung nächstgrößeres Maß – Mindestbreite 40 cm Mehrpreis IN 127

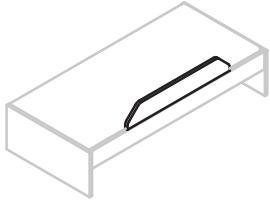

**Schutzbrett beidseitig abgeschrägt** Zum Anbringen an Bettseite.

Maße (BxHxT) cm	120 x 20 x 3	140 x 20 x 3
Typen-Nr.	<b>LF2-12</b>	<b>LF2-14</b>
IN	193	204

**Bei Bestellung  
bitte angeben** **Korpus**

Sonderlänge durch Kürzung nächstgrößeres Maß – Mindestbreite 40 cm Mehrpreis IN 127

Liegen Fallschutz nicht kompatibel mit Raumsparliege „Boxy“ LSV-xx.

# loop **SCHRANKKLAPPBETTEN**

## WICHTIGER SICHERHEITSHINWEIS:

Befestigung an der Wand mit beigefügten Winkeln ist zwingend erforderlich.

Vorgeschrieben ist ein Auszugswert von min. 50 kg je Winkel - ansonsten ggf. passendes Montageplattenset (LQM) zusätzlich bestellen.

Die Wandbefestigungsmittel sind nicht im Lieferumfang enthalten. Diese sind abhängig von der Wandbeschaffenheit durch das Montagefachpersonal vor Ort auszuwählen.

## Allgemeiner Hinweis

Der Metallrahmen (=Lattenrost) ist bei den Schrankklappbetten konstruktiver Bestandteil und wird immer mitgeliefert.

Die Matratze ist im Lieferumfang NICHT enthalten.

## Schrankklappbett Quer

Lieferbare Ausführungen:

Liegenkorpus

Dekor

Front

Dekor oder **Lack gegen Mehrpreis je Frontelement**

(siehe direkt beim jeweiligen Artikel)

\* wenn Front in verschiedenen Dekoren gewünscht ist, bitte einzeln angeben

ohne Mehrpreis

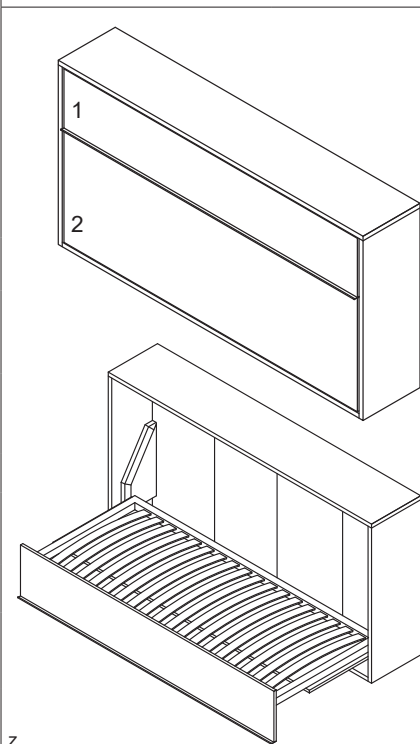

### Schrankklappbett Quer, 40 cm tief

Ausgestattet mit stabilem anthrazitfarbenem pulverbeschichteten Metallrahmen.

24 eingelassene hochwertige Schichtholz-Federholzleisten in 38 mm Breite sind im Lieferumfang enthalten, darunter 6 Federholzleisten, die eine individuelle Härtegradverstellung für Ihren Schlafkomfort ermöglichen. Die Leisten können werkzeuglos gewechselt werden, um die Position der Härtegradverstellung den persönlichen Bedürfnissen anzupassen.

Oberkante des Metallrahmens ist 35 cm.

Durch eine einfach zu bedienende Verriegelung ist das Bett bei Benutzung gegen unbeabsichtigtes Einklappen geschützt.

Um die Funktion der Schrankklappbetten zu gewährleisten, ist das Einhalten folgende Matratzenwerte notwendig:

Liegefläche (BxT) cm	90 x 200	120 x 200
Max. Stärke (H) cm	20	20
Gewicht kg	13-15	17-19
Maße (BxHxT) cm geschlossen	214 x 120 x 40	214 x 146 x 40
geöffnet	214 x 120 x 113	214 x 146 x 143
Belastbarkeit	150 kg	150 kg
Größtes Packstück (LxBxH) cm	211 x 96 x 7,5	211 x 126 x 7,5
Gewicht	22 kg	31 kg
<b>Typen-Nr.</b>	<b>LQ4-09</b>	<b>LQ4-12</b>
IN	429	437
Mehrpreis Lack Front 1	PG1 153   PG2 168	PG1 153   PG2 168
Mehrpreis Lack Front 2	PG1 180   PG2 191	PG1 191   PG2 208

**Bei Bestellung bitte angeben**

**Liegenkorpus  
Front**

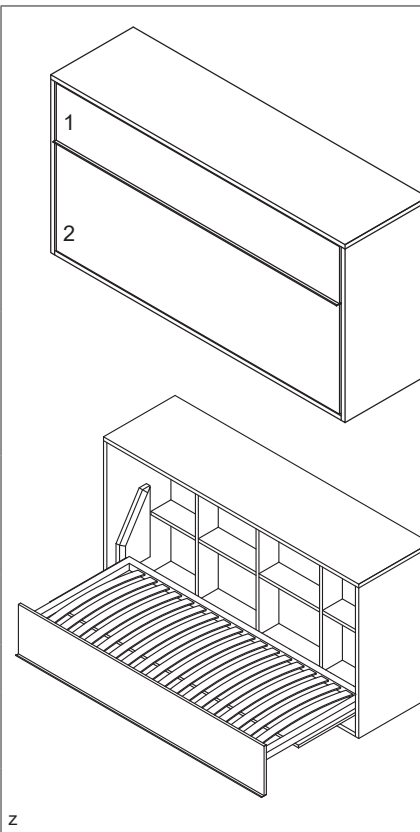

### Schrankklappbett Quer, 60 cm tief

Ausgestattet mit stabilem anthrazitfarbenem pulverbeschichteten Metallrahmen.

24 eingelassene hochwertige Schichtholz-Federholzleisten in 38 mm Breite sind im Lieferumfang enthalten, darunter 6 Federholzleisten, die eine individuelle Härtegradverstellung für Ihren Schlafkomfort ermöglichen. Die Leisten können werkzeuglos gewechselt werden, um die Position der Härtegradverstellung den persönlichen Bedürfnissen anzupassen.

Oberkante des Metallrahmens ist 35 cm.

Im Korpus hinter der Liege befindet sich ein offenes Stauraumregal, siehe Beschreibung Innenleben.

Durch eine einfach zu bedienende Verriegelung ist das Bett bei Benutzung gegen unbeabsichtigtes Einklappen geschützt.

Um die Funktion der Schrankklappbetten zu gewährleisten, ist das Einhalten folgende Matratzenwerte notwendig:

Liegefläche (BxT) cm	90 x 200	120 x 200
Max. Stärke (H) cm	20	20
Gewicht kg	13-15	17-19
Beschreibung Liegenkorpus Innenleben:	3 Mittelseiten 8 Holz-Einlegeböden	3 Mittelseiten 12 Holz-Einlegeböden
Maße (BxHxT) cm geschlossen	214 x 120 x 61	214 x 146 x 61
geöffnet	214 x 120 x 134	214 x 146 x 164
Belastbarkeit	150 kg	150 kg
Größtes Packstück (LxBxH) cm	211 x 96 x 7,5	211 x 126 x 7,5
Gewicht	22 kg	31 kg
<b>Typen-Nr.</b>	<b>LQ6-09</b>	<b>LQ6-12</b>
IN	436	444
Mehrpreis Lack Front 1	PG1 153   PG2 168	PG1 153   PG2 168
Mehrpreis Lack Front 2	PG1 180   PG2 191	PG1 191   PG2 208

**Bei Bestellung bitte angeben**

**Liegenkorpus  
Front**

## Schrankklappbett Quer mit Stauraum

Lieferbare Ausführungen:

Liegenkorpus

Dekor

Front

Dekor

oder **Lack gegen Mehrpreis je Frontelement**

(siehe direkt beim jeweiligen Artikel)

\* wenn Front in verschiedenen Dekoren gewünscht ist, bitte einzeln angeben

ohne Mehrpreis

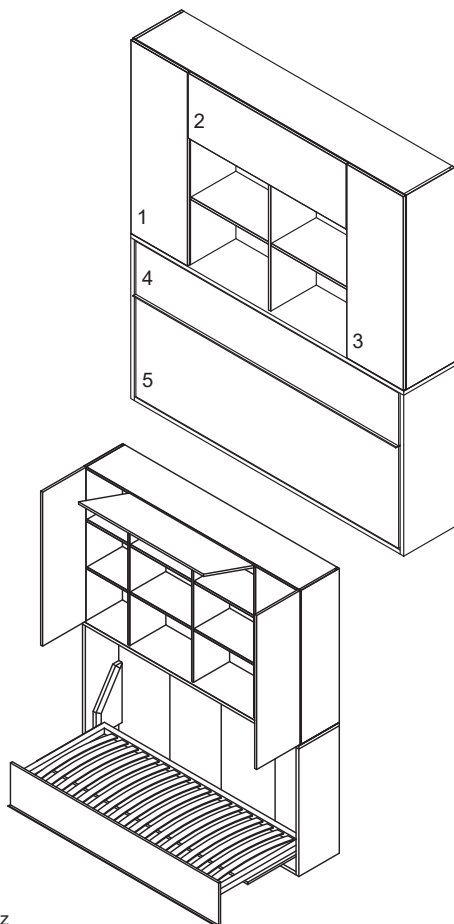

### Schrankklappbett Quer mit Aufsatz, 40 cm tief

Ausgestattet mit stabilem anthrazitfarbenem pulverbeschichteten Metallrahmen.

24 eingelassene hochwertige Schichtholz-Federholzleisten in 38 mm Breite sind im Lieferumfang enthalten, darunter 6 Federholzleisten, die eine individuelle Härtegradverstellung für Ihren Schlafkomfort ermöglichen. Die Leisten können werkzeuglos gewechselt werden, um die Position der Härtegradverstellung den persönlichen Bedürfnissen anzupassen.

Oberkante des Metallrahmens ist 35 cm.

Durch eine einfach zu bedienende Verriegelung ist das Bett bei Benutzung gegen unbeabsichtigtes Einklappen geschützt.

Um die Funktion der Schrankklappbetten zu gewährleisten, ist das Einhalten folgende Matratzenwerte notwendig:

Liegefläche (BxT) cm	90 x 200	90 x 200	120 x 200
Max. Stärke (H) cm	20	20	20
Gewicht kg	13-15	13-15	17-19

Beschreibung Aufsatz:

2 Drehtüren mit Push-to-Open, 1 Klappe mit Öffnung von Klappenunterkante  
6 Holz-Einlegeböden, 2 Holz-Konstruktionsböden

Maße (BxHxT) cm geschlossen geöffnet	214 x 210 x 40 214 x 210 x 113	214 x 236 x 40 214 x 236 x 113	214 x 236 x 40 214 x 236 x 143
--	-----------------------------------	-----------------------------------	-----------------------------------

Belastbarkeit	150 kg	150 kg	150 kg
---------------	--------	--------	--------

Größtes Packstück (LxBxH) cm Gewicht	211 x 96 x 7,5 22 kg	211 x 96 x 7,5 22 kg	211 x 126 x 7,5 31 kg
--	-------------------------	-------------------------	--------------------------

<b>Typen-Nr.</b>	<b>LQS4-09</b>	<b>LQT4-09</b>	<b>LQT4-12</b>
IN	449	450	456
Mehrpreis Lack je Front 1-3	PG1 148   PG2 159	PG1 148   PG2 159	PG1 148   PG2 159
Mehrpreis Lack Front 4	PG1 153   PG2 168	PG1 153   PG2 168	PG1 153   PG2 168
Mehrpreis Lack Front 5	PG1 180   PG2 191	PG1 180   PG2 191	PG1 191   PG2 208

<b>Bei Bestellung bitte angeben</b>	<b>Liegenkorpus</b>	<b>Front</b>
-------------------------------------	---------------------	--------------

z

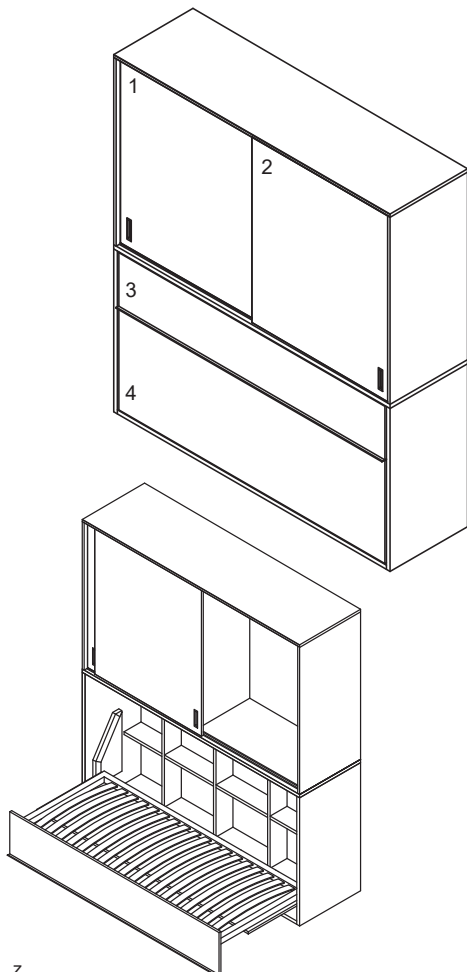

### Schrankklappbett Quer mit Aufsatz, 60 cm tief

Ausgestattet mit stabilem anthrazitfarbenem pulverbeschichteten Metallrahmen.

24 eingelassene hochwertige Schichtholz-Federholzleisten in 38 mm Breite sind im Lieferumfang enthalten, darunter 6 Federholzleisten, die eine individuelle Härtegradverstellung für Ihren Schlafkomfort ermöglichen. Die Leisten können werkzeuglos gewechselt werden, um die Position der Härtegradverstellung den persönlichen Bedürfnissen anzupassen.

Oberkante des Metallrahmens ist 35 cm.

Im Korpus hinter der Liege befindet sich ein offenes Stauraumregal, siehe Beschreibung Innenleben.  
Durch eine einfach zu bedienende Verriegelung ist das Bett bei Benutzung gegen unbeabsichtigtes Einklappen geschützt.

Um die Funktion der Schrankklappbetten zu gewährleisten, ist das Einhalten folgende Matratzenwerte notwendig:

Liegefläche (BxT) cm	90 x 200	90 x 200	120 x 200
Max. Stärke (H) cm	20	20	20
Gewicht kg	13-15	13-15	17-19

Beschreibung Aufsatz:

2 Schiebetüren mit Muschelgriff aus Metall in Farbe Aluminium.

Im Aufsatz sind keine Böden enthalten - Zubehör siehe nächste Seite!

Beschreibung Liegenkorpus Innenleben:	3 Mittelseiten 8 Holz-Einlegeböden	3 Mittelseiten 12 Holz-Einlegeböden
--	---------------------------------------	--

Maße (BxHxT) cm geschlossen geöffnet	214 x 210 x 61 214 x 210 x 134	214 x 236 x 61 214 x 236 x 134	214 x 236 x 61 214 x 236 x 164
--	-----------------------------------	-----------------------------------	-----------------------------------

Belastbarkeit	150 kg	150 kg	150 kg
---------------	--------	--------	--------

Größtes Packstück (LxBxH) cm Gewicht	211 x 96 x 7,5 22 kg	211 x 96 x 7,5 22 kg	211 x 126 x 7,5 31 kg
--	-------------------------	-------------------------	--------------------------

<b>Typen-Nr.</b>	<b>LQS6-09</b>	<b>LQT6-09</b>	<b>LQT6-12</b>
IN	453	454	460
Mehrpreis Lack je Front 1/2	PG1 174   PG2 184	PG1 174   PG2 184	PG1 174   PG2 184
Mehrpreis Lack Front 3	PG1 153   PG2 168	PG1 153   PG2 168	PG1 153   PG2 168
Mehrpreis Lack Front 4	PG1 180   PG2 191	PG1 180   PG2 191	PG1 191   PG2 208

<b>Bei Bestellung bitte angeben</b>	<b>Liegenkorpus</b>	<b>Front</b>
-------------------------------------	---------------------	--------------

z

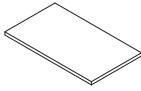
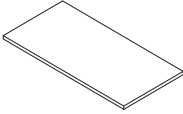
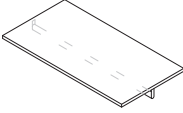
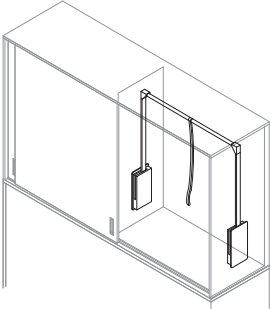
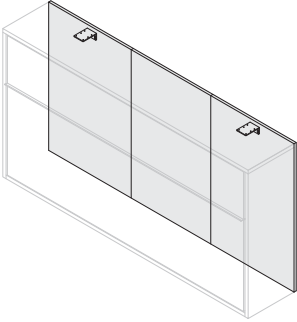
Zubehör Schrankklappbetten		
z		<b>Einlegeboden für LQS4/LQT4</b>
		Maße (BxHxT) cm   51 x 2 x 35
		Typen-Nr.   <b>KSB51</b> IN   129
		Bei Bestellung bitte angeben   <b>Korpus</b>
z		<b>Einlegeboden für LQS6/LQT6</b>
		Maße (BxHxT) cm   104 x 2 x 51
		Typen-Nr.   <b>KSB104</b> IN   140
		Bei Bestellung bitte angeben   <b>Korpus</b>
z		<b>Einlegeboden mit Kleiderstange für LQS6/LQT6</b>
		Maße (BxHxT) cm   104 x 2 x 51
		Typen-Nr.   <b>KSB104-S</b> IN   150
		Bei Bestellung bitte angeben   <b>Korpus</b>
z		<b>Kleiderlift für LQS6 / LQT6</b>
		Je Fachseite max. ein Lift möglich, dann keine zusätzlichen Böden einsetzbar.
		Maße (BxHxT) cm   104 x 79 x 51
		Typen-Nr.   <b>KKL</b> IN   204
z		<b>Montageplattenset für Schrankklappbetten Quer (nicht für Aufsätze!)</b>
		Empfohlen bei Wänden, die keine Auszugswerte je Winkel von min. 50 kg vorweisen können (z.B. Leichtbauwände). Bei Verwendung der Montageplatte rückt das Möbel um ca. 2 cm von der Wand. Dies ist bei Planungen mit Anbauelementen zu beachten.
		Maße (BxHxT) cm   Liegefläche 90 x 200   Liegefläche 120 x 200 214 x 118 x 2   214 x 144 x 2 Typen-Nr.   <b>LQM-09</b>   <b>LQM-12</b> IN   201   214
		Bei Bestellung bitte angeben   <b>Korpus</b>

## Schrankklappbett Hoch loading ...

**NEUE HOCHKLAPPBETTEN MIT VERBESSERTER TECHNIK UND MIT ZUBEHÖR FINDEN SIE IN KÜRZE HIER**

# loop TISCHSYSTEM

## Allgemeine Planungshinweise

Die Tischplatten sind 28 mm stark und haben eine umlaufende ca. 2 mm starke Dickkante. Alle Elemente des Schreibtischsystems werden im Standard so ausgeliefert, dass sie frei stellbar sind. Sonderbearbeitungen möglich: Abrundungen, Abschrägungen, Innenrundungen und Kabeldurchführungen.

## Schreibtisch mit manuell höhenverstellbarem Gestell

Die maximale, statische Schreibtischbelastung beträgt 100 kg (inkl. Tischplatte).

Das Tischgestell ist in 2 cm-Schritten manuell höhenverstellbar durch Fußtretmechanismus an beiden Tischfüßen - der Verstellbereich reicht von min. 63 cm bis max. 91 cm. Höhe in cm an beiden Tischfüßen angedruckt zur erleichterten Einstellung.

Lieferbare Ausführungen:

Platte  
Tischgestell

Dekor  
Oberfläche „schwarz“ (Tiefschwarz RAL 9005) oder „weiß“ (verkehrsweiß RAL 9016)

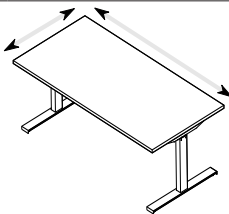
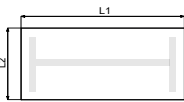
Bezeichnung	Schreibtisch mit manuell höhenverstellbarem Tischgestell			Breite L1 ohne Mehrpreis möglich von 120 cm – 200 cm
Maße (BxHxT) cm	120-200 x 63-91 x 70-80			Tiefe L2 ohne Mehrpreis möglich von 70 cm – 80 cm
Typen Nr.	ST5			
IN	360			
Bei Bestellung bitte angeben	Dekor der Tischplatte Breitenmaß L1 Tiefenmaß L2 Tischgestellfarbe			

## Schreibtisch mit manuell höhenverstellbarem C-Fuß-Gestell

Das Tischgestell ermöglicht bei der Montage eine individuelle Höheneinstellung in 2 cm-Schritten - der Verstellbereich reicht von min. 72 cm bis max. 84 cm.

Lieferbare Ausführungen:

Platte  
Tischgestell

Dekor  
Oberfläche „silber“ (Weißaluminium RAL 9006)

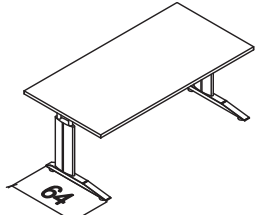
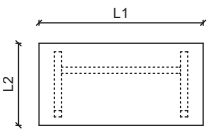
Bezeichnung	Schreibtisch mit C-Fuß-Gestell			Breite L1 ohne Mehrpreis möglich von 110 cm – 159 cm
Maße (BxHxT) cm	110-159 x 72-84 x 64-80			Tiefe L2 ohne Mehrpreis möglich von 64 cm – 80 cm
Typen Nr.	ST1			
IN	276			
Bei Bestellung bitte angeben	Dekor der Tischplatte Breitenmaß L1 Tiefenmaß L2		Dekor der Tischplatte Breitenmaß L1 Tiefenmaß L2	

## Schreibtisch mit elektrisch höhenverstellbarem Fuß-Gestell

Die maximale, statische Schreibtischbelastung beträgt 100 kg (inkl. Tischplatte).

Das Tischgestell aus westeuropäischer Qualitätsfertigung ist mit einer Hubgeschwindigkeit von 4 cm/s in einer Bandbreite von 61 cm bis 125 cm stufenlos höhenverstellbar, inkl. sensorgesteuertem Kollisionsschutz.

Das Standard-Bedienteil ist mit Netzleitung 220 V, 300 cm lang mit schwarzem Eurofachstecker im Lieferumfang enthalten. Gegen Mehrpreis ist eine Memory-Schaltung mit Bluetooth® Ansteuerung bestellbar (siehe Artikel STM).

Lieferbare Ausführungen:

Platte  
Tischgestell

Dekor  
Oberfläche „schwarz“ (Tiefschwarz RAL 9005) oder „weiß“ (verkehrsweiß RAL 9016)

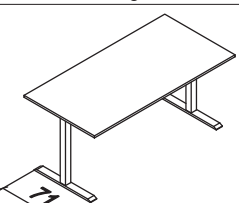
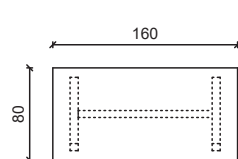
Bezeichnung	Schreibtisch mit elektrisch höhenverstellbarem Fußgestell im Fixmaß			Gestellfuß B 71cm
Maße (BxHxT) cm	160 x 61-125 x 80			Breite L1 ohne Mehrpreis möglich von 120 cm – 200 cm
Typen Nr.	ST33			Tiefe L2 ohne Mehrpreis möglich von 70 cm – 80 cm
IN	390			
Bei Bestellung bitte angeben	Dekor der Tischplatte Tischgestellfarbe		Dekor der Tischplatte Breitenmaß L1 Tiefenmaß L2 Tischgestellfarbe	

## Schreibtisch mit zwei Seitenwangen



Schreibtisch bestehend aus Platte, Traverse und zwei Seitenteilen, jeweils mit 28 mm Plattenstärke und umlaufend ca. 2 mm starker Dickkante.

Lieferbare Ausführungen:

Korpus

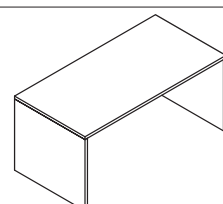
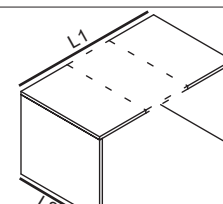
Dekor

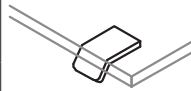
Bezeichnung	Schreibtisch im Fixmaß		Breite L1 ohne Mehrpreis möglich von 100 cm – 180 cm	
Maße (BxHxT) cm	160 x 73 x 80		Tiefe L2 ohne Mehrpreis möglich von 60 cm – 80 cm	
Typen Nr.	STW3			
IN	236			
Bei Bestellung bitte angeben	Dekor der Tischplatte Dekor der Seitenwangen		Dekor der Tischplatte Dekor der Seitenwangen Breitenmaß L1 Tiefenmaß L2	

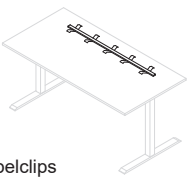
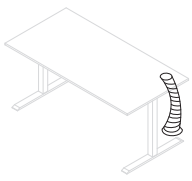

<b>Bedienteil für ST33 und ST34</b>		
Bezeichnung	<b>Standard</b> Das Bedienteil wird durch Neigen in die Richtung, in die der Tisch verfahren soll, bedient. 	<b>Bedienteil mit Memory-Schaltung, digitale Höhenanzeige und Bluetooth® Ansteuerung</b> 4 Höhen-Speicherpositionen. Intuitives Bedienelement: Digitales Display für Benutzerführung und eine Erinnerungsfunktion, um den Anwender daran zu erinnern aufzustehen. Verbindbar mit Desk Control App über Bluetooth® für Benachrichtigungen auf und Bedienung mit Smart Geräten. 
Typen-Nr. IN	ohne Mehrpreis STM 177	

<b>Kabelorganisation für Schreibtische</b> Alle Artikel sind in der Ausführung Schwarz matt		
Bezeichnung	 Kabelleiste mit Kabelclips Zum Anbringen an der Tischplatten Unterseite. Länge = 115 cm	 Kabelspirale Zum Anbringen an der Tischplatten Unterseite. Für eine Höhenverstellung von 61 - 125 cm.
Typen-Nr. IN	<b>STZ21</b> 127	<b>STZ22</b> 161

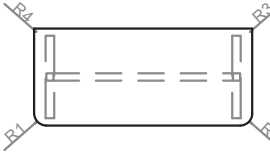
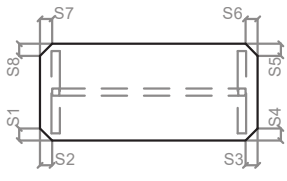
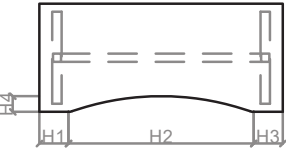
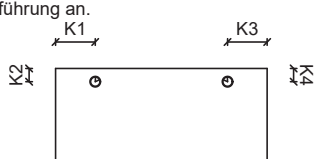
**Sonderbearbeitungen an den Schreibtischen ST1, ST2, ST5, ST33 und ST34**  
Abrundung oder Abschrägung der Tischplatten-Ecken, Innenrundung an der Vorderkante sowie Kabeldurchführungen sind gegen Mehrpreis möglich. Hierzu muss der Bestellung eine Skizze (mit Blick von oben) beigefügt sein, aus der alle erforderlichen Maße hervorgehen. Durch die Traversen des Stahlgestells gibt es maßliche Einschränkungen, die zu jeder Sonderbearbeitung weiter unten angegeben sind.

Bezeichnung Typen-Nr. IN	Abrundung <b>SOA</b> 159		S1 und S2 muss zwischen 8 cm und 10 cm liegen. Der Mehrpreis fällt je einer Abschrägung an.	Abschrägung <b>SOS</b> 159	
Bei Bestellung bitte angeben	<b>Position und Maße der Abrundung (Skizze)</b>		<b>Position und Maße der Abschrägung (Skizze)</b>		
Bezeichnung Typen-Nr. IN	Innenrundung <b>SOI</b> 170		Der Kabeldurchlass hat einen Durchmesser von 8 cm. Mit K1 und K2 wird der Mittelpunkt der Bohrung angegeben. K1 muss min. 22 cm sein, K2 muss zwischen 10 cm und 34 cm liegen. Der Mehrpreis fällt je einer Kabeldurchführung an.	Kabeldurchführung <b>SOK</b> 127	
Bei Bestellung bitte angeben	<b>Position und Maße der Innenrundung (Skizze)</b>		<b>Position und Maße der Kabeldurchführung (Skizze)</b>		

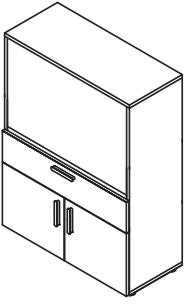
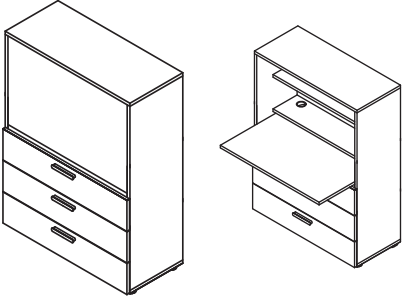
**Schreibsekretäre**  
Klappe grifflos mit Push-to-Open-Funktion.  
Innenleben hinter Klappe ausgestattet mit zwei ca. 23 cm tiefen Böden, davon der untere mit Kabeldurchlass an fixer Position und der obere als **Einlegeboden** verstellbar.  
Nutzbare Arbeitsfläche bei offener Klappe ca. BxT 80 x 52 cm, Arbeitshöhe ca. 71,5 cm. Max. Belastbarkeit Klappe 30 kg bei gleichmäßig verteilter Last.

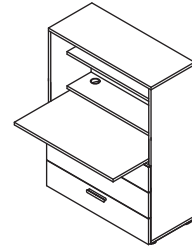
Lieferbare Ausführungen:	Korpus Klappe Türen Schubkästen	Dekor Dekor* Dekor* Dekor*	oder oder oder oder	<b>Lack gegen Mehrpreis</b> <b>Lack gegen Mehrpreis je Tür</b> <b>Lack gegen Mehrpreis je Schubkasten</b>	PG1 IN 156 IN 127 IN 121	PG2 IN 170 IN 133 IN 124
* wenn Türen, Klappe oder Schubkästen in verschiedenen Dekoren gewünscht sind, bitte einzeln angeben ohne Mehrpreis						
Bezeichnung	a Sekretär 1 Klappe 1 Schubkasten 2 Holz Türen 1 Mittelseite 2 Holz E-Böden			a Sekretär 1 Klappe 3 Schubkästen		
Maße (BxHxT)cm Typen-Nr. IN	90 x 120 x 40 <b>K6S-92</b> 370			90 x 120 x 40 <b>K6S-93</b> 375		
Bei Bestellung bitte angeben	<b>Korpus</b> <b>Klappe</b> <b>Schubkasten</b> <b>Türen</b> <b>Griff</b>		<b>Korpus</b> <b>Klappe</b> <b>Schubkasten</b> <b>Griff</b>			

## Individuell planbare Tische aus Einzelkomponenten

### Rechteckige Platten

28 mm stark mit umlaufender ca. 2 mm starker Dickkante.

Ab einer freitragenden Länge von 130 cm sollte die Tischplatte mit einer separat zu bestellenden Unterstützungsschiene gegen Durchbiegung abgesichert werden.

Die Tischplatten sind ohne einen Mehrpreis in Sondermaß bestellbar (Kürzungen von Breite und Tiefe).

Bitte die gewünschten Maße L1 und L2 angeben.

Lieferbare Ausführungen:

Platte

Dekor

<p>O = empfohlene Position von Tischfüßen</p>		
	<p>z</p> <p>Bezeichnung Maße (BxHxT) cm Typen-Nr. IN</p> <p>Tischplatte 100 x 3 x 100 <b>STP1</b> 191</p>	<p>z</p> <p>Tischplatte 190 x 3 x 100 <b>STP2</b> 224</p>
<p>Bei Bestellung bitte angeben</p>	<p><b>Dekor der Tischplatte</b> Breitenmaß L1 (Ohne Angaben wird L1 = 100 cm geliefert) Tiefenmaß L2 (Ohne Angaben wird L2 = 100 cm geliefert)</p>	<p><b>Dekor der Tischplatte</b> Breitenmaß L1 (Ohne Angaben wird L1 = 190 cm geliefert) Tiefenmaß L2 (Ohne Angaben wird L2 = 100 cm geliefert)</p>

### Eckplatten

28 mm stark mit umlaufender ca. 2 mm starker Dickkante.

Die Tischplatten sind ohne Mehrpreis in Sondermaß bestellbar (Kürzungen von Breite und Tiefe).

Bitte die gewünschten Maße L1 bis L4 angeben.

Die schräge Kante = Maß L5 ergibt sich dann konstruktiv.

Für die Bearbeitung der Bestellung von Eckplatten in Sondermaß benötigen wir eine Aufmaßskizze (mit Blick von oben)!

Lieferbare Ausführungen:

Platte

Dekor

<p>O = empfohlene Position von Tischfüßen</p>		
	<p>z</p> <p>Bezeichnung Maße (BxHxT) cm Typen-Nr. IN</p> <p>Eckplatte 100 x 3 x 100 <b>STECK1</b> 230</p>	<p>z</p> <p>Eckplatte 120 x 3 x 120 <b>STECK2</b> 250</p>
<p>Bei Bestellung bitte angeben</p>	<p><b>Dekor der Tischplatte</b> Breitenmaß L1 (Ohne Angaben wird L1 = 100 cm geliefert) Breitenmaß L3 (Ohne Angaben wird L3 = 40 cm geliefert) Tiefenmaß L2 (Ohne Angaben wird L2 = 100 cm geliefert) Tiefenmaß L4 (Ohne Angaben wird L4 = 40 cm geliefert)</p>	<p><b>Dekor der Tischplatte</b> Breitenmaß L1 (Ohne Angaben wird L1 = 120 cm geliefert) Breitenmaß L3 (Ohne Angaben wird L3 = 61 cm geliefert) Tiefenmaß L2 (Ohne Angaben wird L2 = 120 cm geliefert) Tiefenmaß L4 (Ohne Angaben wird L4 = 61 cm geliefert)</p>

### Spezialplatten

28 mm stark mit umlaufender ca. 2 mm starker Dickkante.

Ab einer freitragenden Länge von 130 cm sollte die Tischplatte mit einer separat zu bestellenden Unterstützungsschiene gegen Durchbiegung abgesichert werden.

Die Tischplatten sind ohne Mehrpreis in Sondermaß bestellbar (Kürzungen von Breite und Tiefe).

Bitte die gewünschten Maße L1 bis L4 angeben.

Für die Bearbeitung der Bestellung von Spezialplatten in Sondermaß benötigen wir eine Aufmaßskizze (mit Blick von oben)!

Lieferbare Ausführungen:

Platte

Dekor

<p>O = empfohlene Position von Tischfüßen</p>		
	<p>z</p> <p>Bezeichnung Maße (BxHxT) cm Typen-Nr. IN</p> <p>Tischplatte 190 x 3 x 100 <b>STP8</b> 238</p>	<p>z</p> <p>Tischplatte 190 x 3 x 100 <b>STP9</b> 238</p>
<p>Bei Bestellung bitte angeben</p>	<p><b>Dekor der Tischplatte</b> Breitenmaß L1 (Ohne Angaben wird L1 = 190 cm geliefert) Tiefenmaß L2 (Ohne Angaben wird L2 = 100 cm geliefert) Tiefenmaß L3 (Ohne Angaben wird L3 = 70 cm geliefert) Breitenmaß L4 (Ohne Angaben wird L4 = 50 cm geliefert)</p>	

### Freiformplatten

Sollte sich Ihre Wunschplatte nicht aus den oben aufgeführten Grundplatten und den möglichen Sonderbearbeitungen zusammensetzen lassen, so fragen Sie bitte mittels einer Skizze bei uns an. Gerne unterbreiten wir Ihnen für technisch realisierbare Platten ein individuelles Angebot.

## Sonderbearbeitungen an Tischplatten

Gegen Mehrpreis sind folgende Sonderbearbeitungen möglich: Abrundungen an den Ecken, Abschrägungen, Innenrundungen, Kabeldurchführungen.  
Alle Sonderbearbeitungen sind miteinander kombinierbar – z.B. vorne die beiden Ecken abrunden und hinten die Platte abschrägen.

In jedem Fall muss der Bestellung eine Skizze (mit Blick von oben) beigelegt sein, aus der die gewünschten Maße der Sonderbearbeitung eindeutig hervorgehen.

### Abrundung

Bedingt durch das Herstellverfahren gibt es eine Mindestgröße für die Rundung. Das Maß R1 darf nicht kleiner sein als 8 cm. Bitte über die Bezeichnung der Rundung (R1, R2, R3 oder R4) angeben, welche Ecke(n) gerundet werden soll(en). Es können aus technischen Gründen aber immer nur max. 2 Ecken einer Platte abgerundet werden. Pro 1 Abrundung fällt der Mehrpreis an, egal wie groß die Rundung ist. Aus technischen Gründen sind folgende Sonderbearbeitungen leider NICHT möglich: 3 oder 4 Rundungen an derselben Platte, kreisrunde oder ovale Platten. Folgende Abrundungen sind möglich:

Bitte über die Bezeichnung der Rundung (R1, R2, R3 oder R4) angeben, welche Ecke(n) gerundet werden soll(en).

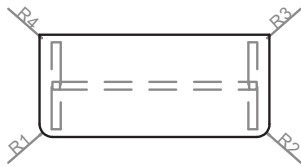

Bezeichnung  
Typen-Nr.  
IN

Abrundung  
SOA  
159

Bei Bestellung  
bitte angeben

Beispiele für 1 Rundung 1 x Mehrpreis	1 Rundung rechts  Bsp. R2 = L2 : 4	1 Rundung links  Bsp. R1 = L2 : 2	1 Rundung maximal  Bsp. R2 = L2
Beispiele für 2 Rundungen 2 x Mehrpreis	2 Rundungen an langer Kante  Bsp. R1 = L2 : 4 Bsp. R2 = L2 : 4	2 Rundungen an kurzer Kante  Bsp. R4 = L2 : 4 Bsp. R1 = L2 : 4	2 Rundungen mit versch. Maßen  Bsp. R1 = L2 : 4 Bsp. R2 = L2 : 2
	2 Rundungen max. kurze Kante  Bsp. R3 = L2 : 2 Bsp. R2 = L2 : 2	2 Rundungen max. lange Kante  Bsp. R1 = L2 Bsp. R2 = L2	2 Rundungen diag. gegenüber  Bsp. R4 = L2 : 2 Bsp. R2 = L2 : 2

Position und Maß der Abrundung (Skizze)

### Abschrägung

Das Herstellverfahren begrenzt die Abschrägung. S1 und S2 dürfen nicht kleiner als 8 cm sein. Die sich ergebenden Spitzen dürfen nicht kleiner sein als 30°. Pro 1 Abschrägung fällt der Mehrpreis an, egal wie groß die Abschrägung ist. Maximal 4 Abschrägungen/Platte möglich. Folgende Abschrägungen sind möglich:

Bitte über die Bezeichnung der Abschrägungen S1/S2, S3/S4, S5/S6 oder S7/S8 angeben, welche Ecke(n) wie abgeschrägt werden soll(en).

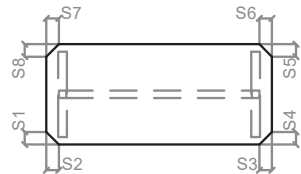

Bezeichnung  
Typen-Nr.  
IN

Abschrägung  
SOS  
159

Bei Bestellung  
bitte angeben

Beispiele für 1 Abschrägung 1 x Mehrpreis	1 Abschrägung rechts  Bsp. S3 = L2 : 2 Bsp. S4 = L2 : 2	1 Abschrägung links  Bsp. S1 = L2 : 2 Bsp. S2 = L1 : 2	1 Abschrägung maximal  
Beispiele für 2 Abschrägungen 2 x Mehrpreis	2 Abschrägungen an langer Kante  	2 Abschrägungen an kurzer Kante  	2 Abschrägungen mit verschiedenen Maßen  
	2 Abschrägungen maximal an kurzer Kante  	2 Abschrägungen maximal an langer Kante  	2 Abschrägungen diagonal gegenüber  

Position und Maß der Abschrägung (Skizze)

### Kabeldurchführung

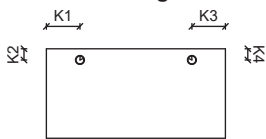

Bezeichnung  
Typen-Nr.  
IN

Kabeldurchführung  
SOK  
127

Bei Bestellung  
bitte angeben

Die Bohrung für die Kabeldurchführung beträgt 8 cm. Damit der Lochrand stabil ist, sollte der Mittelpunkt der Bohrung mindestens 10 cm Abstand von der Plattenkante haben. Da die Maße K1 und K2 die Bohrungsmittelpunkte angeben, müssen K1 und K2 also mindestens 10 cm groß sein. Bei der Planung von Kabeldurchführungen bitte beachten, dass keine Kollision mit der Position von Tischfüßen oder Unterbau-Container entsteht. Kabeldurchführung aus Kunststoff mit Oberfläche silberfarbig.

Position und Maße der Kabeldurchführung (Skizze)

### Innenrundung

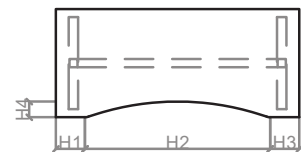

Bezeichnung  
Typen-Nr.  
IN

Innenrundung  
SOI  
170

Bei Bestellung  
bitte angeben

Das Herstellverfahren begrenzt die Innenrundung. Das Maß H2 darf nicht kleiner sein als 30 cm. Zudem muss H2 mindestens 3 mal so groß sein wie H4. Pro 1 Innenrundung fällt der Mehrpreis an, unabhängig von der Größe der Rundung. Aus technischen Gründen sind Innenecken leider NICHT möglich. Folgende Innenrundungen sind möglich:

Beispiele für 1 Innenrundung 1 x Mehrpreis	Innenrundung an langer Kante  	Innenrundung an kurzer Kante  	Innenrundung an der Ecke  
--	--------------------------------------	--------------------------------------	----------------------------------

Position der Innenrundung (Skizze)  
Maß H1 bis H4 (alle sind erforderlich)

## Montage-Zubehör für Tischplatten

	<p>z</p> <p>Ab einer freitragenden Länge von 130 cm sollten Tischplatten mit einer Unterstützungsschiene gegen Durchbiegung abgesichert werden. Bitte geben Sie die gewünschte Länge der Schiene an. Lieferumfang inkl. erforderlicher Beschläge.</p> <p>Unterstützungs-Schiene 100 – 250 x 5 x 2 <b>STZ01</b> 162</p>	<p>z</p> <p>Verbindungs-Set zum Verketteten von 2 Tischplatten. Pro Stoßfuge zweier Tischplatten ist 1 Set erforderlich. Abb. zeigt Beispiel mit 1 Verbindungsset. Verbindungs-Set für 2 Tischplatten</p> <p><b>STZ12</b> 116</p>
Bezeichnung Maße (BxHxT) cm Typen-Nr. IN		
Bei Bestellung bitte angeben	Länge der Schiene	

## Container und Unterteile

Alle Container sind freistellbar.

Die Unterbaucontainer dienen als Unterteil einer Tischplatte und haben daher Bohrungen im Oberboden zur Befestigung der Platte.

Hinweis zur Tiefe der Tischplatte: Die Tischplatte sollte über die Front des Containers nicht überstehen wg. Zugriff zum Utensilienauszug.

Eine Tischplatte die auf den Unterbaucontainer aufgelegt wird, sollte daher nur einige cm tiefer sein als der Container.

Die Beistellcontainer können neben einen Schreibtisch gestellt werden und haben eine Abdeckplatte mit 28 mm Stärke.

Der Höhenstellbereich der Kunststoffgleiter unter den Schreibtischcontainern beträgt -0 cm bis +0,8 cm.

Lieferbare Ausführungen:

Korpus  
Abdeckplatte  
Tür  
Schubkästen

Dekor  
Dekor  
Dekor  
Dekor\*

oder  
oder

**Lack gegen Mehrpreis je Tür**  
**Lack gegen Mehrpreis je Schubkasten**

PG1  
IN 127  
IN 121

PG2  
IN 133  
IN 124

\* wenn Schubkästen in verschiedenen Dekoren gewünscht sind, bitte einzeln angeben

ohne Mehrpreis

Bezeichnung	<p>a</p> <p>Unterbau-Container 1 Utensilienauszug 3 Schubkästen</p>	<p>a</p> <p>Unterbau-Container 1 Utensilienauszug 1 Schubkasten 1 Auszug mit Hängeregister</p>	<p>a</p> <p>Unterbau-Container 1 Utensilienauszug 1 Tür mit 1 Einlegeboden</p>	<p>a</p> <p>Unterbau-Container 1 Utensilienauszug 1 offenes Fach 1 Tür</p>	<p>Bitte die gewünschte Tiefe der Wange angeben. Tiefe der Wange sollte gleich der Tiefe der Tischplatte sein.</p> <p>z</p> <p>Schreibtischwange Unter der Tischplatte L/R montierbar. Sockelstellfüße zur Höhenverstellung: +1 cm, -0 cm Wange muss immer kombiniert werden mit Unterbaucontainer. Bitte Tiefenmaß angeben (ohne Mehrpreis).</p> <p>3 x 70 x 40-100 <b>STW</b></p> <p>178</p>	<p>z</p> <p>Unterteil aus 2 Wangen mit Traverse (OHNE Tischplatte) Höhenverstellung: +1 cm, -0 cm</p> <p>Bitte Breiten- und Tiefenmaß angeben (ohne Mehrpreis).</p> <p>100 -190 x 70 x 40-100 <b>STW2</b></p> <p>253</p>
Maße (BxHxT) cm Typen-Nr.	45 x 70 x 61 <b>ST41</b>	45 x 70 x 61 <b>ST42</b>	45 x 70 x 61 <b>ST46-L (Abb.)</b> <b>ST46-R</b>	45 x 70 x 61 <b>ST47-L (Abb.)</b> <b>ST47-R</b>		
IN	311	303	256	256		
Bei Bestellung bitte angeben	Korpus Schubkästen Griff	Korpus Schubkästen Griff	Korpus Schubkasten Tür Griff	Korpus Schubkasten Tür Griff	Korpus Tiefenmaß	Korpus Tiefenmaß Breitenmaß
Bezeichnung	<p>a</p> <p>Beistell-Container 1 Utensilienauszug 3 Schubkästen</p>	<p>a</p> <p>Beistell-Container 1 Utensilienauszug 1 Schubkasten 1 Auszug mit Hängeregister</p>	<p>a</p> <p>Beistell-Container 1 Utensilienauszug 1 Tür mit 1 Einlegeboden</p>	<p>a</p> <p>Beistell-Container 1 Utensilienauszug 1 offenes Fach 1 Tür</p>	<p>a</p> <p>Rollcontainer 1 Utensilienauszug 2 Schubkästen 4 Lenkrollen mit Bremse Rollen sind geeignet für Hartböden</p> <p>45 x 58 x 61 <b>ST45</b></p> <p>295</p> <p>Tragkraft: Der Oberboden kann bei beladenen Schubkästen mit maximal 100 kg zusätzlich belastet werden.</p>	
Maße (BxHxT) cm Typen-Nr.	45 x 73 x 61 <b>ST43</b>	45 x 73 x 61 <b>ST44</b>	45 x 73 x 61 <b>ST48-L (Abb.)</b> <b>ST48-R</b>	45 x 73 x 61 <b>ST49-L (Abb.)</b> <b>ST49-R</b>		
IN	331	324	287	287		
Bei Bestellung bitte angeben	Korpus Schubkästen Griff	Korpus Schubkästen Griff	Korpus Schubkasten Tür Griff	Korpus Schubkasten Tür Griff	Korpus Schubkästen Griff	

## Tischfüße

Anzahl der erforderlichen Füße: an jeder Ecke einer Tischplatte ist ein Fuß anzubringen - z.B. bei einer Rechteckplatte 4 Füße oder bei einer Eckplatte 5 Füße.

Die maximale, statische Schreibtischbelastung beträgt für Schreibtische mit Füßen 40 kg (inkl. Tischplatte), ab einer freitragenden Länge von 130 cm ist dafür eine zusätzlich zu bestellende Unterstützungsschiene STZ01 nötig.

Maße (BxHxT) cm Typen-Nr. IN	<p>z</p> <p>6 x 70 x 6 <b>STF1</b> 148</p>	<p>Oberfläche Alu mit Rillenstruktur</p> <p>Ø 6 cm, Höhe 70 cm Höhenverstellung: +7 cm, -1,5 cm</p>	<p>z</p> <p>8 x 70 x 8 <b>STF2</b> 157</p>	<p>Oberfläche Alu mit Rillenstruktur</p> <p>Ø 8 cm, Höhe 70 cm Höhenverstellung: +3 cm, -0 cm</p>	<p>z</p> <p>6 x 70 x 6 <b>STF3</b> 148</p>	<p>Oberfläche Edelstahlfinish</p> <p>Ø 6 cm, Höhe 70 cm Höhenverstellung: +7 cm, -1,5 cm</p>
------------------------------------	--	---	--	---	--	--

# loop KOMMODEN VARIABEL

<b>Kommoden Variabel</b>									
Lieferbare Ausführungen:	Korpus Türen	Dekor Dekor*	oder	Lack gegen Mehrpreis je Tür	PG1 IN 127	PG2 IN 133			
	* wenn Türen in verschiedenen Dekoren gewünscht sind, bitte einzeln angeben						ohne Mehrpreis		

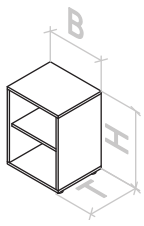
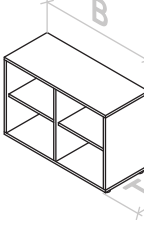
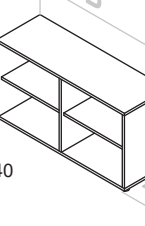
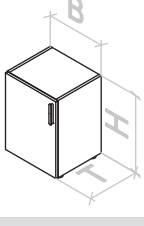
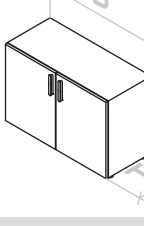
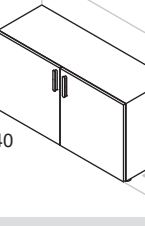
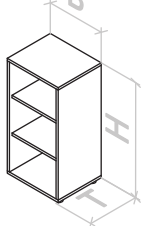
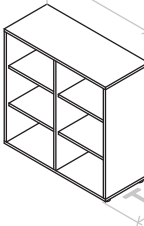
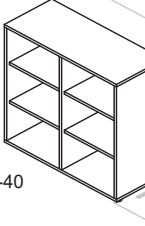
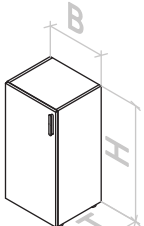
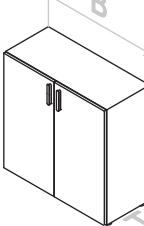
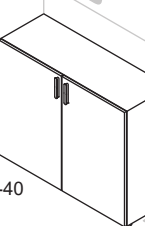
Höhe bis 81 cm	z		z		z	
Bezeichnung	Kommode offen 1 Holz Einlegeboden		Kommode offen 1 Mittelseite 2 Holz Einlegeböden		Kommode offen 1 Mittelseite 2 Holz Einlegeböden	
Maße (BxHxT) cm	25-60 x 42-81 x 20-40		61-90 x 42-81 x 20-40		91-120 x 42-81 x 20-40	
Typen-Nr.	<b>LV-401</b>		<b>LV-601</b>		<b>LV-901</b>	
IN	223		254		272	
Bei Bestellung bitte angeben	<b>Korpus</b>		<b>Korpus</b>		<b>Korpus</b>	
Höhe bis 81 cm	z		z		z	
Bezeichnung	Kommode 1 Tür 1 Holz Einlegeboden		Kommode 2 Türen 1 Mittelseite 2 Holz Einlegeböden		Kommode 2 Türen 1 Mittelseite 2 Holz Einlegeböden	
Maße (BxHxT) cm	25-60 x 42-81 x 20-40		61-90 x 42-81 x 20-40		91-120 x 42-81 x 20-40	
Typen-Nr.	<b>LV-411-L (Abb.)</b>		<b>LV-611</b>		<b>LV-911</b>	
IN	240		291		309	
Bei Bestellung bitte angeben	<b>Korpus</b> <b>Tür</b> <b>Griff</b>		<b>Korpus</b> <b>Türen</b> <b>Griff</b>		<b>Korpus</b> <b>Türen</b> <b>Griff</b>	
Höhe ab 82 cm	z		z		z	
Bezeichnung	Kommode offen 2 Holz Einlegeböden		Kommode offen 1 Mittelseite 4 Holz Einlegeböden		Kommode offen 1 Mittelseite 4 Holz Einlegeböden	
Maße (BxHxT) cm	25-60 x 82-120 x 20-40		61-90 x 82-120 x 20-40		91-120 x 82-120 x 20-40	
Typen-Nr.	<b>LV-40</b>		<b>LV-60</b>		<b>LV-90</b>	
IN	238		277		300	
Bei Bestellung bitte angeben	<b>Korpus</b>		<b>Korpus</b>		<b>Korpus</b>	
Höhe ab 82 cm	z		z		z	
Bezeichnung	Kommode 1 Tür 2 Holz Einlegeböden		Kommode 2 Türen 1 Mittelseite 4 Holz Einlegeböden		Kommode 2 Türen 1 Mittelseite 4 Holz Einlegeböden	
Maße (BxHxT) cm	25-60 x 82-120 x 20-40		61-90 x 82-120 x 20-40		91-120 x 82-120 x 20-40	
Typen-Nr.	<b>LV-41-L (Abb.)</b>		<b>LV-61</b>		<b>LV-91</b>	
IN	263		316		335	
Bei Bestellung bitte angeben	<b>Korpus</b> <b>Tür</b> <b>Griff</b>		<b>Korpus</b> <b>Türen</b> <b>Griff</b>		<b>Korpus</b> <b>Türen</b> <b>Griff</b>	



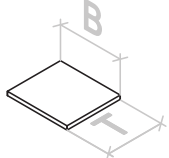

Achtung: Tiefen-Abmessungen der Artikel immer mit Artikel-Außenmaß (ohne Griff) angeben, d.h. bei Kommoden mit Türen ist die Tür mit 19 mm zu berücksichtigen.





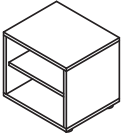
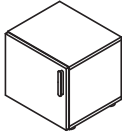

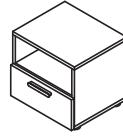
<b>Einlegeböden</b>			
Lieferbare Ausführungen:	Korpus	Dekor	
Bezeichnung	Holz-Einlegeboden im Sondermaß passend für variable Kommoden, zugehörigen Artikel bei Bestellung angeben		z
Maße (BxHxT) cm			
Typen-Nr.	<b>LVB</b>		
IN	146		
Bei Bestellung bitte angeben	<b>Korpus</b>		

# loop ANBAUSYSTEM

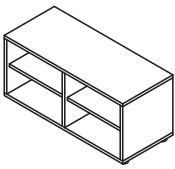
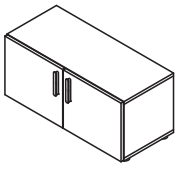
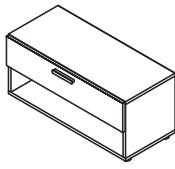
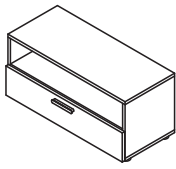
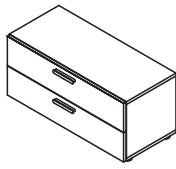

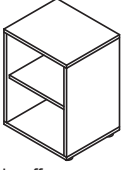
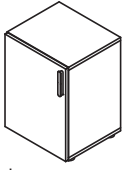





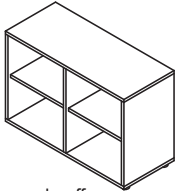
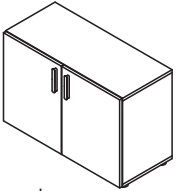
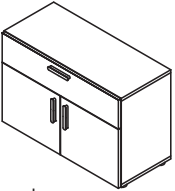
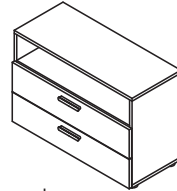
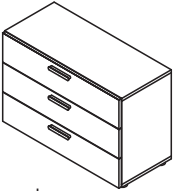

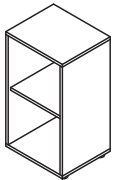
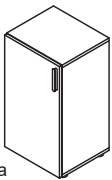
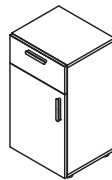

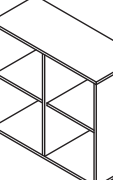

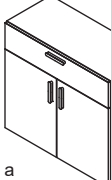
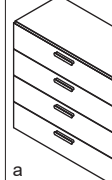
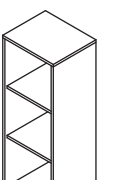
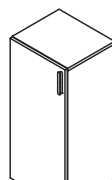
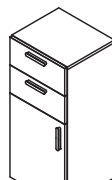
<b>Kommoden</b>							
Lieferbare Ausführungen:	Korpus Türen Schubkästen	Dekor Dekor* Dekor*	oder oder	<b>Lack gegen Mehrpreis je Tür</b> <b>Lack gegen Mehrpreis je Schubkasten</b>	PG1 IN 127 IN 121	PG2 IN 133 IN 124	ohne Mehrpreis
* wenn Türen oder Schubkästen in verschiedenen Dekoren gewünscht sind, bitte einzeln angeben							

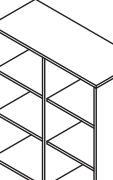
Höhe 42 cm					
Breite 45 cm	a	a	a	a	a
Bezeichnung	Kommode offen 1 Holz Einlegeboden	Kommode 1 Holztür 1 Holz Einlegeboden 45 x 42 x 40 <b>K2-41-L (Abb.)</b> <b>K2-41-R</b> 207	Kommode 1 Schub oben 1 offenes Fach 45 x 42 x 40 <b>K2-42</b>	Kommode 1 Schub unten 1 offenes Fach 45 x 42 x 40 <b>K2-44</b>	Kommode 2 Schübe 45 x 42 x 40 <b>K2-43</b>
Maße (BxHxT) cm	45 x 42 x 38	45 x 42 x 40	45 x 42 x 40	45 x 42 x 40	45 x 42 x 40
Typen-Nr.	<b>K2-40</b>	<b>K2-41-L (Abb.)</b> <b>K2-41-R</b>	<b>K2-42</b>	<b>K2-44</b>	<b>K2-43</b>
IN	191	207	214	220	238
Bei Bestellung bitte angeben	<b>Korpus</b>	<b>Korpus Tür Griff</b>	<b>Korpus Schubkasten Griff</b>	<b>Korpus Schubkasten Griff</b>	<b>Korpus Schubkästen Griff</b>
Sonderbreiten	20 - 44 cm	20 - 44 cm	-	-	-
Mehrpri IN	146	146	-	-	-

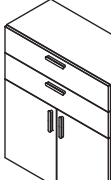
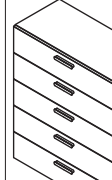
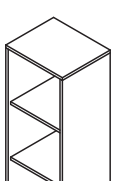
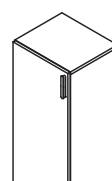
Höhe 42 cm					
Breite 90 cm	a	a	a	a	a
Bezeichnung	Kommode offen 1 Mittelseite 2 Holz Einlegeböden	Kommode 1 Mittelseite 2 Holztüren 2 Holz Einlegeböden 90 x 42 x 40 <b>K2-91</b> 252	Kommode 1 Schub oben 1 offenes Fach 90 x 42 x 40 <b>K2-92</b> 243	Kommode 1 Schub unten 1 offenes Fach 90 x 42 x 40 <b>K2-94</b> 251	Kommode 2 Schübe 90 x 42 x 40 <b>K2-93</b> 265
Maße (BxHxT) cm	90 x 42 x 38	90 x 42 x 40	90 x 42 x 40	90 x 42 x 40	90 x 42 x 40
Typen-Nr.	<b>K2-90</b>	<b>K2-91</b>	<b>K2-92</b>	<b>K2-94</b>	<b>K2-93</b>
IN	217	252	243	251	265
Bei Bestellung bitte angeben	<b>Korpus</b>	<b>Korpus Türen Griff</b>	<b>Korpus Schubkasten Griff</b>	<b>Korpus Schubkasten Griff</b>	<b>Korpus Schubkästen Griff</b>
Sonderbreiten	46 - 89 cm	46 - 89 cm	-	-	-
Mehrpri IN	146	146	-	-	-

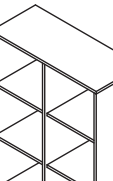
Höhe 61 cm					
Breite 45 cm	a	a	a	a	a
Bezeichnung	Kommode offen 1 Holz Einlegeboden	Kommode 1 Holztür 1 Holz Einlegeboden 45 x 61 x 40 <b>K3-41-L (Abb.)</b> <b>K3-41-R</b> 216	Kommode 1 Schub, 1 Holztür, 1 Holz Einlegeboden 45 x 61 x 40 <b>K3-42-L (Abb.)</b> <b>K3-42-R</b> 238	Kommode 2 Schübe unten 1 offenes Fach 45 x 61 x 40 <b>K3-44</b>	Kommode 3 Schübe 45 x 61 x 40 <b>K3-43</b>
Maße (BxHxT) cm	45 x 61 x 38	45 x 61 x 40	45 x 61 x 40	45 x 61 x 40	45 x 61 x 40
Typen-Nr.	<b>K3-40</b>	<b>K3-41-L (Abb.)</b> <b>K3-41-R</b>	<b>K3-42-L (Abb.)</b> <b>K3-42-R</b>	<b>K3-44</b>	<b>K3-43</b>
IN	199	216	238	260	275
Bei Bestellung bitte angeben	<b>Korpus</b>	<b>Korpus Tür Griff</b>	<b>Korpus Schubkasten Tür Griff</b>	<b>Korpus Schubkästen Griff</b>	<b>Korpus Schubkästen Griff</b>
Sonderbreiten	20 - 44 cm	20 - 44 cm	-	-	-
Mehrpri IN	146	146	-	-	-

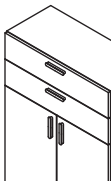
Höhe 61 cm					
Breite 90 cm	a	a	a	a	a
Bezeichnung	Kommode offen 1 Mittelseite 2 Holz Einlegeböden	Kommode 1 Mittelseite 2 Holztüren 2 Holz Einlegeböden 90 x 61 x 40 <b>K3-91</b> 266	Kommode 1 Schub 1 Mittelseite 2 Holztüren, 2 Einlegeböden 90 x 61 x 40 <b>K3-92</b> 291	Kommode 2 Schübe unten 1 offenes Fach 90 x 61 x 40 <b>K3-94</b> 293	Kommode 3 Schübe 90 x 61 x 40 <b>K3-93</b> 309
Maße (BxHxT) cm	90 x 61 x 38	90 x 61 x 40	90 x 61 x 40	90 x 61 x 40	90 x 61 x 40
Typen-Nr.	<b>K3-90</b>	<b>K3-91</b>	<b>K3-92</b>	<b>K3-94</b>	<b>K3-93</b>
IN	233	266	291	293	309
Bei Bestellung bitte angeben	<b>Korpus</b>	<b>Korpus Türen Griff</b>	<b>Korpus Schubkasten Türen Griff</b>	<b>Korpus Schubkästen Griff</b>	<b>Korpus Schubkästen Griff</b>
Sonderbreiten	46 - 89 cm	46 - 89 cm	-	-	-
Mehrpri IN	146	146	-	-	-

	Breite 45 cm				Breite 90 cm			
Höhe 81 cm								
Bezeichnung	Kommode offen 1 Holz E-Boden	Kommode 1 Holztür 1 Holz E-Boden	Kommode 1 Schub 1 Holztür 1 Holz E-Boden	Kommode 4 Schübe	Kommode offen 1 Mittelseite 2 Holz E-Böden	Kommode 1 Mittelseite 2 Holztüren 2 Holz E-Böden	Kommode 1 Schub 1 Mittelseite 2 Holztüren 2 Holz E-Böden	Kommode 4 Schübe
Maße (BxHxT) cm Typen-Nr.	45 x 81 x 38 <b>K4-40</b>	45 x 81 x 40 <b>K4-41-L (Abb.)</b> <b>K4-41-R</b> 228	45 x 81 x 40 <b>K4-42-L (Abb.)</b> <b>K4-42-R</b> 250	45 x 81 x 40 <b>K4-43</b>	90 x 81 x 38 <b>K4-90</b>	90 x 81 x 40 <b>K4-91</b>	90 x 81 x 40 <b>K4-92</b>	90 x 81 x 40 <b>K4-93</b>
IN	209			304	244	284	307	332
Bei Bestellung bitte angeben	<b>Korpus</b>	<b>Korpus Tür Griff</b>	<b>Korpus Schubkasten Tür Griff</b>	<b>Korpus Schubkästen Griff</b>	<b>Korpus</b>	<b>Korpus Türen Griff</b>	<b>Korpus Schubkasten Türen Griff</b>	<b>Korpus Schubkästen Griff</b>
Sonderbreiten	20 - 44 cm	20 - 44 cm	-	-	46 - 89 cm	46 - 89 cm	-	-
Mehrpreis IN	146	146	-	-	146	146	-	-
Höhe 100 cm								
Bezeichnung	Kommode offen 2 Holz E-Böden	Kommode 1 Holztür 2 Holz E-Böden	Kommode 2 Schübe 1 Holztür 1 Holz E-Boden	Kommode 5 Schübe	Kommode offen 1 Mittelseite 4 Holz E-Böden	Kommode 1 Mittelseite 2 Holztüren 4 Holz E-Böden	Kommode 2 Schübe 1 Mittelseite 2 Holztüren 2 Holz E-Böden	Kommode 5 Schübe
Maße (BxHxT) cm Typen-Nr.	45 x 100 x 38 <b>K5-40</b>	45 x 100 x 40 <b>K5-41-L (Abb.)</b> <b>K5-41-R</b> 238	45 x 100 x 40 <b>K5-42-L (Abb.)</b> <b>K5-42-R</b> 285	45 x 100 x 40 <b>K5-43</b>	90 x 100 x 38 <b>K5-90</b>	90 x 100 x 40 <b>K5-91</b>	90 x 100 x 40 <b>K5-92</b>	90 x 100 x 40 <b>K5-93</b>
IN	218		285	325	260	297	332	352
Bei Bestellung bitte angeben	<b>Korpus</b>	<b>Korpus Tür Griff</b>	<b>Korpus Schubkästen Tür Griff</b>	<b>Korpus Schubkästen Griff</b>	<b>Korpus</b>	<b>Korpus Türen Griff</b>	<b>Korpus Schubkästen Türen Griff</b>	<b>Korpus Schubkästen Griff</b>
Sonderbreiten	20 - 44cm	20 - 44cm	-	-	46 - 89 cm	46 - 89 cm	-	-
Mehrpreis IN	146	146	-	-	146	146	-	-
Höhe 120 cm								
Bezeichnung	Kommode offen 2 Holz E-Böden	Kommode 1 Holztür 2 Holz E-Böden	Kommode 2 Schübe 1 Holztür 1 Holz E-Boden	Kommode 6 Schübe	Kommode offen 1 Mittelseite 4 Holz E-Böden	Kommode 1 Mittelseite 2 Holztüren 4 Holz E-Böden	Kommode 2 Schübe 1 Mittelseite 2 Holztüren 2 Holz E-Böden	Kommode 6 Schübe
Maße (BxHxT) cm Typen-Nr.	45 x 120 x 38 <b>K6-40</b>	45 x 120 x 40 <b>K6-41-L (Abb.)</b> <b>K6-41-R</b> 250	45 x 120 x 40 <b>K6-42-L (Abb.)</b> <b>K6-42-R</b> 302	45 x 120 x 40 <b>K6-43</b>	90 x 120 x 38 <b>K6-90</b>	90 x 120 x 40 <b>K6-91</b>	90 x 120 x 40 <b>K6-92</b>	90 x 120 x 40 <b>K6-93</b>
IN	228		302	348	273	311	345	360
Bei Bestellung bitte angeben	<b>Korpus</b>	<b>Korpus Tür Griff</b>	<b>Korpus Schubkästen Tür Griff</b>	<b>Korpus Schubkästen Griff</b>	<b>Korpus</b>	<b>Korpus Türen Griff</b>	<b>Korpus Schubkästen Türen Griff</b>	<b>Korpus Schubkästen Griff</b>
Sonderbreiten	20 - 44 cm	20 - 44 cm	-	-	46 - 89 cm	46 - 89 cm	-	-
Mehrpreis IN	146	146	-	-	146	146	-	-
<b>Einlegeböden</b>								
Korpustiefe 38/40 cm (Kommoden) Lieferbare Ausführungen: Korpus Dekor								
Bezeichnung	Holz-Einlegeboden für Korpusbreite 45 cm 41 x 2 x 35 <b>KKB45</b>				Holz-Einlegeboden für Korpusbreite 90 cm mit Mittelseite 42 x 2 x 35 <b>KKB90</b>			
Maße (BxHxT) cm Typen-Nr.	41 x 2 x 35 <b>KKB45</b>				42 x 2 x 35 <b>KKB90</b>			
IN	137				137			
Bei Bestellung bitte angeben	<b>Korpus</b>				<b>Korpus</b>			
Sonderbreiten	passend für Artikel in Sonderbreite, zugehörigen Artikel bei Bestellung angeben							
Mehrpreis IN	ohne Mehrpreis							
<b>Holz-Abdeckplatten siehe nächste Seite.</b>								

## Eckkommoden, Abschlussregale

Lieferbare Ausführungen:

Korpus  
Türen

Dekor  
Dekor\*

oder

**Lack gegen Mehrpreis je Tür**

PG1  
IN 127

PG2  
IN 133

\* wenn Türen in verschiedenen Dekoren gewünscht sind, bitte einzeln angeben

ohne Mehrpreis

Der Innenraum ist komplett nutzbar!

Höhe		61 cm	81 cm	100 cm	120 cm
Bezeichnung	Holz-Einlegeboden für Eckkommoden	z Eckkommode 1 Holztür 1 Holz Einlegeboden 72 x 61 x 72 <b>K3E-41-L (Abb.)</b> <b>K3E-41-R</b> 268	z Eckkommode 1 Holztür 1 Holz Einlegeboden 72 x 81 x 72 <b>K4E-41-L (Abb.)</b> <b>K4E-41-R</b> 271	z Eckkommode 1 Holztür 2 Holz Einlegeböden 72 x 100 x 72 <b>K5E-41-L (Abb.)</b> <b>K5E-41-R</b> 283	z Eckkommode 1 Holztür 2 Holz Einlegeböden 72 x 120 x 72 <b>K6E-41-L (Abb.)</b> <b>K6E-41-R</b> 295
Maße (BxHxT) cm Typen-Nr.	66 x 2 x 66 <b>KKE</b>				
IN	151				
Bei Bestellung bitte angeben	<b>Korpus</b>	<b>Korpus Tür Griff</b>	<b>Korpus Tür Griff</b>	<b>Korpus Tür Griff</b>	<b>Korpus Tür Griff</b>

Höhe	42 cm	61 cm	81 cm	100 cm	120 cm
Bezeichnung	z Abschlussregal offen 1 Holz Boden 38 x 42 x 38 <b>K2-S</b>	z Abschlussregal offen 1 Holz Boden 38 x 61 x 38 <b>K3-S</b> 205	z Abschlussregal offen 1 Holz Boden 38 x 81 x 38 <b>K4-S</b> 214	z Abschlussregal offen 2 Holz Böden 38 x 100 x 38 <b>K5-S</b> 228	z Abschlussregal offen 2 Holz Böden 38 x 120 x 38 <b>K6-S</b> 238
Maße (BxHxT) cm Typen-Nr.					
IN	196				
Bei Bestellung bitte angeben	<b>Korpus</b>	<b>Korpus</b>	<b>Korpus</b>	<b>Korpus</b>	<b>Korpus</b>

## Holz-Abdeckplatten

Korputiefe 40 cm (Kommoden, Elemente, Hänger), Eckkommoden und Abschlussregale.

Plattenstärke 1,9 cm. Ermöglicht eine fugenlose Oberfläche bei aneinander gereihten Kommoden.

Holz-Abdeckplatte wird auf den Korpus-Oberboden aufgelegt, Kunststoff-Haftpads Verhindern Verrutschen.

Lieferbare Ausführungen:

Korpus



Dekor

oder

**Lack gegen Mehrpreis (siehe Artikel)**

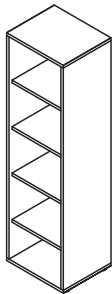

	für Korpusbreite 45 cm	für Korpusbreite 90 cm oder 45 + 45 cm	für Korpusbreite 135 cm oder 45 + 90 cm usw.	für Korpusbreite 180 cm oder 90 + 90 cm usw.	für Eckkommode	für Abschluss- regal
für Korputiefe 40 cm						
Bezeichnung	z Holz-Abdeckplatte 45 x 2 x 40 <b>KPH41</b>	z Holz-Abdeckplatte 90 x 2 x 40 <b>KPH42</b>	z Holz-Abdeckplatte 135,5 x 2 x 40 <b>KPH43</b>	z Holz-Abdeckplatte 180,5 x 2 x 40 <b>KPH44</b>	z Holz-Abdeckplatte 72 x 2 x 72 <b>KPHE</b>	z Holz-Abdeckplatte 40 x 2 x 40 <b>KPHS</b>
Maße (BxHxT) cm						
Typen-Nr.						
IN	137	144	154	163	180	163
Mehrpreis Lack PG1 IN	137	144	154	163	180	163
Mehrpreis Lack PG2 IN	145	154	168	178	191	178
Bei Bestellung bitte angeben	<b>Korpus</b>	<b>Korpus</b>	<b>Korpus</b>	<b>Korpus</b>	<b>Korpus</b>	<b>Korpus</b>
Sonderbreite	20 - 44 cm	46 - 89 cm	91 - 135 cm	136 - 180 cm	Sonderbreiten nicht möglich	
Mehrpreis IN	123	123	123	123		
Achtung: Bei mehreren Artikeln unter Platte Maßzugabe + 0,2 cm je Artikel berücksichtigen.						

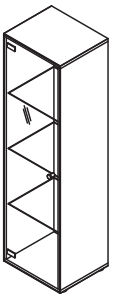
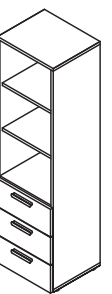
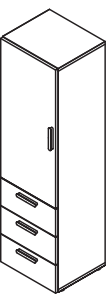
<b>Elemente</b>						
Lieferbare Ausführungen:	Korpus Holztüren Schubkästen	Dekor Dekor Dekor	oder oder	<b>Lack gegen Mehrpreis je Tür</b> <b>Lack gegen Mehrpreis je Schubkasten</b>	PG1 IN 149 IN 121 ohne Mehrpreis	PG2 IN 161 IN 124
* wenn Schubkästen in verschiedenen Dekoren gewünscht sind, bitte einzeln angeben						
Glastüren haben immer diesen Griffknopf auf mittlerer Höhe  (Oberfläche alusilberfarbig)						

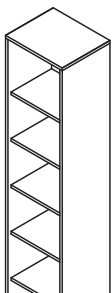
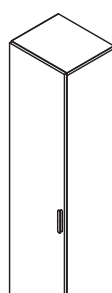
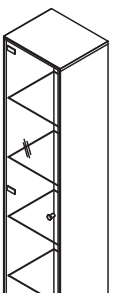
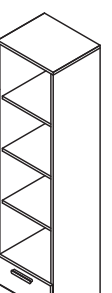
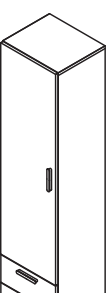
Höhe 159 cm Breite 45 cm					
Bezeichnung	a Element offen 4 Holz Einlegeböden	a Element 1 Holztür 4 Holz Einlegeböden	a Element 1 Glastür 3 Glas-Einlegeböden	a Element offen 2 Holz Einlegeböden 3 Schübe	a Element 1 Holztür 2 Holz Einlegeböden 3 Schübe
Maße (BxHxT) cm Typen-Nr.	45 x 159 x 38 <b>KH40</b>	45 x 159 x 40 <b>KH41-L (Abb.)</b> <b>KH41-R</b>	45 x 159 x 39 <b>KH45-L (Abb.)</b> <b>KH45-R</b>	45 x 159 x 40 <b>KH43</b>	45 x 159 x 40 <b>KH42-L (Abb.)</b> <b>KH42-R</b>
IN	260	284	325	324	338
Bei Bestellung bitte angeben	<b>Korpus</b>	<b>Korpus</b> <b>Tür</b> <b>Griff</b>	<b>Korpus</b>	<b>Korpus</b> <b>Schubkästen</b> <b>Griff</b>	<b>Korpus</b> <b>Tür</b> <b>Schubkästen</b> <b>Griff</b>
Sonderbreiten	20 - 44 cm	20 - 44 cm	-	-	-
Mehrpriess IN	146	146	-	-	-

Höhe 210 cm Breite 45 cm					
Bezeichnung	a Element offen 5 Holz Einlegeböden	a Element 1 Holztür 5 Holz Einlegeböden	a Element 1 Glastür 4 Glas-Einlegeböden	a Element offen 3 Holz Einlegeböden 3 Schübe	a Element 1 Holztür 3 Holz Einlegeböden 3 Schübe
Maße (BxHxT) cm Typen-Nr.	45 x 210 x 38 <b>KE40</b>	45 x 210 x 40 <b>KE41-L (Abb.)</b> <b>KE41-R</b>	45 x 210 x 39 <b>KE45-L (Abb.)</b> <b>KE45-R</b>	45 x 210 x 40 <b>KE43</b>	45 x 210 x 40 <b>KE42-L (Abb.)</b> <b>KE42-R</b>
IN	274	300	339	332	347
Bei Bestellung bitte angeben	<b>Korpus</b>	<b>Korpus</b> <b>Tür</b> <b>Griff</b>	<b>Korpus</b>	<b>Korpus</b> <b>Schubkästen</b> <b>Griff</b>	<b>Korpus</b> <b>Tür</b> <b>Schubkästen</b> <b>Griff</b>
Sonderbreiten	20 - 44cm	20 - 44cm	-	-	-
Mehrpriess IN	146	146	-	-	-

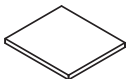
LED-Einbaustrahler im Oberboden bei offenen Artikeln oder Artikeln mit Glastür möglich, bitte separat dazu bestellen.

<b>Einlegeböden</b>					
Korpustiefe 38/40 cm (Elemente)					
Lieferbare Ausführungen: Korpus Dekor					
Bezeichnung Maße (BxHxT) cm Typen-Nr. IN	Holz-Einlegeböden für Korpusbreite 45 cm 41 x 2 x 35 <b>KKB45</b> 137		Glas-Einlegeböden für Korpusbreite 45 cm 41 x 0,8 x 35 <b>KKB45-G</b> 143		
Bei Bestellung bitte angeben	<b>Korpus</b>				
Sonderbreiten	passend für Artikel in Sonderbreite, zugehörigen Artikel bei Bestellung angeben		-		
Mehrpriess IN	ohne Mehrpreis		-		

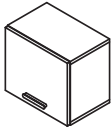
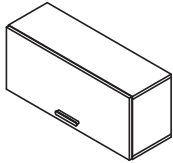
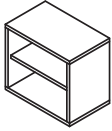
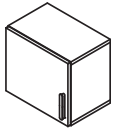
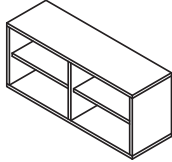
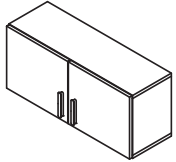
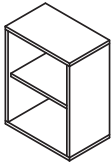
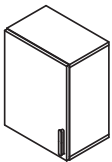
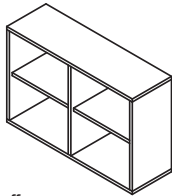
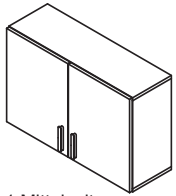
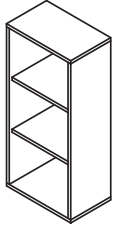
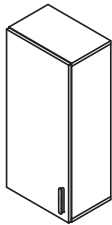
<b>Hängeelemente</b>		maximale Belastbarkeit je Hängeelement 30 kg				
Lieferbare Ausführungen:		Korpus Türen Klappe	Dekor Dekor oder Dekor oder	Lack gegen Mehrpreis je Tür Lack gegen Mehrpreis je Klappe	PG1 IN 127 IN 127	PG2 IN 133 IN 133
Höhe 40 cm			Bei Hängern mit Klappe ist aufgrund der Klappenbremse kein Einlegeboden möglich.			
Bezeichnung Maße (BxHxT) cm Typen-Nr. IN	a Hänger 1 Klappe nach oben 45 x 40 x 30 <b>K2A-46</b> 207	Hänger 1 Klappe nach oben 90 x 40 x 30 <b>K2A-96</b> 234				
Bei Bestellung bitte angeben	<b>Korpus Klappe Griff</b>	<b>Korpus Klappe Griff</b>				
Höhe 40 cm						
Bezeichnung Maße (BxHxT) cm Typen-Nr. IN	a Hänger offen 1 Holz Einlegeboden 45 x 40 x 28 <b>K2A-40</b> 191	a Hänger 1 Holztür 1 Holz Einlegeboden 45 x 40 x 30 <b>K2A-41-L (Abb.) K2A-41-R</b> 207	a Hänger offen 1 Mittelseite 2 Holz Einlegeböden 90 x 40 x 28 <b>K2A-90</b> 217	a Hänger 1 Mittelseite 2 Holztüren 2 Holz Einlegeböden 90 x 40 x 30 <b>K2A-91</b> 252		
Bei Bestellung bitte angeben	<b>Korpus</b>	<b>Korpus Tür Griff</b>	<b>Korpus</b>	<b>Korpus Türen Griff</b>		
Sonderbreiten	20 - 44 cm	20 - 44 cm	46 - 89 cm	46 - 89 cm		
Mehrpri IN	146	146	146	146		
Höhe 59 cm						
Bezeichnung Maße (BxHxT) cm Typen-Nr. IN	a Hänger offen 1 Holz Einlegeboden 45 x 59 x 28 <b>K3A-40</b> 199	a Hänger 1 Holztür 1 Holz Einlegeboden 45 x 59 x 30 <b>K3A-41-L (Abb.) K3A-41-R</b> 216	a Hänger offen 1 Mittelseite 2 Holz Einlegeböden 90 x 59 x 28 <b>K3A-90</b> 233	a Hänger 1 Mittelseite 2 Holztüren 2 Holz Einlegeböden 90 x 59 x 30 <b>K3A-91</b> 266		
Bei Bestellung bitte angeben	<b>Korpus</b>	<b>Korpus Tür Griff</b>	<b>Korpus</b>	<b>Korpus Türen Griff</b>		
Sonderbreiten	20 - 44 cm	20 - 44 cm	46 - 89 cm	46 - 89 cm		
Mehrpri IN	146	146	146	146		
Höhe 98 cm						
Bezeichnung Maße (BxHxT) cm Typen-Nr. IN	a Hänger offen 2 Holz Einlegeböden 45 x 98 x 28 <b>K5A-40</b> 228	a Hänger 1 Holztür 2 Holz Einlegeböden 45 x 98 x 30 <b>K5A-41-L (Abb.) K5A-41-R</b> 250				
Bei Bestellung bitte angeben	<b>Korpus</b>	<b>Korpus Tür Griff</b>				
Sonderbreiten	20 - 60 cm	20 - 60 cm				
Mehrpri IN	146	146				

LED-Einbaustrahler im Oberboden (bei offenen Artikeln) und/oder Unterboden möglich, bitte separat dazu bestellen.

### Einlegeböden

Korpustiefe 30 cm (Hängeelemente)

Lieferbare Ausführungen:

Korpus

Dekor

Bezeichnung  
Maße (BxHxT) cm  
Typen-Nr.  
IN

Holz-Einlegeboden  
für Korpusbreite 45 cm  
41 x 2 x 25  
**KKA45**  
137

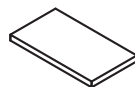

Holz-Einlegeboden  
für Korpusbreite 90 cm mit Mittelseite  
45 x 2 x 25  
**KKA90**  
137

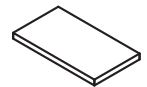

Bei Bestellung  
bitte angeben

**Korpus**

**Korpus**

Sonderbreiten

passend für Artikel in Sonderbreite, zugehörigen Artikel bei Bestellung angeben

Mehrpri IN

ohne Mehrpreis

<b>Wandboarde</b>		maximale Belastbarkeit je Board 10 kg		
Wandbefestigung ist nicht sichtbar.				
Lieferbare Ausführungen:				
	Korpus	Dekor	oder	Lack gegen Mehrpreis (siehe Artikel)
Bezeichnung	z Wandboard 45 x 3 x 18 <b>KB45</b>	z Wandboard 90 x 3 x 18 <b>KB90</b>	z Wandboard 135 x 3 x 18 <b>KB135</b>	z Wandboard 180 x 3 x 18 <b>KB180</b>
Maße (BxHxT) cm	168	180	191	201
Typen-Nr.	137	143	148	155
IN	145	153	159	168
Mehrpreis Lack PG1 IN				
Mehrpreis Lack PG2 IN				
<b>Bei Bestellung bitte angeben</b>	<b>Korpus</b>	<b>Korpus</b>	<b>Korpus</b>	<b>Korpus</b>
Sonderbreiten	34 - 44 cm	46 - 89 cm	91 - 134 cm	136 - 179 cm
Mehrpreis IN	123	123	123	123

### Beleuchtung und -Zubehör

<b>LED-Einbaustrahler</b>	
LED-Einbaustrahler werden werkseitig montiert. Möglich für: Oberboden bei offenen Fächern Oberboden bei Glastüren Unterboden bei Hängeschränken Für Hänger bis einschl. 60 cm Breite 1 LED-Einbaustrahler, Hänger ab 61 cm Breite 2 LED-Einbaustrahler. Je Einbaustrahler 1,5 Watt, 2,5 m Kabel. <b>Trafo bitte separat bestellen.</b>	
Bezeichnung	a 1 LED-Einbaustrahler
Maße (BxHxT) cm	6 x 1 x 6
Typen-Nr.	<b>KX1</b>
IN	146
Bezeichnung	a 2 LED-Einbaustrahler (2er Set nicht auf versch. Artikel verteilbar)
Maße (BxHxT) cm	6 x 1 x 6
Typen-Nr.	<b>KX2</b>
IN	174

	<b>Trafo   EVG 230V 20W</b>	<b>Funksteuerung für Trafo</b>	<b>Zubehör für Leuchten/Trafo</b>	
Bezeichnung	Trafo   EVG für LED-Strahler	Funkempfänger mit Fernbedienung	Verlängerung 12V Länge 500cm	6-fach Verteiler 12V
Maße (BxHxT) cm				
Typen-Nr.	<b>K-TRAFO</b>	<b>K-FUNK</b>	<b>K-VERL</b>	<b>K-VERT</b>
IN	150	180	127	127
	Längen ab Stecker: 1m Kabel (230V) Fußstretschalter 3m Kabel (230V) Eurostecker flach 2m Kabel (230V) Trafo 20W 0,2m Kabel (12V) 6-fach Verteiler  1 Trafo versorgt max. 13 LED-Einbaustrahler	Funkempfänger mit Fernbedienung 12V  Optionaler Zusatz zum Trafo. Entweder zwischen Trafo und 6-fach Verteiler oder nach dem 6-fach Verteiler für einzelne Leuchtgruppen montierbar.  Je Fernbedienung können max. 3 Funkempfänger gesteuert werden. (inkl. Dimmen)		

## Garderobenelemente

Lieferbare Ausführungen:		Korpus Polstermaterial Polsterfarbe	Dekor Kunstleder oder Webstoff s. Vorblatt				
Bezeichnung	z Paneel 1 Holzboden 1 Bügel 2 Haken	a Paneel 1 Spiegel 31 x 207 cm	a Paneel 1 Spiegel 31 x 155 cm	z Bank 45cm	z Bank 90cm	a Polsterauflage Unterseite Textil rutschhemmend 45cm	a Polsterauflage Unterseite Textil rutschhemmend 90cm
Maße (BxHxT) cm	45 x 208 x 30	45 x 208 x 3	45 x 208 x 3	45 x 42 x 38	90 x 42 x 38	45 x 6 x 38	90 x 6 x 38
Typen-Nr.	<b>KGP1</b>	<b>KGP2</b>	<b>KGP3</b>	<b>KGH45</b>	<b>KGH90</b>	<b>KGZ45</b>	<b>KGZ90</b>
IN	188	188	186	188	196	170	181
Bei Bestellung bitte angeben	<b>Korpus</b>	<b>Korpus</b>	<b>Korpus</b>	<b>Korpus</b>	<b>Korpus</b>	<b>Polstermaterial Polsterfarbe</b>	<b>Polstermaterial Polsterfarbe</b>

Kombinationsbeispiel:		Garderoben-Kombination bestehend aus: KGP1, KGP3, KGH90
-----------------------	--	--

Lieferbare Ausführungen:		Korpus	Dekor oder Lack gegen Mehrpreis je Leiste	PG 1 IN 137	PG2 IN 145
Bezeichnung	Inkl. 1 Garderobenhaken				
Maße (BxHxT) cm	a Garderobenleiste 10 x 177 x 6		Kombinationsbeispiel 3 x KGL in Dekor 1 x KGL in Lack		Oberfläche ist chrommatt Garderobenhaken Ø 2 x 3
Typen-Nr.	<b>KGL</b>				<b>KGH</b>
IN	145				110
Bei Bestellung bitte angeben	<b>Korpus</b>				



# loop SCHWEBETÜRSCHRÄNKE

2 Höhen (210 cm oder 236 cm) sowie 4 Breiten (120, 160, 200, 240 cm). Sondermaße sind möglich, siehe direkt beim jeweiligen Artikel.  
 Alle Schränke sind 2-türig wobei die rechte Tür immer vor der linken Tür läuft.  
 Jede Tür hat außen eine durchgehende alufarbene Griffleiste.  
 Die Türen sind gedämpft beim Öffnen und Schließen.  
 Zusätzliche Ausstattungen wie Passepartout, Innen-Schubkästen, Einlegeböden usw. bitte separat bestellen, siehe Seite 30 - 31.

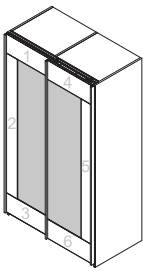
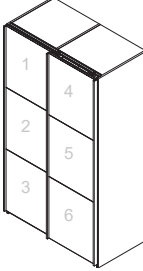
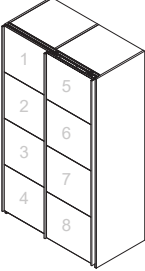
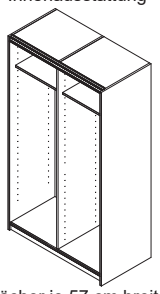
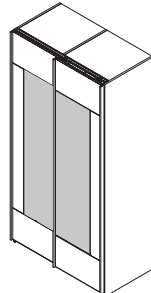
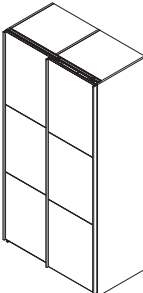
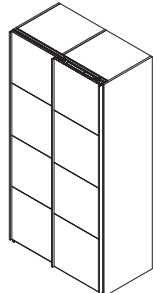
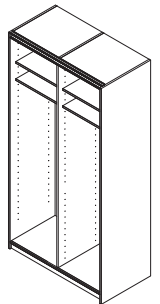
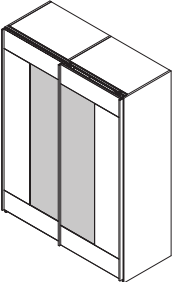
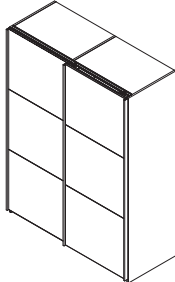
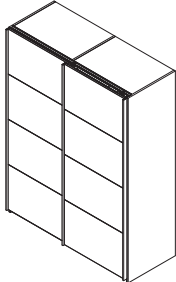
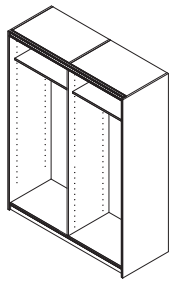
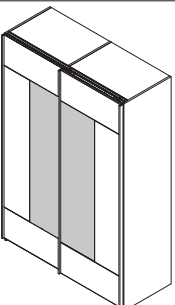
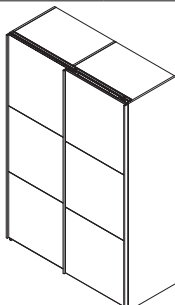
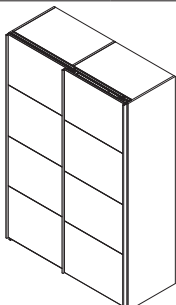
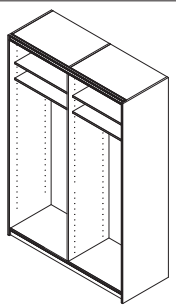
<b>Schrankbreite 120 cm</b>		Lieferbare Ausführungen:			Korpus Front	Dekor Dekor oder Lack gegen Mehrpreis je Türsegment (siehe Nummerierung Artikel)	PG1 IN 142	PG2 IN 151
<b>Schrankhöhe 210 cm</b> Maße (BxHxT) cm 120 x 210 x 67 Spiegel Maße BxH: 45 x 161 cm		z Front mit Spiegel und je 3 Türsegmenten <b>KS120</b> 399		z Front mit je 3 Türsegmenten <b>KS123</b> 390		z Front mit je 4 Türsegmenten <b>KS124</b> 392	Innenausstattung 	
							<b>Bei Bestellung bitte angeben</b> Korpus Front	<b>Bei Bestellung bitte angeben</b> Korpus Front
<b>Schrankhöhe 236 cm</b> Maße (BxHxT) cm 120 x 236 x 67 Spiegel Maße BxH: 45 x 161 cm		z Front mit Spiegel und je 3 Türsegmenten <b>KT120</b> 403		z Front mit je 3 Türsegmenten <b>KT123</b> 395		z Front mit je 4 Türsegmenten <b>KT124</b> 397		
							<b>Bei Bestellung bitte angeben</b> Korpus Front (Bestellsystem siehe KS120)	<b>Bei Bestellung bitte angeben</b> Korpus Front (Bestellsystem siehe KS123)
Sonderbreite		NICHT möglich, da die Türen dann nicht mehr sauber laufen würden.						
<b>Schrankbreite 160 cm</b>		Lieferbare Ausführungen:			Korpus Front	Dekor Dekor oder Lack gegen Mehrpreis je Türsegment	PG1 IN 148	PG2 IN 159
<b>Schrankhöhe 210 cm</b> Maße (BxHxT) cm 160 x 210 x 67 Spiegel Maße BxH: 45 x 161 cm		z Front mit Spiegel und je 3 Türsegmenten <b>KS160</b> 404		z Front mit je 3 Türsegmenten <b>KS163</b> 396		z Front mit je 4 Türsegmenten <b>KS164</b> 398		
							<b>Bei Bestellung bitte angeben</b> Korpus Front (Bestellsystem siehe KS120)	<b>Bei Bestellung bitte angeben</b> Korpus Front (Bestellsystem siehe KS123)
<b>Schrankhöhe 236 cm</b> Maße (BxHxT) cm 160 x 236 x 67 Spiegel Maße BxH: 45 x 161 cm		z Front mit Spiegel und je 3 Türsegmenten <b>KT160</b> 409		z Front mit je 3 Türsegmenten <b>KT163</b> 401		z Front mit je 4 Türsegmenten <b>KT164</b> 402		
							<b>Bei Bestellung bitte angeben</b> Korpus Front (Bestellsystem siehe KS120)	<b>Bei Bestellung bitte angeben</b> Korpus Front (Bestellsystem siehe KS123)
Sonderbreite		121 - 159 cm		121 - 159 cm		121 - 159 cm		
Mehrpreis IN		180		180		180		

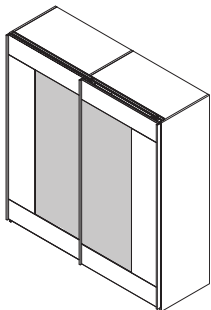
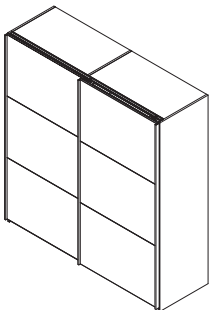
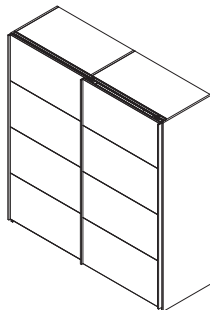
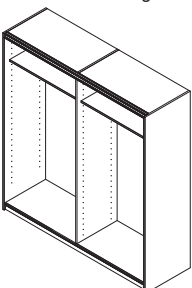
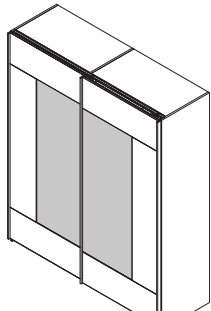
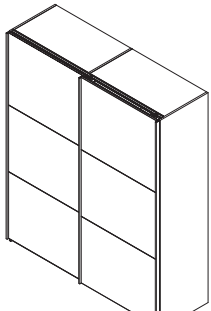
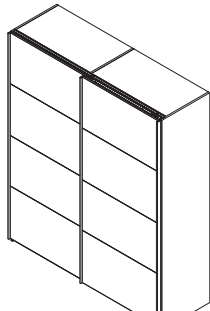
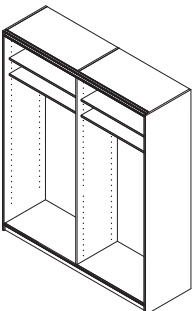
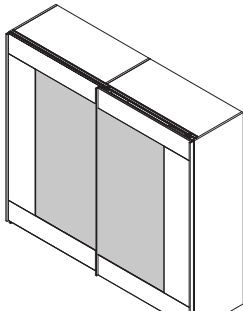
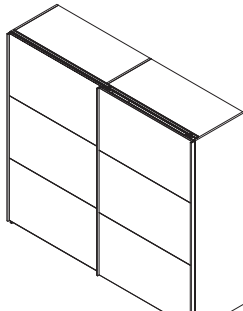
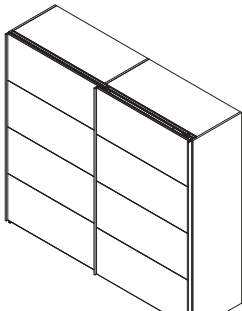
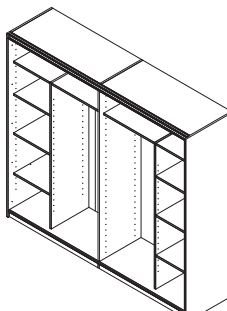
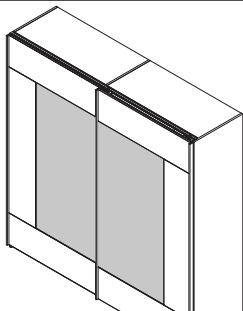
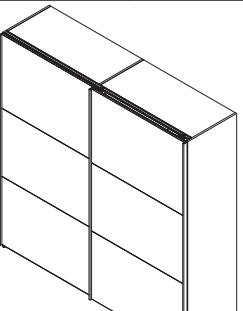
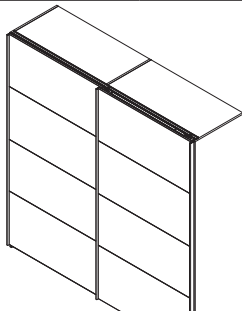
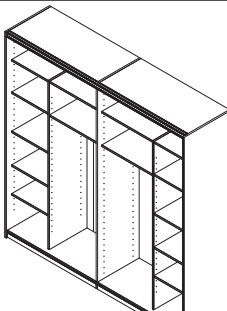
<b>Schrankbreite 200 cm</b> Lieferbare Ausführungen:		Korpus Front	Dekor Dekor	oder	Lack gegen Mehrpreis je Türsegment	PG1 IN 154	PG2 IN 168
<b>Schrankhöhe 210 cm</b> Maße (BxHxT) cm 200 x 210 x 67 Spiegel Maße BxH: 65 x 161 cm  Bezeichnung Z Front mit Spiegel und je 3 Türsegmenten <b>Typen-Nr.</b> IN <b>KS200</b> 411 <b>Bei Bestellung bitte angeben</b>						<b>Innenausstattung</b>  2 Fächer je 97 cm breit mit je 1 Boden mit anhängender Kleiderstange	
<b>Korpus Front (Bestellsystem siehe KS120)</b>	<b>Korpus Front (Bestellsystem siehe KS123)</b>	<b>Korpus Front (Bestellsystem siehe KS124)</b>					
<b>Schrankhöhe 236 cm</b> Maße (BxHxT) cm 200 x 236 x 67 Spiegel Maße BxH: 65 x 161 cm  Bezeichnung Z Front mit Spiegel und je 3 Türsegmenten <b>Typen-Nr.</b> IN <b>KT200</b> 422 <b>Bei Bestellung bitte angeben</b>						 2 Fächer je 97 cm breit mit je 1 Einlegeboden und 1 Boden mit anhängender Kleiderstange	
<b>Korpus Front (Bestellsystem siehe KS120)</b>	<b>Korpus Front (Bestellsystem siehe KS123)</b>	<b>Korpus Front (Bestellsystem siehe KS124)</b>					
Sonderbreite	161 - 199 cm	161 - 199 cm			161 - 199 cm		
Mehrpreis IN	180	180			180		
<b>Schrankbreite 240 cm</b> Lieferbare Ausführungen:		Korpus Front	Dekor Dekor	oder	Lack gegen Mehrpreis je Türsegment	PG1 IN 161	PG2 IN 176
<b>Schrankhöhe 210 cm</b> Maße (BxHxT) cm 240 x 210 x 67 Spiegel Maße BxH: 85 x 161 cm  Bezeichnung Z Front mit Spiegel und je 3 Türsegmenten <b>Typen-Nr.</b> IN <b>KS240</b> 425 <b>Bei Bestellung bitte angeben</b>						 2 äußere Fächer je 48 cm breit mit je 4 Böden 2 mittlere Fächer je 67 cm breit mit je 1 Boden mit anhängender Kleiderstange	
<b>Korpus Front (Bestellsystem siehe KS120)</b>	<b>Korpus Front (Bestellsystem siehe KS123)</b>	<b>Korpus Front (Bestellsystem siehe KS124)</b>					
<b>Schrankhöhe 236 cm</b> Maße (BxHxT) cm 240 x 236 x 67 Spiegel Maße BxH: 85 x 161 cm  Bezeichnung Z Front mit Spiegel und je 3 Türsegmenten <b>Typen-Nr.</b> IN <b>KT240</b> 429 <b>Bei Bestellung bitte angeben</b>						 2 äußere Fächer je 48 cm breit mit je 5 Böden 2 mittlere Fächer je 67 cm breit mit je 1 E-Boden und 1 Boden mit anhängender Kleiderstange	
<b>Korpus Front (Bestellsystem siehe KS120)</b>	<b>Korpus Front (Bestellsystem siehe KS123)</b>	<b>Korpus Front (Bestellsystem siehe KS124)</b>					
Sonderbreite	201 - 239 cm	201 - 239 cm			201 - 239 cm		
Mehrpreis IN	191	191			191		Kürzungen erfolgen symmetrisch verteilt bei den mittleren, offenen Fächern.

## Außenausstattung für Schwebetürschränke

### Passepartout

Passepartout besteht aus 2 aufrechten Rahmenteilen und 1 Querrahmen.  
 Bei Schrankbreite 240 cm ist der Querrahmen aus technischen Gründen zweiteilig und in der Mitte gestoßen.  
 Stellfläche des Schrankes vergrößert sich in der Breite um 10 cm. Höhe des Schrankes vergrößert sich um 5 cm.  
 Gesamttiefe des Schrankes mit Passepartout beträgt 67 cm.  
 Passepartout auf breitengeändertem Schwebetürschrank möglich - Breitenkürzung der nächsten Größe, s. nächste Seite.

Lieferbare Ausführungen:	Korpus	Dekor	oder	Lack gegen Mehrpreis	PG1 IN 163	PG2 IN 178	
			für Schrankbreite	120 cm	160 cm	200 cm	240 cm
	für Schrankhöhe 210 cm		Außenmaße Passepartout (BxHxT) cm <b>Typen-Nr.</b> IN	130 x 215 x 20 <b>KSU120</b> 212	170 x 215 x 20 <b>KSU160</b> 214	210 x 215 x 20 <b>KSU200</b> 217	250 x 215 x 20 <b>KSU240</b> 220
	für Schrankhöhe 236 cm		Außenmaße Passepartout (BxHxT) cm <b>Typen-Nr.</b> IN	130 x 241 x 20 <b>KTU120</b> 213	170 x 241 x 20 <b>KTU160</b> 215	210 x 241 x 20 <b>KTU200</b> 217	250 x 241 x 20 <b>KTU240</b> 220
			<b>Bei Bestellung bitte angeben</b>	<b>Korpus</b>			

### Beleuchtung für Passepartout

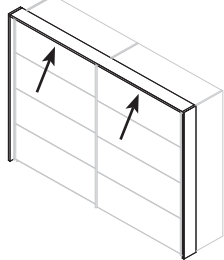

2 LED-Einbauleuchten, jeweils mittig über den Türen angeordnet.  
 2 x 2 Watt  
 Gesamttiefe des Schrankes mit Passepartout mit Beleuchtung 72 cm.  
 Passepartout und Trafo bitte separat bestellen.

Bezeichnung Maße (BxT) cm <b>Typen-Nr.</b> IN	LED Einbauleuchte 45 x 1,5 <b>KXU4</b> 174
--	---

### Trafo | EVG 230V 20W



Längen ab Stecker:  
 1m Kabel (230V)  
 Fußtretscharter  
 3m Kabel (230V)  
 Eurostecker flach  
 2m Kabel (230V)  
 Trafo 20W  
 0,2m Kabel (12V)  
 6-fach Verteiler

Trafo | EVG für Leuchte  
**K-TRAFO**  
 150

1 Trafo versorgt maximal  
 13 LED-Einbaustrahler.

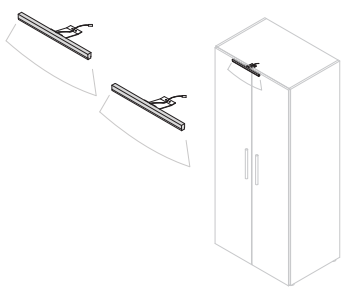

### Oberbodenbeleuchtung für Schwebetürschrank



2 LED-Oberbodenleuchten in Aluminium, werden auf Oberboden aufgesetzt montiert.  
**Kann nur auf Schwebetürschränke OHNE Passepartout montiert werden.**  
 2 x 3 Watt, 12V  
 Höhe des Schrankes vergrößert sich mit Beleuchtung um ca. 5 cm,  
 Tiefe vergrößert sich um max. 4 cm (abhängig von Montageposition).

**INKL. STECKERTRAFU | EVG (12W) und FERNBEDIENUNG.**  
 Längen ab Steckertrafo | EVG (12W): 4m Kabel, Empfänger für Fernbedienung (12V), 1m Kabel, Verteiler,  
 je 2m Kabel zur Leuchte.  
 Fernbedienung zum Ein-/Ausschalten, Dimmen, sowie Steuerung Farbtemperatur (warmweiß oder kaltweiß).

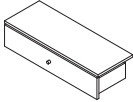
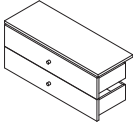
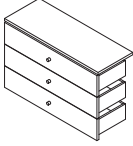
Bezeichnung Maße (BxHxT) cm <b>Typen-Nr.</b> IN	2er Set Oberbodenbeleuchtung inkl. Trafo   EVG je 50 x 15 x 4,2 <b>KX04</b> 188
--	--

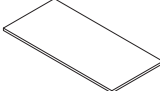
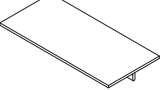
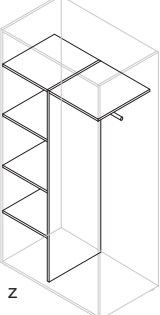
<b>Innenausstattung für Schwebetürschränke</b>								
Lieferbare Ausführungen:		Korpus Frontblende-Innenschubkästen	Dekor Dekor					
Bitte wählen Sie die Typen-Nr. der gewünschten Einbauten aus der Spalte unterhalb der jeweiligen Schrankbreite.								
für Schrankbreite			120 cm	160 cm	200 cm	240 cm		
Fachbreite im Schrank			57 cm	77 cm	97 cm	äußeres Fach 48 cm	mittleres Fach 67 cm	
Schubkasten-Sets zur Montage hinter den Türen. Jedes Set kann in beliebiger Höhe montiert werden. Jeweils inkl. 1 Einlegeboden. Schubkästen haben einen neutralen Griff. a	1er Set Höhe 21 cm		(BxHxT) cm <b>Typen-Nr.</b> IN <b>KSK120-1</b> 192	57 x 21 x 49 <b>KSK120-1</b> 192	77 x 21 x 49 <b>KSK160-1</b> 194	97 x 21 x 49 <b>KSK200-1</b> 196	48 x 21 x 49 <b>KSK50-1</b> 180	
	2er Set Höhe 40 cm		(BxHxT) cm <b>Typen-Nr.</b> IN <b>KSK120-2</b> 214	57 x 40 x 49 <b>KSK120-2</b> 214	77 x 40 x 49 <b>KSK160-2</b> 219	97 x 40 x 49 <b>KSK200-2</b> 223	48 x 40 x 49 <b>KSK50-2</b> 203	
	3er Set Höhe 60 cm		(BxHxT) cm <b>Typen-Nr.</b> IN <b>KSK120-3</b> 253	57 x 60 x 49 <b>KSK120-3</b> 253	77 x 60 x 49 <b>KSK160-3</b> 259	97 x 60 x 49 <b>KSK200-3</b> 264	48 x 60 x 49 <b>KSK50-3</b> 232	
	4er Set Höhe 79 cm		(BxHxT) cm <b>Typen-Nr.</b> IN <b>KSK120-4</b> 287	57 x 79 x 49 <b>KSK120-4</b> 287	77 x 79 x 49 <b>KSK160-4</b> 292	97 x 79 x 49 <b>KSK200-4</b> 297	48 x 79 x 49 <b>KSK50-4</b> 267	
Einlegeboden		(BxHxT) cm <b>Typen-Nr.</b> IN <b>KSB120</b> 128	57 x 2 x 49 <b>KSB120</b> 128	77 x 2 x 49 <b>KSB160</b> 137	97 x 2 x 49 <b>KSB200</b> 139	48 x 2 x 49 <b>KSB50</b> 127	67 x 2 x 49 <b>KSB67</b> 128	
Einlegeboden mit Kleiderstange		(BxHxT) cm <b>Typen-Nr.</b> IN <b>KSB120-S</b> 142	57 x 2 x 49 <b>KSB120-S</b> 142	77 x 2 x 49 <b>KSB160-S</b> 148	97 x 2 x 49 <b>KSB200-S</b> 149	48 x 2 x 49 <b>KSB50-S</b> 142	67 x 2 x 49 <b>KSB67-S</b> 143	
T-Einteilung  L/R montierbar, Wäschefach sollte immer zur Aussenseite hin montiert werden. Schubkästen passend für Wäschefach: Typenreihe KSK50 (separat zu bestellen, s. Seite 38). Muss unten auf Sockelboden aufstehend montiert werden. z		(BxHxT) cm <b>Typen-Nr.</b> IN		77 x 167 x 49 <b>KST160</b> 215 Wäschefach ist 48 cm breit Kleiderfach ist 27cm breit	97 x 167 x 49 <b>KST200</b> 215 Wäschefach ist 48 cm breit Kleiderfach ist 47cm breit			

### Mögliche Sonderanfertigungen für Schwebetürschränke und Zubehör

Sondermaße sind durch Kürzung möglich. Bitte den nächstgrößeren Schrank bzw. Artikel bestellen und das gewünschte Sondermaß angeben.

Breitenkürzung wird immer symmetrisch auf linke und rechte Schrankhälfte verteilt.

Bei Höhenkürzung empfehlen wir als minimale Höhe 200 cm, da sonst die sichtbare Beschlagtechnik auf dem Schrankoberboden optisch stören könnte.

	Mehrpri s	Schrankbreite bis 200 cm	Schrankbreite ab 201 cm	Passend auf Höhe der Schrankklappbetten (nur wenn Schrankklappbett mit in Kommission bestellt wird)	Passepartout	Einlegeboden	Einlegeboden mit Kleiderstange	Innen- schub- kasten	T-Einteilung
Breitenkürzung	IN	siehe Artikel	siehe Artikel	siehe Artikel	137	111	137	153 je Schub	137
Höhenkürzung	IN	168	180	ohne Mehrpreis	137	nicht möglich	nicht möglich	nicht möglich	137
Tiefenkürzung	IN	168	180	siehe Schrankbreite	nicht möglich	111	111	nicht möglich	137

# loop **SCHRANKSYSTEM**

## Einzelkomponenten für individuell geplante Schränke

### Allgemeine Planungshinweise

Es muss immer von links nach rechts geplant werden.

Die Summe der einzelnen Planbreiten ergibt dann die Gesamtbreite der individuellen Konfiguration.

Das Schranksystem gibt es in 2 Höhen: 210 cm oder 236 cm. Die Höhen sind innerhalb einer Schrankkombination kombinierbar.

Die Planung muss immer links mit einem Grundelement beginnen, an welches dann nach rechts mit Anbauelementen beliebig weitergebaut wird.

Jede Planung muss mit einer Abschlussseite beendet werden.

Das Schranksystem loop ist NICHT mit Kleiderschränken unserer anderen Programme kombinierbar.

Nachträglicher Umbau L / R nicht möglich.

**Bitte für alle individuell geplanten Kleiderschränke der Bestellung immer eine Stellskizze hinzufügen!!!**

### Schränkelemente

Lieferbare Ausführungen:

Korpus

Dekor

PG1

PG2

Türen

Türen

Dekor\*

oder

**Lack gegen Mehrpreis je Tür**

IN 154

IN 168

Schubkästen

Dekor\*

oder

**Lack gegen Mehrpreis je Schubkasten**

IN 121

IN 124

\* wenn Türen oder Schubkästen in verschiedenen Dekoren gewünscht sind, bitte einzeln angeben ohne Mehrpreis

### Grundelemente mit durchgehender Tür

Grundelemente haben eine Außenseite (einseitig gebohrt) und folgende Anzahl Einlegeböden:

Höhe 210 cm (Abb.):

1 Konstruktionsboden mit anhängender Kleiderstange.

Höhe 236 cm:

1 Konstruktionsboden mit anhängender Kleiderstange

1 Einlegeboden.

Zusätzliche Innenausstattung bitte separat bestellen, s. Seite 38 - 39.

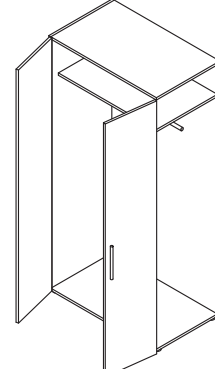
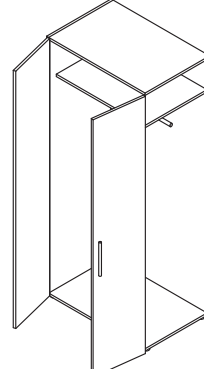
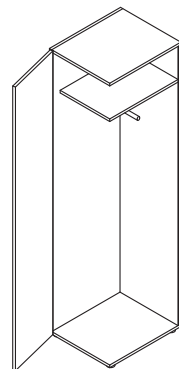
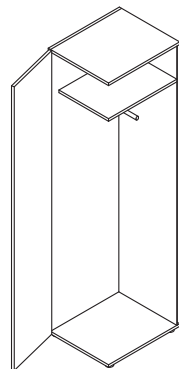

z  
Grundelement 1-türig  
45 cm

z  
Grundelement 1-türig  
50 cm

z  
Grundelement 2-türig  
90 cm

z  
Grundelement 2-türig  
100 cm

Höhe 210 cm	Maße (BxHxT) cm Typen-Nr. IN	45 x 210 x 61 <b>KS45</b> 250	50 x 210 x 61 <b>KS50</b> 250	90 x 210 x 61 <b>KS90</b> 326	100 x 210 x 61 <b>KS100</b> 326
Höhe 236 cm	Maße (BxHxT) cm Typen-Nr. IN	45 x 236 x 61 <b>KT45</b> 264	50 x 236 x 61 <b>KT50</b> 264	90 x 236 x 61 <b>KT90</b> 342	100 x 236 x 61 <b>KT100</b> 342
Bei Bestellung bitte angeben		<b>Korpus Tür Türanschlag L / R Griff</b>	<b>Korpus Tür Türanschlag L / R Griff</b>	<b>Korpus Türen Griff</b>	<b>Korpus Türen Griff</b>

### Grundelemente mit Tür und 3 Schubkästen

Grundelemente haben eine Außenseite (einseitig gebohrt) und folgende Anzahl Einlegeböden:

Höhe 210 cm (Abb.):

1 Konstruktionsboden mit anhängender Kleiderstange

1 Einlegeboden über den 3 Schubkästen.

Höhe 236 cm:

1 Konstruktionsboden mit anhängender Kleiderstange

1 Einlegeboden

1 Einlegeboden über den 3 Schubkästen.

Zusätzliche Innenausstattung bitte separat bestellen, s. Seite 38 - 39.

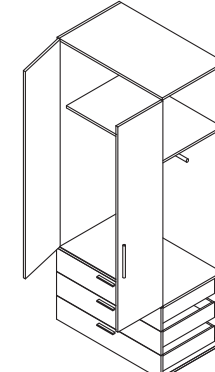
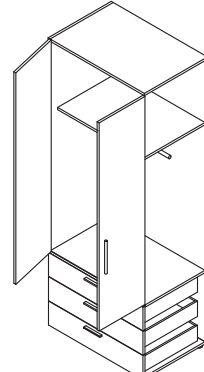
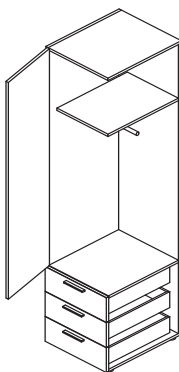
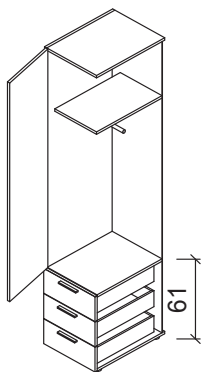

z  
Grundelement 1-türig  
mit 3 Schubkästen  
45 cm

z  
Grundelement 1-türig  
mit 3 Schubkästen  
50 cm

z  
Grundelement 2-türig  
mit 3 Schubkästen  
90 cm

z  
Grundelement 2-türig  
mit 3 Schubkästen  
100 cm

Höhe 210 cm	Maße (BxHxT) cm Typen-Nr. IN	45 x 210 x 61 <b>KS43</b> 321	50 x 210 x 61 <b>KS53</b> 321	90 x 210 x 61 <b>KS93</b> 370	100 x 210 x 61 <b>KS103</b> 370
Höhe 236 cm	Maße (BxHxT) cm Typen-Nr. IN	45 x 236 x 61 <b>KT43</b> 345	50 x 236 x 61 <b>KT53</b> 345	90 x 236 x 61 <b>KT93</b> 374	100 x 236 x 61 <b>KT103</b> 374
Bei Bestellung bitte angeben		<b>Korpus Tür Schubkästen Türanschlag L / R Griff</b>	<b>Korpus Tür Schubkästen Türanschlag L / R Griff</b>	<b>Korpus Türen Schubkästen Griff</b>	<b>Korpus Türen Schubkästen Griff</b>

<b>Anbauelemente mit durchgehender Tür</b>  Anbauelemente haben eine Mittelseite (beidseitig gebohrt) und folgende Anzahl Einlegeböden: Höhe 210 cm (Abb.) : 1 Konstruktionsboden mit anhängender Kleiderstange. Höhe 236 cm : 1 Konstruktionsboden mit anhängender Kleiderstange 1 Einlegeboden.  Zusätzliche Innenausstattung bitte separat bestellen, s. Seite 38 - 39.					
Bezeichnung	Planbreite	Z Anbauelement 1-türig 45 cm	Z Anbauelement 1-türig 50 cm	Z Anbauelement 2-türig 90 cm	Z Anbauelement 2-türig 100 cm
Höhe 210 cm	Maße (BxHxT) cm Typen-Nr. IN	45 x 210 x 61 <b>KS45-A</b> 250	50 x 210 x 61 <b>KS50-A</b> 250	90 x 210 x 61 <b>KS90-A</b> 326	100 x 210 x 61 <b>KS100-A</b> 326
Höhe 236 cm	Maße (BxHxT) cm Typen-Nr. IN	45 x 236 x 61 <b>KT45-A</b> 264	50 x 236 x 61 <b>KT50-A</b> 264	90 x 236 x 61 <b>KT90-A</b> 342	100 x 236 x 61 <b>KT100-A</b> 342
<b>Bei Bestellung bitte angeben</b>		<b>Korpus Tür Türanschlag L / R Griff</b>	<b>Korpus Tür Türanschlag L / R Griff</b>	<b>Korpus Türen Griff</b>	<b>Korpus Türen Griff</b>

<b>Anbauelemente mit Tür und 3 Schubkästen</b>  Anbauelemente haben eine Mittelseite (beidseitig gebohrt) und folgende Anzahl Einlegeböden: Höhe 210 cm (Abb.) : 1 Konstruktionsboden mit anhängender Kleiderstange 1 Einlegeboden über den 3 Schubkästen. Höhe 236 cm : 1 Konstruktionsboden mit anhängender Kleiderstange 1 Einlegeboden 1 Einlegeboden über den 3 Schubkästen.  Zusätzliche Innenausstattung bitte separat bestellen, s. Seite 38 - 39.					
Bezeichnung	Planbreite	Z Anbauelement 1-türig mit 3 Schubkästen 45 cm	Z Anbauelement 1-türig mit 3 Schubkästen 50 cm	Z Anbauelement 2-türig mit 3 Schubkästen 90 cm	Z Anbauelement 2-türig mit 3 Schubkästen 100 cm
Höhe 210 cm	Maße (BxHxT) cm Typen-Nr. IN	45 x 210 x 61 <b>KS43-A</b> 321	50 x 210 x 61 <b>KS53-A</b> 321	90 x 210 x 61 <b>KS93-A</b> 370	100 x 210 x 61 <b>KS103-A</b> 370
Höhe 236 cm	Maße (BxHxT) cm Typen-Nr. IN	45 x 236 x 61 <b>KT43-A</b> 345	50 x 236 x 61 <b>KT53-A</b> 345	90 x 236 x 61 <b>KT93-A</b> 374	100 x 236 x 61 <b>KT103-A</b> 374
<b>Bei Bestellung bitte angeben</b>		<b>Korpus Tür Schubkästen Türanschlag L / R Griff</b>	<b>Korpus Tür Schubkästen Türanschlag L / R Griff</b>	<b>Korpus Türen Schubkästen Griff</b>	<b>Korpus Türen Schubkästen Griff</b>

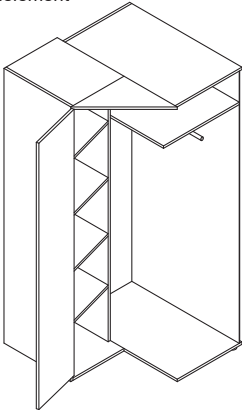
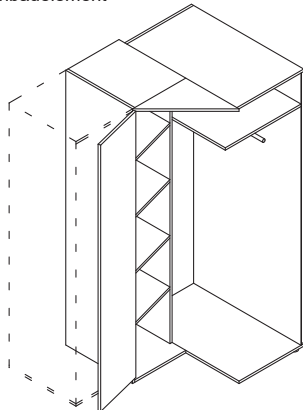
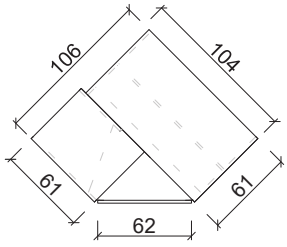
<b>Eckschrank-Elemente</b> Innenausstattung: Höhe 210 cm (Abb.): Kleiderfach mit 1 Konstruktionsboden mit anhängender Kleiderstange Wäschefach mit 4 Einlegeböden Höhe 236 cm: Kleiderfach mit 1 Konstruktionsboden mit anhängender Kleiderstange 1 Einlegeboden Wäschefach mit 5 Einlegeböden Zusätzliche Innenausstattung bitte separat bestellen, s. Seite 38 - 39.		Grundelement  z	Anbauelement  z	 Der Eckschrank-Korpus ist links oder rechts aufbaubar.  Inkl. akkubetriebener LED-Innenbeleuchtung am Oberboden mit integriertem Bewegungsmelder, aufladbar über Mini USB.
Bezeichnung Planbreite		Eckschrank Grundelement 106 cm plus 104 cm	Eckschrank Anbauelement 106 cm plus 104 cm	
Höhe 210 cm	Maße (BxHxT) cm Typen-Nr. IN	106 x 210 x 104 <b>KS106</b> 365	106 x 210 x 104 <b>KS106-A</b> 365	
Höhe 236 cm	Maße (BxHxT) cm Typen-Nr. IN	106 x 236 x 104 <b>KT106</b> 371	106 x 236 x 104 <b>KT106-A</b> 371	
<b>Bei Bestellung bitte angeben</b>		<b>Korpus</b> <b>Tür</b> <b>Türanschlag L / R</b> <b>Griff</b>	<b>Korpus</b> <b>Tür</b> <b>Türanschlag L / R</b> <b>Griff</b>	

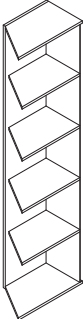
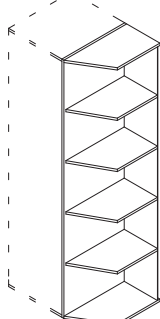
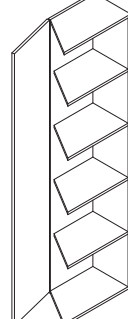
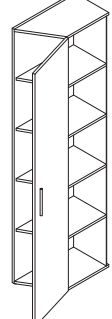
<b>Tiefenausgleichs-Elemente</b> Innenausstattung: KS40, KS41 (Abb.): 4 Einlegeböden KT40, KT41: 5 Einlegeböden Zusätzliche Innenausstattung bitte separat bestellen, s. Seite 38 - 39.		Grundelement  z	Anbauelement  z	Grundelement Türanschlag immer links  z	Anbauelement Türanschlag immer rechts  z
---	--	---	---	--	---

Planungshinweis:  
 Die Tiefenausgleichselemente sind kombinierbar mit allen Schrankelementen, jedoch NICHT mit den Eckkleiderschränken KS106, KS106-A, KT106, KT106-A.  
 Für die Kombination Tiefenausgleichselement mit Eckschrank finden Sie Lösungen auf der nächsten Seite.

Bezeichnung Planbreite		Grundelement offen 45 cm	Anbauelement offen 45 cm	Grundelement 1-türig 45 cm	Anbauelement 1-türig 45 cm
Höhe 210 cm	Maße (BxHxT) cm Typen-Nr. IN	45 x 210 x 59 <b>KS40</b> 262	45 x 210 x 59 <b>KS40-A</b> 262	45 x 210 x 61 <b>KS41</b> 301	45 x 210 x 61 <b>KS41-A</b> 301
Höhe 236 cm	Maße (BxHxT) cm Typen-Nr. IN	45 x 236 x 59 <b>KT40</b> 301	45 x 236 x 59 <b>KT40-A</b> 301	45 x 236 x 61 <b>KT41</b> 329	45 x 236 x 61 <b>KT41-A</b> 329
<b>Bei Bestellung bitte angeben</b>		<b>Korpus</b>	<b>Korpus</b>	<b>Korpus</b> <b>Tür</b> <b>Griff</b>	<b>Korpus</b> <b>Tür</b> <b>Griff</b>

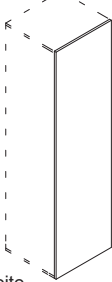
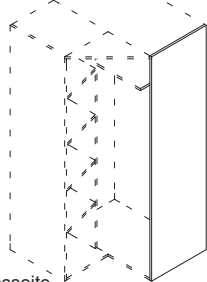
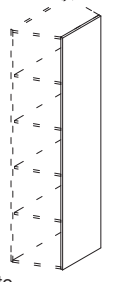
<b>Abschlussseiten</b>		für Schrankelement  z	für Eckschrank  z	für Tiefenausgleichselement  z
Bezeichnung Planbreite		z Abschlussseite 2 cm	z Abschlussseite 2 cm	z Abschlussseite 2 cm
Höhe 210 cm	Maße (BxHxT) cm Typen-Nr. IN	2 x 210 x 59 <b>KS59</b> 156	2 x 210 x 61 <b>KS61</b> 156	2 x 210 x 38 <b>KS38</b> 156
Höhe 236 cm	Maße (BxHxT) cm Typen-Nr. IN	2 x 236 x 59 <b>KT59</b> 161	2 x 236 x 61 <b>KT61</b> 161	2 x 236 x 38 <b>KT38</b> 161
<b>Bei Bestellung bitte angeben</b>		<b>Korpus</b>	<b>Korpus</b>	<b>Korpus</b>

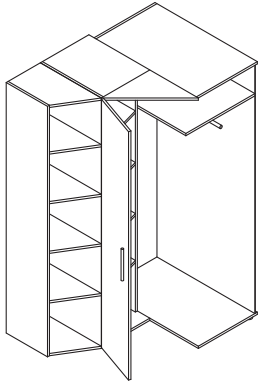
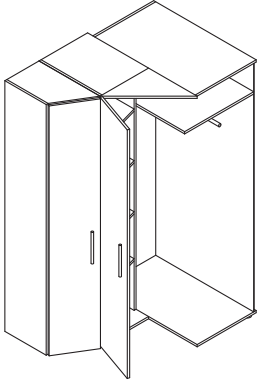
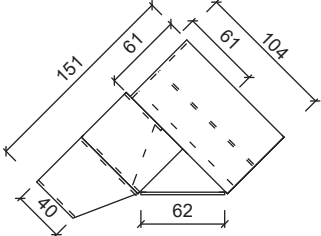
<b>Tiefenausgleichselement kombiniert mit Eckschrank-Element</b>  Ausstattung der einzelnen Elemente wie abgebildet bzw. beschrieben.  Grundelement			<b>Grundelement</b>    An die Kombination kann man mit einem Schrankelement weiterbauen oder mit einer Abschlusseite KS61 bzw. KT61 beenden.  Der Eckschrank-Korpus ist links oder rechts aufbaubar.	
	Bezeichnung	z Tiefenausgleichselement offen mit Eckschrank Grundelement 151 cm plus 104 cm		z Tiefenausgleichselement mit Tür mit Eckschrank Grundelement 151 cm plus 104 cm
	Planbreite			
Höhe 210 cm	Maße (BxHxT) cm <b>Typen-Nr.</b> IN	151 x 210 x 104 <b>KS140</b> 389	151 x 210 x 104 <b>KS141</b> 395	
Höhe 236 cm	Maße (BxHxT) cm <b>Typen-Nr.</b> IN	151 x 236 x 104 <b>KT140</b> 399	151 x 236 x 104 <b>KT141</b> 404	
<b>Bei Bestellung bitte angeben</b>		<b>Korpus</b> <b>Tür</b> <b>Türanschlag L / R</b> <b>Griff</b>	<b>Korpus</b> <b>Tür</b> <b>Türanschlag Eckschrank L / R</b> <b>Griff</b>	

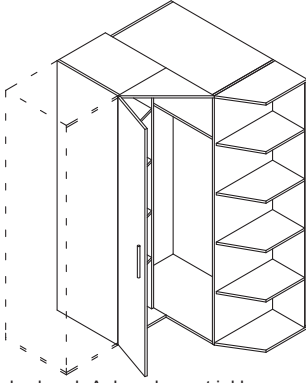
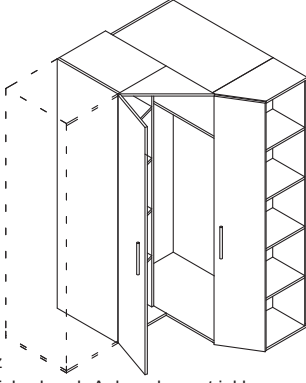
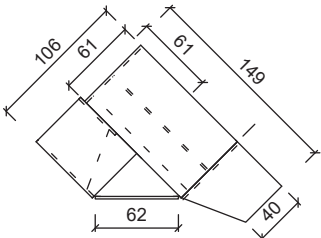
<b>Anbauelement</b>  Bezeichnung			<b>Anbauelement</b>    Die Kombination muss man mit einer Abschlusseite KS38 bzw. KT38 beenden.  Der Eckschrank-Korpus ist links oder rechts aufbaubar.	
	Planbreite	z Eckschrank-Anbauelement inkl. Tiefenausgleichselement offen 106 cm plus 149 cm		z Eckschrank-Anbauelement inkl. Tiefenausgleichselement mit Tür 106 cm plus 149 cm
	Höhe 210 cm	Maße (BxHxT) cm <b>Typen-Nr.</b> IN		106 x 210 x 149 <b>KS140-A</b> 389
Höhe 236 cm	Maße (BxHxT) cm <b>Typen-Nr.</b> IN	106 x 236 x 149 <b>KT140-A</b> 399	106 x 236 x 149 <b>KT141-A</b> 404	
<b>Bei Bestellung bitte angeben</b>		<b>Korpus</b> <b>Tür</b> <b>Türanschlag L / R</b> <b>Griff</b>	<b>Korpus</b> <b>Tür</b> <b>Türanschlag Eckschrank L / R</b> <b>Griff</b>	

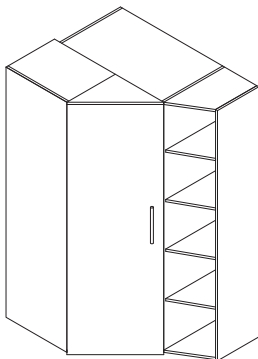
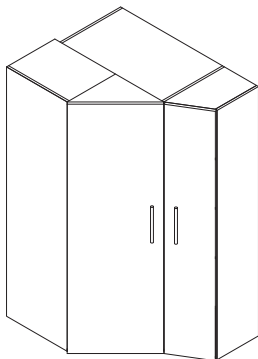
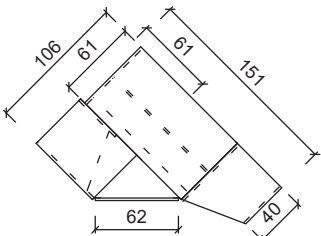
<b>Komplette Kombination von Eckschrank inkl. angebautem Tiefenausgleichs- element mit Abschlusseite</b>  Ausstattung der einzelnen Elemente wie auf Seite 34 beschrieben.			  Der Eckschrank-Korpus ist links oder rechts aufbaubar.	
	Bezeichnung	z Eckschrank inkl. 1 Tiefenausgleichs- element offen, inkl. Abschlusseite 106 cm plus 151 cm		z Eckschrank inkl. 1 Tiefenausgleichs- element mit Tür, inkl. Abschlusseite 106 cm plus 151 cm
	Planbreite			
Höhe 210 cm	Maße (BxHxT) cm <b>Typen-Nr.</b> IN	106 x 210 x 151 <b>KSV400</b> 393	106 x 210 x 151 <b>KSV401</b> 399	
Höhe 236 cm	Maße (BxHxT) cm <b>Typen-Nr.</b> IN	106 x 236 x 151 <b>KTV400</b> 403	106 x 236 x 151 <b>KTV401</b> 407	
<b>Bei Bestellung bitte angeben</b>		<b>Korpus</b> <b>Tür</b> <b>Türanschlag L / R</b> <b>Griff</b>	<b>Korpus</b> <b>Tür</b> <b>Türanschlag Eckschrank L / R</b> <b>Griff</b>	

**Komplette Kombinationen von Eckschrank inkl. links und rechts angebautem Tiefenausgleichselement und Abschlusseite**

Ausstattung der einzelnen Elemente wie abgebildet bzw. wie auf Seite 34 beschrieben.

Der Eckschrank-Korpus ist links oder rechts aufbaubar.

Türanschlag des Eckschranks kann nachträglich nicht mehr verändert werden.

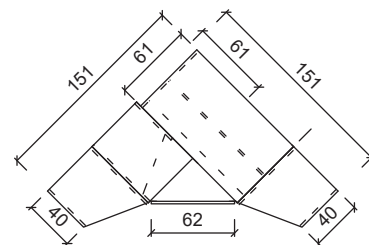

Lieferbare Ausführungen:

Korpus	Dekor	PG1	PG2
Türen	Dekor* oder <b>Lack gegen Mehrpreis je Tür</b>	IN 154	IN 168
Schubkästen	Dekor* oder <b>Lack gegen Mehrpreis je Schubkasten</b>	IN 121	IN 124

\* wenn Türen oder Schubkästen in verschiedenen Dekoren gewünscht sind, bitte einzeln angeben ohne Mehrpreis

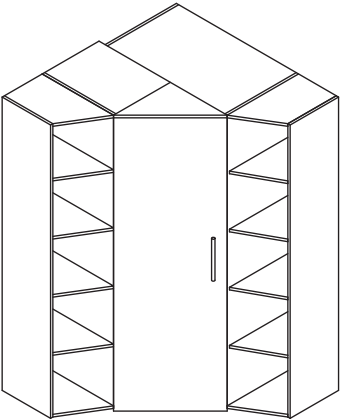
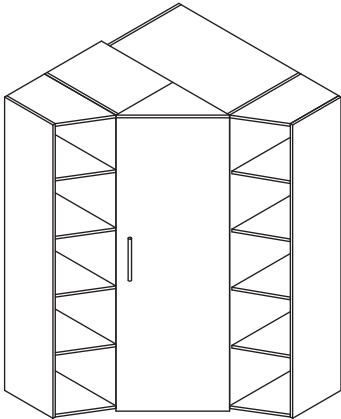
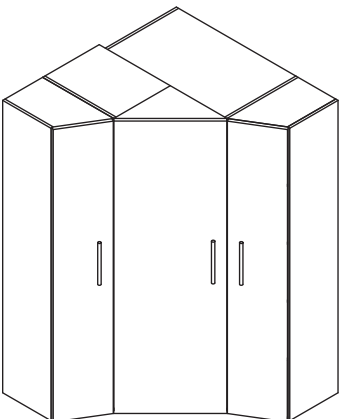
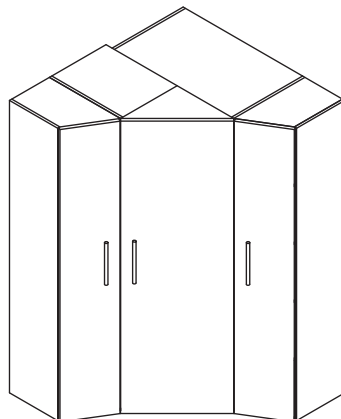
Bezeichnung		
Planbreite	Eckschrank inkl. 2 Tiefenausgleichselementen offen, inkl. Abschlusseite, Türanschlag links. 151 cm plus 151 cm	Eckschrank inkl. 2 Tiefenausgleichselementen offen, inkl. Abschlusseite, Türanschlag rechts. 151 cm plus 151 cm
Höhe 210 cm	Maße (BxHxT) cm Typen-Nr. IN 151 x 210 x 151 <b>KSV500-L</b> 410	151 x 210 x 151 <b>KSV500-R</b> 410
Höhe 236 cm	Maße (BxHxT) cm Typen-Nr. IN 151 x 236 x 151 <b>KTV500-L</b> 421	151 x 236 x 151 <b>KTV500-R</b> 421
Bei Bestellung bitte angeben	<b>Korpus</b> <b>Tür</b> <b>Griff</b>	<b>Korpus</b> <b>Tür</b> <b>Griff</b>
Bezeichnung		
Planbreite	Eckschrank inkl. 2 Tiefenausgleichselementen mit Tür, inkl. Abschlusseite, Türanschlag Eckschrank links. 151 cm plus 151 cm	Eckschrank inkl. 2 Tiefenausgleichselementen mit Tür, inkl. Abschlusseite, Türanschlag Eckschrank rechts. 151 cm plus 151 cm
Höhe 210 cm	Maße (BxHxT) cm Typen-Nr. IN 151 x 210 x 151 <b>KSV501-L</b> 419	151 x 210 x 151 <b>KSV501-R</b> 419
Höhe 236 cm	Maße (BxHxT) cm Typen-Nr. IN 151 x 236 x 151 <b>KTV501-L</b> 429	151 x 236 x 151 <b>KTV501-R</b> 429
Bei Bestellung bitte angeben	<b>Korpus</b> <b>Tür</b> <b>Griff</b>	<b>Korpus</b> <b>Tür</b> <b>Griff</b>

**Komplette Kombinationen von Eckschrank inkl. links und rechts angebautem Tiefenausgleichselement und Abschlusseite**

Ausstattung der einzelnen Elemente wie abgebildet bzw. wie auf Seite 34 beschrieben.

Der Eckschrank-Korpus ist links oder rechts aufbaubar.

Türanschlag des Eckschranks kann nachträglich nicht mehr verändert werden.

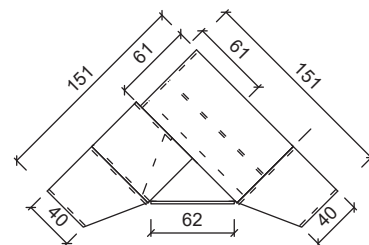

Lieferbare Ausführungen:

Korpus	Dekor	PG1	PG2
Türen	Dekor* oder <b>Lack gegen Mehrpreis je Tür</b>	IN 154	IN 168
Schubkästen	Dekor* oder <b>Lack gegen Mehrpreis je Schubkasten</b>	IN 121	IN 124

\* wenn Türen oder Schubkästen in verschiedenen Dekoren gewünscht sind, bitte einzeln angeben ohne Mehrpreis

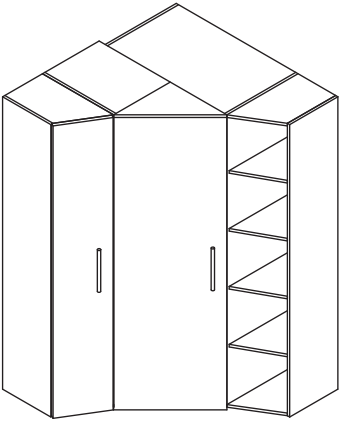
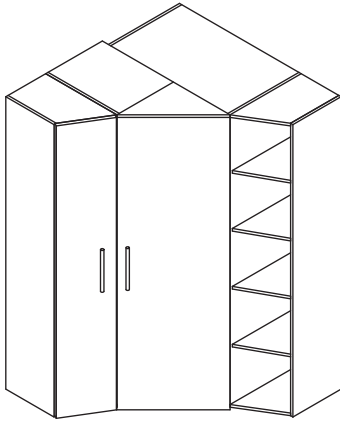
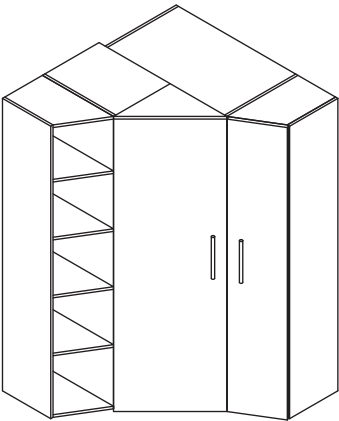
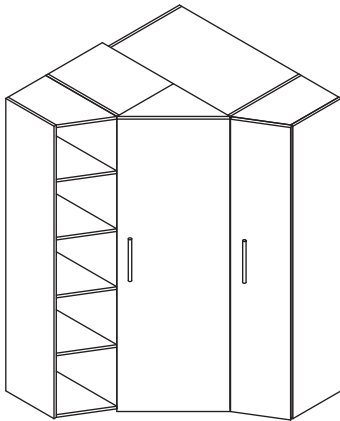
Bezeichnung		
Planbreite	Tiefenausgleichselement mit Tür, Anschlag links Eckschrank mit Tür, Anschlag links. inkl. Abschlusseite Tiefenausgleichselement mit offenem Fach 151 cm plus 151 cm	Tiefenausgleichselement mit Tür, Anschlag links Eckschrank mit Tür, Anschlag rechts. inkl. Abschlusseite Tiefenausgleichselement mit offenem Fach 151 cm plus 151 cm
Höhe 210 cm	Maße (BxHxT) cm Typen-Nr. IN <b>KSV502-L</b> 415	151 x 210 x 151 <b>KSV502-R</b> 415
Höhe 236 cm	Maße (BxHxT) cm Typen-Nr. IN <b>KTV502-L</b> 425	151 x 236 x 151 <b>KTV502-R</b> 425
Bei Bestellung bitte angeben	<b>Korpus</b> <b>Tür</b> <b>Griff</b>	<b>Korpus</b> <b>Tür</b> <b>Griff</b>
Bezeichnung		
Planbreite	Tiefenausgleichselement mit offenem Fach Eckschrank mit Tür, Anschlag links. inkl. Abschlusseite Tiefenausgleichselement mit Tür, Anschlag rechts 151 cm plus 151 cm	Tiefenausgleichselement mit offenem Fach Eckschrank mit Tür, Anschlag rechts. inkl. Abschlusseite Tiefenausgleichselement mit Tür, Anschlag rechts 151 cm plus 151 cm
Höhe 210 cm	Maße (BxHxT) cm Typen-Nr. IN <b>KSV503-L</b> 415	151 x 210 x 151 <b>KSV503-R</b> 415
Höhe 236 cm	Maße (BxHxT) cm Typen-Nr. IN <b>KTV503-L</b> 425	151 x 236 x 151 <b>KTV503-R</b> 425
Bei Bestellung bitte angeben	<b>Korpus</b> <b>Tür</b> <b>Griff</b>	<b>Korpus</b> <b>Tür</b> <b>Griff</b>



## Innenausstattung für Kleiderschränke

Lieferbare Ausführungen:

Korpus  
Front der Innenschubkästen

Dekor  
Dekor

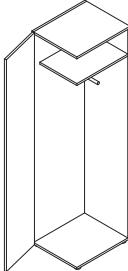
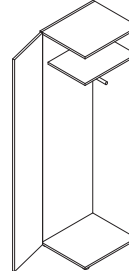
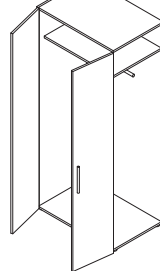
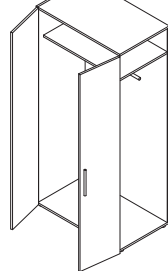
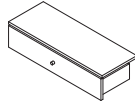
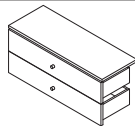
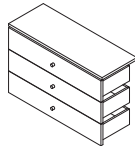
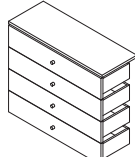
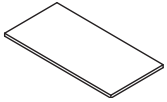
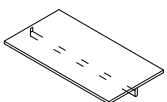
Bitte wählen Sie die Typen-Nr. der gewünschten Einbauten aus der Spalte unterhalb des jeweiligen Schranktyps.

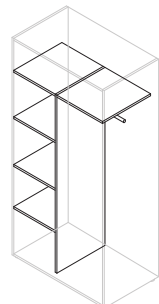
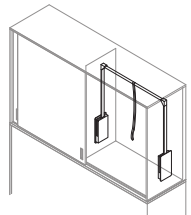
passend zu den Typen		KS45, KS45-A KT45, KT45-A	KS50, KS50-A KT50, KT50-A	KS90, KS90-A KT90, KT90-A	KS100, KS100-A KT100, KT100-A	
		 Breite 45 cm	 Breite 50 cm	 Breite 90 cm	 Breite 100 cm	
Schubkasten-Sets zur Montage hinter den Türen. Jedes Set kann in beliebiger Höhe montiert werden. Jeweils inkl. 1 Einlegeboden. Schubkästen haben einen neutralen Griff.	1er Set Höhe 21 cm a		<b>Typen-Nr. KSK45-1</b> BxHxT: 43 x 21 x 49 IN 180	<b>Typen-Nr. KSK50-1</b> BxHxT: 48 x 21 x 49 IN 180	<b>Typen-Nr. KSK90-1</b> BxHxT: 88 x 21 x 49 IN 187	<b>Typen-Nr. KSK100-1</b> BxHxT: 98 x 21 x 49 IN 187
	2er Set Höhe 40 cm a		<b>Typen-Nr. KSK45-2</b> BxHxT: 43 x 40 x 49 IN 203	<b>Typen-Nr. KSK50-2</b> BxHxT: 48 x 40 x 49 IN 203	<b>Typen-Nr. KSK90-2</b> BxHxT: 88 x 40 x 49 IN 219	<b>Typen-Nr. KSK100-2</b> BxHxT: 98 x 40 x 49 IN 219
	3er Set Höhe 60 cm a		<b>Typen-Nr. KSK45-3</b> BxHxT: 43 x 60 x 49 IN 232	<b>Typen-Nr. KSK50-3</b> BxHxT: 48 x 60 x 49 IN 232	<b>Typen-Nr. KSK90-3</b> BxHxT: 88 x 60 x 49 IN 261	<b>Typen-Nr. KSK100-3</b> BxHxT: 98 x 60 x 49 IN 261
	4er Set Höhe 79 cm a		<b>Typen-Nr. KSK45-4</b> BxHxT: 43 x 79 x 49 IN 267	<b>Typen-Nr. KSK50-4</b> BxHxT: 48 x 79 x 49 IN 267	<b>Typen-Nr. KSK90-4</b> BxHxT: 88 x 79 x 49 IN 295	<b>Typen-Nr. KSK100-4</b> BxHxT: 98 x 79 x 49 IN 295
Einlegeboden		<b>Typen-Nr. KSB45</b> BxHxT: 43 x 2 x 49 IN 127	<b>Typen-Nr. KSB50</b> BxHxT: 48 x 2 x 49 IN 127	<b>Typen-Nr. KSB90</b> BxHxT: 88 x 2 x 49 IN 139	<b>Typen-Nr. KSB100</b> BxHxT: 98 x 2 x 49 IN 139	
Einlegeboden mit Kleiderstange		<b>Typen-Nr. KSB45-S</b> BxHxT: 43 x 2 x 49 IN 142	<b>Typen-Nr. KSB50-S</b> BxHxT: 48 x 2 x 49 IN 142	<b>Typen-Nr. KSB90-S</b> BxHxT: 88 x 2 x 49 IN 149	<b>Typen-Nr. KSB100-S</b> BxHxT: 98 x 2 x 49 IN 149	
Einlegeboden schräg						
T-Einteilung Höhe 167 cm L/R montierbar. Muss unten auf Sockelboden aufstehend montiert werden.	 z			<b>Typen-Nr. KST90</b> Einlegeboden Maße: BxHxT: 43 x 2 x 49 IN 215	<b>Typen-Nr. KST100</b> Einlegeboden Maße: BxHxT: 48 x 2 x 49 IN 215	
Kleiderlift Je Fachseite max. ein Lift möglich, dann sind keine zusätzlichen Böden einsetzbar. Bei Sonderbreite Schrank auf liches Innenmaß Schrank 78 - 120 cm anpassbar.				<b>Typen-Nr. KKL</b> BxHxT: 104 x 79 x 51 IN 204	<b>Typen-Nr. KKL</b> BxHxT: 104 x 79 x 51 IN 204	

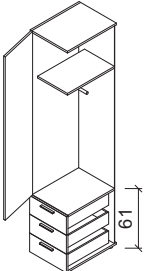
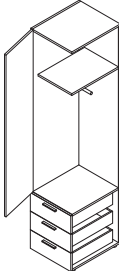
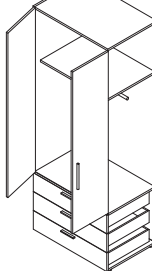
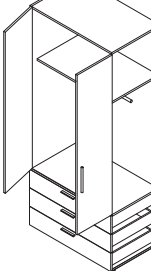
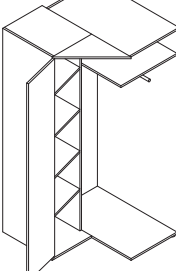
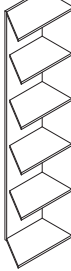
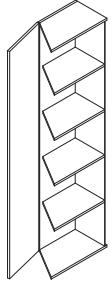
KS43, KS43-A KT43, KT43-A	KS53, KS53-A KT53, KT53-A	KS93, KS93-A KT93, KT93-A	KS103, KS103-A KT103, KT103-A	KS106, KS106-A KT106, KT106-A	KS40, KS40-A KT40, KT40-A	KS41, KS41-A KT41, KT41-A
						
Breite 45 cm	Breite 50 cm	Breite 90 cm	Breite 100 cm		Breite 45 cm	Breite 45 cm
<b>Typen-Nr. KSB45</b> BxHxT: 43 x 2 x 49 IN 127	<b>Typen-Nr. KSB50</b> BxHxT: 48 x 2 x 49 IN 127	<b>Typen-Nr. KSB90</b> BxHxT: 88 x 2 x 49 IN 139	<b>Typen-Nr. KSB100</b> BxHxT: 98 x 2 x 49 IN 139	<b>Typen-Nr. KSB100</b> für Kleiderfach BxHxT: 98 x 2 x 49 IN 139		
<b>Typen-Nr. KSB45-S</b> BxHxT: 43 x 2 x 49 IN 142	<b>Typen-Nr. KSB50-S</b> BxHxT: 48 x 2 x 49 IN 142	<b>Typen-Nr. KSB90-S</b> BxHxT: 88 x 2 x 49 IN 149	<b>Typen-Nr. KSB100-S</b> BxHxT: 98 x 2 x 49 IN 149	<b>Typen-Nr. KSB100-S</b> für Kleiderfach BxHxT: 98 x 2 x 49 IN 149		
				<b>Typen-Nr. KSB40</b> für Wäschefach BxHxT: 43 x 2 x 49 IN 158	<b>Typen-Nr. KSB40</b> BxHxT: 43 x 2 x 49 IN 158	<b>Typen-Nr. KSB40</b> BxHxT: 43 x 2 x 49 IN 158
		<b>Typen-Nr. KKL</b> 104 x 79 x 51 IN 204	<b>Typen-Nr. KKL</b> 104 x 79 x 51 IN 204			

## Kleiderschrank Zubehör

### Spiegel für Kleiderschrank-Elemente

Spiegel passen außen auf alle Türen der jeweiligen Schrankhöhe.  
Bitte den gewünschten Spiegel zu dem gewählten Element bzw. Kleiderschrank bestellen.  
Bei Schrankkombinationen die Türen von links nach rechts durchnummerieren und gemäß dieser Nummerierung die gewünschte Position des Spiegels angeben.  
Spiegel werden bereits auf Tür montiert geliefert.  
Bei Einzelbestellung ist wegen zusätzlicher Spiegelverpackung der doppelte unten angegebene Preis zu berücksichtigen.

	Spiegel für Schrankhöhe 210 cm für durchgehende Tür	Spiegel für Schrankhöhe 210 cm für Tür über 3 Schubkästen	Spiegel für Schrankhöhe 236 cm für durchgehende Tür	Spiegel für Schrankhöhe 236 cm für Tür über 3 Schubkästen
Bezeichnung	Spiegel	Spiegel	Spiegel	Spiegel
Maße (BxHxT) cm	26 x 207 x 0,3	26 x 148 x 0,3	26 x 232 x 0,3	26 x 173 x 0,3
Typen-Nr.	<b>KSP210</b>	<b>KSP148</b>	<b>KSP236</b>	<b>KSP173</b>
IN	170	162	174	166

### Oberbodenbeleuchtung

2 LED-Oberbodenleuchten in Aluminium, werden auf Oberboden aufgesetzt montiert.

2 x 3 Watt, 12V

Höhe des Schrankes vergrößert sich mit Beleuchtung um ca. 5 cm, Tiefe vergrößert sich um max. 10 cm (abhängig von Montageposition).

### INKL. STECKERTRAFO I EVG (12W) und FERNBEDIENUNG.

Längen ab Steckertrafo I EVG (12W): 4m Kabel, Empfänger für Fernbedienung (12V), 1m Kabel, Verteiler, je 2m Kabel zur Leuchte. Fernbedienung zum Ein-/Ausschalten, Dimmen, sowie Steuerung Farbtemperatur (warmweiß oder kaltweiß).

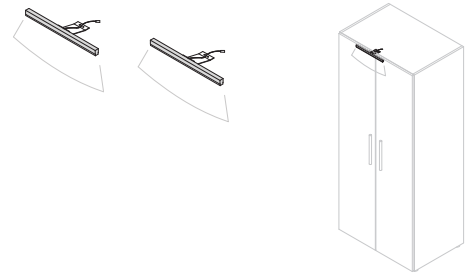

2er Set Oberbodenbeleuchtung inkl. Trafo I EVG  
je 50 x 15 x 4,2  
**KX04**  
188

## Sonderanfertigungen für Kleiderschränke - Machbarkeit und Mehrpreise

Breitenkürzung Mehrpreis pro Schrankelement siehe Tabelle unten	Höhenkürzung Mehrpreis pro Schrankelement siehe Tabelle unten	Tiefenkürzung Mehrpreis pro Schrankelement siehe Tabelle unten	Abschrägung seitlich oder Abschrägung hinten Fragen Sie bitte mittels einer Skizze bei uns an. Gerne unterbreiten wir Ihnen ein individuelles Angebot.	

		OHNE Schubkästen		MIT Schubkästen								
	Mehrpreis	1-türiges Element OHNE Schubkästen inkl. Böden etc.	2-türiges Element OHNE Schubkästen inkl. Böden etc.	1-türiges Element MIT Schubkästen inkl. Böden etc.	2-türiges Element MIT Schubkästen inkl. Böden etc.	Eckschrank inkl. Böden etc.	Tiefenausgleichselement offen	1-türiges Tiefenausgleichselement	Abschlussseite	Einlegeboden	Konstruktionsboden mit Kleiderstange	Innenschubkästen
Breitenkürzung	IN	180	191	248	264	auf Anfrage nach Skizze	nicht möglich	nicht möglich	nicht möglich	111	137	153 je Schub
Höhenkürzung	IN	153	168	Kürzung im Türbereich 153	Kürzung im Türbereich 168	186	153	153	in Mehrpr. Elemente enthalten	nicht möglich	nicht möglich	nicht möglich
Höhenkürzung Passend auf Höhe der Schrankklappbetten		Ohne Mehrpreis ( <u>nur</u> , wenn Schrankklappbett mit in Kommission bestellt wird)										
Tiefenkürzung	IN	153	168	nicht möglich	nicht möglich	auf Anfrage nach Skizze	153	153	in Mehrpr. Elemente enthalten	111	111	nicht möglich

Achtung: Tiefe immer mit Artikel-Außenmaß (ohne Griff) angeben, d.h. bei Artikeln mit Türen ist die Tür mit 19 mm zu berücksichtigen. Siehe dazu Abb. auf Seite 19.

### Höhenversprung

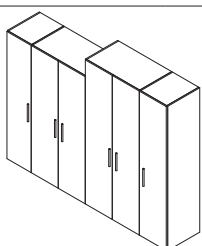

Ein Höhenversprung von 210 cm auf 236 cm Höhe oder umgekehrt ist innerhalb einer individuell geplanten Schrankkombination gegen Aufpreis möglich.  
Ausnahme: Direkt vor und hinter einem Eckschrank ist ein Höhenversprung NICHT möglich.  
Zwischen dem Höhenversprung und dem Eckschrank muss ein beliebiges „normales“ Schrankelement eingesetzt werden.  
Zur Vermeidung von Missverständnissen benötigen wir unbedingt eine Stellskizze.

Mehrpreis je 1 Höhenversprung IN 153

## Schränkkombinationen

In der Tabelle ist zu jeder Schränkkombination ein Grundriss abgebildet. Darin sind die verwendeten Schranktypen angegeben. Jedes Schrankelement (jeder Typ) innerhalb einer Schränkkombination beinhaltet serienmäßig folgende Anzahl Böden:

Höhe 210 cm: 1 Konstruktionsboden mit anhängender Kleiderstange

Höhe 236 cm: 1 Konstruktionsboden mit anhängender Kleiderstange und 1 Einlegeboden

Zusätzliche Ausstattungen wie Schubkästen, Einlegeböden, Spiegel, Leuchten u.s.w. bitte separat bestellen.

Lieferbare Ausführungen:

Korpus  
Türen











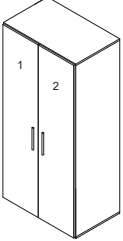





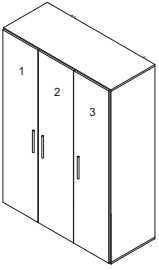







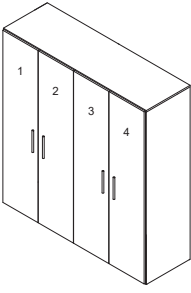





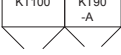
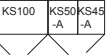

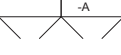
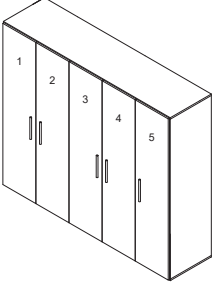

Dekor  
Dekor\*

oder **Lack gegen Mehrpreis je Tür**

PG1  
IN 154

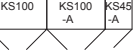
PG2  
IN 168

\* wenn Türen in verschiedenen Dekoren gewünscht sind, bitte einzeln angeben ohne Mehrpreis

	Breite in cm	Höhe 210 cm	Typen-Nr.	IN	Höhe 236 cm	Typen-Nr.	IN
 2-türig z	92	 <b>KSV092</b>	346	 <b>KTV092</b>	355		
	97	 <b>KSV097</b>	358	 <b>KTV097</b>	364		
	102	 <b>KSV102</b>	346	 <b>KTV102</b>	355		
 3-türig z	137	 <b>KSV137</b>	376	 <b>KTV137</b>	383		
	142	 <b>KSV142</b>	376	 <b>KTV142</b>	383		
	147	 <b>KSV147</b>	376	 <b>KTV147</b>	383		
	152	 <b>KSV152</b>	376	 <b>KTV152</b>	383		
 4-türig z	182	 <b>KSV182</b>	390	 <b>KTV182</b>	397		
	187	 <b>KSV187</b>	396	 <b>KTV187</b>	402		
	192	 <b>KSV192</b>	390	 <b>KTV192</b>	397		
	197	 <b>KSV197</b>	396	 <b>KTV197</b>	402		
	202	 <b>KSV202</b>	390	 <b>KTV202</b>	397		
 5-türig z	227	 <b>KSV227</b>	407	 <b>KTV227</b>	413		
	232	 <b>KSV232</b>	407	 <b>KTV232</b>	413		
	237	 <b>KSV237</b>	407	 <b>KTV237</b>	413		
	242	 <b>KSV242</b>	407	 <b>KTV242</b>	413		
	247	 <b>KSV247</b>	407	 <b>KTV247</b>	413		
	252	 <b>KSV252</b>	407	 <b>KTV252</b>	413		

# loop STOLLENSYSTEM

## Allgemeine Planungshinweise

Höhenraster der Regalfächer = 36 cm = 1 Ordnerhöhe (OH) = 1 DIN-A4-Ordner.

Stollenhöhen von 1 - 6 OH bestellbar.

Regalböden sind durch Lochreihe im Raster 32 mm anordenbar.

Stollen und Böden ergeben beidseitig offene Regalfächer. Einbauelemente in offene Regalfächer bestellbar: Türen, Schubkastensets, Regaleinsätze, Rückwände.

Alle Elemente des Stollensystems sind frei stellbar und somit als Raumteiler verwendbar (Ausnahmen sind direkt beim Artikel angegeben).

Stollen und deren Regalböden haben eine Plattenstärke von 28 mm.

## Sicherheitshinweis:

Jeder Stollen ist an der Wand zu befestigen (Winkel ist beige packt).

Wenn dies bei Raumteilern nicht möglich ist muss die Standsicherheit durch geeignete Maßnahmen sichergestellt werden. Zum Beispiel kann das Ende des Raumteilers an einer Wand oder einem anderen standfesten Möbel sicher befestigt werden oder raumhohe Stollen (Typen-Nr. W6-AD und W6-MD) können mit Deckenspannern verwendet werden.

## Stollen 34 cm tief

Außenstollen sind nur einseitig gebohrt - sie können sowohl links als auch rechts als Abschlussstollen verwendet werden.

Mittelstollen sind beidseitig gebohrt - die durchgehende Lochreihe (Bohrdurchmesser 3mm) ermöglicht die Montage von Böden oder Einbauten in 32 mm Abstand.

Die Stollen sind 28 mm stark und haben umlaufend eine ca. 2 mm starke Dickkante.

Alle Stollen haben an der Unterkante 2 Sockelstellfüße zum Ausgleich von Bodenunebenheiten (Höhenverstellung : +1 cm, -0 cm).

Lieferbare Ausführungen:

Korpus

Dekor

								<p>Stollen mit Deckenspanner Der Stollen (das Holzteil) ist ohne Beschläge 249 cm hoch. Die Deckenspanner stehen an der Oberkante 5 cm hervor. Die Sockelstellfüße an der Unterkante stehen 1 cm hervor. Gesamthöhe des Stollens ist 255 cm. Der Verstellweg der Deckenspanner beträgt +2,5 cm, -2,5 cm. Bitte genaue Raumhöhe angeben. Der Stollen wird dann inkl. Deckenspanner und Sockelfüßen auf dieses Maß gefertigt - ohne Mehrpreis. Gekürzt wird immer von oben. Beispiel: Raumhöhe ist 241 cm (lt. Bestellangabe). Wir fertigen den Stollen in 235 cm Höhe. Mit 5 cm Deckenspanner plus 1 cm Sockelfüßen ist er dann gesamt 241 cm hoch - wie bestellt. Durch den Verstellweg der Deckenspanner ist er montierbar in einer Raumhöhe von 238,5 cm bis 243,5 cm.</p>
Maße (BxHxT) cm	z 1 Ordnerhöhe 3 x 44 x 34	z 2 Ordnerhöhen 3 x 83 x 34	z 3 Ordnerhöhen 3 x 121 x 34	z 4 Ordnerhöhen 3 x 160 x 34	z 5 Ordnerhöhen 3 x 198 x 34	z 6 Ordnerhöhen 3 x 237 x 34	z 6 Ordnerhöhen 3 x 255 x 34	

## Außenstollen

einseitig gebohrt, links/rechts verwendbar

Typen-Nr. IN	W1-A 145	W2-A 150	W3-A 155	W4-A 160	W5-A 166	W6-A 177	W6-AD 197
-----------------	-------------	-------------	-------------	-------------	-------------	-------------	--------------

## Mittelstollen

beidseitig gebohrt

Typen-Nr. IN	W1-M 145	W2-M 150	W3-M 155	W4-M 160	W5-M 166	W6-M 177	W6-MD 197
-----------------	-------------	-------------	-------------	-------------	-------------	-------------	--------------

Bei Bestellung bitte angeben	Korpus	Korpus	Korpus	Korpus	Korpus	Korpus	Korpus Genauere Raumhöhe in cm
Sonderhöhe	-	45 - 82 cm	84 - 120 cm	122 - 159 cm	161 - 197 cm	199 - 236 cm	238 - 254 cm
Mehrpreis IN	-	123	123	123	123	123	ohne Mehrpreis

## Böden 34 cm tief

Alle Böden sind 28 mm stark und haben vorne und hinten eine ca. 2 mm starke Dickkante.

Falls zu einem Fachboden LED-Einbaustrahler gewünscht sind, bitte separat dazu bestellen.

Bei Böden mit LED-Strahlern raten wir vom Freistellen ab, da hier der Kabelaustritt sichtbar an der Hinterkante liegt.

Bei Sockelböden beträgt die Sockelhöhe 2 cm.

Kombination mit Einbauelementen: Fachböden in Tiefe 34 cm sind kombinierbar mit allen Einbauelementen Türen, Schubkastensets, Rückwände und Regaleinteilungen.

Lieferbare Ausführungen:

Korpus

Dekor

Bezeichnung	z Sockelboden	z Fachboden	z Sockelboden	z Fachboden	z Fachboden für Schreibplatz 90 x 3 x 50	z Sockelboden rund	z Fachboden rund
Maße (BxHxT) cm	45 x 5 x 34	45 x 3 x 34	90 x 5 x 34	90 x 3 x 34	90 x 3 x 50	34 x 5 x 34	34 x 3 x 34
Typen-Nr. IN	WB5-S 145	WB5 126	WB9-S 156	WB9 137	WB9-ST 174	WB2-S 161	WB2 144
Bei Bestellung bitte angeben	Korpus	Korpus	Korpus	Korpus	Korpus	Korpus	Korpus
Sonderbreite	20 - 44 cm	20 - 44 cm	46 - 89 cm	46 - 89 cm	-	-	-
Mehrpreis IN	115	115	115	115	-	-	-

Anwendung als Außenecke:

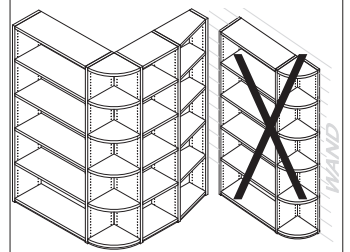

### Ecklösungen 34 cm tief

Optimale Raumaussnutzung, indem das Stollenregal um die Ecke geführt wird. Ecklösungen bestehen jeweils aus 1 Oberboden und dem passenden Stützstollen im Eck. Der Stützstollen hat an der Unterkante 2 Sockelstellfüße zum Ausgleich von Bodenunebenheiten - Höhenverstellung : +1 cm , -0 cm  
 Eckböden sind 28 mm stark und haben vorne und hinten eine ca. 2 mm starke Dickkante.  
 Die Stollen, die sich links und rechts anschließen, sowie Eck-Sockelböden und Eck-Fachböden müssen separat bestellt werden.  
 Nicht kombinierbar mit Einbauelementen (Türen, Schubkästen usw.). Falls zu einem Eck-Oberboden LED-Einbaustrahler gewünscht sind (KX2), bitte separat dazu bestellen.  
 Lieferbare Ausführungen:                      Korpus    Dekor

Maße (BxHxT) cm Bezeichnung Typen-Nr. IN Bei Bestellung bitte angeben		z 2 Ordnerhöhen 77 x 83 x 77	z 3 Ordnerhöhen 77 x 121 x 77	z 4 Ordnerhöhen 77 x 160 x 77	z 5 Ordnerhöhen 77 x 198 x 77	z 6 Ordnerhöhen 77 x 237 x 77
		Ecklösung Eck-Oberboden mit Stützstollen				
		<b>WECK-2</b> 182 <b>Korpus</b>	<b>WECK-3</b> 184 <b>Korpus</b>	<b>WECK-4</b> 187 <b>Korpus</b>	<b>WECK-5</b> 189 <b>Korpus</b>	<b>WECK-6</b> 192 <b>Korpus</b>

### Eckböden 34 cm tief

Lieferbare Ausführungen:                      Korpus    Dekor	
Bezeichnung Maße (BxHxT) cm Typen-Nr. IN Bei Bestellung bitte angeben	
	z Eck-Sockelboden (Sockelhöhe 2 cm) 77 x 5 x 77 <b>WBE-S</b> 182 <b>Korpus</b>
	Passendes LED-Einbaustrahlerset: KX2 z Eck-Fachboden 77 x 3 x 77 <b>WBE</b> 154 <b>Korpus</b>

### Stollen mit Tiefenausgleich (Tiefe 34 cm auf 21 cm) als Abschluss

#### Tiefenausgleichsregalböden

Die Böden ermöglichen den Übergang von 34 cm-Stollentiefe auf die 21 cm-Stollentiefe, um für die 34 cm-Stollentiefe ein Abschlußregal zu realisieren. Alle Böden sind 28mm stark und haben vorne und hinten eine ca. 2mm starke Dickkante.  
 Falls zu einem Fachboden LED-Einbaustrahler gewünscht sind, bitte separat dazu bestellen. Bei Böden mit LED-Strahlern raten wir vom Freistellen ab, da hier der Kabelaustritt sichtbar an der Hinterkante liegt.  
 Bei Sockelböden beträgt die Sockelhöhe 2 cm.  
 Diese Böden sind nur kombinierbar mit dem Einbauelement Rückwand WZ-R.

Lieferbare Ausführungen:                      Korpus    Dekor	
Bezeichnung Maße (BxHxT) cm Typen-Nr. IN Bei Bestellung bitte angeben	
	z Tiefenausgleichsregal - Sockelboden 45 x 5 x 34 <b>WB4S-L</b> 150 <b>Korpus</b>
	links z rechts 45 x 5 x 34 <b>WB4S-R</b> 150 <b>Korpus</b>
	z Tiefenausgleichsregal - Fachboden 45 x 3 x 34 <b>WB4-L</b> 135 <b>Korpus</b>
	links z rechts 45 x 3 x 34 <b>WB4-R</b> 135 <b>Korpus</b>

### Außenstollen 21 cm tief

Außenstollen sind nur einseitig gebohrt - sie können sowohl links als auch rechts als Abschlußstollen verwendet werden. Die durchgehende, einseitige Lochreihe (Bohrdurchmesser 3mm) ermöglicht die Montage von Böden in 32 mm Abstand. Die Stollen sind 28 mm stark und haben umlaufend eine ca. 2 mm starke Dickkante. Alle Stollen haben an der Unterkante 2 Sockelstellfüße zum Ausgleich von Bodenunebenheiten (Höhenverstellung : +1 cm, -0 cm). Siehe Allgemeine Planungshinweise auf S. 42.  
 Lieferbare Ausführungen:                      Korpus    Dekor

Maße (BxHxT) cm z 2 Ordnerhöhen 3 x 83 x 21	z 3 Ordnerhöhen 3 x 121 x 21	z 4 Ordnerhöhen 3 x 160 x 21	z 5 Ordnerhöhen 3 x 198 x 21	z 6 Ordnerhöhen 3 x 237 x 21	z 6 Ordnerhöhen 3 x 255 x 21	Stollen mit Deckenspanner Der Stollen (das Holzteil) ist ohne Beschläge 249 cm hoch. Die Deckenspanner stehen an der Oberkante 5 cm hervor. Die Sockelstellfüße an der Unterkante stehen 1 cm hervor. Gesamthöhe des Stollens ist 255 cm. Der Verstellweg der Deckenspanner beträgt +2,5 cm , -2,5 cm.  Bitte genaue Raumhöhe angeben. Der Stollen wird dann inkl. Deckenspanner und Sockelfüßen auf dieses Maß gefertigt - ohne Mehrpreis. Gekürzt wird immer von oben.  Beispiel: Raumhöhe ist 241 cm (lt. Bestellangabe). Wir fertigen den Stollen in 235 cm Höhe. Mit 5 cm Deckenspanner plus 1 cm Sockelfüßen ist er dann gesamt 241cm hoch – wie bestellt. Durch den Verstellweg der Deckenspanner ist er montierbar in einer Raumhöhe von 238,5 cm bis 243,5 cm.
<b>Außenstollen</b> einseitig gebohrt, links/rechts verwendbar Typen-Nr. IN Bei Bestellung bitte angeben	<b>WT2-A</b> 150 <b>Korpus</b>	<b>WT3-A</b> 155 <b>Korpus</b>	<b>WT4-A</b> 160 <b>Korpus</b>	<b>WT5-A</b> 166 <b>Korpus</b>	<b>WT6-A</b> 177 <b>Korpus</b>	
Sonderhöhe	45 - 82 cm	84 - 120 cm	122 - 159 cm	161 - 197 cm	199 - 236 cm	238 - 254 cm
Mehrpreis IN	123	123	123	123	123	ohne Mehrpreis



### Einbauelemente für Stollentiefe 34 cm

Bei höhengekürzten Wänden können Einbauelemente nicht an oberster Stelle eingebaut werden. Die Einbauelemente selbst können nicht höhengekürzt werden. Einbauelemente (Türen und Schubkastenset) benötigen eine zusätzlich bestellbare Rückwand, wenn der Stollen frei gestellt wird. Einbauelemente sind ausschließlich für gerade Fachböden in 45cm bzw. 90cm Breite. Dabei ist noch die Tiefe / Art der Böden zu berücksichtigen:

Bodentiefe 34cm: kombinierbar mit allen Einbauelementen  
 Tiefenausgleichsböden: kombinierbar nur mit Rückwand WZ-R, NICHT mit Türen, Schubkasten-Set und Einteilung mit Rückwand.

Unter und über jedem Einbauelement muss ein Fachboden montiert sein - die lichte Höhe zwischen den beiden Böden muss 35,6 cm betragen (entspricht 1 Ordnerhöhe bzw. einem Abstand in der Lochreihe von 12 Löchern)

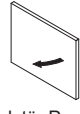
Lieferbare Ausführungen:	Türen	Dekor*	oder	<b>Lack gegen Mehrpreis je Tür</b>	PG1	PG2
	Schubkästen	Dekor*	oder	<b>Lack gegen Mehrpreis je Schubkasten</b>	IN 127	IN 133
	Regaleinteilung	Dekor	oder	<b>Lack gegen Mehrpreis</b>	IN 121	IN 124
	Rückwand	Dekor	oder	<b>Lack gegen Mehrpreis</b>	IN 128	IN 134
	* wenn Türen oder Schubkästen in verschiedenen Dekoren gewünscht sind, bitte einzeln angeben				IN 127	IN 133
					ohne Mehrpreis	

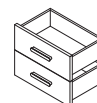
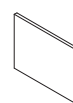
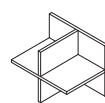
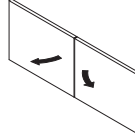
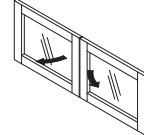
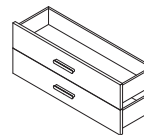
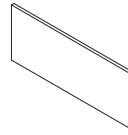
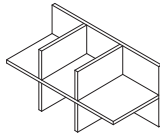

Einbauelemente für 45cm breite Fächer	 (L oder R montierbar)	 (L oder R montierbar)			
Bezeichnung Maße (BxHxT) cm Typen-Nr. IN	Holztür Push-to-Open 45 x 36 x 2 <b>WZ-TP</b> 138	Glasrahmentür Push-to-Open 45 x 36 x 2 <b>WZ-GP</b> 186	Schubkasten-Set 45 x 36 x 30 <b>WZ-S</b> 193	Rückwand 45 x 36 x 2 <b>WZ-R</b> 126	Einteilung mit Rückwand 45 x 36 x 32 <b>WZ-E</b> 168
Bei Bestellung bitte angeben	Tür	Tür	Schubkästen Griff	Rückwand	Regaleinteilung Rückwand
Einbauelemente für 90cm breite Fächer					
Bezeichnung Maße (BxHxT) cm Typen-Nr. IN	2 Holztüren Push-to-Open 90 x 36 x 2 <b>WZ-T9P</b> 166	2 Glasrahmentüren Push-to-Open 90 x 36 x 2 <b>WZ-G9P</b> 236	Schubkasten-Set 90 x 36 x 30 <b>WZ-S9</b> 203	Rückwand 90 x 36 x 2 <b>WZ-R9</b> 137	Einteilung mit Rückwand 90 x 36 x 32 <b>WZ-E9</b> 188
Bei Bestellung bitte angeben	Türen	Türen	Schubkästen Griff	Rückwand	Regaleinteilung Rückwand

### Einbauelemente für Stollentiefe 34 cm

Bei Bestellung berücksichtigen, dass diese Elemente andere Böden (passend sind WBZ5 bzw. WBZ9) benötigen. Vorhandene Böden können nicht verwendet werden. Nicht kombinierbar mit Tiefenausgleichsstollen. Türen sind mit Push-to-Open Funktion.

Lieferbare Ausführungen:	Korpus Türen	Dekor Dekor	ode oder oder oder	<b>Lack gegen Mehrpreis je Tür</b>	<b>WZ2-X</b>	PG1	PG2
				<b>Lack gegen Mehrpreis je Tür</b>	<b>WZ3-X</b>	IN 133	IN 141
				<b>Lack gegen Mehrpreis je Tür</b>	<b>WZ4-X</b>	IN 139	IN 149
				<b>Lack gegen Mehrpreis je Tür</b>	<b>WZ5-X</b>	IN 145	IN 157
						IN 150	IN 164
						ohne Mehrpreis	

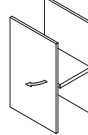
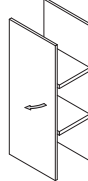
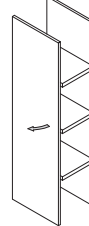
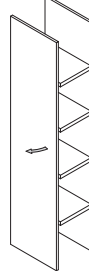
\* wenn Türen in verschiedenen Dekoren gewünscht sind, bitte einzeln angeben

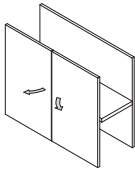
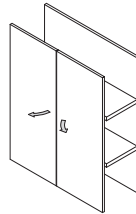
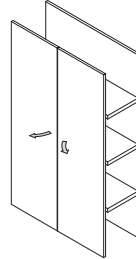
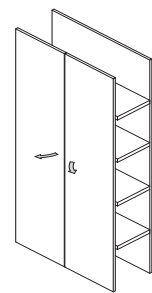
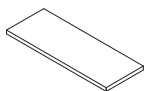
1-türige Einbauelemente für 45cm breite Fächer	 (L oder R montierbar)	 (L oder R montierbar)	 (L oder R montierbar)	 (L oder R montierbar)	
Bezeichnung Maße (BxHxT) cm Typen-Nr. IN	1 Holztür 1 Einlegeboden 1 Rückwand 45 x 74 x 34 <b>WZ2-T</b> 175	1 Holztür 2 Einlegeböden 1 Rückwand 45 x 112 x 34 <b>WZ3-T</b> 185	1 Holztür 3 Einlegeböden 1 Rückwand 45 x 151 x 34 <b>WZ4-T</b> 196	1 Holztür 4 Einlegeböden 1 Rückwand 45 x 189 x 34 <b>WZ5-T</b> 212	Fachboden für Fächer hinter Drehtüren 45 x 3 x 30 <b>WBZ5</b> 126
Bei Bestellung bitte angeben	Korpus Tür	Korpus Tür	Korpus Tür	Korpus Tür	Korpus
2-türige Einbauelemente für 90cm breite Fächer					
Bezeichnung Maße (BxHxT) cm Typen-Nr. IN	2 Holztüren 1 Einlegeboden 1 Rückwand 90 x 74 x 34 <b>WZ2-T9</b> 208	2 Holztüren 2 Einlegeböden 1 Rückwand 90 x 112 x 34 <b>WZ3-T9</b> 233	2 Holztüren 3 Einlegeböden 1 Rückwand 90 x 151 x 34 <b>WZ4-T9</b> 258	2 Holztüren 4 Einlegeböden 1 Rückwand 90 x 189 x 34 <b>WZ5-T9</b> 287	Fachboden für Fächer hinter Drehtüren 90 x 3 x 30 <b>WBZ9</b> 137
Bei Bestellung bitte angeben	Korpus Türen	Korpus Türen	Korpus Türen	Korpus Türen	Korpus
Sonderhöhe	Die Einbauelemente können nicht gekürzt werden. Bei höhengekürzten Stollen können Einbauelemente nicht an oberster Stelle eingebaut werden.				

## Beleuchtung und -Zubehör

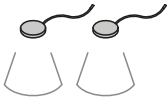
LED-Einbaustrahler		Trafo   EVG 230V 20W
<p>LED-Einbaustrahler werden werkseitig montiert und sind bestellbar für Fachböden. Bei Eckböden ist das 2er-Set erforderlich. Je Strahler 1,5 Watt, 2,5 m Kabel Trafo bitte separat bestellen.</p>		<p>Längen ab Stecker:</p> <ul style="list-style-type: none"> <li>1m Kabel (230V)</li> <li>Fußtretschalter</li> <li>3m Kabel (230V)</li> <li>Eurostecker flach</li> <li>2m Kabel (230V)</li> <li>Trafo 20W</li> <li>0,2m Kabel (12V)</li> <li>6-fach Verteiler</li> </ul> <p>1 Trafo versorgt maximal 13 LED-Einbaustrahler.</p>
<p>a</p> 	<p>a</p>  <p>(2er Set nicht auf versch. Artikel verteilbar)</p>	
<p>Bezeichnung 1 LED-Einbaustrahler Maße (BxHxT) cm 6 x 1 x 6 Typen-Nr. <b>KX1</b> IN 146</p>	<p>2 LED-Einbaustrahler 6 x 1 x 6 <b>KX2</b> 174</p>	<p>z</p> <p>Trafo   EVG für LED-Strahler 230 V - 20 W <b>K-TRAFO</b> 150</p>

## Stollen mit Höhenversprung OHNE durchgehende Lochreihe

Der Mittelstollen wird auf der einen Seite mit einer durchgehenden Lochreihe gebohrt und auf der anderen Seite mit einer gekürzten Lochreihe.  
Die Lochreihe wird immer von oben gekürzt.  
Es ist immer eine Stellskizze erforderlich.  
Der Höhenversprung kann nach links oder rechts genutzt werden.  
Der Mehrpreis ist für alle Stollenhöhen und -tiefen ist preisgleich, ebenso für die Kürzung.

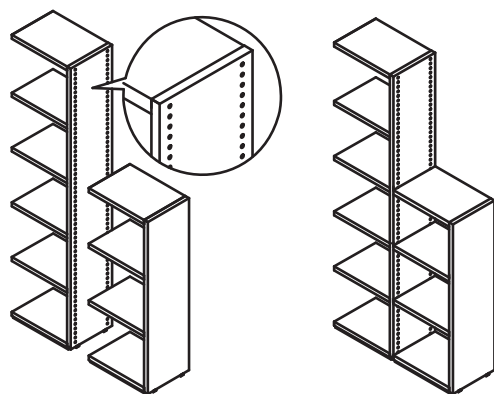
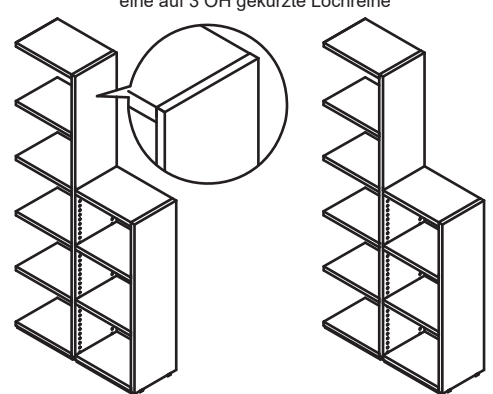
Höhenversprung mit durchgehender Lochreihe (Standard)	Höhenversprung mit GEKÜRZTER Lochreihe (gegen Mehrpreis)
<p>Der Mittelstollen ist 5 OH hoch und hat auf beiden Seiten eine durchgehende 5 OH hohe Lochreihe</p> 	<p>Der Mittelstollen ist 5 OH hoch und hat auf der Seite, an der das niedrige (3 OH hohe) Stollenregal angebaut wird, eine auf 3 OH gekürzte Lochreihe</p> 
<p>Beispiel: Wenn bei einer Planung Stollen mit unterschiedlichen Höhen aneinandergereiht werden, so sind oftmals die sichtbaren aber nicht benötigten Bohrungen der Lochreihe unerwünscht.</p> <p>Das Beispiel rechts zeigt einen Höhenversprung von 5 OH auf 3 OH</p>	

### Bestellhinweis:

Beim betroffenen Mittelstollen die Anzahl OH angeben, die auf der „niedrigen“ Seite gebohrt werden sollen (NICHT um wie viele OH die Lochreihe gekürzt werden soll).

Beispiel zu Abb. oben:

Mittelstollen W5-M soll auf der „niedrigen“ Seite mit nur 3 OH statt 5 OH gebohrt werden > Bestellangabe: 1 x Mittelstollen W5-M mit Sonderbohrung 3 OH

Mehrpreis pro 1 Mittelstollen mit Sonderbohrung IN 144

## Stollen-Kombinationen

### Allgemeine Planungshinweise

Jede Stollen-Kombination enthält die Anzahl der abgebildeten Böden, wobei jeweils der unterste ein Sockelboden ist. Es muss immer von links nach rechts geplant werden.

Die Summe der einzelnen Planbreiten ergibt dann die Gesamtbreite der individuellen Konfiguration.

Jedes Planungselement gibt es als Grundelement und als Anbauelement.

Die Planung muss immer links mit einem Grundelement beginnen, an welches dann nach rechts mit Anbauelementen beliebig weitergebaut wird.





Abgeschlossen werden muss jede Planung mit einem Abschlussstollen.

Zusätzliche Einbauelemente wie Türen, Schubkastenset, Rückwände und Regaleinteilungen oder LED-Einbaustrahler bitte separat bestellen.

Lieferbare Ausführungen:

Korpus

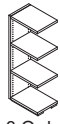
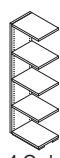
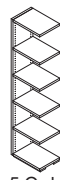
Dekor

Tiefe 34 cm Breite 48 cm						
	z	z	z	z	z	z
Maße (BxHxT) cm	48 x 44 x 34	48 x 83 x 34	48 x 121 x 34	48 x 160 x 34	48 x 198 x 34	48 x 237 x 34

### Grundelement

Stollen ist einseitig gebohrt

Typen-Nr.	W1-48A	W2-48A	W3-48A	W4-48A	W5-48A	W6-48A
-----------	--------	--------	--------	--------	--------	--------

### Anbauelement





Stollen ist beidseitig gebohrt

Typen-Nr.	W1-48M	W2-48M	W3-48M	W4-48M	W5-48M	W6-48M
-----------	--------	--------	--------	--------	--------	--------

IN	185	196	209	224	237	257
----	-----	-----	-----	-----	-----	-----

### Bei Bestellung bitte angeben

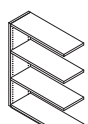
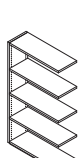
Korpus	Korpus	Korpus	Korpus	Korpus	Korpus	Korpus
--------	--------	--------	--------	--------	--------	--------

Tiefe 34 cm Breite 93 cm						
	z	z	z	z	z	z
Maße (BxHxT) cm	93 x 44 x 34	93 x 83 x 34	93 x 121 x 34	93 x 160 x 34	93 x 198 x 34	93 x 237 x 34

### Grundelement

Stollen ist einseitig gebohrt

Typen-Nr.	W1-93A	W2-93A	W3-93A	W4-93A	W5-93A	W6-93A
-----------	--------	--------	--------	--------	--------	--------

### Anbauelement





Stollen ist beidseitig gebohrt

Typen-Nr.	W1-93M	W2-93M	W3-93M	W4-93M	W5-93M	W6-93M
-----------	--------	--------	--------	--------	--------	--------

IN	196	217	238	261	282	305
----	-----	-----	-----	-----	-----	-----

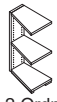
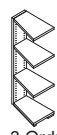
### Bei Bestellung bitte angeben

Korpus	Korpus	Korpus	Korpus	Korpus	Korpus	Korpus
--------	--------	--------	--------	--------	--------	--------

Linke Tiefenausgleichselemente 21 cm auf 34 cm Breite 48 cm						
	z	z	z	z	z	z
Maße (BxHxT) cm	48 x 44 x 34	48 x 83 x 34	48 x 121 x 34	48 x 160 x 34	48 x 198 x 34	48 x 237 x 34

### Grundelement

Stollen ist einseitig gebohrt

Typen-Nr.	WL1-48A	WL2-48A	WL3-48A	WL4-48A	WL5-48A	WL6-48A
-----------	---------	---------	---------	---------	---------	---------

### Anbauelement





Stollen ist beidseitig gebohrt

Typen-Nr.	WL1-48M	WL2-48M	WL3-48M	WL4-48M	WL5-48M	WL6-48M
-----------	---------	---------	---------	---------	---------	---------

IN	192	211	232	250	270	294
----	-----	-----	-----	-----	-----	-----

### Bei Bestellung bitte angeben

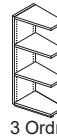
Korpus	Korpus	Korpus	Korpus	Korpus	Korpus	Korpus
--------	--------	--------	--------	--------	--------	--------

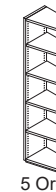
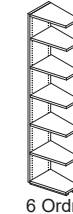
Rechte Tiefenausgleichselemente 34 cm auf 21 cm Breite 48 cm						
	z	z	z	z	z	z
Maße (BxHxT) cm	48 x 44 x 34	48 x 83 x 34	48 x 121 x 34	48 x 160 x 34	48 x 198 x 34	48 x 237 x 34

### Grundelement

Stollen ist einseitig gebohrt

Typen-Nr.	WR1-48A	WR2-48A	WR3-48A	WR4-48A	WR5-48A	WR6-48A
-----------	---------	---------	---------	---------	---------	---------

### Anbauelement











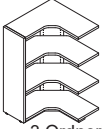
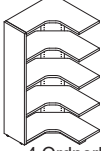
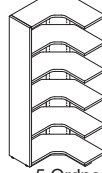
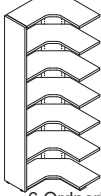

Stollen ist beidseitig gebohrt

Typen-Nr.	WR1-48M	WR2-48M	WR3-48M	WR4-48M	WR5-48M	WR6-48M
-----------	---------	---------	---------	---------	---------	---------

IN	192	211	232	250	270	294
----	-----	-----	-----	-----	-----	-----

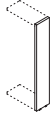
### Bei Bestellung bitte angeben

Korpus	Korpus	Korpus	Korpus	Korpus	Korpus	Korpus
--------	--------	--------	--------	--------	--------	--------

Eck-Elemente für Tiefe 34 cm							
Maße (BxHxT) cm		z 2 Ordnerhöhen 80 x 83 x 77	z 3 Ordnerhöhen 80 x 121 x 77	z 4 Ordnerhöhen 80 x 160 x 77	z 5 Ordnerhöhen 80 x 198 x 77	z 6 Ordnerhöhen 80 x 237 x 77	
<b>Grundelement</b>	Stollen ist einseitig gebohrt						
<b>Typen-Nr.</b>		<b>WE2-48A</b>	<b>WE3-48A</b>	<b>WE4-48A</b>	<b>WE5-48A</b>	<b>WE6-48A</b>	
<b>Anbauelement</b>	Stollen ist beidseitig gebohrt						
<b>Typen-Nr.</b>		<b>WE2-48M</b>	<b>WE3-48M</b>	<b>WE4-48M</b>	<b>WE5-48M</b>	<b>WE6-48M</b>	
IN		263	292	317	340	355	
<b>Bei Bestellung bitte angeben</b>		<b>Korpus</b>	<b>Korpus</b>	<b>Korpus</b>	<b>Korpus</b>	<b>Korpus</b>	
Abschlussstollen							
Tiefe 34 cm		z 1 Ordnerhöhe	z 2 Ordnerhöhen	z 3 Ordnerhöhen	z 4 Ordnerhöhen	z 5 Ordnerhöhen	z 6 Ordnerhöhen
Maße (BxHxT) cm		3 x 44 x 34	3 x 83 x 34	3 x 121 x 34	3 x 160 x 34	3 x 198 x 34	3 x 237 x 34
<b>Abschlussstollen</b>	Stollen ist einseitig gebohrt						
<b>Typen-Nr.</b>	<b>W1-A</b>	<b>W2-A</b>	<b>W3-A</b>	<b>W4-A</b>	<b>W5-A</b>	<b>W6-A</b>	
IN	145	150	155	160	166	177	
<b>Bei Bestellung bitte angeben</b>	<b>Korpus</b>	<b>Korpus</b>	<b>Korpus</b>	<b>Korpus</b>	<b>Korpus</b>	<b>Korpus</b>	
Abschlussstollen							
Tiefe 21 cm		z 1 Ordnerhöhe	z 2 Ordnerhöhen	z 3 Ordnerhöhen	z 4 Ordnerhöhen	z 5 Ordnerhöhen	z 6 Ordnerhöhen
Maße (BxHxT) cm		3 x 44 x 21	3 x 83 x 21	3 x 121 x 21	3 x 160 x 21	3 x 198 x 21	3 x 237 x 21
<b>Abschlussstollen</b>	Stollen ist einseitig gebohrt						
<b>Typen-Nr.</b>	<b>WT1-A</b>	<b>WT2-A</b>	<b>WT3-A</b>	<b>WT4-A</b>	<b>WT5-A</b>	<b>WT6-A</b>	
IN	145	150	155	160	166	177	
<b>Bei Bestellung bitte angeben</b>	<b>Korpus</b>	<b>Korpus</b>	<b>Korpus</b>	<b>Korpus</b>	<b>Korpus</b>	<b>Korpus</b>	