

Möbel LETZ

Finden und Wohlfühlen



Typenplan

Cushion 5415 von Tom Tailor - Eckgarnitur links woven-grey

Wichtiger Hinweis für Sie

Etwaige Hinweise des Herstellers in dieser Produktinformation, die sich auf die Gewährleistung beziehen, haben für Sie keinerlei Bindungswirkung und können von Ihnen ignoriert werden. Ihre gesetzlichen Gewährleistungsrechte als Verbraucher uns gegenüber, als Ihrem Verkäufer, werden dadurch in keiner Weise berührt oder eingeschränkt. Sie können sich wegen aller Mängel jederzeit an uns wenden. Darüber hinaus gehende Herstellergarantien bleiben natürlich unberührt. Dieser Artikel wird hergestellt von

Möbel Letz GmbH
Am Gewerbepark 11
06895 Zahna-Elster

Tel.: 035383 - 6018 50

Fax.: 035383 - 6018 17



TOM TAILOR

EST. 1962

Sitzgruppe CUSHION (5415)

Alle angegebenen Maße sind Zirkumaße!



Aufpreisartikel sind rot gekennzeichnet!

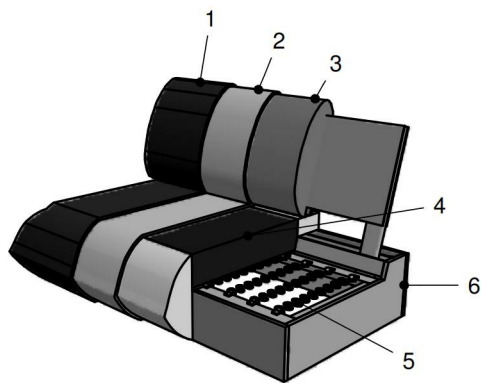

- 1: Bezug: Stoff
- 2: Feinpolsterung: weiche Polstervliesmatte unter dem Bezug
- 3: Lehne: hochwertiger Polyätherschaum
- 4: Sitz: Sitzqualitäten (siehe oben)
- 5: Unterfederung: Stahlwellenfedern (NOSAG)
- 6: Untergestell

Sitzqualitäten:



Kaltschaum
SOFT

Aufpreis



Kaltschaum
MITTELFEST

Aufpreis



Kaltschaum
FEST



Bei Bestellung bitte angeben:

- Modellname (Modellnummer)
- Bestellnummer
- Bezug (Achtung: bei Kombi genaue Angaben)
- Sitzpolsterung (nur bei Kaltschaum MITTELFEST RG 40 oder Kaltschaum FEST RG 50)

FüÙe 3 cm ohne Aufpreis



Nr. 14
Gleiter

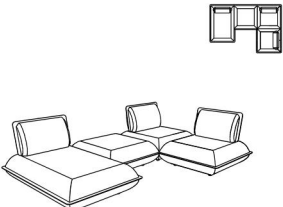
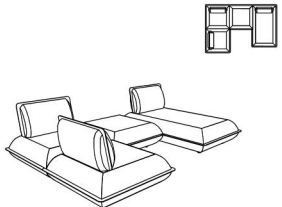
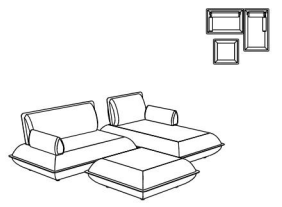

Sitzgruppe CUSHION (5415)

**Alle angegebenen Maße sind Zirkumaße!
Alle angeführten Skizzen dienen lediglich als Symbolskizzen!**

<p>Gesamthöhe: 78 cm Sitzhöhe: 38 cm Sitztiefe: 65 cm</p> <p>*Bestellnummer in () für spiegelbildliche Variante</p> <p>Bestellnummer </p>	<p>Sitzgruppe bestehend aus:</p>  <p>840-69, 59-69, 100-69, 100-69 (100-69, 100-69, 59-69, 840-69)*</p>	<p>Sitzgruppe bestehend aus:</p>  <p>100-69, 100-69, 59-69, 860-69 (860-69, 59-69, 100-69, 100-69)*</p>	<p>Sitzgruppe bestehend aus:</p>  <p>10, 200-120, 860-69, 20, 59-69 (10, 860-69, 200-120, 20, 59-69)*</p>
<p>Maß: Tiefe:</p>	<p>288 192</p>	<p>288 192</p>	<p>243 168</p>
<p>TBO (Gr. 5) u. a. Stoffgr. 5 Stoffgr. 8 Stoffgr. 12 Stoffgr. 13 Stoffgr. 16</p> <p>Aufpreis für KS Mittelfest</p> <p>Aufpreis für KS Fest</p>			

Sitzgruppe CUSHION (5415)

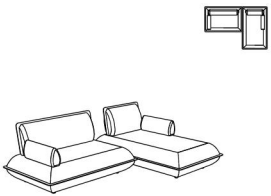
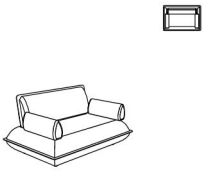
Alle angegebenen Maße sind Zirkumaße!
 Alle angeführten Skizzen dienen lediglich als Symbolskizzen!

<p>Gesamthöhe: 78 cm Sitzhöhe: 38 cm Sitztiefe: 65 cm</p> <p>*Bestellnummer in () für spiegelbildliche Variante</p> <p>Bestellnummer </p>	<p>Sitzgruppe bestehend aus:</p>  <p>10, 200-120, 860-69, 20 (10, 860-69, 200-120, 20)*</p>	<p>Sitzgruppe bestehend aus:</p>  <p>10, 200-120, 20</p>	<p>Bank 2-sitzig ohne Armteil</p>  <p>200-120</p>
<p>Maß: Tiefe:</p>	<p>243 168</p>	<p>147 96</p>	<p>147 96</p>
<p>TBO (Gr. 5) u. a. Stoffgr. 5 Stoffgr. 8 Stoffgr. 12 Stoffgr. 13 Stoffgr. 16</p> <p>Aufpreis für KS Mittelfest</p> <p>Aufpreis für KS Fest</p>			

Sitzgruppe CUSHION (5415)

**Alle angegebenen Maße sind Zirkumaße!
Alle angeführten Skizzen dienen lediglich als Symbolskizzen!**

Gesamthöhe: 78 cm
Sitzhöhe: 38 cm
Sitztiefe: 65 cm

Element
ohne Armteil,
mit 1 Verbindungsteil

Eckelement
mit 1 Verbindungsteil

Chaiselongue
ohne Armteil,
mit 1 Verbindungsteil



100-69



505



860-69

*Bestellnummer in () für
spiegelbildliche Variante

Bestellnummer →

Maß:
Tiefe:

96
96

96
96

96
168





TBO (Gr. 5) u. a. Stoffgr. 5
Stoffgr. 8
Stoffgr. 12
Stoffgr. 13
Stoffgr. 16

Aufpreis für KS Mittelfest

Aufpreis für KS Fest



Sitzgruppe CUSHION (5415)

Alle angegebenen Maße sind Zirkumaße!
 Alle angeführten Skizzen dienen lediglich als Symbolskizzen!

<p>Gesamthöhe: 78 cm Sitzhöhe: 38 cm Sitztiefe: 65 cm</p> <p>*Bestellnummer in () für spiegelbildliche Variante</p> <p>Bestellnummer </p>	<p>Chaiselongue ohne Armteil, mit 1 Verbindungsteil</p>  <p>840-69</p>	<p>Hocker mit 1 Verbindungsteil</p>  <p>59-69</p>	<p>1 Steckarmteil</p>  <p>20 re (10 li)*</p>
<p>Maß: Tiefe:</p>	<p>96 148</p>	<p>96 96</p>	<p>20 -</p>
<p>TBO (Gr. 5) u. a. Stoffgr. 5 Stoffgr. 8 Stoffgr. 12 Stoffgr. 13 Stoffgr. 16</p>			
<p>Aufpreis für KS Mittelfest</p>			
<p>Aufpreis für KS Fest</p>			

Sitzgruppe CUSHION (5415)

Alle angegebenen Maße sind Zirkumaße!
 Alle angeführten Skizzen dienen lediglich als Symbolskizzen!

<p>Gesamthöhe: 78 cm Sitzhöhe: 38 cm Sitztiefe: 65 cm</p> <p>*Bestellnummer in () für spiegelbildliche Variante</p> <p>Bestellnummer </p>	<p>1 Soft-Nahtkissen</p> <p></p> <p>45x45</p>	<p>1 Soft-Nahtkissen</p> <p></p> <p>50x50</p>	
<p>Maß: Tiefe:</p>	<p>45x45</p>	<p>50x50</p>	
<p>TBO (Gr. 5) u. a. Stoffgr. 5 Stoffgr. 8 Stoffgr. 12 Stoffgr. 13 Stoffgr. 16</p>			
<p>Aufpreis für KS Mittelfest</p>			
<p>Aufpreis für KS Fest</p>			