

Möbel LETZ

Finden und Wohlfühlen



Typenplan

Misano von Gwinner - Wandboard WI162G fango/ Balkeneiche terra

Wichtiger Hinweis für Sie

Etwaige Hinweise des Herstellers in dieser Produktinformation, die sich auf die Gewährleistung beziehen, haben für Sie keinerlei Bindungswirkung und können von Ihnen ignoriert werden. Ihre gesetzlichen Gewährleistungsrechte als Verbraucher uns gegenüber, als Ihrem Verkäufer, werden dadurch in keiner Weise berührt oder eingeschränkt. Sie können sich wegen aller Mängel jederzeit an uns wenden. Darüber hinaus gehende Herstellergarantien bleiben natürlich unberührt. Dieser Artikel wird hergestellt von Radon Vertriebsgesellschaft mbH, Zum See 7, 14542 Werder (Havel), Deutschland, info@radonmoebel.de

Möbel Letz GmbH
Am Gewerbepark 11
06895 Zahna-Elster

Tel.: 035383 - 6018 50

Fax.: 035383 - 6018 17

MISANO

SPÜRBAR NATÜRLICHES DESIGN

WINNER[®]

MADE IN THE BLACK FOREST



Typenplan

MISANO

AUSFÜHRUNGEN

AKZENTBEREICHE

Wildeiche massiv gebürstet natur geölt

Balkeneiche Struktur terra furniert

LACK SEIDENMATT

Lack weiß

Lack fango

Lack anthrazit

Die lieferbaren Farbtöne sind modellspezifisch und entsprechen keiner Normung. Die Farbmuster geben diese Töne annähernd wieder und dienen zur Orientierung.

PLANUNGSHINWEISE:

Zu den Akzentbereichen gehören markierte Frontteile, Wandpaneele und Vitrinenrückwände. Fußgestelle sind in der Korpusfarbe lackiert, Kabelklappen und Paneelrahmen immer in Anthrazit.

Alle Schubkästen und Türen dieses Modells sind mit Push-Beschlägen ausgerüstet und werden daher standardmäßig ohne Griffe geliefert. Auf Wunsch sind Griffplättchen ohne Mehrpreis bestellbar, falls gewünscht bitte deutlich auf Ihrer Bestellung vermerken. Die Griffplättchen müssen werkseitig montiert werden!



GWINNER[®]



MADE IN THE **BLACK FOREST**

INHALT

2	Ausführungen
4	Unser Versprechen
5	Planungs- und Bestellhinweise
6-7	Produktinformationen
8-13	Kombinationen
14-20	Planungssystem Einzeltypen
21	Couchtischempfehlungen, Esstisch-, Stuhl- und Bankempfehlungen
22-23	Zubehör (Beleuchtungen, Einlegeböden etc.)



PERFEKTION MIT LEIDENSCHAFT

Die Herstellung von hochwertigen Möbelstücken ist für uns eine Herzensangelegenheit und das schon seit fast 100 Jahren. Neben den fachlichen Qualifikationen und speziellem Know-how haben unsere Mitarbeiter einen ganz besonderen Sinn für den Werkstoff Holz und das Möbelstück, welches daraus gefertigt wird.



BESONDERS NACHHALTIG: FURNIERHOLZ

Für die Herstellung unserer Möbel verwenden wir aus ökologischen Aspekten fast ausschließlich edelstes Furnierholz. Furnier ist als echtes Holz ein Qualitätsprodukt besonderer Güte: Ein dicker Holzstamm wird für die Furnierherstellung dünn geschnitten und es entstehen viele Quadratmeter Echtholzoberfläche. Somit ist Furnier das dünnste und ökologischste Massivholz der Welt.



KLIMAPAKT

Wir Wohndesign gehört dem Klimapakt für die Möbelindustrie an. Angesichts des weltweit schnell voranschreitenden Klimawandels sowie den damit verbundenen massiven Auswirkungen auf Mensch und Natur bekennen wir uns mit der Deutschen Gütegemeinschaft Möbel dem 1,5-Grad-Ziel der UN an und tragen als Zeichen unseres Verantwortungsbewusstseins gegenüber dem Klimawandel das DGM-Klimalabel.



NACHHALTIGE FORSTWIRTSCHAFT

Das von uns eingesetzte Holz stammt ausschließlich aus nachhaltig bewirtschafteten Forstbeständen und garantiert den zukünftigen Erhalt der wertvollen Ressource.



WIR MINIMIEREN UNSEREN CO2- FUSSABDRUCK

Wir decken nahezu unseren gesamten Energiebedarf für unsere Produktion und das Verwaltungsgebäude durch das Verheizen unserer anfallenden Holzreste ab. Dadurch sparen wir jährlich rund 750 Tonnen CO₂ ein. Des Weiteren verwenden wir Ökostrom, gewonnen aus erneuerbaren Energien.



5 JAHRE GARANTIE

Entsprechend unserer hohen Qualitätsansprüche gewähren wir unseren Kunden ein 5 Jahre Garantieversprechen auf sämtliche Wir Produkte.



MADE IN GERMANY

Mit dem höchsten Anspruch an technische Perfektion und handwerkliches Können werden unsere Produkte vollständig in Deutschland entwickelt und produziert.

PLANUNGS- UND BESTELLHINWEISE

QUALITÄTSMERKMALE

- » Die Korpusse und Fronten sind außen und innen seidenmatt lackiert.
- » Die Akzentbereiche sind in Wildeiche massiv gebürstet Natur geölt oder Balkeneiche Struktur terra furniert.
- » Die Fußgestelle sind in Buche massiv, passend zum Korpus, seidenmatt lackiert.
- » Die Schubkästen laufen auf Quadro-Vollauszügen mit Push-Funktion.
- » Die eingesetzten Ganzmetall-Klippbänder sind 3-fach verstellbar und serienmäßig mit Dämpfung ausgestattet. Die Öffnung erfolgt per Push-Funktion.

Bitte beachten Sie, dass es sich bei den eingesetzten Akzenthölzern um ein echtes Naturprodukt handelt, bei dem Farb- und Strukturunterschiede, Äste und dunklere Wuchsmerkmale nicht auszuschließen sind und daher auch keine Beanstandungen darstellen. Trotz größter Sorgfalt bei der Verarbeitung durch unsere Fachleute lassen sich Abweichungen zu Prospektabbildungen oder Musterwänden nicht ausschließen. Bei Balkeneiche werden ganz bewusst Hölzer mit Rissen und Astlöchern ausgesucht und bei Struktureiche dunkel unterlegt. Erst dieses zeitaufwendige Verfahren gibt den Holzflächen ihren gewollt urwüchsigen Charakter bei dem Modell. Wir weisen ausdrücklich darauf hin, dass diese Wuchs- und Bearbeitungsmerkmale bei Modell MISANO gewollt sind, den Wert Ihres Unikats erhöhen und daher auch nicht als Qualitätsmangel anerkannt werden.



HABEN SIE BEI IHRER PLANUNG AN ALLES GEDACHT?

FÜR MISANO SIND FOLGENDE ANGABEN ERFORDERLICH:

- ✓ Die Lackausführung
- ✓ Die Ausführung der Akzentbereiche
- ✓ Stellfolge oder Skizze bei freien Planungen
- ✓ Zubehör und Beleuchtungen falls gewünscht
- ✓ Griffplättchen? Nur wenn gewünscht, da Werksmontage erforderlich!

! Wir empfehlen bei der Verwendung von Beleuchtungen den Einsatz des Elektrostaufachs mit Funkfernbedienung. So lassen sich alle Vorschaltgeräte, Stecker und Verteiler elegant verstauen, sind einfach zu erreichen und alle **■** Beleuchtungen können über die Fernbedienung geschaltet werden.

Wir weisen darauf hin, dass sich bei unklaren oder unvollständigen Aufträgen der Liefertermin verlängern kann. Bitte achten Sie bei Bestellungen auf Vollständigkeit, nur so können wir eine schnelle und fehlerfreie Auftragsabwicklung gewährleisten bei Ihnen. Maßgebend für Preis-, Maß- und Ausführungsangaben ist ausschließlich die aktuelle Typenliste.

PRODUKTINFORMATIONEN

MISANO IST MIT DEM
GÜTEZEICHEN
DER DGM AUSGEZEICHNET



HERSTELLUNGSLAND Deutschland

VERARBEITETE MATERIALIEN

Die Front besteht aus 19 mm starken Spanplatten seidenmatt lackiert. Bei Seiten, Böden und Rückwänden Spanplatte aussen und innen seidenmatt lackiert. Seiten und Böden 19 mm, Rückwände 5 mm stark. Abdeckplatten 13 mm stark seidenmatt lackiert.

Akzenbereiche Eiche-Massiv oder Strukturfurnier.

Schubkästen laufen auf Quadro-Vollauszügen mit Push-Funktion, geprüft für 40.000 Öffnungen.

Türen und Glastüren haben vernickelte 3-fach justierbare Metalltopfbänder mit Schnellmontagetechnik, geprüft für 40.000 Öffnungen.

Vitrinentüren, Einlegeböden und Regalböden sind aus Floatglas parsol Grau.

BELASTBARKEIT



Unterteilschubkästen mit 15 kg, alle anderen Schubkästen mit 10 kg bei gleichmäßiger Beladung.

Holzböden mit 15 kg, Glasböden mit 10 kg. Weitere Belastungsangaben an den entsprechenden Elementen.

WOHNHYGIENE

MISANO erfüllt die Anforderungen für gesundes Wohnen, schadstoffgeprüft nach RAL-GZ 430/1-1.

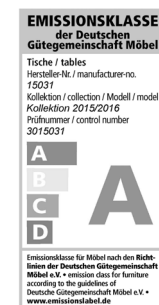
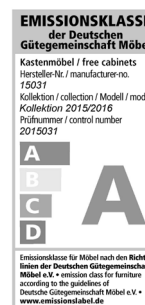

PFLEGEHINWEISE

Reinigen mit trockenem Staubtuch oder leicht feucht abwischen. Die eingesetzten Lacke sind hochabriebfest nach DIN 68861.

ELEKTRIK

Alle Beleuchtungselemente und Anschlusskabel sind VDE geprüft.

ENERGIEVERBRAUCH



Die eingesetzten LED-Beleuchtungen enthalten eine Lichtquelle der Energieeffizienzklasse <F> auf einer Skala von A (höchste Effizienz) bis G (geringste Effizienz). Die Lichtquellen in den LED-Beleuchtungen sind nicht tauschbar.

Irrtum sowie Konstruktions-, Farb- und Materialänderungen im Rahmen des technischen Fortschrittes vorbehalten.

ELEKTROINSTALLATION

Nachfolgende Skizze ist eine schematische Darstellung der Positionen und Verlegewege der Elektroinstallation. Die Darstellungen der Leitungen, Beleuchtungen und des Elektrostaufachs sind rein symbolisch und nicht maßstabsgetreu. Die dargestellten Leitungen liegen mit Ausnahme des Kabelkanals auf der Rückseite der Elemente.

Zur optimierten Kabelführung zwischen Schränken und Paneelen wird ein weißer, streichfähiger Kabelkanal mitgeliefert. Der Kabelkanal kann an die Wand geklebt oder geschraubt werden, es können abhängig vom Kabelquerschnitt ein bis drei Kabel darin verlegt werden.

Beleuchtungsbeispiel für Wandkombination MI2

----- = Zuleitung zur Beleuchtung

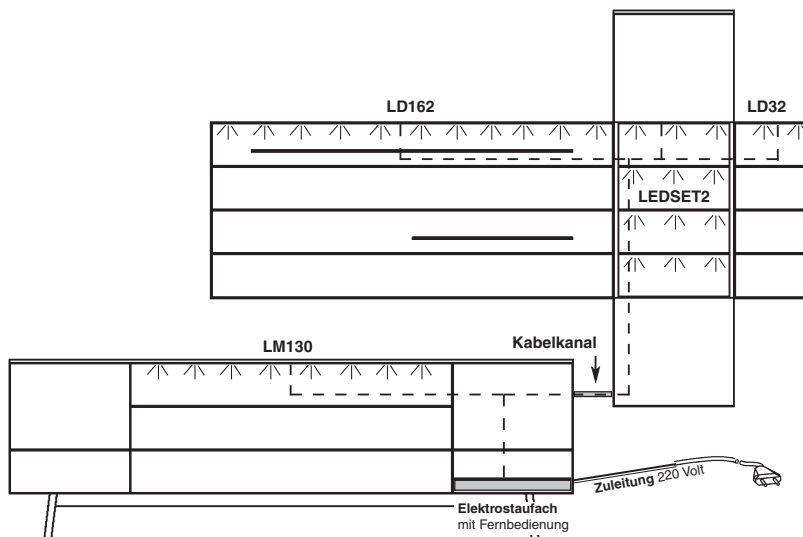

Funkempfänger, Verteilungen und Vorschaltgeräte werden im Elektrostaufach deponiert. Geschaltet wird über die Fernbedienung, es können 4 unterschiedliche Stromkreise mit der Fernbedienung geschaltet und gedimmt werden.

WANDKOMBINATIONEN

Maße in cm direkt am jeweiligen Bild.

 Furnier / Wildeiche massiv  Lack Seidenmatt

PLANUNGSHINWEIS:

Alle Kombinationen sind ohne Griffplättchen abgebildet und werden in der Standardausführung auch so geliefert!
Falls gewünscht bitte auf ihrer Bestellung angeben, die Positionierung erfolgt dann werkseitig wie bei den Einzeltypen abgebildet.

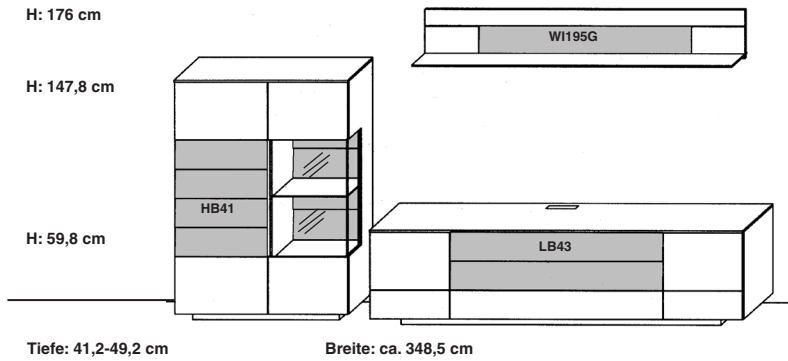

Best.-Nr. MI1 (wie Abbildung!) MI1-SV (seitenverkehrt!)

Empfohlenes Zubehör:

Beleuchtung	
1 LED-Beleuchtung für die Vitrine	LEDSET2
1 LED-Beleuchtung für das Winkelbord	LM130
1 LED-Beleuchtung für das Lowboard	LM130
1 Fernbedienung mit Vorschaltgerät	FKS4-60
60 Watt	
Zubehör allgemein	
1 Elektrotaufach	LES49K
1-2 Schubkasteneinteilungen	EK2-65
1-2 Schubkasteneinteilungen	EK1-65
1 Geräteeinteilung mit IR-Repeater	IRSET1
Mehrpreis für Unterteil mit Klappe	MPKL

Artikelbeschreibung und Angaben zu den Energieklassen siehe Zubehör S. 22-23

Lowboard-Varianten, siehe Änderungsmöglichkeiten auf Seite 5.

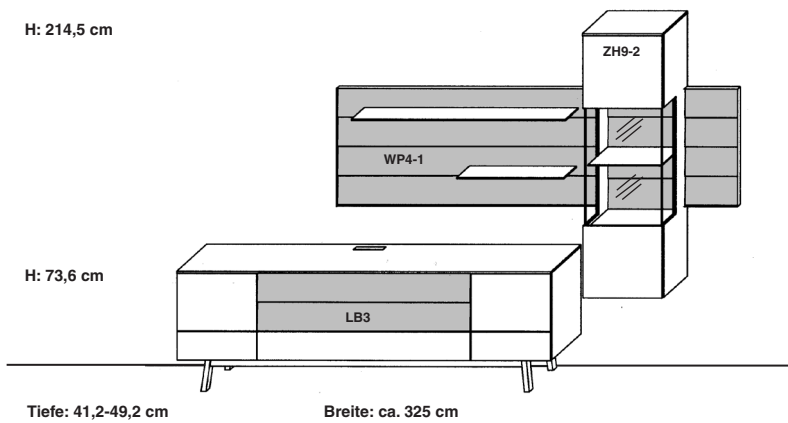

Best.-Nr. MI2 (wie Abbildung!) MI2-SV (seitenverkehrt!)

Empfohlenes Zubehör:

Beleuchtung	
1 LED-Beleuchtung für die Vitrine	LEDSET2
1 LED-Beleuchtung für das Paneel	LD162
1 LED-Beleuchtung für das Paneel	LD32
1 LED-Beleuchtung für das Lowboard	LM130
1 Fernbedienung mit Vorschaltgerät	FKS4-60
60 Watt	
Zubehör allgemein	
1 Elektrotaufach	LES49K
1-2 Schubkasteneinteilungen	EK2-65
1-2 Schubkasteneinteilungen	EK1-65
1 Geräteeinteilung mit IR-Repeater	IRSET1
Mehrpreis für Unterteil mit Klappe	MPKL

Artikelbeschreibung und Angaben zu den Energieklassen siehe Zubehör S. 22-23

Lowboard-Varianten, siehe Änderungsmöglichkeiten auf Seite 5.

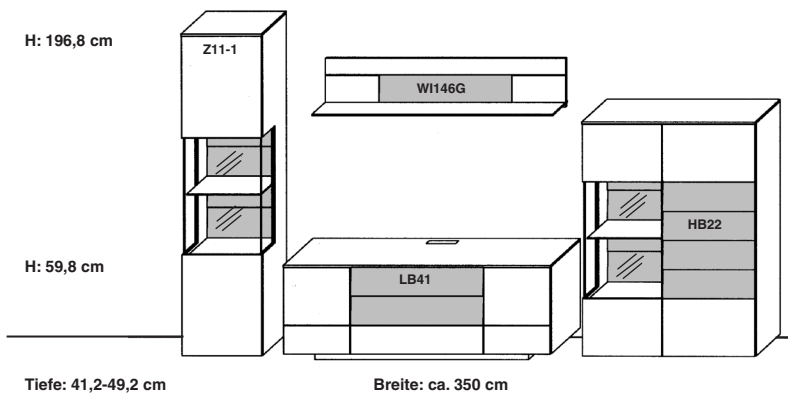

Best.-Nr. MI5 (wie Abbildung!) MI5-SV (seitenverkehrt!)

Empfohlenes Zubehör:

Beleuchtung	
2 LED-Beleuchtungen für die Vitrinen	LEDSET2
1 LED-Beleuchtung für das Winkelbord	LM81
1 LED-Beleuchtung für das Lowboard	LM81
1 Fernbedienung mit Vorschaltgerät	FKS4-60
60 Watt	
Zubehör allgemein	
1 Elektrotaufach	LES41K
1 Schubkasteneinteilung	EK2-81
1 Schubkasteneinteilung	EK1-81
1 Geräteeinteilung mit IR-Repeater	IRSET2
Mehrpreis für Unterteil mit Klappe	MPKL

Artikelbeschreibung und Angaben zu den Energieklassen siehe Zubehör S. 22-23

Lowboard-Varianten, siehe Änderungsmöglichkeiten auf Seite 5.

WANDKOMBINATIONEN

Maße in cm direkt am jeweiligen Bild.

 Furnier / Wildeiche massiv  Lack Seidenmatt

PLANUNGSHINWEIS:

Alle Kombinationen sind ohne Griffplättchen abgebildet und werden in der Standardausführung auch so geliefert!
Falls gewünscht bitte auf ihrer Bestellung angeben, die Positionierung erfolgt dann werkseitig wie bei den Einzeltypen abgebildet.

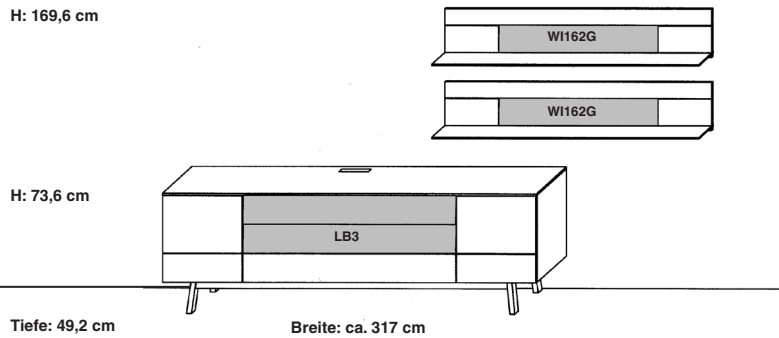

Best.-Nr. **MI6** (wie Abbildung!) **MI6-SV** (seitenverkehrt!)

Empfohlenes Zubehör:

Beleuchtung

- 2 LED-Beleuchtung für die Winkelborde **LM130**
- 1 LED-Beleuchtung für das Lowboard **LM130**
- 1 Fernbedienung mit Vorschaltgerät **FKS4-60**
60 Watt

Zubehör allgemein

- 1 Elektrotaufach **LES49K**
- 1-2 Schubkasteneinteilungen **EK2-65**
- 1-2 Schubkasteneinteilungen **EK1-65**
- 1 Geräteeinteilung mit IR-Repeater **IRSET1**
- Mehrpreis für Unterteil mit Klappe **MPKL**

Artikelbeschreibung und Angaben zu den Energieklassen siehe Zubehör S. 22-23

Lowboard-Varianten, siehe Änderungsmöglichkeiten auf Seite 5.

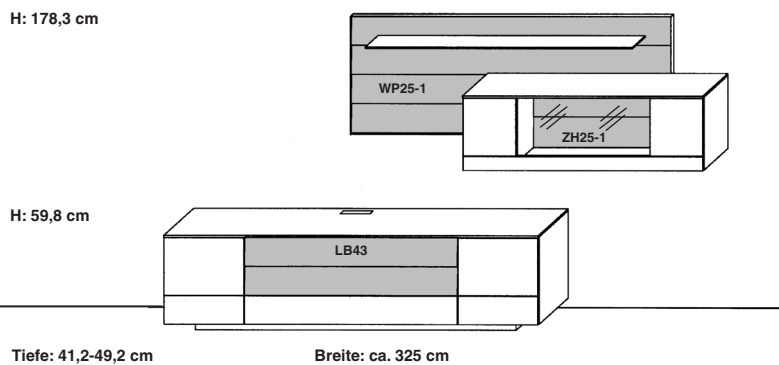

Best.-Nr. **MI7** (wie Abbildung!) **MI7-SV** (seitenverkehrt!)

Empfohlenes Zubehör:

Beleuchtung

- 1 LED-Beleuchtung für die Vitrine **LEDSET3**
- 1 LED-Beleuchtung für das Panel **LD195**
- 1 LED-Beleuchtung für das Lowboard **LM130**
- 1 Fernbedienung mit Vorschaltgerät **FKS4-60**
60 Watt

Zubehör allgemein

- 1 Elektrotaufach **LES49K**
- 1-2 Schubkasteneinteilungen **EK2-65**
- 1-2 Schubkasteneinteilungen **EK1-65**
- 1 Geräteeinteilung mit IR-Repeater **IRSET1**
- Mehrpreis für Unterteil mit Klappe **MPKL**

Artikelbeschreibung und Angaben zu den Energieklassen siehe Zubehör S. 22-23

Lowboard-Varianten, siehe Änderungsmöglichkeiten auf Seite 5.

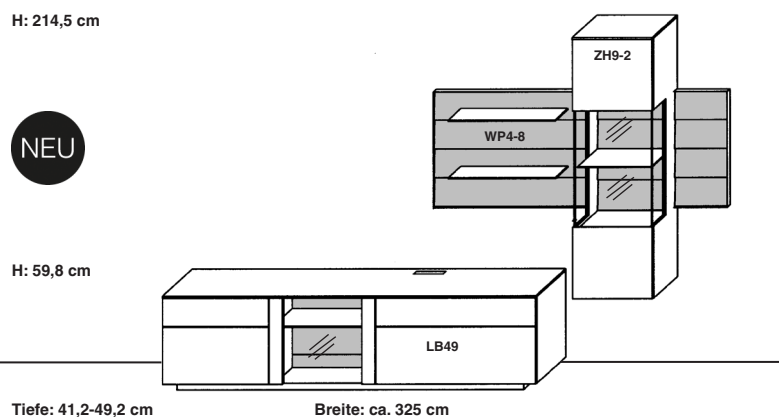

Best.-Nr. **MI16** (wie Abbildung!) **MI16-SV** (seitenverkehrt!)

Empfohlenes Zubehör:

Beleuchtung

- 1 LED-Beleuchtung für die Vitrine **LEDSET2**
- 1 LED-Beleuchtung für das Lowboard **LEDSET4**
- 1 LED-Beleuchtung für das Panel **LD97**
- 1 LED-Beleuchtung für das Panel **LD32**
- 1 Fernbedienung mit Vorschaltgerät **FKS4-60**
60 Watt

Zubehör allgemein

- 1 Elektrotaufach **LES65K**
- 1 Schubkasteneinteilung **EK2-98**
- 1 IR-Repeater **IRST**

Artikelbeschreibung und Angaben zu den Energieklassen siehe Zubehör S. 22-23

WANDKOMBINATIONEN

Maße in cm direkt am jeweiligen Bild.

 Furnier / Wildeiche massiv  Lack Seidenmatt

PLANUNGSHINWEIS:

Alle Kombinationen sind ohne Griffplättchen abgebildet und werden in der Standardausführung auch so geliefert!
Falls gewünscht bitte auf ihrer Bestellung angeben, die Positionierung erfolgt dann werkseitig wie bei den Einzeltypen abgebildet.

H: 214,5 cm



H: 73,6 cm

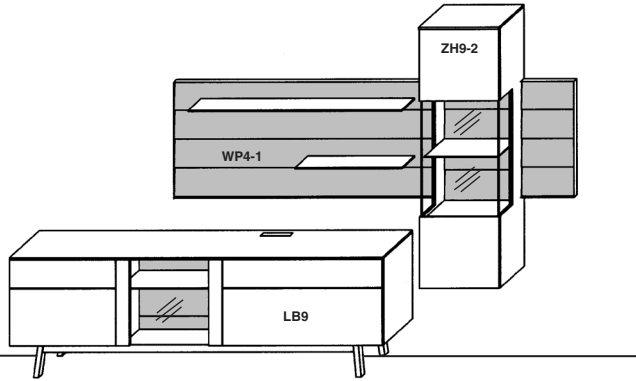

Tiefe: 41,2-49,2 cm

Breite: ca. 325 cm

Best.-Nr. **MI17** (wie Abbildung!) **MI17-SV** (seitenverkehrt!)

Empfohlenes Zubehör:

Beleuchtung

1 LED-Beleuchtung für die Vitrine	LESET2
1 LED-Beleuchtung für das Lowboard	LESET4
1 LED-Beleuchtung für das Paneel	LD162
1 LED-Beleuchtung für das Paneel	LD32
1 Fernbedienung mit Vorschaltgerät 60 Watt	FKS4-60

Zubehör allgemein

1 Elektrotaufach	LES65K
1 Schubkasteneinteilung	EK2-98
1 IR-Repeater	IRST

Artikelbeschreibung und Angaben zu den Energieklassen siehe Zubehör S. 22-23

H: 214,5 cm

H: 73,6 cm

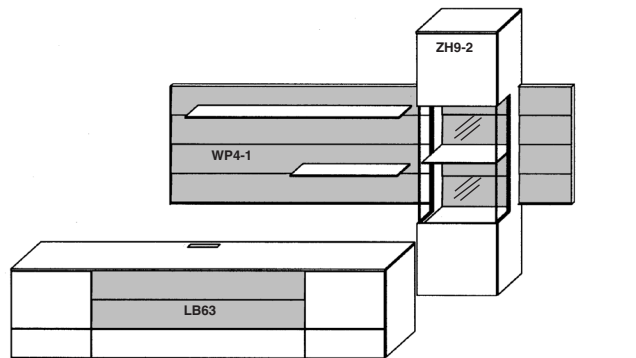

Tiefe: 41,2-49,2 cm

Breite: ca. 325 cm

Best.-Nr. **MI22** (wie Abbildung!) **MI22-SV** (seitenverkehrt!)

Empfohlenes Zubehör:

Beleuchtung

1 LED-Beleuchtung für die Vitrine	LESET2
1 LED-Beleuchtung für das Paneel	LD162
1 LED-Beleuchtung für das Paneel	LD32
1 LED-Beleuchtung für das Lowboard	LM130
1 Fernbedienung mit Vorschaltgerät 60 Watt	FKS4-60

Zubehör allgemein

1 Elektrotaufach	LES49K
1-2 Schubkasteneinteilungen	EK2-65
1-2 Schubkasteneinteilungen	EK1-65
1 Geräteeinteilung mit IR-Repeater	IRSET1
Mehrpreis für Unterteil mit Klappe	MPKL

Artikelbeschreibung und Angaben zu den Energieklassen siehe Zubehör S. 22-23

H: 214,5 cm

H: 59,8 cm

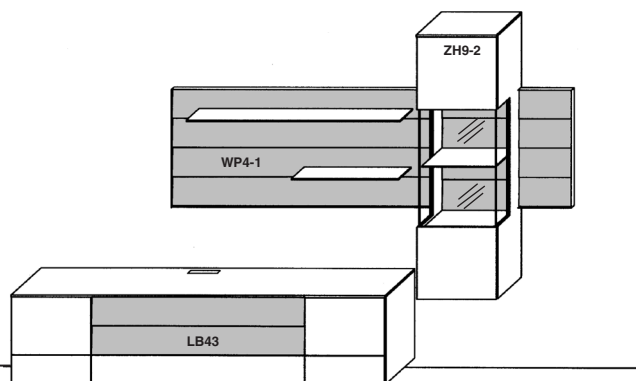

Tiefe: 41,2-49,2 cm

Breite: ca. 325 cm

Best.-Nr. **MI23** (wie Abbildung!) **MI23-SV** (seitenverkehrt!)

Empfohlenes Zubehör:

Beleuchtung

1 LED-Beleuchtung für die Vitrine	LESET2
1 LED-Beleuchtung für das Paneel	LD162
1 LED-Beleuchtung für das Paneel	LD32
1 LED-Beleuchtung für das Lowboard	LM130
1 Fernbedienung mit Vorschaltgerät 60 Watt	FKS4-60

Zubehör allgemein

1 Elektrotaufach	LES49K
1-2 Schubkasteneinteilungen	EK2-65
1-2 Schubkasteneinteilungen	EK1-65
1 Geräteeinteilung mit IR-Repeater	IRSET1
Mehrpreis für Unterteil mit Klappe	MPKL

Artikelbeschreibung und Angaben zu den Energieklassen siehe Zubehör S. 22-23

Lowboard-Varianten, siehe Änderungsmöglichkeiten auf Seite 5.

WANDKOMBINATIONEN

Maße in cm direkt am jeweiligen Bild.

 Furnier / Wildeiche massiv

 Lack Seidenmatt

PLANUNGSHINWEIS:

Alle Kombinationen sind ohne Griffplättchen abgebildet und werden in der Standardausführung auch so geliefert!
Falls gewünscht bitte auf ihrer Bestellung angeben, die Positionierung erfolgt dann werkseitig wie bei den Einzeltypen abgebildet.

H: 178,3 cm

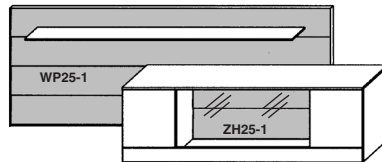

H: 73,6 cm

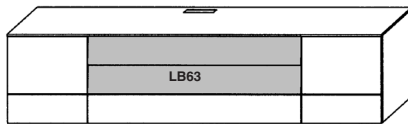

Tiefe: 41,2-49,2 cm

Breite: ca. 325 cm

Best.-Nr. **MI27** (wie Abbildung!) **MI27-SV** (seitenverkehrt!)

Empfohlenes Zubehör:

Beleuchtung

- 1 LED-Beleuchtung für die Vitrine **LEDSET3**
- 1 LED-Beleuchtung für das Paneel **LD195**
- 1 LED-Beleuchtung für das Lowboard **LM130**
- 1 Fernbedienung mit Vorschaltgerät 60 Watt **FKS4-60**

Zubehör allgemein

- 1 Elektrotaufach **LES49K**
- 1-2 Schubkasteneinteilungen **EK2-65**
- 1-2 Schubkasteneinteilungen **EK1-65**
- 1 Geräteeinteilung mit IR-Repeater **IRSET1**
- Mehrpreis für Unterteil mit Klappe **MPKL**

Artikelbeschreibung und Angaben zu den Energieklassen siehe Zubehör S. 22-23

H: 178,3 cm

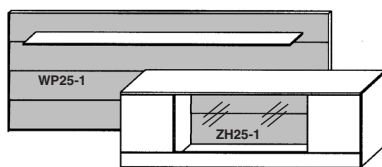

H: 73,6 cm

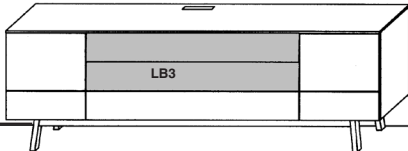

Tiefe: 41,2-49,2 cm

Breite: ca. 325 cm

Best.-Nr. **MI28** (wie Abbildung!) **MI28-SV** (seitenverkehrt!)

Empfohlenes Zubehör:

Beleuchtung

- 1 LED-Beleuchtung für die Vitrine **LEDSET3**
- 1 LED-Beleuchtung für das Paneel **LD195**
- 1 LED-Beleuchtung für das Lowboard **LM130**
- 1 Fernbedienung mit Vorschaltgerät 60 Watt **FKS4-60**

Zubehör allgemein

- 1 Elektrotaufach **LES49K**
- 1-2 Schubkasteneinteilungen **EK2-65**
- 1-2 Schubkasteneinteilungen **EK1-65**
- 1 Geräteeinteilung mit IR-Repeater **IRSET1**
- Mehrpreis für Unterteil mit Klappe **MPKL**

Artikelbeschreibung und Angaben zu den Energieklassen siehe Zubehör S. 22-23

Lowboard-Varianten, siehe Änderungsmöglichkeiten auf Seite 5.

H: 196,8 cm

H: 147,8 cm

NEU

H: 73,6 cm

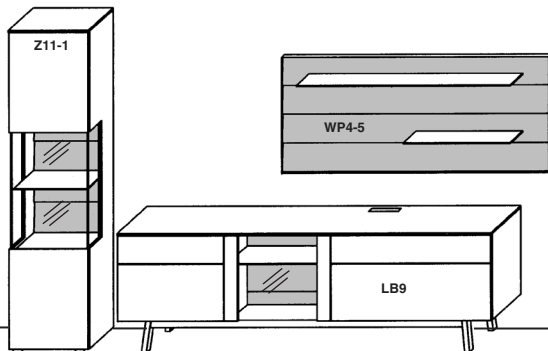

Tiefe: 41,2-49,2 cm

Breite: ca. 309 cm

Best.-Nr. **MI42** (wie Abbildung!) **MI42-SV** (seitenverkehrt!)

Empfohlenes Zubehör:

Beleuchtung

- 1 LED-Beleuchtung für die Vitrine **LEDSET2**
- 1 LED-Beleuchtung für das Lowboard **LEDSET4**
- 1 LED-Beleuchtung für das Paneel **LD162**
- 1 Fernbedienung mit Vorschaltgerät 60 Watt **FKS4-60**

Zubehör allgemein

- 1 Elektrotaufach **LES65K**
- 1 Schubkasteneinteilung **EK2-98**
- 1 IR-Repeater **IRST**

Artikelbeschreibung und Angaben zu den Energieklassen siehe Zubehör S. 22-23

WANDKOMBINATIONEN

Maße in cm direkt am jeweiligen Bild.

 Furnier / Wildeiche massiv  Lack Seidenmatt

PLANUNGSHINWEIS:

Alle Kombinationen sind ohne Griffplättchen abgebildet und werden in der Standardausführung auch so geliefert!
Falls gewünscht bitte auf ihrer Bestellung angeben, die Positionierung erfolgt dann werkseitig wie bei den Einzeltypen abgebildet.

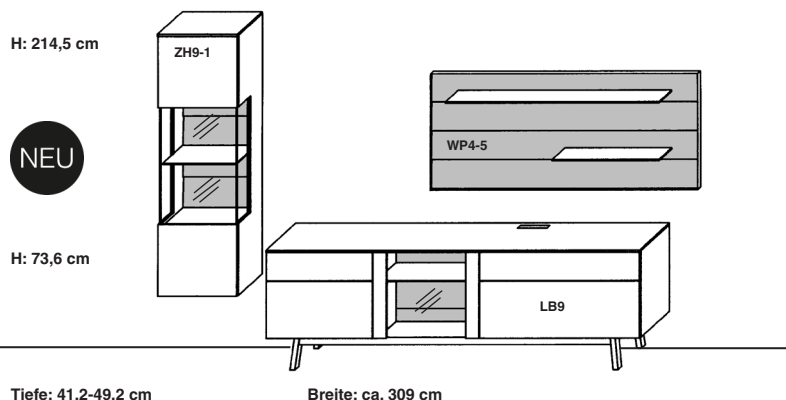

Best.-Nr. **MI43** (wie Abbildung!) **MI43-SV** (seitenverkehrt!)

Empfohlenes Zubehör:

Beleuchtung

- 1 LED-Beleuchtung für die Vitrine **LEDSET2**
- 1 LED-Beleuchtung für das Lowboard **LEDSET4**
- 1 LED-Beleuchtung für das Panel **LD162**
- 1 Fernbedienung mit Vorschaltgerät **FKS4-60**
60 Watt

Zubehör allgemein

- 1 Elektrotaufach **LES65K**
- 1 Schubkasteneinteilung **EK2-98**
- 1 IR-Repeater **IRST**

Artikelbeschreibung und Angaben zu den Energieklassen siehe Zubehör S. 22-23

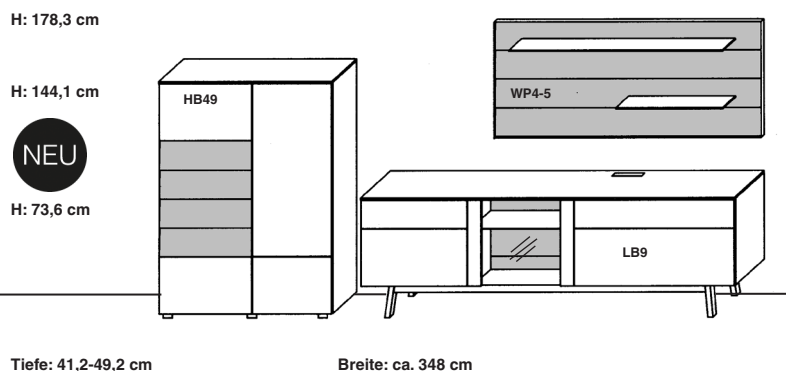

Best.-Nr. **MI44** (wie Abbildung!) **MI44-SV** (seitenverkehrt!)

Empfohlenes Zubehör:

Beleuchtung

- 1 LED-Beleuchtung für das Lowboard **LEDSET4**
- 1 LED-Beleuchtung für das Panel **LD162**
- 1 Fernbedienung mit Vorschaltgerät **FKS4-60**
60 Watt

Zubehör allgemein

- 1 Elektrotaufach **LES65K**
- 1 Schubkasteneinteilung **EK2-98**
- 1 IR-Repeater **IRST**

Artikelbeschreibung und Angaben zu den Energieklassen siehe Zubehör S. 22-23

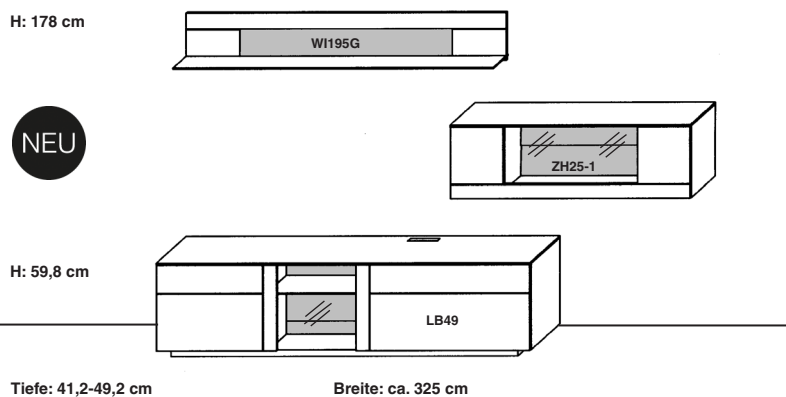

Best.-Nr. **MI45** (wie Abbildung!) **MI45-SV** (seitenverkehrt!)

Empfohlenes Zubehör:

Beleuchtung

- 1 LED-Beleuchtung für die Vitrine **LEDSET3**
- 1 LED-Beleuchtung für das Lowboard **LEDSET4**
- 1 LED-Beleuchtung für das Winkelbord **LM130**
- 1 Fernbedienung mit Vorschaltgerät **FKS4-60**
60 Watt

Zubehör allgemein

- 1 Elektrotaufach **LES65K**
- 1 Schubkasteneinteilung **EK2-98**
- 1 IR-Repeater **IRST**

Artikelbeschreibung und Angaben zu den Energieklassen siehe Zubehör S. 22-23

WANDKOMBINATIONEN

Maße in cm direkt am jeweiligen Bild.

H: 178 cm

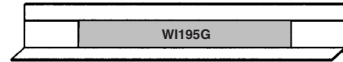

H: 144,1 cm

NEU

H: 73,6 cm

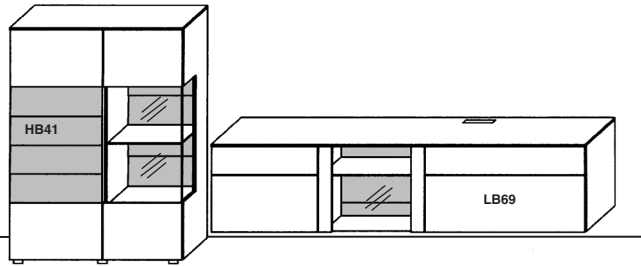

Tiefe: 41,2-49,2 cm

Breite: ca. 309 cm

Best.-Nr. MI48 (wie Abbildung!) **MI48-SV** (seitenverkehrt!)

Empfohlenes Zubehör:

Beleuchtung

- 1 LED-Beleuchtung für die Vitrine **LESET2**
- 1 LED-Beleuchtung für das Lowboard **LESET4**
- 1 LED-Beleuchtung für das Winkelbord **LM130**
- 1 Fernbedienung mit Vorschaltgerät **FKS4-60**
60 Watt

Zubehör allgemein

- 1 Elektrotaufach **LES65K**
- 1 Schubkasteneinteilung **EK2-98**
- 1 IR-Repeater **IRST**

Artikelbeschreibung und Angaben zu den Energieklassen siehe Zubehör S. 22-23

H: 178,3 cm

NEU

H: 73,6 cm

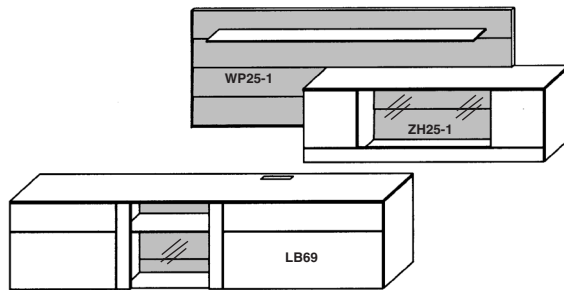

Tiefe: 41,2-49,2 cm

Breite: ca. 309 cm

Best.-Nr. MI50 (wie Abbildung!) **MI50-SV** (seitenverkehrt!)

Empfohlenes Zubehör:

Beleuchtung

- 1 LED-Beleuchtung für die Vitrine **LESET3**
- 1 LED-Beleuchtung für das Panel **LD195**
- 1 LED-Beleuchtung für das Lowboard **LESET4**
- 1 Fernbedienung mit Vorschaltgerät **FKS4-60**
60 Watt

Zubehör allgemein

- 1 Elektrotaufach **LES65K**
- 1 Schubkasteneinteilung **EK2-98**
- 1 IR-Repeater **IRST**

Artikelbeschreibung und Angaben zu den Energieklassen siehe Zubehör S. 22-23

H: ca. 142 cm

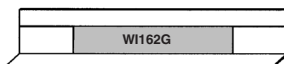

H: 91,2 cm

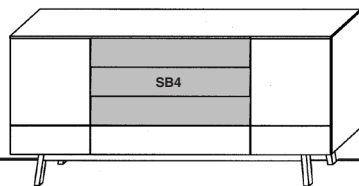

Tiefe: 49,2 cm

Breite: 195 cm

Best.-Nr. MI31

Empfohlenes Zubehör:

Beleuchtung

- 1 LED-Beleuchtung für das Winkelbord **LM98**
- 1 LED-Beleuchtung für das Lowboard **LM98**
- 1 Fernbedienung mit Vorschaltgerät **FKS4-30**
30 Watt

Zubehör allgemein

- 1 Elektrotaufach **LES49K**
- 1 Schubkasteneinteilung **EK2-98**
- 1 Schubkasteneinteilung **EK1-98**

Artikelbeschreibung und Angaben zu den Energieklassen siehe Zubehör S. 22-23

H: ca. 142 cm

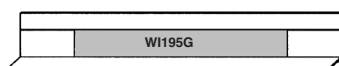

H: 91,2 cm

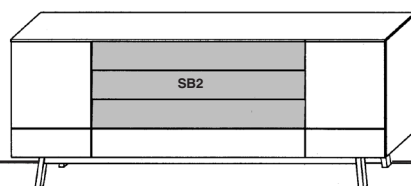

Tiefe: 49,2 cm

Breite: 227,5 cm

Best.-Nr. MI32

Empfohlenes Zubehör:

Beleuchtung

- 1 LED-Beleuchtung für das Winkelbord **LM130**
- 1 LED-Beleuchtung für das Lowboard **LM130**
- 1 Fernbedienung mit Vorschaltgerät **FKS4-30**
30 Watt

Zubehör allgemein

- 1 Elektrotaufach **LES49K**
- 1-2 Schubkasteneinteilungen **EK2-65**
- 1-2 Schubkasteneinteilungen **EK1-65**

Artikelbeschreibung und Angaben zu den Energieklassen siehe Zubehör S. 22-23

LOWBOARDS

Maße in cm direkt am jeweiligen Bild.

 Furnier / Wildeiche massiv

 Lack Seidenmatt

T Türe

S Schubkasten

GK Geräteklappe

DS Doppelschubkasten (ein Vorderstück, zwei Schubkästen die gemeinsam öffnen)

PLANUNGSHINWEIS:

Alle Elemente sind zur Orientierung mit Griffplättchen dargestellt, werden in Standardausführung aber ohne geliefert! Falls gewünscht bitte auf ihrer Bestellung angeben, die Positionierung erfolgt dann werkseitig wie abgebildet.

Lowboards auf Gleitern

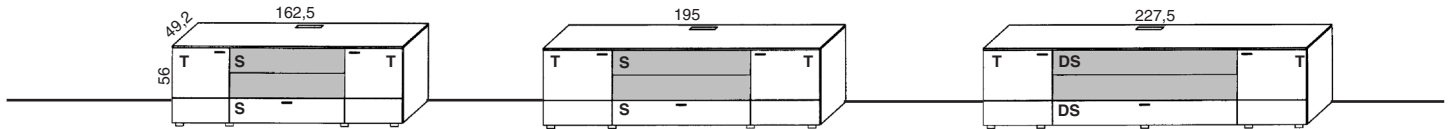

Best.-Nr. LB21

LB22

LB23

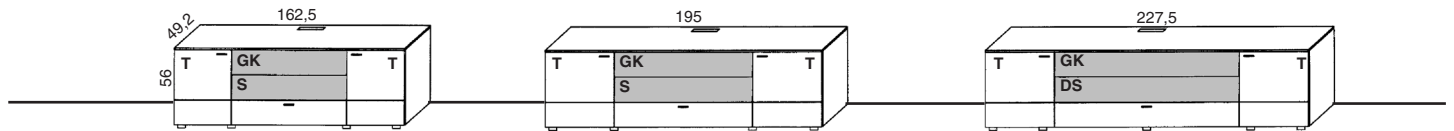

Best.-Nr. LB25

LB26

LB27

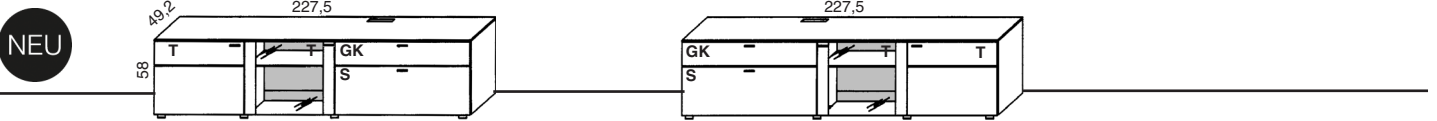

Best.-Nr. LB29

LB30

Lowboards auf Sockel

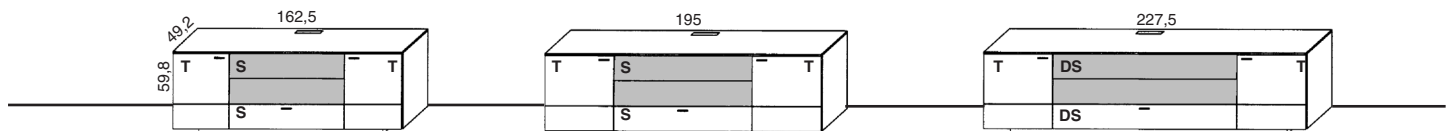

Best.-Nr. LB41

LB42

LB43

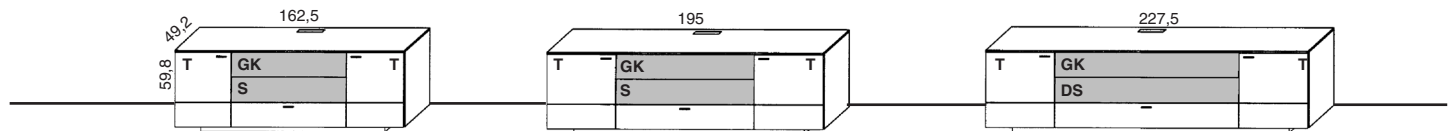

Best.-Nr. LB45

LB46

LB47

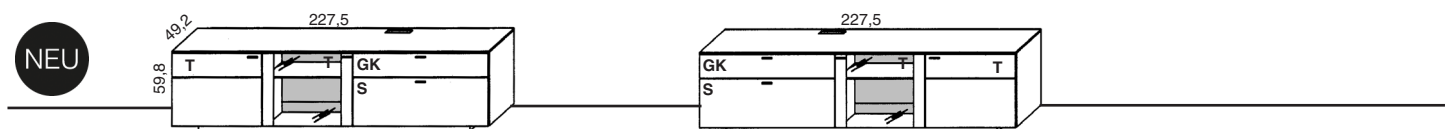

Best.-Nr. LB49

LB50

LOWBOARDS

Maße in cm direkt am jeweiligen Bild.

 Furnier / Wildeiche massiv

 Lack Seidenmatt

T Türe

S Schubkasten

GK Geräteklappe

DS Doppelschubkasten (ein Vorderstück, zwei Schubkästen die gemeinsam öffnen)

PLANUNGSHINWEIS:

Alle Elemente sind zur Orientierung mit Griffplättchen dargestellt, werden in Standardausführung aber ohne geliefert! Falls gewünscht bitte auf ihrer Bestellung angeben, die Positionierung erfolgt dann werkseitig wie abgebildet.

Lowboards auf Fussgestell

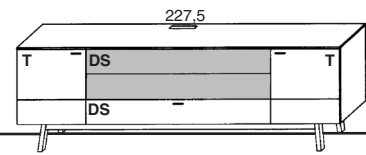
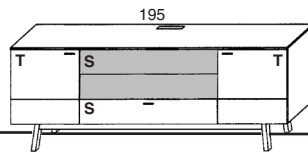
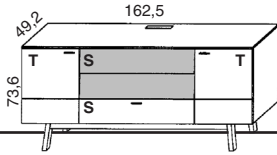

Best.-Nr. LB1

LB2

LB3

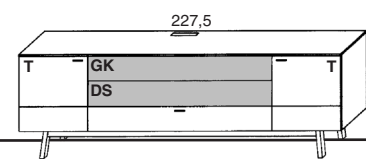
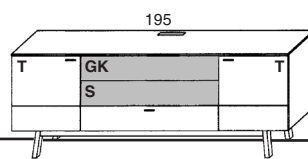
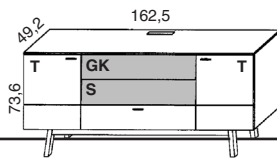

Best.-Nr. LB5

LB6

LB7

NEU

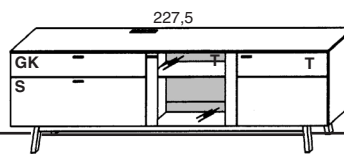
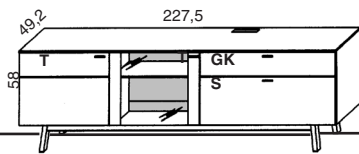

Best.-Nr. LB9

LB10

Lowboards als Freihänger



Die Belastbarkeit der Hängeschränke beträgt bei Festmauerwerk und Montage laut Herstellervorgabe 45 kg

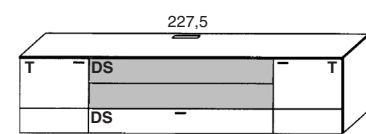
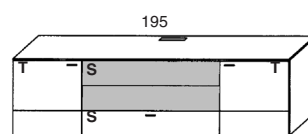
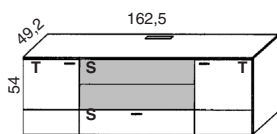

Best.-Nr. LB61

LB62

LB63

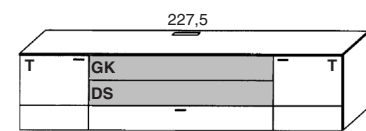
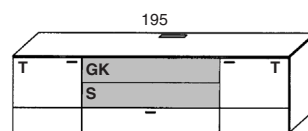
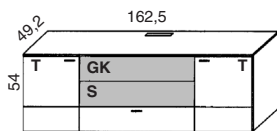

Best.-Nr. LB65

LB66

LB67

NEU

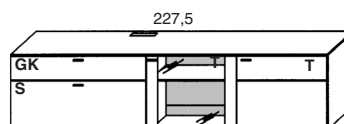
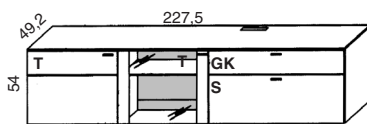

Best.-Nr. LB69

LB50

HOHE SCHRANKELEMENTE UND HIGHBOARDS

Maße in cm direkt am jeweiligen Bild.

 Furnier / Wildeiche massiv

T Türe

 Lack Seidenmatt

S Schubkasten

PLANUNGSHINWEIS:

Alle Elemente sind zur Orientierung mit Griffplättchen dargestellt, werden in Standardausführung aber ohne geliefert! Falls gewünscht bitte auf ihrer Bestellung angeben, die Positionierung erfolgt dann werkseitig wie abgebildet.

Hohe Schrankelemente

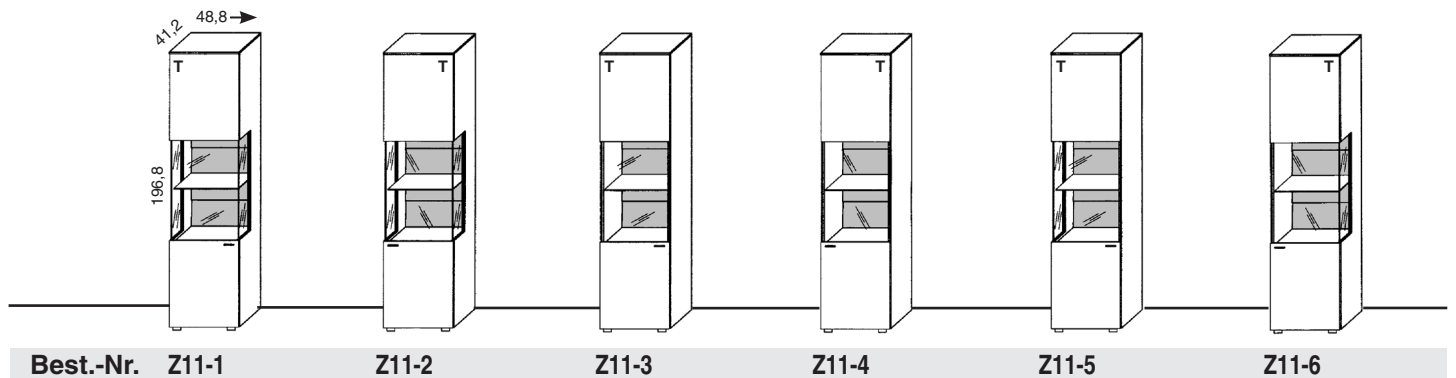

Highboards auf Fußgestell

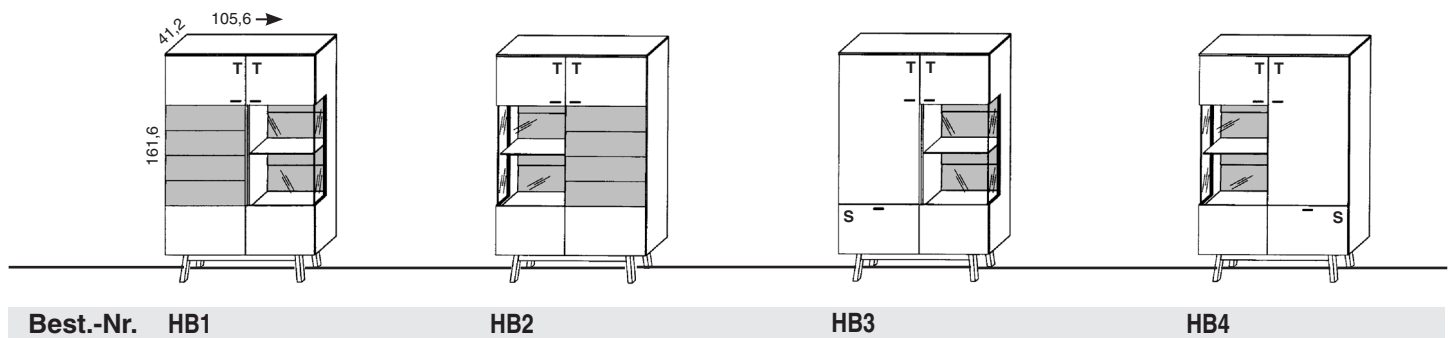

Das Highboard **HB1** entspricht der Kombi **MI41-SV**

Das Highboard **HB2** entspricht der Kombi **MI41**

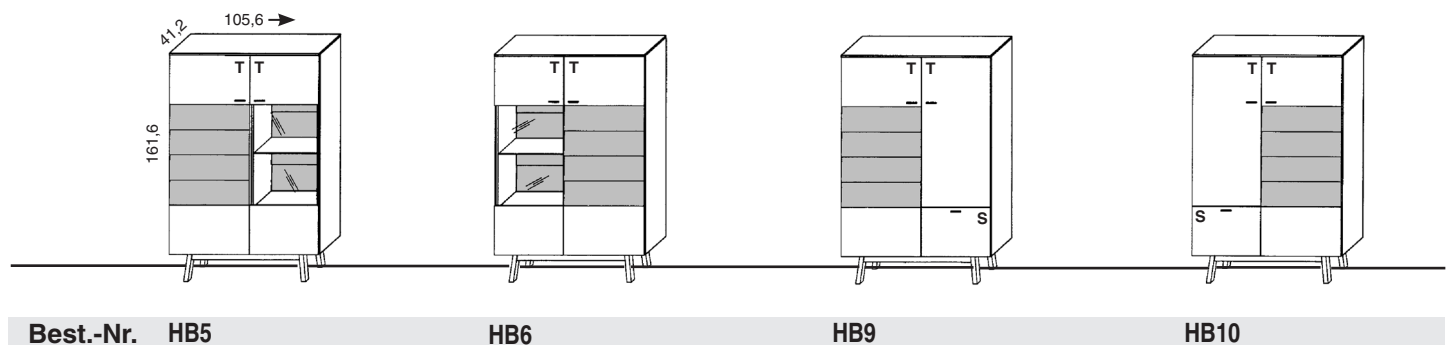

HIGHBOARDS

Maße in cm direkt am jeweiligen Bild.

 Furnier / Wildeiche massiv

T Türe

 Lack Seidenmatt

S Schubkasten

PLANUNGSHINWEIS:

Alle Elemente sind zur Orientierung mit Griffplättchen dargestellt, werden in Standardausführung aber ohne geliefert! Falls gewünscht bitte auf ihrer Bestellung angeben, die Positionierung erfolgt dann werkseitig wie abgebildet.

Highboards auf Gleitern

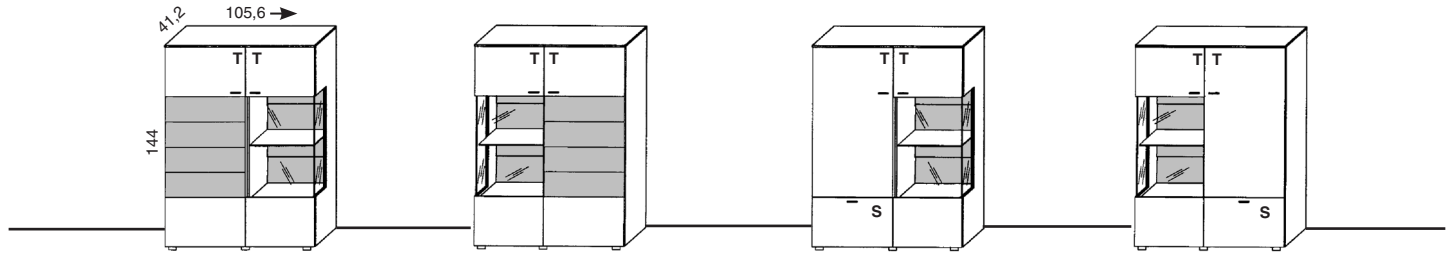

Best.-Nr. HB21

HB22

HB23

HB24

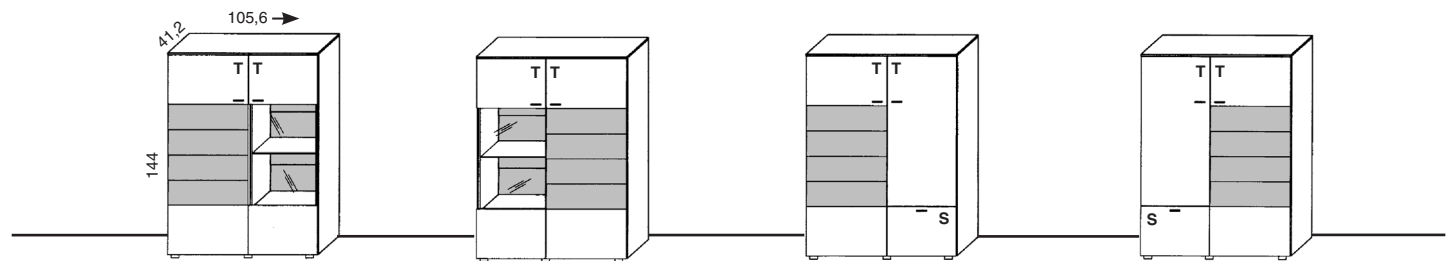

Best.-Nr. HB25

HB26

HB29

HB30

Highboards auf Sockel

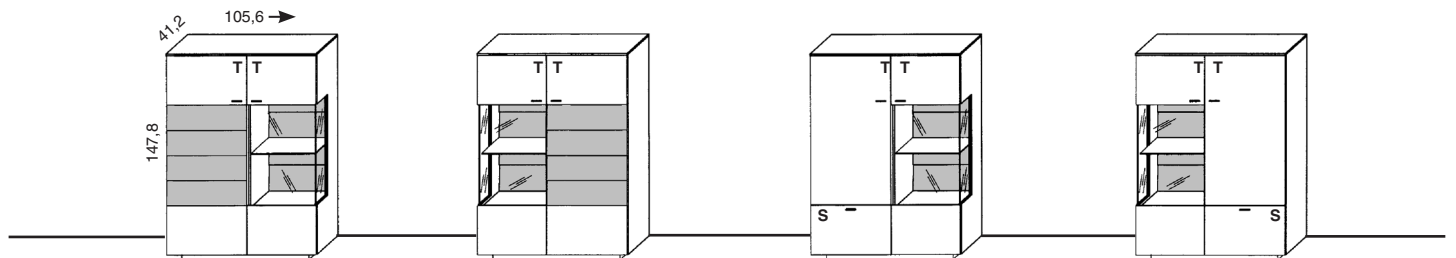

Best.-Nr. HB41

HB42

HB43

HB44

Das Highboard **HB49** entspricht der Kombi **MI51**

Das Highboard **HB50** entspricht der Kombi **MI51-SV**

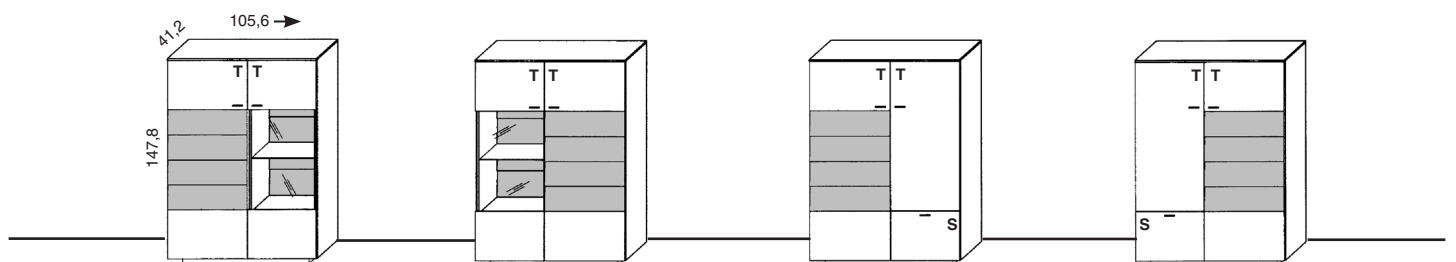

Best.-Nr. HB45

HB46

HB49

HB50

SIDEBOARDS UND WINKELBORDE

Maße in cm direkt am jeweiligen Bild.

 Furnier / Wildeiche massiv

 Lack Seidenmatt

T Türe

S Schubkasten

GK Geräteklappe

DS Doppelschubkasten (ein Vorderstück, zwei Schubkästen die gemeinsam öffnen)

PLANUNGSHINWEIS:

Alle Elemente sind zur Orientierung mit Griffplättchen dargestellt, werden in Standardausführung aber ohne geliefert! Falls gewünscht bitte auf ihrer Bestellung angeben, die Positionierung erfolgt dann werkseitig wie abgebildet.

Sideboards auf Fußgestell

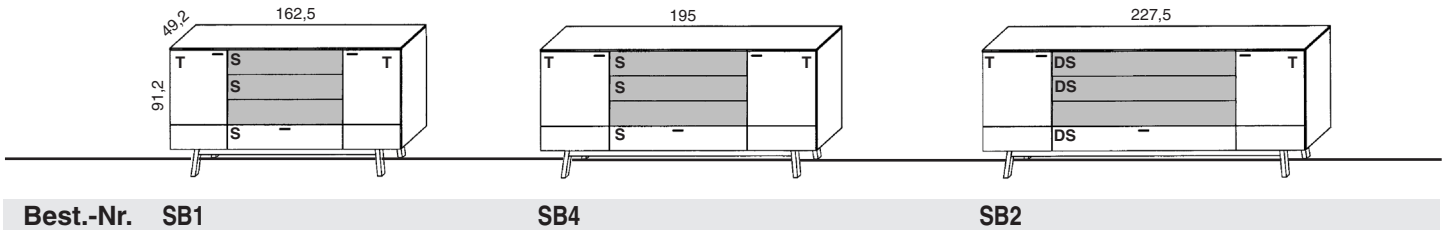

Sideboards auf Gleitern

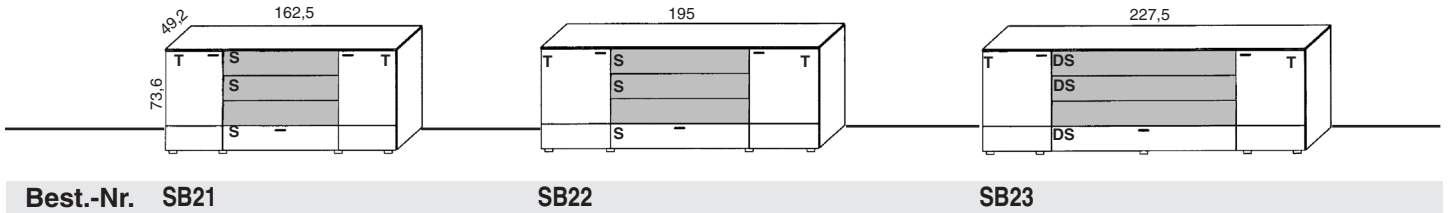

Sideboards auf Sockel

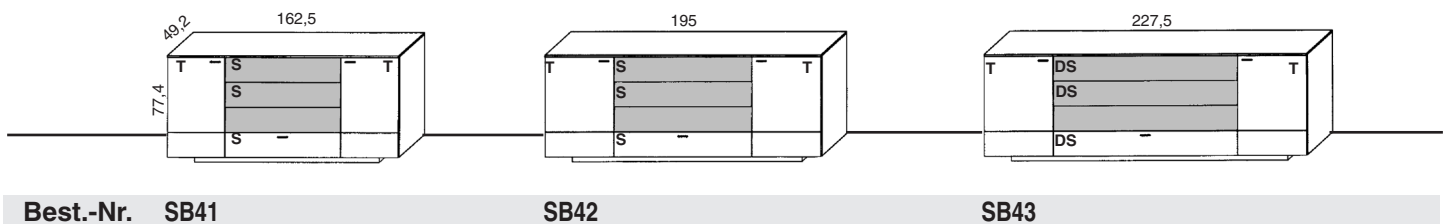

HÄNGESCHRÄNKE UND WANDPANELEE

Maße in cm direkt am jeweiligen Bild.

 Furnier / Wildeiche massiv

 Lack Seidenmatt

T Türe

S Schubkasten

K Klappe

PLANUNGSHINWEIS:

Alle Elemente sind zur Orientierung mit Griffplättchen dargestellt, werden in Standardausführung aber ohne geliefert! Falls gewünscht bitte auf ihrer Bestellung angeben, die Positionierung erfolgt dann werkseitig wie abgebildet.

Hängeschrank 2,5-Raster 41,2 cm tief

↓  Die Belastbarkeit des Hängeschanks beträgt bei Festmauerwerk und Montage laut Herstellervorgabe 45 kg

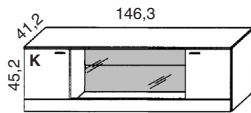

Best.-Nr. ZH25-1

Hängeschränke 6,5-Raster 41,2 cm tief

Hängeschränke 9-Raster 41,2 cm tief

↓  Die Belastbarkeit der Hängeschränke beträgt bei Festmauerwerk und Montage laut Herstellervorgabe 45 kg

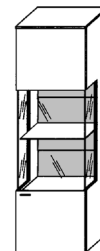
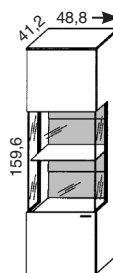
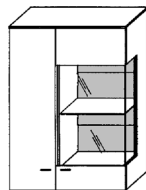
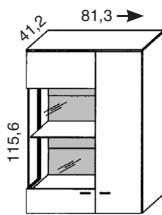

Best.-Nr. ZH65-1

ZH65-2

ZH9-1

ZH9-2

Winkelborde

↓  Die Belastbarkeit der Winkelborde beträgt 15 kg, bei Festmauerwerk und Montage laut Herstellerangabe!

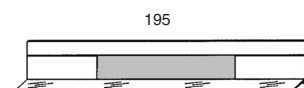
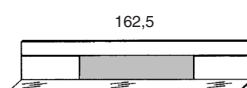
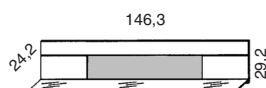

Best.-Nr. WI146G

WI162G

WI195G

WANDPANEELE

Maße in cm direkt am jeweiligen Bild.

 Furnier / Wildeiche massiv

 Lack Seidenmatt

Wandpaneele für 2,5-Raster Hängeschränk

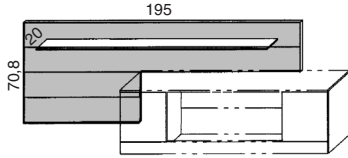

Die Hängeschränke sind nicht im Panel enthalten und müssen separat bestellt werden!

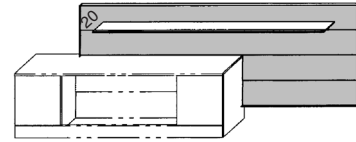

Best.-Nr. WP25-1

WP25-2

Wandpaneele für 6,5-Raster und 9-Raster Hängeschränke

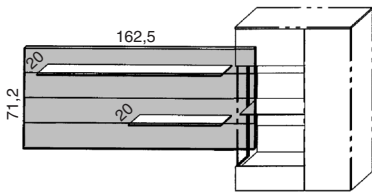

Die Hängeschränke sind nicht im Panel enthalten und müssen separat bestellt werden!

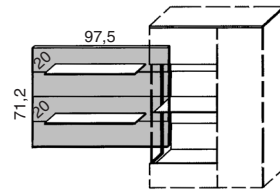

NEU

Best.-Nr. WP4-3 (wie Abbildung)

WP4-4 (seitenverkehrt)

WP4-10 (wie Abbildung)

WP4-11 (seitenverkehrt)

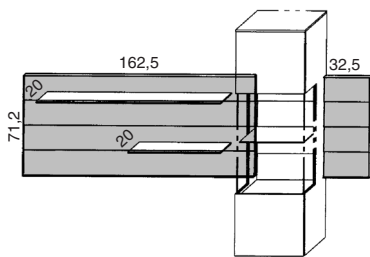

Die Hängeschränke sind nicht im Panel enthalten und müssen separat bestellt werden!

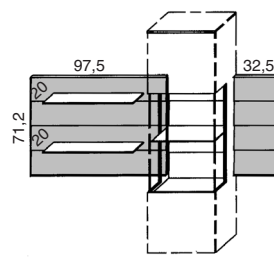

NEU

Best.-Nr. WP4-1 (wie Abbildung)

WP4-2 (seitenverkehrt)

WP4-8 (wie Abbildung)

WP4-9 (seitenverkehrt)

Wandpaneele zum Freihängen

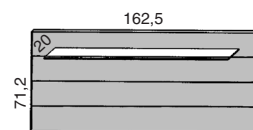
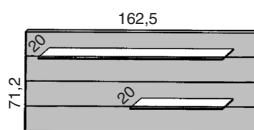

Best.-Nr. WP4-5 (wie Abbildung)

WP4-6 (seitenverkehrt)

WP4-7

PASSENDE COUCHTISCHE, ESSTISCHE, STÜHLE UND BÄNKE



Bitte entnehmen Sie passende Couchtische, Esstische, Stühle und Bänke aus den jeweiligen aktuellen Typenlisten. Folgend ein Auszug der umfangreichen Kollektionen passend zum Modell.



CT332...



CT409...



CT404-110



CT...F

Weitere Couchtischvarianten, -größen und -ausführungen entnehmen Sie bitte der aktuellen Couchtischtypenliste. Hier finden Sie auch die Artikelinformation und Preise zum jeweiligen Modell.



ET583



ET581



ET632



ET595

Weitere Esstischvarianten, -größen und -ausführungen entnehmen Sie bitte der aktuellen Esstischtypenliste. Hier finden Sie auch die Artikelinformation und Preise zum jeweiligen Modell.



CARA



ARIA



MILAN



JULE



RUBY



BERN



MILA







KAIA



Weitere Stuhlvarianten, -größen und -ausführungen entnehmen Sie bitte der aktuellen Stuhl/Bank Typenliste. Hier finden Sie auch die Artikelinformation zum jeweiligen Modell.

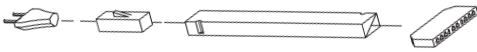
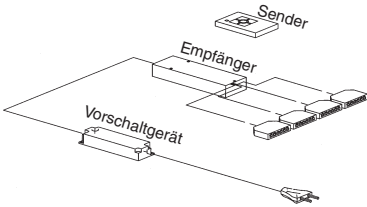

Artikel	Best.-Nr.		Beschreibung
BELEUCHTUNGEN, VORSCHALTGERÄTE, FERNBEDIENUNGEN UND SENSORSCHALTER			
LED-Beleuchtungen für Vitrinenrückwände			
Für Vitrinen 6,5-11 Raster	LEDSET2		4 LED-Leuchten, Kabellänge ca. 4 Meter. Vorschaltgerät erforderlich. 12 Volt/20,4 Watt.
Für ZH25-1	LEDSET3		2 LED-Leuchten, Kabellänge ca. 4 Meter. Vorschaltgerät erforderlich. 12 Volt/19,8 Watt.
Für Lowboards	LEDSET4		3 LED-Leuchten, Kabellänge ca. 4 Meter. Vorschaltgerät erforderlich. 12 Volt/21,6 Watt.
			 Diese Produkte enthalten Lichtquellen der Energieeffizienzklasse <F> auf einer Skala von A (höchste Effizienz) bis G (geringste Effizienz). Die Lichtquellen in den LED-Beleuchtungen sind nicht tauschbar.
LED-Nischenbeleuchtung			
Für Sideboards und Lowboards 162 cm breit und WI146	LM81		1 LED-Leuchte, Kabellänge ca. 4 Meter. Vorschaltgerät erforderlich. 12 Volt/8 Watt.
Für Sideboards und Lowboards 195 cm breit und WI162	LM98		1 LED-Leuchte, Kabellänge ca. 4 Meter. Vorschaltgerät erforderlich. 12 Volt/9,4 Watt.
Für Sideboards und Lowboards 227 cm breit und WI195	LM130		1 LED-Leuchte, Kabellänge ca. 4 Meter. Vorschaltgerät erforderlich. 12 Volt/12 Watt.
			 Diese Produkte enthalten Lichtquellen der Energieeffizienzklasse <F> auf einer Skala von A (höchste Effizienz) bis G (geringste Effizienz). Die Lichtquellen in den LED-Beleuchtungen sind nicht tauschbar.
LED-Panelbeleuchtung			
Für Paneele 32,5 cm breit	LD32		1 LED-Leuchte, Kabellänge ca. 4 Meter. Vorschaltgerät erforderlich. 12 Volt/3,6 Watt.
Für Paneele 97,5 cm breit	LD97		1 LED-Leuchte, Kabellänge ca. 4 Meter. Vorschaltgerät erforderlich. 12 Volt/11,4 Watt.
Für Paneele 162,5 cm breit	LD162		1 LED-Leuchte, Kabellänge ca. 4 Meter. Vorschaltgerät erforderlich. 12 Volt/19,2 Watt.
Für Paneele 195 cm breit	LD195		1 LED-Leuchte, Kabellänge ca. 4 Meter. Vorschaltgerät erforderlich. 12 Volt/23,1 Watt.
			 Diese Produkte enthalten Lichtquellen der Energieeffizienzklasse <F> auf einer Skala von A (höchste Effizienz) bis G (geringste Effizienz). Die Lichtquellen in den LED-Beleuchtungen sind nicht tauschbar.
LED-Vorschaltgerät 30 Watt	LEVG30		12 Volt/30 Watt, ausreichend für max. 10 Anschlüsse. Kabellänge ca. 5 Meter, Schalter an der Zuleitung. 
Funkfernbedienung incl.:			
LED-Vorschaltgerät 30 Watt	FKS4-30		 Mit dieser Fernbedienung können max. 4 Stromkreise geschaltet und gedimmt werden. Pro Stromkreis sind 6 Leuchtkörper möglich. Bei dieser Fernbedienung ist je nach gewählter Ausführung ein 30 oder 60 Watt Vorschaltgerät im Set enthalten!
LED-Vorschaltgerät 60 Watt	FKS4-60		
 Sensorschalter mit Dimmfunktion für Korpusse	KSD		 Die Montage erfolgt an der Schrankhinterkante, die Position ist frei wählbar. Der Schalter wird falls gewünscht zwischen Vorschaltgerät und Beleuchtung gesteckt. Es kann ein Stromkreis mit max. 6 Leuchtkörpern geschaltet und gedimmt werden. Die max. Anschlussleistung beträgt 36 Watt (LEVG30). Die Oberfläche ist in Edelstahl gebürstet.

ZUBEHÖR

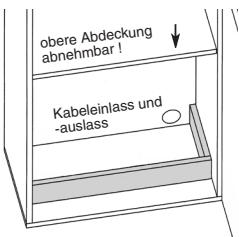
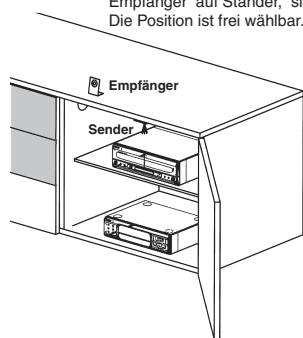
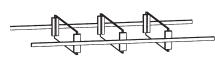
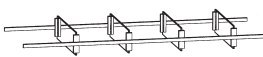
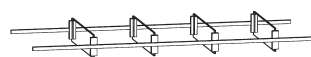
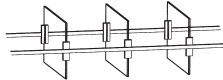
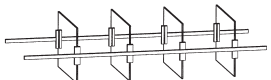
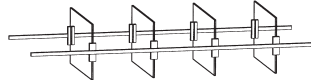
Artikel	Best.-Nr.		Beschreibung
ELEKTROSTAUFACH OHNE FERNBEDIENUNG			
Einbau hinter Türen	LES....		 <p>Bitte angeben bei welchem Element der Einbau erfolgen soll. In diesem Elektrostaufach ist keine Funkfernbedienung enthalten! Die obere Abdeckung ist ein abnehmbarer Holzboden, der Schrank bleibt deshalb in voller Tiefe nutzbar.</p>
GERÄTEEINTEILUNG HINTER 3-RASTER LOWBOARD-TÜREN inkl. IR-Repeater			
Geräteeinteilung hinter 48,8 cm breiten Türen	IRSET1		 <p>Empfänger auf Ständer, siehe Abbildung. Die Position ist frei wählbar.</p> <p>Die Geräteeinteilung enthält einen zusätzlichen Glasboden, ein Kabeldurchlasselement und einen IR-Repeater. Der IR Repeater verlängert die Reichweite von handelsüblichen IR-Fernbedienungen in das Möbeldinnere. Es können so z.B DVD-Player hinter geschlossener Tür bedient werden. Ankommende IR-Befehle der Geräte-Fernbedienung werden über den Empfänger aufgefangen, verstärkt und über den Sender ins Möbeldinnere weitergeleitet. Vorteil, der Repeater leitet Signale weiter, er benötigt deshalb auch keine eigene Fernbedienung. Zum Betrieb ist ein Netzanschluß mit 220 Volt erforderlich.</p>
Geräteeinteilung hinter 40,6 cm breiten Türen	IRSET2		
IR-Repeater	IRST		Funktionsweise wie beschrieben, optimaler Einsatz hinter Geräteklappen!
SCHUBKASTEN-SONDERAUSSTATTUNGEN			
Für die Elemente LB3, LB23, LB43, LB63, SB2, SB23, SB43	EK1-65		 <p>Schubkasten-Inneneinteilung für niedrige Schubkästen mit 3 Teilern</p>
Für die Elemente LB1, LB21, LB41, LB61, SB1, SB21, SB41	EK1-81		 <p>Schubkasten-Inneneinteilung für niedrige Schubkästen mit 4 Teilern</p>
Für die Elemente LB2, LB22, LB42, LB62, SB4, SB22, SB42	EK1-98		 <p>Schubkasten-Inneneinteilung für niedrige Schubkästen mit 4 Teilern</p>
Für die Elemente LB3, LB23, LB43, LB63, SB2, SB23, SB43	EK2-65		 <p>Schubkasten-Inneneinteilung für hohe Schubkästen mit 3 Teilern</p>
Für die Elemente LB1, LB21, LB41, LB61, SB1, SB21, SB41	EK2-81		 <p>Schubkasten-Inneneinteilung für hohe Schubkästen mit 4 Teilern</p>
Für die Elemente LB2, LB22, LB42, LB62, SB4, SB22, SB42	EK2-98		 <p>Schubkasten-Inneneinteilung für hohe Schubkästen mit 4 Teilern</p>
ZUSÄTZLICHE FACHBÖDEN UND GLASEINLEGEBODEN			
	Fachboden		Bitte geben Sie uns aufgrund der vielen Möglichkeiten an für welches Element und gegebenenfalls hinter welcher Türe der zusätzliche Holzboden benötigt wird.
	Glasboden		Bitte geben Sie uns aufgrund der vielen Möglichkeiten an für welches Element und gegebenenfalls hinter welcher Türe der zusätzliche Glasboden benötigt wird.

GWINNER®

