

Möbel LETZ

Finden und Wohlfühlen



Typenplan

Tetrim von Hülsta - Garderobe in Weiß

Wichtiger Hinweis für Sie

Etwaige Hinweise des Herstellers in dieser Produktinformation, die sich auf die Gewährleistung beziehen, haben für Sie keinerlei Bindungswirkung und können von Ihnen ignoriert werden. Ihre gesetzlichen Gewährleistungsrechte als Verbraucher uns gegenüber, als Ihrem Verkäufer, werden dadurch in keiner Weise berührt oder eingeschränkt. Sie können sich wegen aller Mängel jederzeit an uns wenden. Darüber hinaus gehende Herstellergarantien bleiben natürlich unberührt.

Möbel Letz GmbH
Am Gewerbepark 11
06895 Zahna-Elster

Tel.: 035383 - 6018 50

Fax.: 035383 - 6018 17

MULTI-DIELE TETRIM



Ausführungsübersichten

Modell-Nr.	Korpus, Fronten und Garderobenpaneele		Modell-Nr.	Offene Fächer **: Ausführung Rahmen / Ausführung Innenkorpus		Stoff-Nr.	Sitzpolster
648	Lack-reinweiß	I	940	bronzefarbig / satiniertes Glas, graubraun hinterlackiert	I	S451	Kunstleder mit Struktur weiß
640	Lack-weiß	I	941	silberfarbig / satiniertes Spiegelglas	I	S453	Kunstleder mit Struktur taupe
641	Lack-grau	I				S455	Kunstleder mit Struktur braungrau
663	Lack-seidengrau	I					
610	Lack-Hochglanz-reinweiß *	II					
600	Lack-Hochglanz-weiß *	II					
607	Lack-Hochglanz-grau *	II					
614	Lack-Hochglanz-seidengrau *	II					
658	Natureiche	II					
680	Kernnussbaum	II					

* Der Innenkorpus bei Lack-Hochglanzausführungen ist in der jeweiligen Farbe matt lackiert.

** Offene Fächer mit Aluminiumrahmen; Rahmen bronzefarbig und Innenkorpus aus satiniertem Glas, graubraun hinterlackiert oder Rahmen silberfarbig und Innenkorpus aus satiniertem Spiegelglas. Ein Farbwechsel von Rahmen und Innenkorpus ist nicht möglich.

Materialkennzeichnung Kunstleder mit Struktur:
oben: 100% Polyurethan; unten: 41% Leder, 39% Polyethylen, 20% Baumwolle

Wichtige Hinweise

Offene Fächer:

Offene Fächer mit Aluminiumrahmen; Rahmen bronzefarbig und Innenkorpus aus satiniertem Glas, graubraun hinterlackiert oder Rahmen silberfarbig und Innenkorpus aus satiniertem Spiegelglas. Ein Farbwechsel von Rahmen und Innenkorpus ist nicht möglich.
Bitte geben Sie bei der Bestellung unbedingt die gewünschte Ausführung an!

Standard-Innenausstattung:

Hinter Türen sind im Abstand von 2 Rastern Holz-Einlegeböden eingeplant.

Schubkastenzargen grundsätzlich in grau

hülsta-Push-to-open:

Schubladen, Klappen und Drehtüren mit hülsta-Push-to-open. Alle Schubladen auf Unterflurkugelführung als Vollauszug.

Max. Belastung:

Max. Belastung von Holzböden, Holzborden (bis 70,4 cm Breite) sowie Schubladen: 25 kg
Max. Belastung von Holzböden sowie Holzborden (zwischen 70,4 und 105,6 cm Breite): 15 kg;
ab 105,6 cm Breite: 10 kg
Max. Belastung von Abdeckplatten: 35 kg pro laufendem Meter für bodenstehende Elemente.
Max. Belastung von Elementen als Sitzgelegenheit: 120 kg für bodenstehende Elemente.

Bitte beachten Sie zudem ggf. vorhandene max. Belastungsangaben bei einzelnen Typen im Innenteil und die wichtigen Hinweise zur Wandbeschaffenheit am Ende dieser Typenliste.

Wandbefestigung

Wichtige Hinweise: Generell sind Sie als Händler/Fachmonteur für die fachgerechte Wandbefestigung der Möbel verantwortlich. Daher sollte diese Wandbefestigung auch nur durch entsprechend geschulte Fachmonteure durchgeführt werden. Für nahezu alle Elemente wird seitens hülsta Material zur Wandbefestigung mitgeliefert, von dem Sie aus Sicherheits- und Konstruktionsgründen Gebrauch machen sollten. Das von hülsta mitgelieferte Befestigungsmaterial (Dübel, Schrauben) ist ausschließlich für die Befestigung von Bauteilen an Beton der Festigkeitsklasse C12/15 geeignet.

Für andere Baustoffe (siehe separate Baustofftabelle im Kapitel Wandbeschaffenheit) bieten wir Ihnen ein Montage-Mörtelset als Bestelltype an. Beachten Sie bitte, dass auch dieses Montage-Mörtelset nur für die in der Baustofftabelle aufgeführten Baustoffe geeignet ist. Bei abweichender Beschaffenheit (z.B. Gipskarton- oder Leichtbauwände) ist eine andere, der Belastung angemessene Befestigung bauseits vorzunehmen. Bitte beachten Sie, dass bei unsachgemäßer Befestigung der Möbel an der Wand ein Risiko des Herabfallens bzw. Umkippens besteht – besonders bei Verwendung von bauseitig beschafften, alternativen Befestigungsmaterialien.

Aufgrund oben genannter Sachverhalte ist die Wandbeschaffenheit vor Vertragsabschluss daher unbedingt abzufragen.

Kennzeichnungen an den Typenlistenzeichnungen / Montagehinweise für Hängeelemente

Kennzeichnungen an den Typenlistenzeichnungen / Montagehinweise für Hängeelemente

Der Großteil der Möbel hat zwei Wandbefestigungspunkte (= Anzahl an Trägerplatten), wenn diese als Hängeelemente eingeplant werden. Dieses wird nicht explizit in der Typenliste erwähnt. Bei einer abweichenden Anzahl an Wandbefestigungspunkten (= Trägerplatten) wird dieses an den Zeichnungen in der Typenliste mit Zahlen in schwarzen Feldern gekennzeichnet. Beachten Sie bitte hierzu unbedingt die Informationen und Hinweise im Kapitel „Wandbeschaffenheit“!

3
4

Hängeelemente

Werden die 2 Raster Elemente als Hängeelemente eingeplant, so darf die Zuladung je Element von maximal 15 kg pro Meter aus statischen Gründen nicht überschritten werden! Max. Belastung 15 kg pro Meter:

52,8 cm Breite: 7,5 kg
70,4 cm Breite: 10,0 kg
105,6 cm Breite: 15,0 kg
140,8 cm Breite: 20,0 kg

Werden die 4 bis 12 Raster Elemente als Hängeelemente eingeplant, so darf die Zuladung je Element von maximal 40 kg aus statischen Gründen nicht überschritten werden!

Die Hängeelemente dürfen nur an absolut festem Mauerwerk montiert werden. Gipskarton- sowie Leichtbauwände sind hierfür nicht geeignet.

Bitte berücksichtigen Sie 2,0 cm Montageluft nach oben, um Elemente einhängen zu können.

Werden Elemente als Hängeelemente eingeplant, so ist ein Hängebeschlag zu bestellen.

Auslieferungshinweise

Auslieferungshinweise:

Der Großteil der Elemente wird standardmäßig **komplett verleimt** geliefert, der Korpus ist dementsprechend **nicht demontierbar**. Es gelten jedoch **Ausnahmen**:

Einige Korpusse werden komplett geliefert, können jedoch beim Endkunden **in Einzelteile demontiert werden**. Diese Typen sind in der Typenliste mit **1** gekennzeichnet.

Einige Korpusse werden aufgrund ihrer Abmessung **in Einzelteilen zerlegt** geliefert. Diese Typen sind in der Typenliste mit **2** gekennzeichnet.

Die Fronten mit der Ziffer **2** werden separat mitgeliefert und sind somit immer (de-)montierbar.

Informationen zu den Zeichnungen

Geteilte Schubkastenzargen:

Bei den Schubladen mit den Frontbreiten 140,8 cm werden geteilte Schubkastenzargen eingesetzt (in den Zeichnungen werden die Mittelseiten durch gestrichelte Linien angedeutet).

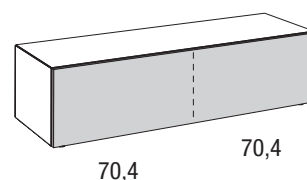

Vorzugskombinationen

Vorzugskombinationen sind preisreduzierte Zusammenstellungen, deren Preisvorteil an eine unveränderte Zusammenstellung gebunden ist. Die Vorzugskombinationen können um eventuelles Zubehör ergänzt werden. Dieses wird gegen Aufpreis berechnet.

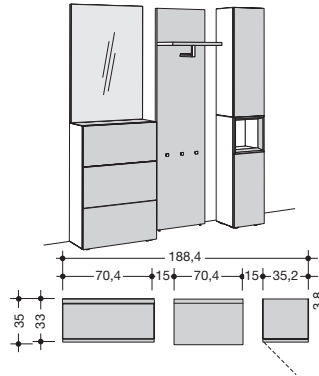

wie Abb. spiegelb.

995003
995103

I
II

Vorschlagskombinationen

Als Alternative zu einer individuellen Planung aus dem Gesamtprogramm besteht die Möglichkeit, unter gestalteten Vorschlagskombinationen auszuwählen. Diese erleichtern die Planung. Die Vorschlagskombinationen können um eventuelles Zubehör ergänzt werden. Dieses wird gegen Aufpreis berechnet.

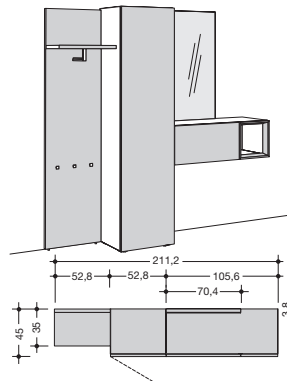

wie Abb. spiegelb.

985002
985102

-

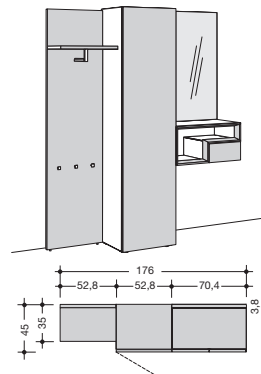







wie Abb. spiegelb.

985003
985103

Montagehinweise für Hängeelemente:
 Beachten Sie bitte hierzu unbedingt die
 Informationen und Hinweise im Kapitel
 „Wandbeschaffenheit“!

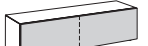
3
4











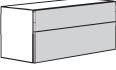
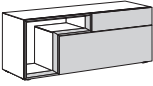
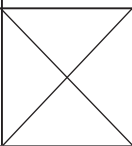

2 Raster Elemente

<p>2 Raster Elemente 35,2 cm hoch (37,0 cm hoch inkl. 1,8 cm hohen Sockelverstellern), 45,0 cm tief</p>									
	52,8 cm breit		70,4 cm breit		105,6 cm breit		140,8 cm breit		
	Klappenan- schlag unten	1 Schublade	1 Klappe	1 Schublade	1 Klappe	1 Schublade	1 Klappe	1 Schublade	1 Klappe
		2451	2452	2471	2472	2411	2412	2441	2442
		-	-	-	-	-	-	-	-
		-	-	-	-	-	-	-	-
									
			70,4 cm breit		105,6 cm breit		140,8 cm breit		
	Klappenan- schlag unten			1 offenes Fach; 1 Schublade		1 Klappe; 1 offenes Fach		1 Klappe; 1 offenes Fach	
		wie Abb. spiegelb.		24741 24742		24151 24152		24451 24452	
			-		-		-		
			-		-		-		
									
		70,4 cm breit							
		1 offenes Fach							
		2475							
			-		-		-		

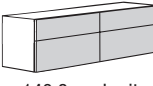

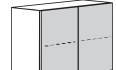
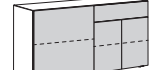

Hängebeschlag

<p>Werden Elemente als Hängeelemente eingeplant, so ist ein Hängebeschlag zu bestellen. Werden Elemente aufeinander gestapelt, so ist für das/die gestapelte(n) Element(e) nur dann ein Hängebeschlag zu bestellen, wenn das gestapelte Element breiter als das bodenstehende Element ist bzw. versetzt gestapelt wird.</p>	für 52,8 cm Breite	für 70,4 cm Breite	für 105,6 cm Breite	für 140,8 cm Breite
	4528	4704	4105	4140
	-	-	-	-

3 und 4 Raster Elemente

<p>3 Raster Elemente 52,8 cm hoch (54,6 cm hoch inkl. 1,8 cm hohen Sockelverstellern), 45,0 oder 52,0 cm tief</p> <p>52,0 cm tiefe Elemente sind nicht als Hängeelemente einplanbar!</p>									
	52,8 cm breit		70,4 cm breit		105,6 cm breit		140,8 cm breit		
	wie Abb. spiegelb.	2 Schubladen		2 Schubladen		2 Schubladen		2 Schubladen; 1 offenes Fach	
		45,0 cm tief	52,0 cm tief	45,0 cm tief	52,0 cm tief	45,0 cm tief	52,0 cm tief	45,0 cm tief	52,0 cm tief
	I II	3451	3551	3471	3571	3411	3511	34411 34412	
		-	-	-	-	-	-	-	-
									
	52,8 cm breit		70,4 cm breit		105,6 cm breit		140,8 cm breit		
	Klappenschlag unten	1 Klappe; 1 Schublade		1 Klappe; 1 Schublade		1 Klappe; 1 Schublade		2 Klappen; 2 Schubladen	
		45,0 cm tief	52,0 cm tief	45,0 cm tief	52,0 cm tief	45,0 cm tief	52,0 cm tief	45,0 cm tief	52,0 cm tief
I II	3452	3552	3472	3572	3412	3512	3442	3542	
	-	-	-	-	-	-	-	-	
<p>4 Raster Elemente 70,4 cm hoch (72,2 cm hoch inkl. 1,8 cm hohen Sockelverstellern), 45,0 oder 52,0 cm tief</p> <p>52,0 cm tiefe Elemente sind nicht als Hängeelemente einplanbar!</p>									
	52,8 cm breit		70,4 cm breit		105,6 cm breit				
	wie Abb. spiegelb.	3 Schubladen		3 Schubladen		3 Schubladen			
		45,0 cm tief	52,0 cm tief	45,0 cm tief	52,0 cm tief	45,0 cm tief	52,0 cm tief		
	I II	4451	4551	4471	4571	4411	4511		
		-	-	-	-	-	-		
									
	52,8 cm breit		70,4 cm breit		105,6 cm breit		140,8 cm breit		
	wie Abb. spiegelb.	1 Tür		1 Tür		2 Türen		3 Türen; 1 Schublade	
		45,0 cm tief	52,0 cm tief	45,0 cm tief	52,0 cm tief	45,0 cm tief	52,0 cm tief	45,0 cm tief	52,0 cm tief
Preisgr. I II	44521 L 44522 R	45521 L 45522 R	44721 L 44722 R	45721 L 45722 R	4412	4512	44411 44412	45411 45412	
	-	-	-	-	-	-	-	-	



Hängebeschlag

<p>Werden Elemente als Hängeelemente eingeplant, so ist ein Hängebeschlag zu bestellen. Werden Elemente aufeinander gestapelt, so ist für das/die gestapelte(n) Element(e) nur dann ein Hängebeschlag zu bestellen, wenn das gestapelte Element breiter als das bodenstehende Element ist bzw. versetzt gestapelt wird.</p>	für 52,8 cm Breite		für 70,4 cm Breite		für 105,6 cm Breite		für 140,8 cm Breite	
	45,0 cm tief	52,0 cm tief	45,0 cm tief	52,0 cm tief	45,0 cm tief	52,0 cm tief	45,0 cm tief	52,0 cm tief
	4528		4704		4105		4140	
	-	-	-	-	-	-	-	-

Montagehinweise für Hängeelemente:
 Beachten Sie bitte hierzu unbedingt die Informationen und Hinweise im Kapitel „Wandbeschaffenheit“!

3
4



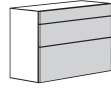
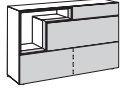







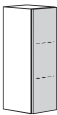



5 Raster Elemente

<p>5 Raster Elemente 88,0 cm hoch (89,8 cm hoch inkl. 1,8 cm hohen Sockelverstellern), 45,0 oder 52,0 cm tief</p> <p>52,0 cm tiefe Elemente sind nicht als Hängeelemente einplanbar!</p> <p>wie Abb. spiegelb.</p> <p>II</p>	 52,8 cm breit		 70,4 cm breit		 105,6 cm breit		 140,8 cm breit	
	3 Schubladen		3 Schubladen		3 Schubladen		3 Schubladen; 1 offenes Fach	
	45,0 cm tief	52,0 cm tief	45,0 cm tief	52,0 cm tief	45,0 cm tief	52,0 cm tief	45,0 cm tief	52,0 cm tief
	5451	5551	5471	5571	5411	5511	54411 54412	
-	-	-	-	-	-	-		

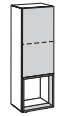
Hängebeschlag

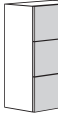
<p>Werden Elemente als Hängeelemente eingeplant, so ist ein Hängebeschlag zu bestellen. Werden Elemente aufeinander gestapelt, so ist für das/die gestapelte(n) Element(e) nur dann ein Hängebeschlag zu bestellen, wenn das gestapelte Element breiter als das bodenstehende Element ist bzw. versetzt gestapelt wird.</p>	für 52,8 cm Breite		für 70,4 cm Breite		für 105,6 cm Breite		für 140,8 cm Breite	
	45,0 cm tief	52,0 cm tief	45,0 cm tief	52,0 cm tief	45,0 cm tief	52,0 cm tief	45,0 cm tief	52,0 cm tief
	4528		4704		4105		4140	
-		-		-		-		

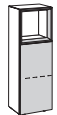
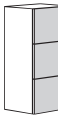
6 Raster Elemente

<p>6 Raster Elemente 105,6 cm hoch (107,4 cm hoch inkl. 1,8 cm hohen Sockelverstellern), 33,0 oder 45,0 cm tief</p>									
	35,2 cm breit		52,8 cm breit		70,4 cm breit		105,6 cm breit		
	1 Tür		1 Tür		1 Tür		2 Türen		
	33,0 cm tief	45,0 cm tief	33,0 cm tief	45,0 cm tief	33,0 cm tief	45,0 cm tief	33,0 cm tief	45,0 cm tief	
	63311 L 63312 R	64311 L 64312 R	63511 L 63512 R	64511 L 64512 R	63711 L 63712 R	64711 L 64712 R	6311	6411	
	I	-	-	-	-	-	-	-	
	II	-	-	-	-	-	-	-	
									
	35,2 cm breit		52,8 cm breit		70,4 cm breit		105,6 cm breit		
	2 Schubladen; 1 Tür		2 Schubladen; 1 Tür		2 Schubladen; 1 Tür		2 Schubladen; 2 Türen		
	33,0 cm tief	45,0 cm tief	33,0 cm tief	45,0 cm tief	33,0 cm tief	45,0 cm tief	33,0 cm tief	45,0 cm tief	
	63321 L 63322 R	64321 L 64322 R	63521 L 63522 R	64521 L 64522 R	63721 L 63722 R	64721 L 64722 R	6312	6412	
	I	-	-	-	-	-	-	-	
	II	-	-	-	-	-	-	-	
									
	35,2 cm breit		52,8 cm breit		70,4 cm breit		105,6 cm breit		
	Klappenanschlag unten	1 Tür; 1 offenes Fach		3 Klappen		3 Klappen		3 Klappen	
		33,0 cm tief	45,0 cm tief	33,0 cm tief	45,0 cm tief	33,0 cm tief	45,0 cm tief	33,0 cm tief	45,0 cm tief
		63331 L 63332 R	64331 L 64332 R	6353	6453	6373	6473	6313	6413
	I	-	-	-	-	-	-	-	
	II	-	-	-	-	-	-	-	
									
	35,2 cm breit		52,8 cm breit		70,4 cm breit		105,6 cm breit		
	1 Tür; 1 offenes Fach		3 Schubladen		3 Schubladen		3 Schubladen		
33,0 cm tief	45,0 cm tief	33,0 cm tief	45,0 cm tief	33,0 cm tief	45,0 cm tief	33,0 cm tief	45,0 cm tief		
63341 L 63342 R	64341 L 64342 R	6354	6454	6374	6474	6314	6414		
I	-	-	-	-	-	-	-		
II	-	-	-	-	-	-	-		

Hängebeschlag

<p>Werden Elemente als Hängeelemente eingeplant, so ist ein Hängebeschlag zu bestellen. Werden Elemente aufeinander gestapelt, so ist für das/die gestapelte(n) Element(e) nur dann ein Hängebeschlag zu bestellen, wenn das gestapelte Element breiter als das bodenstehende Element ist bzw. versetzt gestapelt wird.</p>	für 35,2 cm Breite	für 52,8 cm Breite	für 70,4 cm Breite	für 105,6 cm Breite
	4352	4528	4704	4105
	-	-	-	-



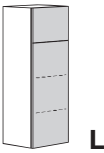
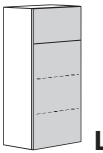
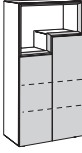
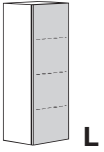
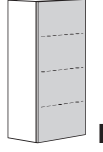
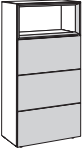
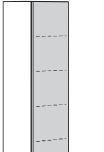
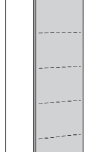







8 und 12 Raster Elemente

<p>8 Raster Elemente 140,8 cm hoch (142,6 cm hoch inkl. 1,8 cm hohen Sockelverstellern), 45,0 cm tief</p>				
		52,8 cm breit	70,4 cm breit	70,4 cm breit
	wie Abb. spiegelb.	1 Schublade; 1 Tür	1 Schublade; 1 Tür	1 offenes Fach; 2 Türen
		84511 L 84512 R	84711 L 84712 R	84721 84722
	I	-	-	-
	II	-	-	-
<p>12 Raster Elemente 211,2 cm hoch (213,0 cm hoch inkl. 1,8 cm hohen Sockelverstellern), 45,0 cm tief</p> <p>Spiegeltüren mit Griff in Edelstahloptik</p>				
		52,8 cm breit	70,4 cm breit	70,4 cm breit
	I	1 Tür	1 Tür	1 offenes Fach; 3 Schubladen
		84531 L 84532 R	84731 L 84732 R	8474
	II	-	-	-
	<p>12 Raster Elemente 211,2 cm hoch (213,0 cm hoch inkl. 1,8 cm hohen Sockelverstellern), 45,0 cm tief</p> <p>Spiegeltüren mit Griff in Edelstahloptik</p>			
		52,8 cm breit	70,4 cm breit	
I		1 Tür	1 Tür	
		124511 L 124512 R	124711 L 124712 R	
II		-	-	
I		1 Spiegeltür	1 Spiegeltür	
	124521 L 124522 R	124721 L 124722 R		
II	-	-		

Hängebeschlagn

<p>Werden Elemente als Hängeelemente eingeplant, so ist ein Hängebeschlagn zu bestellen. Werden Elemente aufeinander gestapelt, so ist für das/die gestapelte(n) Element(e) nur dann ein Hängebeschlagn zu bestellen, wenn das gestapelte Element breiter als das bodenstehende Element ist bzw. versetzt gestapelt wird.</p>	für 52,8 cm Breite	für 70,4 cm Breite	für 70,4 cm Breite
	4528	4704	4704
	-	-	-

Garderobenpaneele und Spiegel

<p>4 Raster Garderobenpaneele 70,4 cm hoch; 3,8 cm stark; 35,0 cm tief inkl. Hutablage</p> <p>Garderobenstange Chrom hochglänzend</p> <p>zur freien Wandmontage</p>					
		52,8 cm breit	70,4 cm breit		
		inkl. Hutablage und Garderobenstange	inkl. Hutablage und Garderobenstange		
		4951	4971		
	I	-	-		
	II	-	-		
<p>6 Raster Garderobenpaneele 105,6 cm hoch; 3,8 cm stark; 35,0 cm tief inkl. Hutablage</p> <p>Garderobenstange Chrom hochglänzend</p> <p>6 Raster Spiegel 105,6 cm hoch; 0,4 cm stark; auf 3,2 cm starker, grau-lackierter Trägerplatte</p> <p>zur freien Wandmontage</p>					
		52,8 cm breit	70,4 cm breit	52,8 cm breit	70,4 cm breit
		inkl. Hutablage und Garderobenstange	inkl. Hutablage und Garderobenstange	Spiegel	Spiegel
		5951	5971	5952	5972
	I	-	-	-	-
	II	-	-	-	-
<p>8 Raster Spiegel 140,8 cm hoch; 0,4 cm stark; auf 3,2 cm starker, grau-lackierter Trägerplatte</p> <p>zur freien Wandmontage</p>					
				52,8 cm breit	70,4 cm breit
				Spiegel	Spiegel
			8952	8972	
			-	-	
<p>12 Raster Garderobenpaneele 211,2 cm hoch; 3,8 cm stark; 35,0 cm tief inkl. Hutablage</p> <p>Garderobenstange und Taschenhaken Chrom hochglänzend</p> <p>12 Raster Spiegel 211,2 cm hoch; 0,4 cm stark; auf 3,2 cm starker, grau-lackierter Trägerplatte</p> <p>zur freien Wandmontage</p>					
		52,8 cm breit	70,4 cm breit	52,8 cm breit	
		inkl. Hutablage, Garderobenstange und 3 Taschenhaken	inkl. Hutablage, Garderobenstange und 3 Taschenhaken	Spiegel	
		12951	12971	12952	
	I	-	-	-	
	II	-	-	-	

Einlegeboden

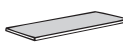
<p>Einlegeboden 1,9 cm stark (bzw. 2,8 cm stark für 105,6 cm Breite); für 33,0; 45,0 oder 52,0 cm Tiefe</p> 	für 35,2 cm Breite			für 52,8 cm Breite			für 70,4 cm Breite			für 105,6 cm Breite		
	für 33,0 cm Tiefe	für 45,0 cm Tiefe	für 52,0 cm Tiefe	für 33,0 cm Tiefe	für 45,0 cm Tiefe	für 52,0 cm Tiefe	für 33,0 cm Tiefe	für 45,0 cm Tiefe	für 52,0 cm Tiefe	für 33,0 cm Tiefe	für 45,0 cm Tiefe	für 52,0 cm Tiefe
	133	134	137	153	154	157	173	174	177	1103	1104	1107
	I II	-	-	-	-	-	-	-	-	-	-	-



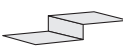



Schuhboden

<p>Schuhboden 0,2 cm stark; für 33,0; 45,0 oder 52,0 cm Tiefe</p> <p>aus Metall, silberfarbig eloxiert</p> <p>Benötigte Einbauhöhe: 13,0 cm (für 52,8 cm Breite) bzw. 9,8 cm (für 70,4 cm Breite)</p> 	für 52,8 cm Breite			für 70,4 cm Breite		
	für 33,0 cm Tiefe	für 45,0 cm Tiefe	für 52,0 cm Tiefe	für 33,0 cm Tiefe	für 45,0 cm Tiefe	für 52,0 cm Tiefe
	1530	1540	1570	1730	1740	1770
	-	-	-	-	-	-

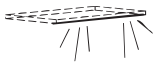
Sitzpolster

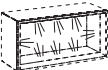
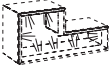
<p>Sitzpolster 5,0 cm hoch; für 45,0 oder 52,0 cm Tiefe</p> <p>Materialkennzeichnung: siehe Programmeinführungsseite</p> 	für 52,8 cm Breite		für 70,4 cm Breite		für 105,6 cm Breite		für 140,8 cm Breite	
	für 45,0 cm Tiefe	für 52,0 cm Tiefe	für 45,0 cm Tiefe	für 52,0 cm Tiefe	für 45,0 cm Tiefe	für 52,0 cm Tiefe	für 45,0 cm Tiefe	für 52,0 cm Tiefe
	753	553	773	573	7103	5103	7143	5143
	-	-	-	-	-	-	-	-

Beleuchtung

Diese Leuchten enthalten eingebaute LED-Lampen der Energieeffizienzklasse A++ bis A. Die Lampen können in der Leuchte nicht ausgetauscht werden. 12 V		LED-Beleuchtung inkl. Tretschalter. Für die Schaltung ist eine Funkfernbedienung möglich (gegen Mehrpreis).			
LED-Lichtleiste zur Montage unter Hängeelemente 	für 35,2 cm Breite	für 52,8 cm Breite	für 70,4 cm Breite	für 105,6 cm Breite	für 140,8 cm Breite
	1,6 W	2,8 W	4,7 W	7,1 W	9,8 W
	535	525	705	105	145
	-	-	-	-	-
LED-Einbaustrahler Ø 7,1 cm; zur Montage in Elemente Nachträgliche Montage ist nicht möglich. 	2,9 W				
	7941				
	-				
LED-Rahmenbeleuchtung zur Montage in Rahmen der offenen Fächer	Rahmenform:  9,0 W Rahmenform:  14,5 W 540 -	Rahmenform:  14,5 W Rahmenform:  17,2 W Rahmenform:  17,2 W Rahmenform:  22,7 W 550 -			

NEU

Funkfernbedienung mit Farbtemperaturwechsel

Standardmäßig erfolgt die Schaltung der Beleuchtung durch einen außenliegenden Fußschalter. Die Farbtemperatur der LED-Leuchten bei Einsatz des Fußschalters ist kaltweiß. Als Alternative ist aber auch eine 4-Kanal Funkfernbedienung möglich, für die ein Aufpreis berechnet wird. Mit jedem der 4 Kanäle können mehrere Leuchten ein- und ausgeschaltet werden. Alle 4 Kanäle sind separat über Tastendruck dimmbar. Die Farbtemperatur aller 4 Kanäle ist von kaltweiß (ca. 6500 Kelvin = Grundeinstellung der LED-Leuchten) auf warmweiß (ca. 2700 Kelvin) stufenlos einstellbar. Wenn warmweiß gewünscht wird, muss eine Funkfernbedienung bestellt werden. Des weiteren besteht die Möglichkeit, mit den Tasten „Alles an“ bzw. „Alles aus“ alle Kanäle gleichzeitig an- bzw. auszuschalten. Die Funkfernbedienung besteht aus einem Sender und einem Empfänger. Werden aufgrund der Möbelplanung mehrere Empfänger benötigt, werden diese und entsprechende Kabel werksseitig zugesteuert (ohne Mehrpreis). Bei Einsatz der Funkfernbedienung entfällt die Fußschaltung.



2119

-

