

Möbel LETZ

Finden und Wohlfühlen



Typenplan

Neo von Hülsta - Garderobe in Natureiche

Wichtiger Hinweis für Sie

Etwaige Hinweise des Herstellers in dieser Produktinformation, die sich auf die Gewährleistung beziehen, haben für Sie keinerlei Bindungswirkung und können von Ihnen ignoriert werden. Ihre gesetzlichen Gewährleistungsrechte als Verbraucher uns gegenüber, als Ihrem Verkäufer, werden dadurch in keiner Weise berührt oder eingeschränkt. Sie können sich wegen aller Mängel jederzeit an uns wenden. Darüber hinaus gehende Herstellergarantien bleiben natürlich unberührt.

Möbel Letz GmbH
Am Gewerbepark 11
06895 Zahna-Elster

Tel.: 035383 - 6018 50

Fax.: 035383 - 6018 17

MULTI- DIELE



MULTI-DIELE

Inhaltsverzeichnis

	Seite
Programmbeschreibung	2
NEO	4-15
TETRIM	16-27
GENTIS	28-37
Schrank-/Nischendiele	38-51
Schaltmöglichkeiten für Beleuchtung	52-53
Sonderanfertigungen, Sonderartikel	54-56
Wichtige Hinweise: Wandbeschaffenheit / Montageanleitung	57

Aus Einzelementen nach Ihren Vorlieben arrangiert oder als Nischenlösung sogar zentimetergenau in den Raum eingepasst, begrüßt hülsta Ihre Gäste und Sie mit dem perfekten Entrée: stilvoll und selbstbewusst in der Form, in der Funktion vielseitig und auf Ihre Wünsche eingerichtet. Ob modular kombiniert, als Nischenlösung oder Schranksystem, MULTI-DIELE hält Ihre Garderobe, Spiegel und alle Accessoires griffbereit. Sie bietet Ihnen einen bequemen Sitzplatz an und gestaltet das Foyer mit stilbewussten Akzenten aus Lack, Naturholz und Licht. Willkommen in Ihrem Zuhause!



MULTI-DIELE NEO



Ausführungsübersichten

Modell-Nr.	Korpus, Fronten, Garderobenseite, Rahmen der offenen Fächer	Preisgruppe	Modell-Nr.	offene Fächer (innen), Rückwände	Preisgruppe	Stoff-Nr.	Sitzpolster
648	Lack-reinweiß	I	648	Lack-reinweiß	I	S451	Kunstleder mit Struktur weiß
640	Lack-weiß	I	640	Lack-weiß	I	S453	Kunstleder mit Struktur taupe
641	Lack-grau	I	641	Lack-grau	I		
663	Lack-seidengrau	I	663	Lack-seidengrau	I		
610	Lack-Hochglanz-reinweiß *	II	658	Natureiche	II	S455	Kunstleder mit Struktur braungrau
600	Lack-Hochglanz-weiß *	II	680	Kernnussbaum	II		
607	Lack-Hochglanz-grau *	II					
614	Lack-Hochglanz-seidengrau *	II					
658	Natureiche	II					
680	Kernnussbaum	II					

* Der Innenkorpus bei Lack-Hochglanzausführungen ist in der jeweiligen Farbe matt lackiert.

Materialkennzeichnung Kunstleder mit Struktur:
oben: 100% Polyurethan; unten: 41% Leder, 39% Polyethylen, 20% Baumwolle

Wichtige Hinweise

Ausführungswechsel:

Farbkombinationen innerhalb einzelner Typen sind möglich. Geben Sie in diesem Fall die Modell-Nr. deutlich und separat im Auftrag an! Bei Ausführungswechsel zwischen verschiedenen Preisgruppen wird grundsätzlich die höhere Preisgruppe berechnet.

Standard-Innenausstattung:

Hinter Holz- und Spiegeltüren sind im Abstand von 2 Rastern Holz-Einlegeböden eingepplant.

Schubkastenzargen grundsätzlich in grau

Hängeelemente:

Werden Elemente als Hängeelemente eingepplant, so ist ein Hängebeschlag zu bestellen.

Gestapelte Elemente:

Werden Elemente aufeinander gestapelt, so ist für das/die gestapelte(n) Element(e) nur dann ein Hängebeschlag zu bestellen, wenn das gestapelte Element breiter als das bodenstehende Element ist bzw. versetzt gestapelt wird.

Kombinationen von bodenstehenden und hängenden Elementen:

Werden bodenstehende und hängende Elemente innerhalb einer Möbelplanung kombiniert, dürfen bauseits im Bereich der bodenstehenden Elemente keine Sockelleisten vorhanden sein bzw. müssen entfernt werden.

Max. Belastung:

Max. Belastung von Holz- und Glasböden, Holz- und Glasborden (bis 70,4 cm Breite) sowie Schubladen: 25 kg
 Max. Belastung von Holz- und Glasböden sowie Holz- und Glasborden (zwischen 70,4 und 105,6 cm Breite): 15 kg
 Max. Belastung von Holz- und Glasböden sowie Holz- und Glasborden (ab 105,6 cm Breite): 10 kg
 Max. Belastung von Abdeckplatten: 35 kg pro laufendem Meter für bodenstehende Elemente.
 Max. Belastung von Elementen als Sitzgelegenheit: 120 kg für bodenstehende Elemente.

Bitte beachten Sie zudem ggf. vorhandene max. Belastungsangaben bei einzelnen Typen im Innenteil und die wichtigen Hinweise insbesondere zur Wandbeschaffenheit am Ende dieser Typenliste.

hülsta-Push-to-open:

Schubladen und Klappen mit hülsta-Push-to-open. Alle Schubladen auf Unterflurkugelführung als Vollauszug.

Kennzeichnungen an den Typenlistenzeichnungen / Montagehinweise für Hängeelemente

Kennzeichnungen an den Typenlistenzeichnungen / Montagehinweise für Hängeelemente

Der Großteil der Möbel hat zwei Wandbefestigungspunkte (= Anzahl an Trägerplatten), wenn diese als Hängeelemente eingepplant werden. Dieses wird nicht explizit in der Typenliste erwähnt. Bei einer abweichenden Anzahl an Wandbefestigungspunkten (= Trägerplatten) wird dieses an den Zeichnungen in der Typenliste mit Zahlen in schwarzen Feldern gekennzeichnet. Beachten Sie bitte hierzu unbedingt die Informationen und Hinweise im Kapitel „Wandbeschaffenheit“!

3
4

Informationen zu den Zeichnungen

Mittelseiten hinter Klappen

Hinter Klappen mit den Frontbreiten ab 140,8 cm werden Mittelseiten eingesetzt. In den Zeichnungen werden die Mittelseiten durch gestrichelte Linien angedeutet.

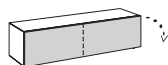

Geteilte Schubkastenzargen

Bei den Schubladen mit den Frontbreiten ab 140,8 cm werden geteilte Schubkastenzargen eingesetzt (in den Zeichnungen werden die Mittelseiten durch gestrichelte Linien angedeutet).

Hängeelemente / gestapelte Elemente

Werden die 2 Raster Elemente als Hängeelemente eingepplant, so darf die Zuladung je Element von maximal 15 kg pro Meter aus statischen Gründen nicht überschritten werden!
 Max. Belastung 15 kg pro Meter:

52,8 cm Breite: 7,5 kg
 70,4 cm Breite: 10,0 kg
 105,6 cm Breite: 15,0 kg
 140,8 cm Breite: 20,0 kg

Werden die 4 bis 12 Raster Elemente als Hängeelemente eingepplant, so darf die Zuladung je Element von maximal 40 kg aus statischen Gründen nicht überschritten werden!

Die Hängeelemente dürfen nur an absolut festem Mauerwerk montiert werden. Gipskarton- sowie Leichtbauwände sind hierfür nicht geeignet.

Bitte berücksichtigen Sie 2,0 cm Montageluft nach oben, um Elemente einhängen zu können.

Werden Elemente als Hängeelemente eingepplant, so ist ein Hängebeschlag zu bestellen.

Werden Elemente aufeinander gestapelt, so ist für das/die gestapelte(n) Element(e) nur dann ein Hängebeschlag zu bestellen, wenn das gestapelte Element breiter als das bodenstehende Element ist bzw. versetzt gestapelt wird.

Wandbefestigung

Wichtige Hinweise: Generell sind Sie als Händler/Fachmonteur für die fachgerechte Wandbefestigung der Möbel verantwortlich. Daher sollte diese Wandbefestigung auch nur durch entsprechend geschulte Fachmonteure durchgeführt werden. Für nahezu alle Elemente wird seitens hülsta Material zur Wandbefestigung mitgeliefert, von dem Sie aus Sicherheits- und Konstruktionsgründen Gebrauch machen sollten. Das von hülsta mitgelieferte Befestigungsmaterial (Dübel, Schrauben) ist ausschließlich für die Befestigung von Bauteilen an Beton der Festigkeitsklasse C12/15 geeignet.

Für andere Baustoffe (siehe separate Baustofftabelle im Kapitel Wandbeschaffenheit) bieten wir Ihnen ein Montage-Mörtelset als Bestelltype an. Beachten Sie bitte, dass auch dieses Montage-Mörtelset nur für die in der Baustofftabelle aufgeführten Baustoffe geeignet ist. Bei abweichender Beschaffenheit (z.B. Gipskarton- oder Leichtbauwände) ist eine andere, der Belastung angemessene Befestigung bauseits vorzunehmen. Bitte beachten Sie, dass bei unsachgemäßer Befestigung der Möbel an der Wand ein Risiko des Herabfallens bzw. Umkippens besteht – besonders bei Verwendung von bauseitig beschafften, alternativen Befestigungsmaterialien. Aufgrund oben genannter Sachverhalte ist die Wandbeschaffenheit vor Vertragsabschluss daher unbedingt abzufragen.

Auslieferungshinweise

Auslieferungshinweise:

Der Großteil der Elemente wird standardmäßig **komplett verleimt** geliefert, der Korpus ist dementsprechend **nicht demontierbar**. Es gelten jedoch **Ausnahmen**:

Einige Korpusse werden komplett geliefert, können jedoch beim Endkunden **in Einzelteile demontiert werden**. Diese Typen sind in der Typenliste mit **1** gekennzeichnet.

1

Einige Korpusse werden aufgrund ihrer Abmessung **in Einzelteilen zerlegt** geliefert. Diese Typen sind in der Typenliste mit **2** gekennzeichnet.

2

Die Fronten mit der Ziffer **2** werden separat mitgeliefert und sind somit immer (de-)montierbar.

Mittelseiten hinter Türen

Hinter Türen mit den Frontbreiten ab 105,6 cm werden Mittelseiten eingesetzt. In den Zeichnungen werden die Mittelseiten durch gestrichelte Linien angedeutet.

Bezeichnungsreihenfolgen

Die Bezeichnungsreihenfolgen der Fronten erfolgen von links nach rechts und/oder von oben nach unten.

2 Schubladen

1 offenes Fach

1 Klappe

1 Schublade

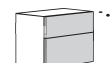

Vorzugskombinationen

Vorzugskombinationen sind preisreduzierte Zusammenstellungen, deren Preisvorteil an eine unveränderte Zusammenstellung gebunden ist. Die Vorzugskombinationen können um eventuelles Zubehör ergänzt werden. Dieses wird gegen Aufpreis berechnet.

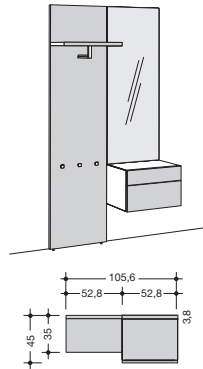

wie Abb. spiegelb.

995001
995101

-

-

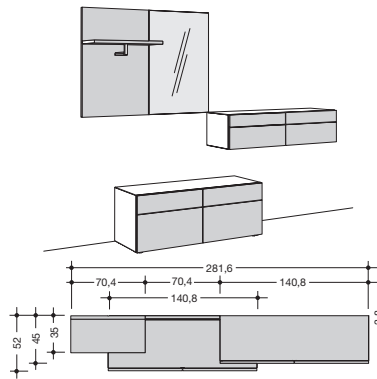

wie Abb. spiegelb.

995002
995102

-

-

Vorschlagskombinationen

Als Alternative zu einer individuellen Planung aus dem Gesamtprogramm besteht die Möglichkeit, unter gestalteten Vorschlagskombinationen auszuwählen. Diese erleichtern die Planung. Die Vorschlagskombinationen können um eventuelles Zubehör ergänzt werden. Dieses wird gegen Aufpreis berechnet.

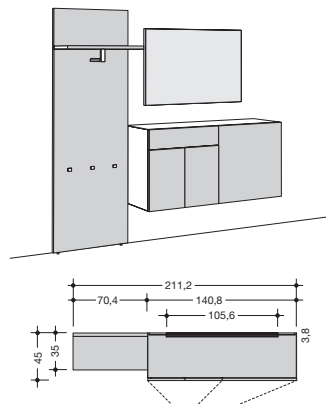

wie Abb. spiegelb.

985001
985101













-

-

Montagehinweise für Hängeelemente:
 Beachten Sie bitte hierzu unbedingt die
 Informationen und Hinweise im Kapitel
 „Wandbeschaffenheit“!

3
4















2 Raster Elemente

2 Raster Elemente 35,2 cm hoch (37,0 cm hoch inkl. 1,8 cm hohen Sockelverstellern), 45,0 cm tief	 52,8 cm breit		 70,4 cm breit		 105,6 cm breit		 140,8 cm breit	
	Klappenan- schlag unten	1 Schublade	1 Klappe	1 Schublade	1 Klappe	1 Schublade	1 Klappe	1 Schublade
	2451	2452	2471	2472	2411	2412	2441	2442
I	-	-	-	-	-	-	-	-
II	-	-	-	-	-	-	-	-
	 52,8 cm breit		 70,4 cm breit		 105,6 cm breit		 140,8 cm breit	
	2 Schubladen		2 Schubladen		2 Schubladen		4 Schubladen	
	2453		2473		2413		2443	
I	-		-		-		-	
II	-		-		-		-	
					 105,6 cm breit		 140,8 cm breit	
					2 Schubladen; 1 offenes Fach		2 Schubladen; 1 offenes Fach	
wie Abb. spiegelb.					24131 24132		24431 24432	
I					-		-	
II					-		-	
					 105,6 cm breit		 140,8 cm breit	
Klappenan- schlag unten					1 Klappe; 1 offenes Fach		1 Klappe; 1 offenes Fach	
			wie Abb. spiegelb.		24141 24142		24441 24442	
I					-		-	
II					-		-	

Hängebeschlag

Werden Elemente als Hängeelemente eingeplant, so ist ein Hängebeschlag zu bestellen. Werden Elemente aufeinander gestapelt, so ist für das/die gestapelte(n) Element(e) nur dann ein Hängebeschlag zu bestellen, wenn das gestapelte Element breiter als das bodenste- hende Element ist bzw. versetzt gestapelt wird.	für 52,8 cm Breite	für 70,4 cm Breite	für 105,6 cm Breite	für 140,8 cm Breite
	4528	4704	4105	4140
	-	-	-	-

3 und 4 Raster Elemente

<p>3 Raster Elemente 52,8 cm hoch (54,6 cm hoch inkl. 1,8 cm hohen Sockelverstellern), 45,0 oder 52,0 cm tief</p> <p>52,0 cm tiefe Elemente sind nicht als Hängeelemente einplanbar!</p>	 52,8 cm breit		 70,4 cm breit		 105,6 cm breit				
	2 Schubladen		2 Schubladen		2 Schubladen				
	45,0 cm tief	52,0 cm tief	45,0 cm tief	52,0 cm tief	45,0 cm tief	52,0 cm tief			
	3451	3551	3471	3571	3411	3511			
	I -	-	-	-	-	-			
	II -	-	-	-	-	-			
	 52,8 cm breit		 70,4 cm breit		 105,6 cm breit		 140,8 cm breit		
	Klappenschlag unten	1 Klappe; 1 Schublade		1 Klappe; 1 Schublade		1 Klappe; 1 Schublade		2 Klappen; 2 Schubladen	
		45,0 cm tief	52,0 cm tief	45,0 cm tief	52,0 cm tief	45,0 cm tief	52,0 cm tief	45,0 cm tief	52,0 cm tief
	3452	3552	3472	3572	3412	3512	3442	3542	
I -	-	-	-	-	-	-	-		
II -	-	-	-	-	-	-	-		
<p>4 Raster Elemente 70,4 cm hoch (72,2 cm hoch inkl. 1,8 cm hohen Sockelverstellern), 45,0 oder 52,0 cm tief</p> <p>52,0 cm tiefe Elemente sind nicht als Hängeelemente einplanbar!</p>	 52,8 cm breit		 70,4 cm breit		 105,6 cm breit				
	3 Schubladen		3 Schubladen		3 Schubladen				
	45,0 cm tief	52,0 cm tief	45,0 cm tief	52,0 cm tief	45,0 cm tief	52,0 cm tief			
	4451	4551	4471	4571	4411	4511			
	I -	-	-	-	-	-			
	II -	-	-	-	-	-			
	 52,8 cm breit		 70,4 cm breit		 105,6 cm breit		 140,8 cm breit		
	wie Abb. spiegelb.	1 Tür		1 Tür		2 Türen		3 Türen; 1 Schublade	
		45,0 cm tief	52,0 cm tief	45,0 cm tief	52,0 cm tief	45,0 cm tief	52,0 cm tief	45,0 cm tief	52,0 cm tief
	44521 L 44522 R	45521 L 45522 R	44721 L 44722 R	45721 L 45722 R	4412	4512	44411 44412	45411 45412	
I -	-	-	-	-	-	-	-		
II -	-	-	-	-	-	-	-		

Hängebeschlag



<p>Werden Elemente als Hängeelemente eingeplant, so ist ein Hängebeschlag zu bestellen. Werden Elemente aufeinander gestapelt, so ist für das/die gestapelte(n) Element(e) nur dann ein Hängebeschlag zu bestellen, wenn das gestapelte Element breiter als das bodenstehende Element ist bzw. versetzt gestapelt wird.</p>	für 52,8 cm Breite		für 70,4 cm Breite		für 105,6 cm Breite		für 140,8 cm Breite	
	45,0 cm tief	52,0 cm tief	45,0 cm tief	52,0 cm tief	45,0 cm tief	52,0 cm tief	45,0 cm tief	52,0 cm tief
	4528	 	4704	 	4105	 	4140	
-	-	-	-	-	-	-	-	

L/R = Türanschlag links/rechts





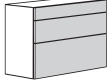

Montagehinweise für Hängeelemente:
 Beachten Sie bitte hierzu unbedingt die
 Informationen und Hinweise im Kapitel
 „Wandbeschaffenheit“!

3
4





5 Raster Elemente

<p>5 Raster Elemente 88,0 cm hoch (89,8 cm hoch inkl. 1,8 cm hohen Sockelverstellern), 45,0 oder 52,0 cm tief</p> <p>52,0 cm tiefe Elemente sind nicht als Hängeelemente einplanbar!</p>	 52,8 cm breit		 70,4 cm breit		 105,6 cm breit	
	3 Schubladen		3 Schubladen		3 Schubladen	
	45,0 cm tief	52,0 cm tief	45,0 cm tief	52,0 cm tief	45,0 cm tief	52,0 cm tief
	5451	5551	5471	5571	5411	5511
	-	-	-	-	-	-

Hängebeschlagn

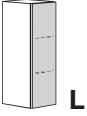
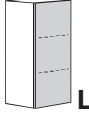
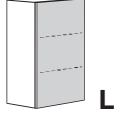
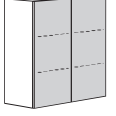
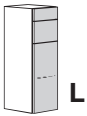
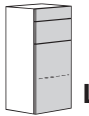
<p>Werden Elemente als Hängeelemente eingeplant, so ist ein Hängebeschlagn zu bestellen. Werden Elemente aufeinander gestapelt, so ist für das/die gestapelte(n) Element(e) nur dann ein Hängebeschlagn zu bestellen, wenn das gestapelte Element breiter als das bodenstehende Element ist bzw. versetzt gestapelt wird.</p>	für 52,8 cm Breite		für 70,4 cm Breite		für 105,6 cm Breite	
	45,0 cm tief	52,0 cm tief	45,0 cm tief	52,0 cm tief	45,0 cm tief	52,0 cm tief
	4528		4704		4105	
	-		-		-	

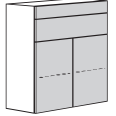
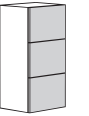
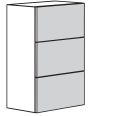
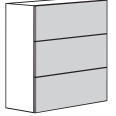
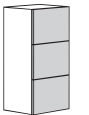
6 Raster Elemente

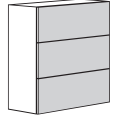
<p>6 Raster Elemente 105,6 cm hoch (107,4 cm hoch inkl. 1,8 cm hohen Sockelverstellern), 33,0 oder 45,0 cm tief</p>	 35,2 cm breit		 52,8 cm breit		 70,4 cm breit		 105,6 cm breit			
	1 Tür		1 Tür		1 Tür		2 Türen			
	33,0 cm tief		45,0 cm tief		33,0 cm tief		45,0 cm tief			
	63311 L 63312 R		64311 L 64312 R		63511 L 63512 R		63711 L 63712 R			
	64711 L 64712 R		6311		6411					
	I	-		-		-		-		
	II	-		-		-		-		
	 35,2 cm breit		 52,8 cm breit		 70,4 cm breit		 105,6 cm breit			
	2 Schubladen; 1 Tür		2 Schubladen; 1 Tür		2 Schubladen; 1 Tür		2 Schubladen; 2 Türen			
	33,0 cm tief		45,0 cm tief		33,0 cm tief		45,0 cm tief			
	63321 L 63322 R		64321 L 64322 R		63521 L 63522 R		63721 L 63722 R			
	64721 L 64722 R		6312		6412					
	I	-		-		-		-		
	II	-		-		-		-		
			 52,8 cm breit		 70,4 cm breit		 105,6 cm breit			
	Klappenanschlag unten		3 Klappen		3 Klappen		3 Klappen			
			33,0 cm tief		45,0 cm tief		33,0 cm tief		45,0 cm tief	
			6353		6453		6373		6473	
			6313		6413					
	I	-		-		-		-		
	II	-		-		-		-		
			 52,8 cm breit		 70,4 cm breit		 105,6 cm breit			
			3 Schubladen		3 Schubladen		3 Schubladen			
			33,0 cm tief		45,0 cm tief		33,0 cm tief		45,0 cm tief	
		6354		6454		6374		6474		
		6314		6414						
I	-		-		-		-			
II	-		-		-		-			

Hängebeschlagn

<p>Werden Elemente als Hängeelemente eingeplant, so ist ein Hängebeschlagn zu bestellen. Werden Elemente aufeinander gestapelt, so ist für das/die gestapelte(n) Element(e) nur dann ein Hängebeschlagn zu bestellen, wenn das gestapelte Element breiter als das bodenstehende Element ist bzw. versetzt gestapelt wird.</p>	für 35,2 cm Breite	für 52,8 cm Breite	für 70,4 cm Breite	für 105,6 cm Breite
	4352 -	4528 -	4704 -	4105 -

Montagehinweise für Hängeelemente:
Beachten Sie bitte hierzu unbedingt die
Informationen und Hinweise im Kapitel
„Wandbeschaffenheit“!

3
4



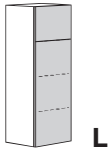
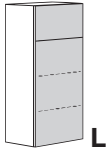
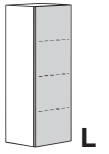
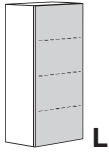
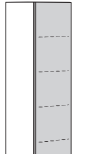
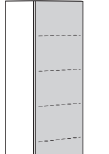
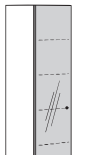
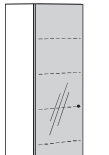

8 und 12 Raster Elemente

<p>8 Raster Elemente 140,8 cm hoch (142,6 cm hoch inkl. 1,8 cm hohen Sockelverstellern), 45,0 cm tief</p>	 52,8 cm breit		 70,4 cm breit		
	I II	1 Schublade; 1 Tür		1 Schublade; 1 Tür	
		84511 L 84512 R - -		84711 L 84712 R - -	
	 52,8 cm breit		 70,4 cm breit		
I II	1 Tür		1 Tür		
	84531 L 84532 R - -		84731 L 84732 R - -		
<p>12 Raster Elemente 211,2 cm hoch (213,0 cm hoch inkl. 1,8 cm hohen Sockelverstellern), 45,0 cm tief</p> <p>Spiegeltüren mit Griff in Edelstahloptik</p>	 52,8 cm breit		 70,4 cm breit		
	I II	1 Tür		1 Tür	
		124511 L 124512 R - -		124711 L 124712 R - -	
	 52,8 cm breit		 70,4 cm breit		
I II	1 Spiegeltür		1 Spiegeltür		
	124521 L 124522 R - -		124721 L 124722 R - -		

Hängebeschlag

<p>Werden Elemente als Hängeelemente eingeplant, so ist ein Hängebeschlag zu bestellen. Werden Elemente aufeinander gestapelt, so ist für das/die gestapelte(n) Element(e) nur dann ein Hängebeschlag zu bestellen, wenn das gestapelte Element breiter als das bodenstehende Element ist bzw. versetzt gestapelt wird.</p>	für 52,8 cm Breite	für 70,4 cm Breite
	4528 -	4704 -

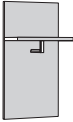
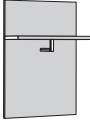
Garderobenpaneele und Spiegel

<p>4 Raster Garderobenpaneele 70,4 cm hoch; 3,8 cm stark; 35,0 cm tief inkl. Hutablage</p> <p>Garderobenstange Chrom hochglänzend</p> <p>zur freien Wandmontage</p>					
		inkl. Hutablage und Garderobenstange	inkl. Hutablage und Garderobenstange		
		4951	4971		
	I	-	-		
	II	-	-		
<p>6 Raster Garderobenpaneele 105,6 cm hoch; 3,8 cm stark; 35,0 cm tief inkl. Hutablage</p> <p>Garderobenstange Chrom hochglänzend</p> <p>6 Raster Spiegel 105,6 cm hoch; 0,4 cm stark; auf 3,2 cm starker, grau-lackierter Trägerplatte</p> <p>zur freien Wandmontage</p>				horizontal und vertikal montierbar	horizontal und vertikal montierbar
		inkl. Hutablage und Garderobenstange	inkl. Hutablage und Garderobenstange	Spiegel	Spiegel
		5951	5971	5952	5972
	I	-	-	-	-
	II	-	-	-	-
<p>8 Raster Spiegel 140,8 cm hoch; 0,4 cm stark; auf 3,2 cm starker, grau-lackierter Trägerplatte</p> <p>zur freien Wandmontage</p>				horizontal und vertikal montierbar	horizontal und vertikal montierbar
				Spiegel	Spiegel
				8952	8972
				-	-
<p>12 Raster Garderobenpaneele 211,2 cm hoch; 3,8 cm stark; 35,0 cm tief inkl. Hutablage</p> <p>Garderobenstange und Taschenhaken Chrom hochglänzend</p> <p>12 Raster Spiegel 211,2 cm hoch; 0,4 cm stark; auf 3,2 cm starker, grau-lackierter Trägerplatte</p> <p>zur freien Wandmontage</p>				Spiegel	Spiegel
		inkl. Hutablage, Garderobenstange und 3 Taschenhaken	inkl. Hutablage, Garderobenstange und 3 Taschenhaken	Spiegel	
		12951	12971	12952	
	I	-	-	-	
	II	-	-	-	

Einlegeboden

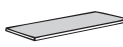
<p>Einlegeboden 1,9 cm stark (bzw. 2,8 cm stark für 105,6 cm Breite); für 33,0; 45,0 oder 52,0 cm Tiefe</p> 	für 35,2 cm Breite			für 52,8 cm Breite			für 70,4 cm Breite			für 105,6 cm Breite		
	für 33,0 cm Tiefe	für 45,0 cm Tiefe	für 52,0 cm Tiefe	für 33,0 cm Tiefe	für 45,0 cm Tiefe	für 52,0 cm Tiefe	für 33,0 cm Tiefe	für 45,0 cm Tiefe	für 52,0 cm Tiefe	für 33,0 cm Tiefe	für 45,0 cm Tiefe	für 52,0 cm Tiefe
	133	134	137	153	154	157	173	174	177	1103	1104	1107
	I II	-	-	-	-	-	-	-	-	-	-	-

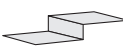

Schuhboden

<p>Schuhboden 0,2 cm stark; für 33,0; 45,0 oder 52,0 cm Tiefe</p> <p>aus Metall, silberfarbig eloxiert</p> <p>Benötigte Einbauhöhe: 13,0 cm (für 52,8 cm Breite) bzw. 9,8 cm (für 70,4 cm Breite)</p> 	für 52,8 cm Breite			für 70,4 cm Breite		
	für 33,0 cm Tiefe	für 45,0 cm Tiefe	für 52,0 cm Tiefe	für 33,0 cm Tiefe	für 45,0 cm Tiefe	für 52,0 cm Tiefe
	1530	1540	1570	1730	1740	1770
	-	-	-	-	-	-

Sitzpolster

<p>Sitzpolster 5,0 cm hoch; für 45,0 oder 52,0 cm Tiefe</p> <p>Materialkennzeichnung: siehe Programmeinführungsseite</p> 	für 52,8 cm Breite		für 70,4 cm Breite		für 105,6 cm Breite		für 140,8 cm Breite	
	für 45,0 cm Tiefe	für 52,0 cm Tiefe	für 45,0 cm Tiefe	für 52,0 cm Tiefe	für 45,0 cm Tiefe	für 52,0 cm Tiefe	für 45,0 cm Tiefe	für 52,0 cm Tiefe
	753	553	773	573	7103	5103	7143	5143
	-	-	-	-	-	-	-	-

Beleuchtung

Diese Leuchten enthalten eingebaute LED-Lampen der Energieeffizienzklasse A++ bis A. Die Lampen können in der Leuchte nicht ausgetauscht werden. 12 V		LED-Beleuchtung inkl. Tretschalter. Für die Schaltung ist eine Funkfernbedienung möglich (gegen Mehrpreis).			
LED-Lichtleiste zur Montage unter Hängeelemente 	für 35,2 cm Breite	für 52,8 cm Breite	für 70,4 cm Breite	für 105,6 cm Breite	für 140,8 cm Breite
	1,6 W	2,8 W	4,7 W	7,1 W	9,8 W
	535 -	525 -	705 -	105 -	145 -
LED-Einbaustrahler Ø 7,1 cm; zur Montage in Elemente Nachträgliche Montage ist nicht möglich. 	2,9 W				
7941 -					

NEU

Funkfernbedienung mit Farbtemperaturwechsel

Standardmäßig erfolgt die Schaltung der Beleuchtung durch einen außenliegenden Fußschalter. Die Farbtemperatur der LED-Leuchten bei Einsatz des Fußschalters ist kaltweiß. Als Alternative ist aber auch eine 4-Kanal Funkfernbedienung möglich, für die ein Aufpreis berechnet wird. Mit jedem der 4 Kanäle können mehrere Leuchten ein- und ausgeschaltet werden. Alle 4 Kanäle sind separat über Tastendruck dimmbar. Die Farbtemperatur aller 4 Kanäle ist von kaltweiß (ca. 6500 Kelvin = Grundeinstellung der LED-Leuchten) auf warmweiß (ca. 2700 Kelvin) stufenlos einstellbar. Wenn warmweiß gewünscht wird, muss eine Funkfernbedienung bestellt werden. Des weiteren besteht die Möglichkeit, mit den Tasten „Alles an“ bzw. „Alles aus“ alle Kanäle gleichzeitig an- bzw. auszuschalten. Die Funkfernbedienung besteht aus einem Sender und einem Empfänger. Werden aufgrund der Möbelplanung mehrere Empfänger benötigt, werden diese und entsprechende Kabel werksseitig zugesteuert (ohne Mehrpreis). Bei Einsatz der Funkfernbedienung entfällt die Fußschaltung.



2119
-

