

Möbel LETZ

Finden und Wohlfühlen



Typenplan

Portland von DFM - Polsterecke rubino

Wichtiger Hinweis für Sie

Etwaige Hinweise des Herstellers in dieser Produktinformation, die sich auf die Gewährleistung beziehen, haben für Sie keinerlei Bindungswirkung und können von Ihnen ignoriert werden. Ihre gesetzlichen Gewährleistungsrechte als Verbraucher uns gegenüber, als Ihrem Verkäufer, werden dadurch in keiner Weise berührt oder eingeschränkt. Sie können sich wegen aller Mängel jederzeit an uns wenden. Darüber hinaus gehende Herstellergarantien bleiben natürlich unberührt. Dieser Artikel wird hergestellt von DFM, Ul. Olszynska 21, 11-040 Dobre Miasto, Polen, dfm@dfm.com.pl

Möbel Letz GmbH
Am Gewerbepark 11
06895 Zahna-Elster

Tel.: 035383 - 6018 50

Fax.: 035383 - 6018 17



PORTLAND

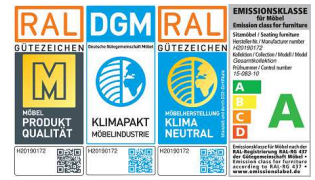

Preisgültigkeit bis :

Produktinformation



POLSTERAUFBAU

KORPUS

: Verleimtes Massivholzgestell; Spanplatte; Sperrholz;

SITZ

: Wellen-Unterfederung; Var.1 - VP MATTE (Sitzmatte (Schaum + Silikon) + Schaum 35kg/m3); Var.2 - HR (Schaum 42kg/m3); Dielenwattenabdeckung;

RÜCKEN

: Rückenkissen (Silikon); Dielenwattenabdeckung;

FÜßE

: Kunststofffüße; Holzfüße Buche lackiert; Holzfüße Eiche;

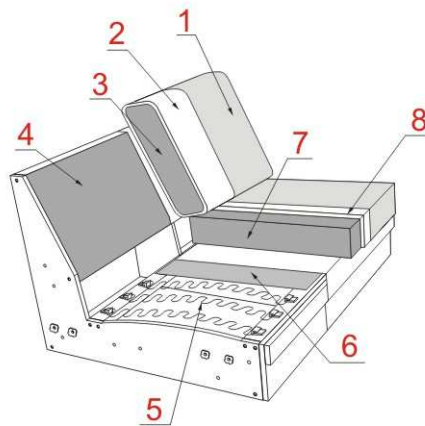

- 1** Bezug Ihrer Wahl
- 2** Dielenwattenabdeckung
- 3** Silikon
- 4** Spanplatte
- 5** Wellen-Unterfederung
- 6** Polster
- 7** V1 - VP MATTE; V2 - HR



Kopfstütze variabel einsteckbar



Relaxfunktion (Wall Free)



Preisgültigkeit bis :

Produktinformation

Alle Elemente können nur in einer Farbe und in einem Stoff oder Leder gefertigt werden (uni Stoff)! Bei Ledergarnituren sind veränderte Zuschnitte und Nahtbilder gegenüber Stoffverarbeitung üblich.

Art der Polsterung : Festgepolstert mit besonders legerem Lock.

Besonder leger: Eine "besonders legerere Polsterung" zeichnet sich durch eine sehr weiche Oberfläche aus.

Die Bezüge zeigen bereits im Neuzustand ein ausgeprägtes Wellenbild, das desing-, modell- und konstruktionsbedingt ist.

Sitzkomfort:

- VP/Matte
- HR

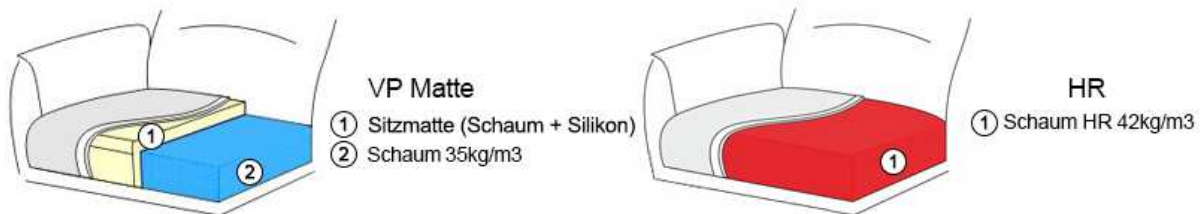

Konstruktionsbedingte Sitzhärteunterschiede lassen sich produktionstechnisch nicht vermeiden und stellen keinen Beanstandungsgrund dar.

Zwischen Elementen mit und ohne Funktion kann es Differenzen im Sitzkomfort geben. Dies ist warentypisch und stellt keinen Beanstandungspunkt dar.

Dicknaht

Für ausgewählte Stoffe und Leder können Sie als Variante Dicknaht verwenden - 4 Farben zur Auswahl:

Festgelegte Dicknahtfarben:

Dicknaht bruin

Dicknaht dunkel grau

Dicknaht hell grau

Dicknaht hell beige

Bitte geben Sie immer die Dicknahtfarbe an, da sonst Ton in Ton (normale Naht) geliefert wird.

Funktionen

Dieses Modell verfügt optional über eine Relaxfunktion mit Motor, indem sich der Rücken nach hinten legt und der Fußteil hoch kommt.

Um die Entspannungsfunktion besser zu nutzen empfiehlt der Hersteller bei den Elementen mit Relaxfunktion m.Motor immer die Kopfstütze mitzubestellen.

Standard werden die Sofas mit Relaxfunktionen zweiteilig geliefert, und die Sofas ohne Funktion einteilig.

Elemente fest : 1 / 1,25 / 1,5 je mit einer oder keiner Armlehne können nicht miteinander kombiniert werden.

Typ mit Relaxfunktion m.Motor kann mit allen anderen Typen verbunden werden.

Bei Elementen mit Motoren besteht die Möglichkeit das Akku gegen Aufpreis zu bekommen. Wichtig! Typen mit zwei Motoren benötigen zwei Akku.

Achtung! Bei Typen mit Relaxfunktion m.Motor empfiehlt der Hersteller den Motor der Funktion nicht länger als max. 2 Minuten im Gang zu halten, danach bitte min. 18 Minuten (Motor) pausieren.



Füßen

Zwei Fuß-Varianten:

1. Kunststoff als Standard
2. Holzfuß Buche lackiert (HF) als Variante
3. Holzfuß Eiche geölt (HF Eiche geölt), Holzfuß Eiche bianco (HF Eiche bianco) als Variante

Zwei Sitzhöhen:

SH= ca 44 cm; Fußhöhe ca h-5 cm (Kunststoff h-5; HF1)

SH= ca 46 cm; Fußhöhe ca h-7 cm (Kunststoff h-7; HF2)

Bei diesem Modell sind die Füße vormontiert.



Kunststoff
h- 5 cm



Kunststoff
h- 7 cm



HF1
h- 5 cm



HF2
h- 7 cm

Lieferbare Holzfußfarben: siehe Holzfarbtonmuster sowie Eiche geölt und Eiche bianco.

Seite echt bezogen

Seite echt bezogen möglich.

Seite echt bezogen ist bei allen Elementen ausser Elementen mit Funktion Relax m. Motor möglich.

Die einzelnen Typen werden mit Hakensystem verbunden.

Zubehörteile, wie Kissen und Kopfstützen sind separat zu bestellen.

Achtung!

Die Piktogramme haben nur einen informellen Charakter und entsprechen nicht der tatsächlichen Optik.

Bei den angegebenen Massen können Abweichungen entstehen (+/- 5 cm)

Bei Zusammenstellungen die Typen bitte von links nach rechts angeben (vorstehend!)

A = 26 cm
B = 44 cm; h-5 cm
C = 56 cm
H = 82 cm
L = 96 cm

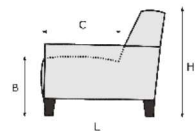
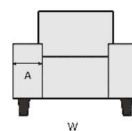

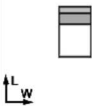
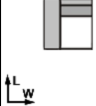
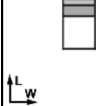
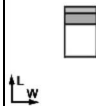
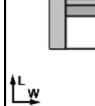
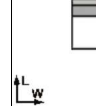

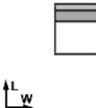
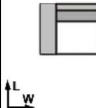
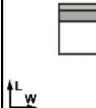
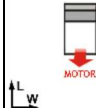
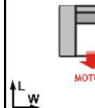
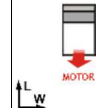

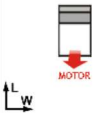
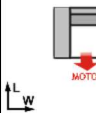
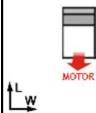
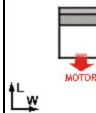
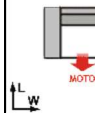
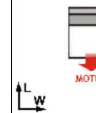

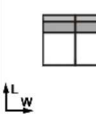
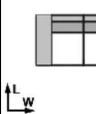
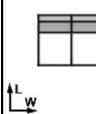
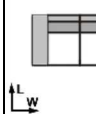
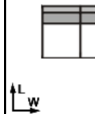
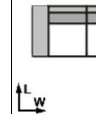

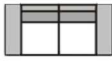

DE						
PORTLAND						
BEZEICHNUNG	1000	1001	1003	1250	1251	1253
	1	1AL	1AR	1,25	1,25AL	1,25AR
BEZEICHNUNG	1-Sitzer ohne Armlehnen	1-Sitzer mit Armlehne links	1-Sitzer mit Armlehne rechts	1,25-Sitzer ohne Armlehnen	1,25-Sitzer mit Armlehne links	1,25-Sitzer mit Armlehne rechts
BREITE (W)	71 cm	97 cm	97 cm	81 cm	107 cm	107 cm
TIEFE (L)	96 cm	96 cm	96 cm	96 cm	96 cm	96 cm
HÖHE (H)	82 cm	82 cm	82 cm	82 cm	82 cm	82 cm
SITZHÖHE (B) & SITZTIEFE (C)	44 cm & 56 cm	44 cm & 56 cm	44 cm & 56 cm	44 cm & 56 cm	44 cm & 56 cm	44 cm & 56 cm
QBM	0.62 qbm	0.86 qbm	0.86 qbm	0.71 qbm	0.94 qbm	0.94 qbm
Stoff						
II						
III						
IV						
V						
VI						
Leder						
L10						
L20						
L30						
L40						
L50						
HR						
HF						
HF EICHE						
AKKU						

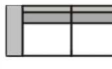
DE						
PORTLAND						
BEZEICHNUNG	1500	1501	1503	1000M	1001M	1003M
	1,5	1,5AL	1,5AR	1 relax m.motor	1AL relax m.motor	1AR relax m.motor
BEZEICHNUNG	1,5-Sitzer ohne Armlehnen	1,5-Sitzer mit Armlehne links	1,5-Sitzer mit Armlehne rechts	1-Sitzer ohne Armlehnen mit Relaxfunktion m. Motor	1-Sitzer mit Armlehne links mit Relaxfunktion m. Motor	1-Sitzer mit Armlehne rechts mit Relaxfunktion m. Motor
BREITE (W)	91 cm	117 cm	117 cm	71 cm	97 cm	97 cm
TIEFE (L)	96 cm	96 cm	96 cm	96 cm	96 cm	96 cm
HÖHE (H)	82 cm	82 cm	82 cm	82 cm	82 cm	82 cm
SITZHÖHE (B) & SITZTIEFE (C)	44 cm & 56 cm	44 cm & 56 cm	44 cm & 56 cm	44 cm & 56 cm	44 cm & 56 cm	44 cm & 56 cm
QBM	0.79 qbm	1.03 qbm	1.03 qbm	0.62 qbm	0.86 qbm	0.86 qbm
Stoff						
II						
III						
IV						
V						
VI						
Leder						
L10						
L20						
L30						
L40						
L50						
HR						
HF						
HF EICHE						
AKKU						

DE						
PORTLAND						
BEZEICHNUNG	1250M 1,25 relax m.motor	1251M 1,25AL relax m.motor	1253M 1,25AR relax m.motor	1500M 1,5 relax m.motor	1501M 1,5AL relax m.motor	1503M 1,5AR relax m.motor
BEZEICHNUNG	1,25-Sitzer ohne Armlehnen, motorische Relaxfunktion	1,25-Sitzer mit Armlehne links, motorische Relaxfunktion	1,25-Sitzer mit Armlehne rechts, motorische Relaxfunktion	1,5 Sitzer ohne Armlehnen mit motorischen Relaxfunktion	1,5 Sitzer Armlehne links mit motorischen Relaxfunktion	1,5 Sitzer Armlehne rechts mit motorischen Relaxfunktion
BREITE (W)	81 cm	107 cm	107 cm	91 cm	117 cm	117 cm
TIEFE (L)	96 cm	96 cm	96 cm	96 cm	96 cm	96 cm
HÖHE (H)	82 cm	82 cm	82 cm	82 cm	82 cm	82 cm
SITZHÖHE (B) & SITZTIEFE (C)	44 cm & 56 cm	44 cm & 56 cm	44 cm & 56 cm	44 cm & 56 cm	44 cm & 56 cm	44 cm & 56 cm
QBM	0.71 qbm	0.94 qbm	0.94 qbm	0.79 qbm	1.03 qbm	1.03 qbm
Stoff						
II						
III						
IV						
V						
VI						
Leder						
L10						
L20						
L30						
L40						
L50						
Aufpreis (+) Nachlass (-)						
HR						
HF						
HF EICHE						
AKKU						

DE						
PORTLAND						
BEZEICHNUNG	2000 2	2001 2AL	2003 2AR	2002 2ALR	2500 2,5	2501 2,5AL
BEZEICHNUNG	2-Sitzer ohne Armlehnen	2-Sitzer mit Armlehne links	2-Sitzer mit Armlehne rechts	2-Sitzer mit 2 Armlehnen	2,5-Sitzer ohne Armlehnen	2,5-Sitzer mit Armlehne links
BREITE (W)	141 cm	167 cm	167 cm	193 cm	161 cm	187 cm
TIEFE (L)	96 cm	96 cm	96 cm	96 cm	96 cm	96 cm
HÖHE (H)	82 cm	82 cm	82 cm	82 cm	82 cm	82 cm
SITZHÖHE (B) & SITZTIEFE (C)	44 cm & 56 cm	44 cm & 56 cm	44 cm & 56 cm	44 cm & 56 cm	44 cm & 56 cm	44 cm & 56 cm
QBM	1.21 qbm	1.45 qbm	1.45 qbm	1.68 qbm	1.38 qbm	1.62 qbm
Stoff						
II						
III						
IV						
V						
VI						
Leder						
L10						
L20						
L30						
L40						
L50						
HR						
HF						
HF EICHE						
AKKU						

DE						
PORTLAND						
BEZEICHNUNG	2503 2,5AR	2502 2,5ALR	3000 3	3001 3AL	3003 3AR	3002 3ALR
BEZEICHNUNG	2,5-Sitzer mit Armlehne rechts	2,5-Sitzer mit 2 Armlehnen	3-Sitzer ohne Armlehnen	3-Sitzer mit Armlehne links	3-Sitzer mit Armlehne rechts	3-Sitzer mit 2 Armlehnen
BREITE (W)	187 cm	213 cm	181 cm	207 cm	207 cm	233 cm
TIEFE (L)	96 cm	96 cm	96 cm	96 cm	96 cm	96 cm
HÖHE (H)	82 cm	82 cm	82 cm	82 cm	82 cm	82 cm
SITZHÖHE (B) & SITZTIEFE (C)	44 cm & 56 cm	44 cm & 56 cm	44 cm & 56 cm	44 cm & 56 cm	46 cm & 56 cm	44 cm & 56 cm
QBM	1.62 qbm	1.85 qbm	1.55 qbm	1.78 qbm	1.78 qbm	2.22 qbm
Stoff						
II						
III						
IV						
V						
VI						
Leder						
L10						
L20						
L30						
L40						
L50						
HR						
HF						
HF EICHE						
AKKU						

DE						
PORTLAND						
BEZEICHNUNG	1091 1ABL	1093 1ABR	6011 E1ABL	6013 E1ABR	6061 LAL.Gr	6063 LAR.Gr
BEZEICHNUNG	1-Sitzer mit Abschlußteil links	1-Sitzer mit Abschlußteil rechts	Eckelement+Einsitzer mit Abschlußteil links	Eckelement+Einsitzer mit Abschlußteil rechts	Longchair mit Armteil links, groß	Longchair mit Armteil rechts, groß
BREITE (W)	136 cm	136 cm	96 cm	96 cm	116 cm	116 cm
TIEFE (L)	96 cm	96 cm	229 cm	229 cm	178 cm	178 cm
HÖHE (H)	82 cm	82 cm	82 cm	82 cm	82 cm	82 cm
SITZHÖHE (B) & SITZTIEFE (C)	44 cm & 56 cm	44 cm & 56 cm	44 cm & 56 cm	44 cm & 56 cm	44 cm & 140 cm	44 cm & 140 cm
QBM	1.17 qbm	1.17 qbm	2.15 qbm	2.15 qbm	1.83 qbm	1.83 qbm
Stoff						
II						
III						
IV						
V						
VI						
Leder						
L10						
L20						
L30						
L40						
L50						
HR						
HF						
HF EICHE						
AKKU						

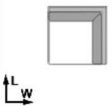
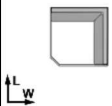
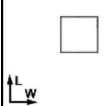
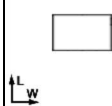
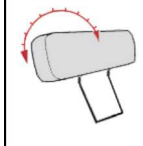
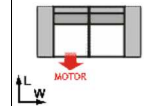
DE						
PORTLAND						
BEZEICHNUNG	8020 Sp.Kl	8030 Sp.Gr	90707 Hocker 70x70	91260 Hocker 125x60	9023260 Kopfstütze 60 m.Rastomat	4613 2ALR relax m.motor L (2T)
BEZEICHNUNG	Spitzeckteil Klein	Spitzeckteil, groß	Hocker 70x70	Hocker 125x60	Kopfstütze 60 m.Rastomat	2-Sitzer mit 2 Armlehnen mit Relaxfunktion m. Motor links, (2 CoLi)
BREITE (W)	94 cm	117 cm	70 cm	125 cm	60 cm	193 cm
TIEFE (L)	94 cm	117 cm	70 cm	60 cm	15 cm	96 cm
HÖHE (H)	82 cm	82 cm	44 cm	44 cm	24 cm	82 cm
SITZHÖHE (B) & SITZTIEFE (C)	44 cm & 56 cm	44 cm & 80 cm	44 cm & 70 cm	44 cm & 60 cm	cm & cm	44 cm & 56 cm
QBM	0.8 qbm	1.22 qbm	0.23 qbm	0.35 qbm	0.06 qbm	1.72 qbm
Stoff						
II						
III						
IV						
V						782
VI						
Leder						
L10						
L20						
L30						
L40						
L50						
HR						
HF						
HF EICHE						
AKKU						

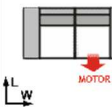
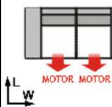
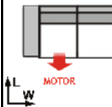
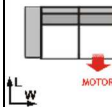
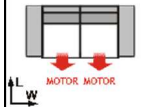
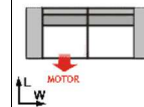
DE						
PORTLAND						
BEZEICHNUNG	4615 2ALR relax m.motor R (2T)	4614 2ALR relax m.motor L+R (2T)	4620M 2,5ALR relax m.motor L (2T)	4622M 2,5ALR relax m.motor R (2T)	4621M 2,5ALR relax m.motor L+R (2T)	4630 3ALR relax m.motor L (2T)
BEZEICHNUNG	2-Sitzer mit 2 Armlehnen mit Relaxfunktion m. Motor rechts, (2 CoLi)	2-Sitzer mit 2 Armlehnen mit Relaxfunktion m. Motor links und rechts, (2 CoLi)	2,5-Sitzer, mit 2 Armlehnen, mit motorischen Relaxfunktion links (2 CoLi)	2,5-Sitzer, mit 2 Armlehnen, mit motorischen Relaxfunktion rechts (2 CoLi)	2,5-Sitzer, mit 2 Armlehnen, mit motorischen Relaxfunktion links und rechts (2 CoLi)	3-Sitzer mit 2 Armlehnen mit Relaxfunktion m. Motor links, (2 CoLi)
BREITE (W)	193 cm	193 cm	214 cm	214 cm	214 cm	233 cm
TIEFE (L)	96 cm	96 cm	96 cm	96 cm	96 cm	96 cm
HÖHE (H)	82 cm	82 cm	82 cm	82 cm	82 cm	82 cm
SITZHÖHE (B) & SITZTIEFE (C)	44 cm & 56 cm	44 cm & 56 cm	44 cm & 56 cm	44 cm & 56 cm	44 cm & 56 cm	44 cm & 56 cm
QBM	1.72 qbm	1.72 qbm	1.88 qbm	1.88 qbm	1.88 qbm	2.06 qbm
Stoff						
II						
III						
IV						
V						
VI						
Leder						
L10						
L20						
L30						
L40						
L50						
HR						
HF						
HF EICHE						
AKKU						

DE	PORTLAND					
BEZEICHNUNG	4632 3ALR relax m.motor R (2T)	4631 3ALR relax m.motor L+R (2T)	646 2AL-LAR.Gr	645 LAL.Gr-2AR	649 2,5AL-LAR.Gr	647 LAL.Gr-2,5AR
BEZEICHNUNG	3-Sitzer mit 2 Armlehnen mit Relaxfunktion m. Motor rechts, (2 Coli)	3-Sitzer mit 2 Armlehnen mit Relaxfunktion m. Motor links und rechts, (2 Coli)	2-Sitzer mit Armlehne links + Longchair groß mit Armteil rechts	Longchair groß mit Armteil links + 2-Sitzer mit Armlehne rechts	2,5-Sitzer mit Armlehne links + Longchair mit Armteil rechts, groß	Longchair mit Armteil links, groß + 2,5-Sitzer mit Armlehne rechts
BREITE (W)	233 cm	233 cm	283 cm	283 cm	304 cm	304 cm
TIEFE (L)	96 cm	96 cm	178 cm	178 cm	178 cm	178 cm
HÖHE (H)	82 cm	82 cm	82 cm	82 cm	82 cm	82 cm
SITZHÖHE (B) & SITZTIEFE (C)	44 cm & 56 cm	44 cm & 56 cm	44 cm & 56 cm	44 cm & 56 cm	44 cm & 56 cm	44 cm & 56 cm
QBM	2.06 qbm	2.06 qbm	3.28 qbm	3.28 qbm	3.45 qbm	3.45 qbm
Stoff						
II						
III						
IV						
V						
VI						
Leder						
L10						
L20						
L30						
L40						
L50						
HR						
HF						
HF EICHE						
AKKU						

DE	PORTLAND					
BEZEICHNUNG	929 3AL-LAR.Gr	926 LAL.Gr-3AR	649ML 1,25AL relax m.motor-1,25- LAR.Gr	647MR LAL.Gr-1,25-1,25AR relax m.motor	649M 1,25AL relax m.motor-1,25 relax m.motor-LAR.Gr	647M LAL.Gr-1,25 relax m.motor-1,25AR relax m.motor
BEZEICHNUNG	3-Sitzer mit Armlehne links + Longchair mit Armteil rechts, groß	Longchair mit Armteil links, groß + 3-Sitzer mit Armlehne rechts	1,25-Sitzer mit Armlehne links, motorische Relaxfunktion + 1,25- Sitzer ohne Armlehne + Longchair mit Armteil rechts, groß (3 Coli)	Longchair mit Armteil links, groß + 1,25-Sitzer ohne Armlehne + 1,25- Sitzer mit Armlehne rechts, motorische Relaxfunktion (3 Coli)	1,25-Sitzer mit Armlehne links, motorische Relaxfunktion + 1,25- Sitzer ohne Armlehne, motorische Relaxfunktion + Longchair mit Armteil rechts, groß (3 Coli)	Longchair mit Armteil links, gross + 1,25-Sitzer ohne Armlehne, motorische Relaxfunktion + 1,25- Sitzer mit Armlehne rechts, motorische Relaxfunktion, (3 Coli)
BREITE (W)	323 cm	323 cm	304 cm	304 cm	304 cm	304 cm
TIEFE (L)	178 cm	178 cm	178 cm	178 cm	178 cm	178 cm
HÖHE (H)	82 cm	82 cm	82 cm	82 cm	82 cm	82 cm
SITZHÖHE (B) & SITZTIEFE (C)	44 cm & 56 cm	44 cm & 56 cm	44 cm & 56 cm	44 cm & 56 cm	44 cm & 56 cm	44 cm & 56 cm
QBM	3.61 qbm	3.61 qbm	3.48 qbm	3.48 qbm	3.48 qbm	3.48 qbm
Stoff						
II						
III						
IV						
V						
VI						
Leder						
L10						
L20						
L30						
L40						
L50						
HR						
HF						
HF EICHE						
AKKU						