

Möbel LETZ

Finden und Wohlfühlen



Typenplan

Breege von Stralsunder - Wohnwand EB33002 Naturbuche

Wichtiger Hinweis für Sie

Etwaige Hinweise des Herstellers in dieser Produktinformation, die sich auf die Gewährleistung beziehen, haben für Sie keinerlei Bindungswirkung und können von Ihnen ignoriert werden. Ihre gesetzlichen Gewährleistungsrechte als Verbraucher uns gegenüber, als Ihrem Verkäufer, werden dadurch in keiner Weise berührt oder eingeschränkt. Sie können sich wegen aller Mängel jederzeit an uns wenden. Darüber hinaus gehende Herstellergarantien bleiben

Stralsund, Deutschland

Möbel Letz GmbH
Am Gewerbepark 11
06895 Zahna-Elster

Tel.: 035383 - 6018 50

Fax.: 035383 - 6018 17



Modell Breege

Typenplan

Ausführungen: Alteiche, Naturbuche, Tonweiss matt
(Nachbildungen)



Diese Ausführungen (Nachbildungen) stehen preisgleich zur Auswahl:

1.Variante = einfarbig (Abb.1)

- für Korpus / Front / Deckblatt / Rückwand:



Alteiche



Naturbuche

2.Variante = einfarbig (Abb.2)

- für Korpus / Front:



Tonweiss matt

mit Farbakzent

- für Deckblatt / Rückwand:



Alteiche



Naturbuche

Tonweiss matt nicht für Deckblatt und Rückwand möglich !

3.Variante = zweifarbig (Abb.3)

- für Korpus / Deckblatt / Rückwand:



Alteiche



Naturbuche

- für Front:



Tonweiss matt

Vielfalt durch Ausführungs-Kombinationen:

Abb.1



einfarbig

Korpus: Alteiche
 Front: Alteiche
 Deckblatt: Alteiche
 Rückwand: Alteiche

Abb.2



einfarbig mit Farbakzent

Korpus: Tonweiss matt
 Front: Tonweiss matt
 Deckblatt: * Alteiche
 Rückwand: * Alteiche

Abb.3



zweifarbiger

Korpus: Alteiche
 Front: Tonweiss matt
 Deckblatt: Alteiche
 Rückwand: Alteiche

Das Wandboard (PAZ...) gehört nicht zur Wohnwand und kann optional bestellt werden. Erfolgt keine Angabe zum gewünschten Ausführung, wird das Wandboard im Korpusausführung der Wohnwand geliefert.

Inhaltsverzeichnis

Modellbeschreibung	3-5
Einrichtungsbeispiele	6-13
Säulen	14-19
Highboards	20-24
Sideboards	25-26
Hängeschränke	27
Aufsätze	28-29
Lowboards	30-33
Schreibtisch/Regale	34-35
TV-Sockel/Wandboards	36
Regalböden/Einlegeböden	37
Zubehör/Beleuchtung	38
Fernbedienung/Energieeffizienz	39

Planungs- und Bestellhinweise

Breege ist individuell planbar mit dem Planungsprogramm



Maßgebend für Preis, Maß- und Ausführungsangaben ist ausschließlich die aktuelle Stralsunder-Typenliste!

Haben Sie bei Ihrer Planung an Alles gedacht?

Für Modell BREEGE sind folgende Angaben erforderlich: **Modellname**

- Ausführung - Korpus
- Ausführung - Front
- Ausführung - Deckblatt
- Ausführung - Rückwand

- Stellfolge oder Skizze bei freien Planungen
Stellfolge v.l.n.r. - Solo stehende Teile kennzeichnen!
- Zubehör und Beleuchtungen falls gewünscht

Wir weisen darauf hin, dass sich bei unklaren oder unvollständigen Aufträgen der Liefertermin verlängern kann. Bitte achten Sie bei Bestellungen auf Vollständigkeit, nur so können wir eine schnelle und fehlerfreie Auftragsabwicklung gewährleisten.

Irrtum sowie Konstruktions-, Farb- und Materialänderungen im Rahmen des technischen Fortschrittes vorbehalten.

Produktinformationen - Standardausstattungen:

Korpus:

- **Korpuse vormontiert**
- Regale mit Rückwand
- höhenverstellbare Gleiter (Ø 56 mm) für Standelemente
(Höhenangaben der Teile immer incl. Gleiter - Höhe der Gleiter = 20 mm / verstellbar um 10 mm)
- **Einlegeböden in der Höhe 4-fach verstellbar**
(Tiefe der Einlegeböden ca. 3 cm kürzer als Korpusseite) (Bohrabstände = 32 mm)
- **oberer Abschluss = separates Abdeckblatt (16 mm)**
Bis zu einer Gesamtbreite von 255 cm ist das Abdeckblatt durchgehend !
(Über Eckteile kein durchgehendes Abdeckblatt möglich)
- durchgehender Sockelboden über mehrere Teile nicht möglich
(Sockelboden bereits fest verleimt mit Korpus)

Glasteile:

- Türen mit Floatglas klar / Glasfalzleisten aus Massivholz schwarz lackiert
- Glasböden aus Floatglas klar
- Standardausstattung - ohne Beleuchtung, ohne geschroppte Rückwand
LED-Beleuchtungssysteme bzw. geschroppte Rückwand optional gegen Aufpreis

Türen:

- Ganzmetallscharniere (3-dimensional verstellbar, einfache Clipmontage, Öffnungswinkel 110°
Türdämpfer vormontiert (auf Scharnier aufgeclipst, je nach Größe der Tür 1 bzw. 2 Dämpfer)
- Alu-Griffleiste schwarz
- Griff schwarz-matt lackiert (Zinkdruckguss)

Schubkästen:

- Komfortauszug für Schubkästen
(verdeckte Führungsschienen incl. Selbsteinzug + Softstopp / Traglast bis zu 30 kg)

Wandboards:

- werden zerlegt in Rückwand und Ablageboden geliefert
- Standardausstattung aller Elemente ohne Beleuchtung
LED-Beleuchtungssysteme optional gegen Aufpreis

Einrichtungsbeispiele:

- Alle Einrichtungsbeispiele können auch SEITENVERKEHRT bestellt werden.
In diesem Fall bitte die Artikelnummer um - SV - ergänzen

Planungsvielfalt durch folgende Maße:

Standelemente

Säule Säule Säule Highboard Highboard Sideboard Lowboard Lowboard

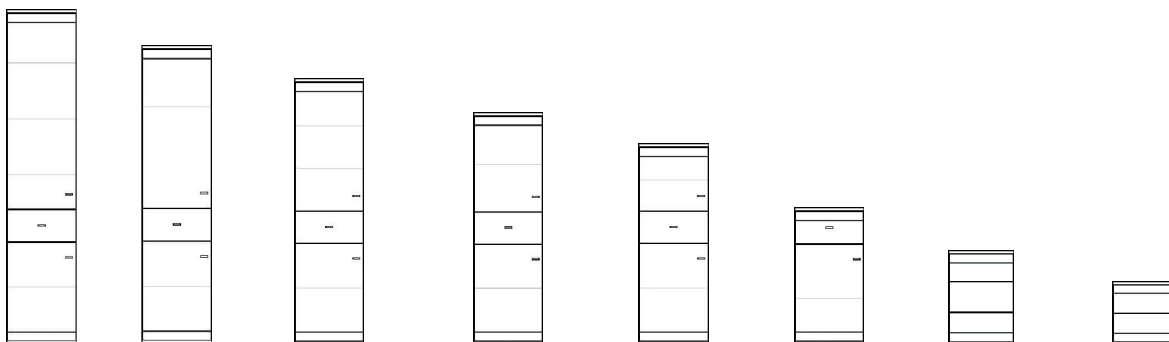

Raster	10	9	8	7	6	4	3	2
H in cm	215	194	173	152	131	90	65	45
B in cm	30/45 60	30/45 60	30/45 60	30/45 60/90	30/45 60/90	30/45 60/90	45/60 75/90 120/135	45/60 75/90 120/135
T in cm	40	40	40	40	40	40	45	40 / 53
Art.Nr.	A0...	AG...	AK...	BG...	B0...	C...	F...	DK.../D...

Aufsätze

+ D-Lowboard

+ BG-Highboard + B-Highboard + C-Sideboard

+ F-Lowboard + D-Lowboard

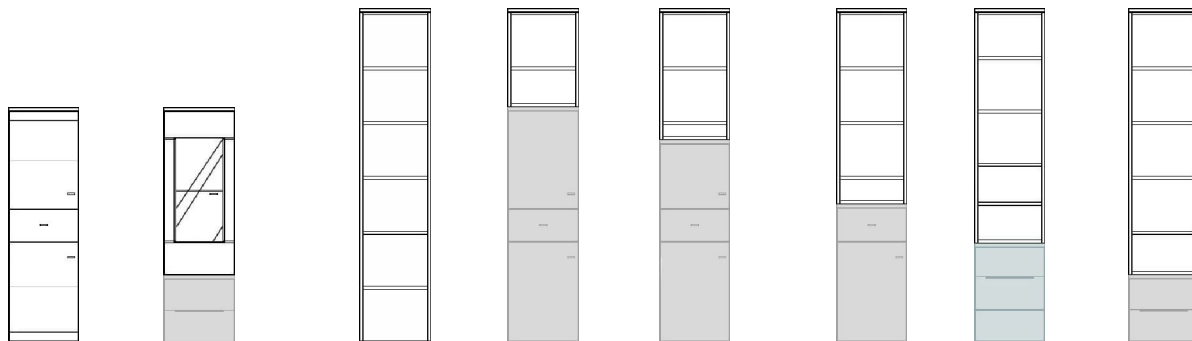

passend zum
BG...Highboard (7 Raster)

passend zur
A0...Säule (10 Raster)

Raster	5	3	4	6	7	8
H in cm	107	63	83	125	150	170
B in cm	45	30/45	30/45	30/45	30/45	30/45
T in cm	40	40	40	40	40	40
Art.Nr.	K5...	K3...	K4...	K6...	K7...	K8...

Hängeschränke H... siehe Seite: 27

Schreibtisch siehe Seite: 34

Alle Maßangaben sind gerundete Werte / Höhenmaß = inkl. Abdeckblatt

Irrtum sowie Konstruktions-, Farb- und Materialänderungen im Rahmen des technischen Fortschrittes vorbehalten.

Einrichtungsbeispiele

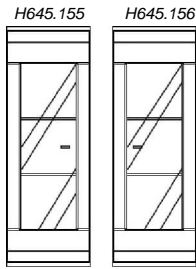

Extra bestellen!

PAZ.135 *

Zubehör gegen Aufpreis:

Rückwandschroppung:
für Hänger H645.155/156 2x ZRW445

LED-Bodenbeleuchtung:
für Hänger H645.155/156 2x ZLN445

D090.B10	D090.B10	D090.B10
----------	----------	----------

* separat bestellbar:

Wandboard PAZ.135 + ZLL245 (Abb.)

Art.Nr. EB27002

B/H/T in cm 270 / 215 / 40-53

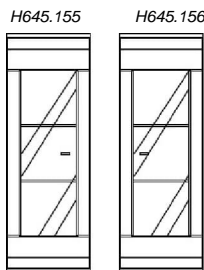

Extra bestellen!

PAZ.135*

Zubehör gegen Aufpreis:

Rückwandschroppung:
für Hänger H645.155/156 2x ZRW445

LED-Bodenbeleuchtung:
für Hänger H645.155/156 2x ZLN445

F135.B40	F135.B40
----------	----------

* separat bestellbar:

Wandboard PAZ.135 + ZLL245 (Abb.)

Art.Nr. EB28501

B/H/T in cm 285* / 215 / 40-45

* incl. 15 cm Überstand

A030.211V A045.156

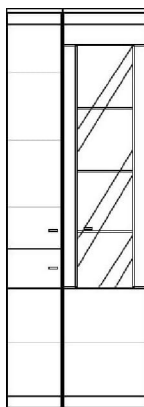

Extra bestellen!

PAZ.120 *

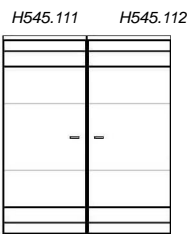

D135.B30	D090.B10
----------	----------

Zubehör gegen Aufpreis:

Rückwandschroppung:
für Vitrine A045.156 1x ZRW645

LED-Bodenbeleuchtung:
für Vitrine A045.156 1x ZLN545

* separat bestellbar:

Wandboard PAZ.120 + ZLL245 (Abb.)

Art.Nr. EB31505

B/H/T in cm 315 / 215 / 40-53

Einrichtungsbeispiele

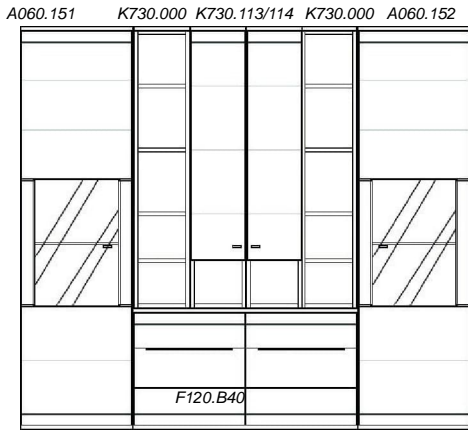

Zubehör gegen Aufpreis:

Rückwandschroppung:
für Vitrine A060.151/152 2x ZRW360

LED-Bodenbeleuchtung:
für Vitrine A060.151/152 2x ZLN360

Art.Nr. EB24040

B/H/T in cm 240 / 215 / 40-45

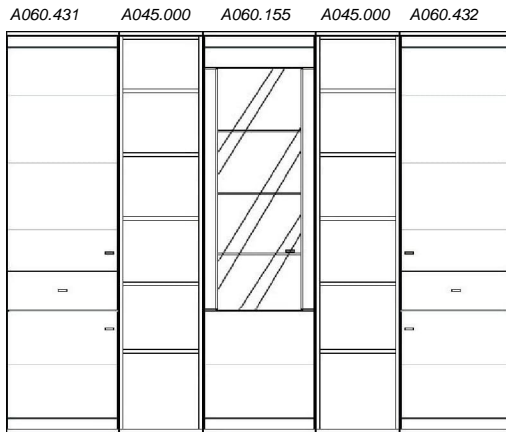

Zubehör gegen Aufpreis:

Rückwandschroppung:
für Vitrine A060.155 1x ZRW660

LED-Bodenbeleuchtung:
für Vitrine A060.155 1x ZLN560

Art.Nr. EB27040

B/H/T in cm 270 / 215 / 40

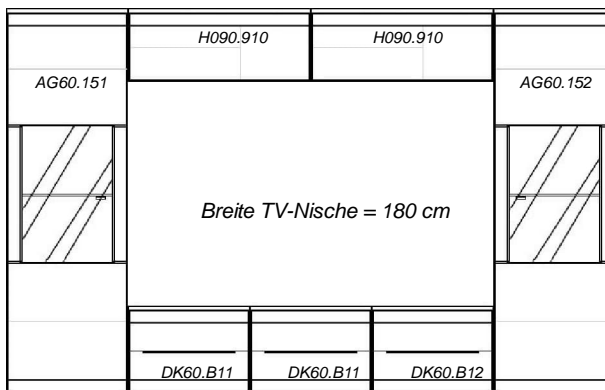

Zubehör gegen Aufpreis:

Rückwandschroppung:
für Vitrine AG60.151/152 2x ZRW360

LED-Bodenbeleuchtung:
für Vitrine AG60.151/152 2x ZLN360

Art.Nr. EB30020

B/H/T in cm 300 / 194 / 40

Einrichtungsbeispiele

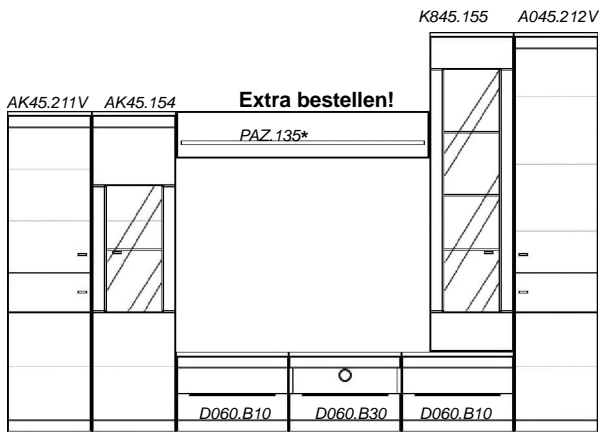

Zubehör gegen Aufpreis:

- Rückwandschroppung:**
 für Säule AK45.154 1x ZRW345
 für Aufsatz K845.155 1x ZRW645

- LED-Bodenbeleuchtung:**
 für Säule AK45.154 1x ZLN345
 für Aufsatz K845.155 1x ZLN545

* separat bestellbar:

Wandboard PAZ.135 + ZLL245 (Abb.)

Art.Nr. EB31501

B/H/T in cm 315 / 215 / 40-53

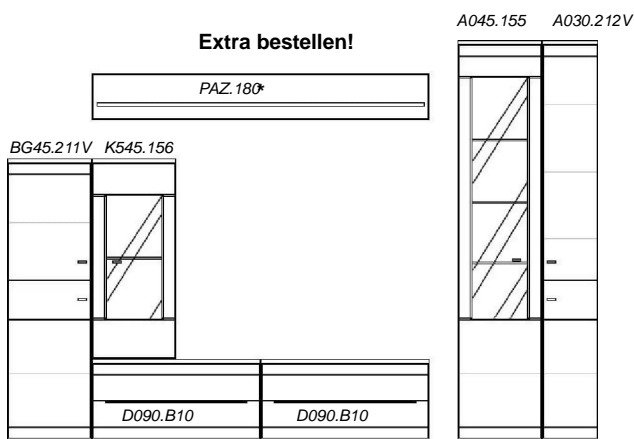

Zubehör gegen Aufpreis:

- Rückwandschroppung:**
 für Aufsatz K545.156 1x ZRW345
 für Säule A045.155 1x ZRW645

- LED-Bodenbeleuchtung:**
 für Aufsatz K545.156 1x ZLN345
 für Säule A045.155 1x ZLN545

* separat bestellbar:

Wandboard PAZ.180 + ZLL260 (Abb.)

Art.Nr. EB31502

B/H/T in cm 315* / 215 / 40-53

* incl. 15 cm Abstand

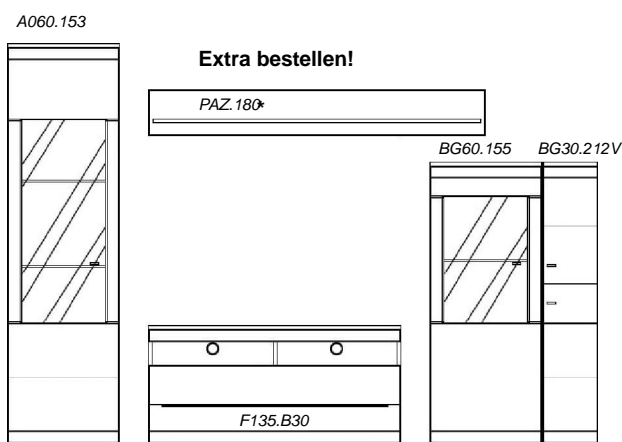

Zubehör gegen Aufpreis:

- Rückwandschroppung:**
 für Säule A060.153 1x ZRW560
 für Highboard BG60.155 1x ZRW360

- LED-Bodenbeleuchtung:**
 für Säule A060.153 1x ZLN460
 für Highboard BG60.155 1x ZLN360

* separat bestellbar:

Wandboard PAZ.180 + ZLL260 (Abb.)

Art.Nr. EB31503

B/H/T in cm 315* / 215 / 40-45

* incl. 15 cm Abstand

Einrichtungsbeispiele



Zubehör gegen Aufpreis:

Rückwandschroppung:
 für Säule A045.156 1x ZRW645
 für Aufsatz K545.155 1x ZRW345

LED-Bodenbeleuchtung:
 für Säule A045.156 1x ZLN545
 für Aufsatz K545.155 1x ZLN345

* separat bestellbar:

Wandboard PAZ.180 + ZLL260 (Abb.)

Art.Nr. EB33001

B/H/T in cm 330* / 215 / 40-53

* incl. 15 cm Abstand

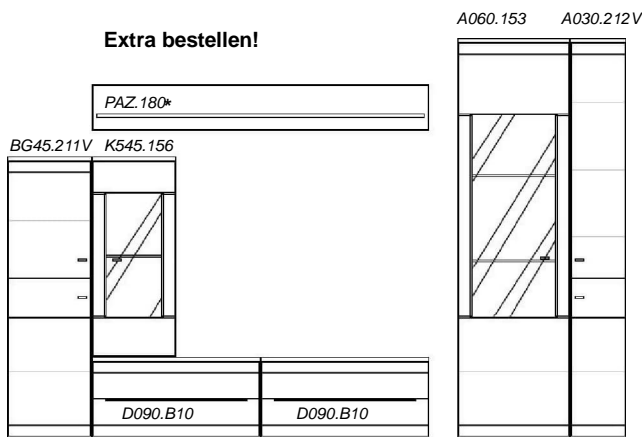

Zubehör gegen Aufpreis:

Rückwandschroppung:
 für Aufsatz K545.156 1x ZRW345
 für Säule A060.153 1x ZRW560

LED-Bodenbeleuchtung:
 für Aufsatz K545.156 1x ZLN345
 für Säule A060.153 1x ZLN460

* separat bestellbar:

Wandboard PAZ.180 + ZLL260 (Abb.)

Art.Nr. EB33002

B/H/T in cm 330* / 215 / 40-53

* incl. 15 cm Abstand

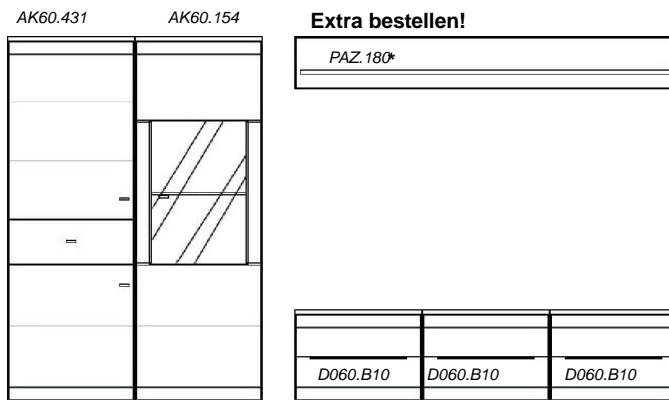

Zubehör gegen Aufpreis:

Rückwandschroppung:
 für Säule AK60.154 1x ZRW360

LED-Bodenbeleuchtung:
 für Säule AK60.154 1x ZLN360

* separat bestellbar:

Wandboard PAZ.180 + ZLL260 (Abb.)

Art.Nr. EB31506

B/H/T in cm 315* / 173 / 40-53

* incl. 15 cm Abstand

Einrichtungsbeispiele

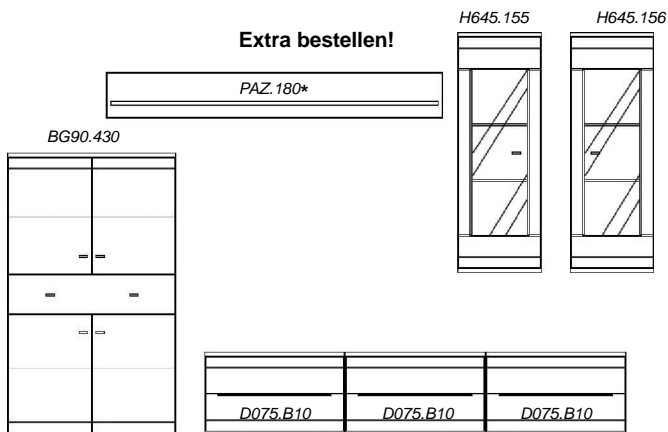

Zubehör gegen Aufpreis:

Rückwandschroppung:
für Hänger H645.155/156 2x ZRW445

LED-Bodenbeleuchtung:
für Hänger H645.155/156 2x ZLN445

* separat bestellbar:

Wandboard PAZ.180 + ZLL260 (Abb.)

Art.Nr. EB34501

B/H/T in cm 345* / 215 / 40-53

* incl. 15 cm Abstand

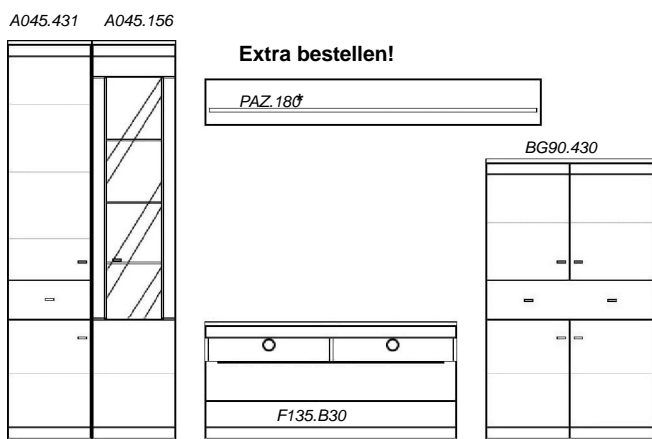

Zubehör gegen Aufpreis:

Rückwandschroppung:
für Säule A045.156 1x ZRW645

LED-Bodenbeleuchtung:
für Säule A045.156 1x ZLN545

* separat bestellbar:

Wandboard PAZ.180 + ZLL260 (Abb.)

Art.Nr. EB34502

B/H/T in cm 345* / 215 / 40-45

* incl. 15 cm Abstand

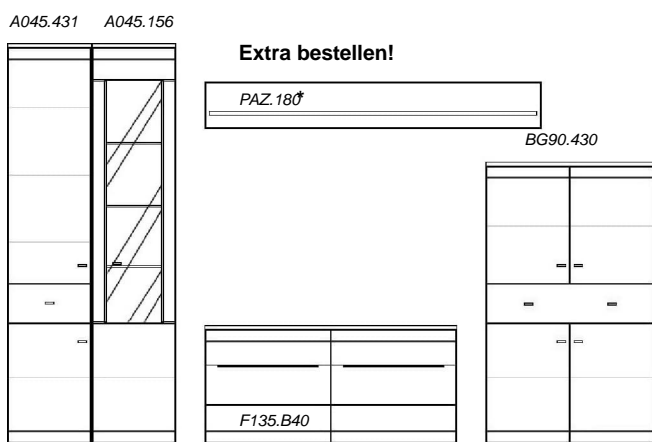

Zubehör gegen Aufpreis:

Rückwandschroppung:
für Säule A045.156 1x ZRW645

LED-Bodenbeleuchtung:
für Säule A045.156 1x ZLN545

* separat bestellbar:

Wandboard PAZ.180 + ZLL260 (Abb.)

Art.Nr. EB34503

B/H/T in cm 345* / 215 / 40-45

* incl. 15 cm Abstand

Einrichtungsbeispiele

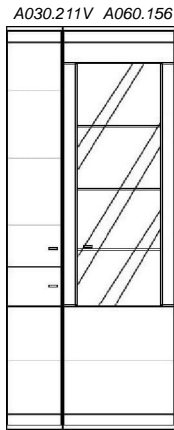

Extra bestellen!

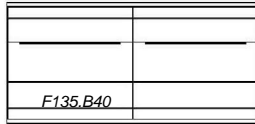
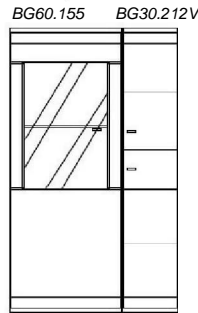
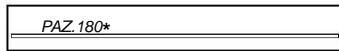

Zubehör gegen Aufpreis:

Rückwandschroppung:

- für Säule A060.156 1x ZRW660
- für Highboard BG60.155 1x ZRW360

LED-Bodenbeleuchtung:

- für Säule A060.156 1x ZLN560
- für Highboard BG60.155 1x ZLN360

*** separat bestellbar:**

Wandboard PAZ.180 + ZLL260 (Abb.)

Art.Nr. EB34504

B/H/T in cm 345* / 215 / 40-45

* incl. 15 cm Abstand

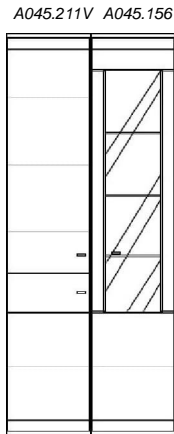

Extra bestellen!

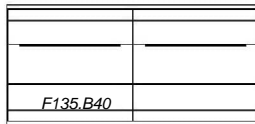
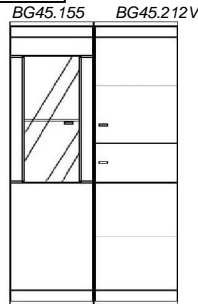
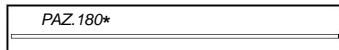

Zubehör gegen Aufpreis:

Rückwandschroppung:

- für Säule A045.156 1x ZRW645
- für Highboard BG45.155 1x ZRW345

LED-Bodenbeleuchtung:

- für Säule A045.156 1x ZLN545
- für Highboard BG45.155 1x ZLN345

*** separat bestellbar:**

Wandboard PAZ.180 + ZLL260 (Abb.)

Art.Nr. EB34505

B/H/T in cm 345* / 215 / 40-45

* incl. 15 cm Abstand

Art.Nr.

B/H/T in cm

Einrichtungsbeispiele

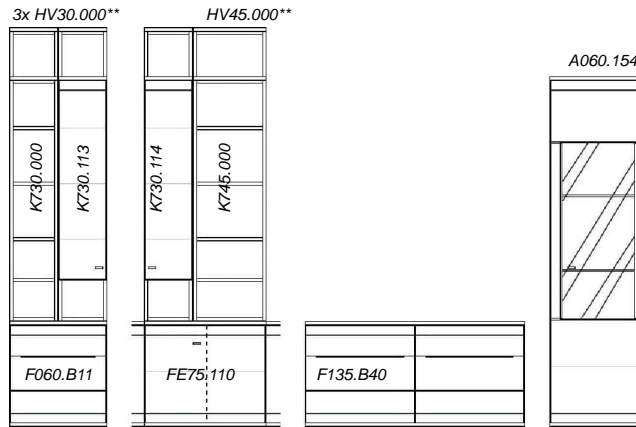

Zubehör gegen Aufpreis:

Rückwandschroppung:
für Vitrine A060.154 1x ZRW560

LED-Bodenbeleuchtung:
für Vitrine A060.154 1x ZLN460

Art.Nr. EBE135-28501HV mit Hochverbau** (Abb.)

Art.Nr. EBE135-28501 ohne Hochverbau**

B/H/T in cm 135 x 285* / 249 / 40-45

B/H/T in cm 135 x 285* / 215 / 40-45

* incl. 15 cm Abstand zwischen den Teilen

* incl. 15 cm Abstand zwischen den Teilen

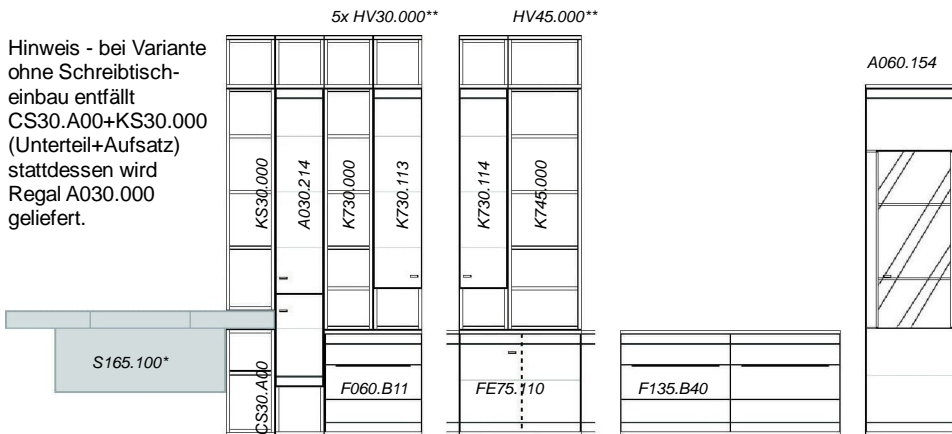

Hinweis - bei Variante ohne Schreibtischeinbau entfällt CS30.A00+KS30.000 (Unterteil+Aufsatz) stattdessen wird Regal A030.000 geliefert.

Zubehör gegen Aufpreis:

Rückwandschroppung:
für Vitrine A060.154 1x ZRW560

LED-Bodenbeleuchtung:
für Vitrine A060.154 1x ZLN460

*** separat bestellbar:**
S165.100 - Schreibtisch

Art.Nr. EBE195-28501HV mit Hochverbau** (Abb.)

Art.Nr. EBE195-28501 ohne Hochverbau**

Art.Nr. EBE195-28502HV ohne Schreibtischeinbau

Art.Nr. EBE195-28502 ohne Schreibtischeinbau

B/H/T in cm 195 x 285* / 249 / 40-45

B/H/T in cm 195 x 285* / 215 / 40-45

* incl. 15 cm Abstand zwischen den Teilen

* incl. 15 cm Abstand zwischen den Teilen

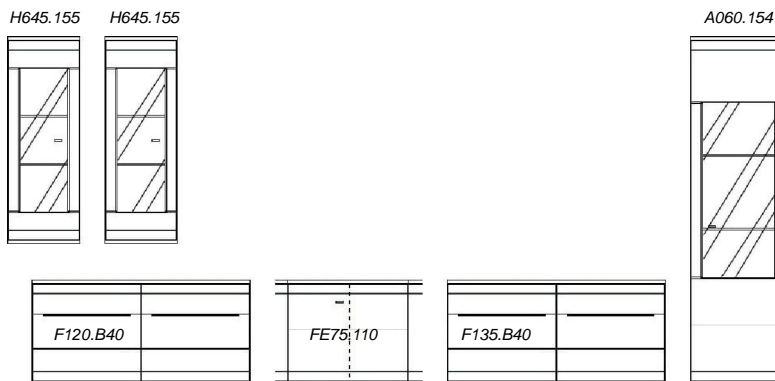

Zubehör gegen Aufpreis:

Rückwandschroppung:
für Hänger H645.155 2x ZRW445
für Vitrine A060.154 1x ZRW560

LED-Bodenbeleuchtung:
für Hänger H645.155 2x ZLN445
für Vitrine A060.154 1x ZLN460

Art.Nr. EBE210-28501

B/H/T in cm 210 x 285* / 215 / 40-45

* incl. 15 cm Abstand zwischen den Teilen

Einrichtungsbeispiele

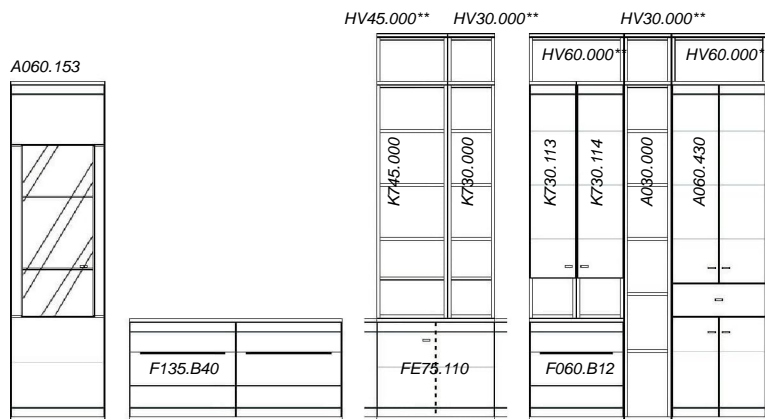

Zubehör gegen Aufpreis:

Rückwandschroppung:
für Vitrine A060.153 1x ZRW560

LED-Bodenbeleuchtung:
für Vitrine A060.153 1x ZLN460

Art.Nr.	EBE285-22501HV mit Hochverbau** (Abb.)	EBE285-22501 ohne Hochverbau**
B/H/T in cm	285 x 225* / 249 / 40-45	285 x 225* / 215 / 40-45
	* incl. 15 cm Abstand zwischen den Teilen	* incl. 15 cm Abstand zwischen den Teilen

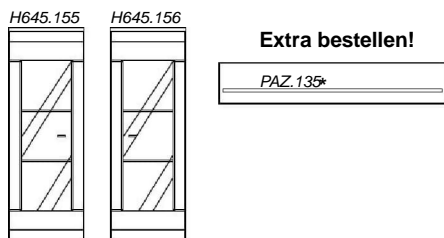

Zubehör gegen Aufpreis:

Rückwandschroppung:
für Hänger H645.155/156 2x ZRW445

LED-Bodenbeleuchtung:
für Hänger H645.155/156 2x ZLN445

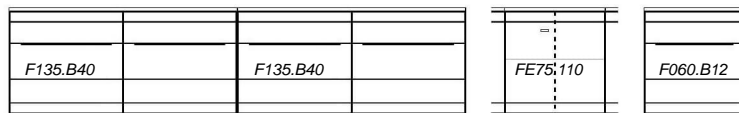

* separat bestellbar:
Wandboard PAZ.135 + ZLL245 (Abb.)

Art.Nr.	EBE345-13501	EB28501 (Wohnwand bis zur Ecke)
B/H/T in cm	345 x 135 / 215 / 40-45	285 / 215 / 40-45

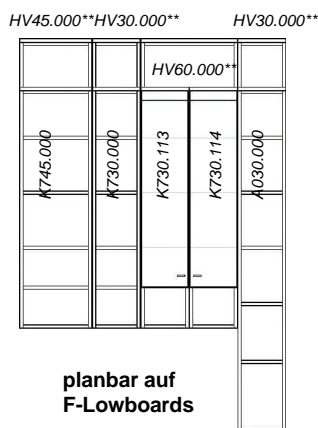

Art.Nr.	EB16541HV mit Hochverbau** (Abb.)	EB16541 ohne Hochverbau**
B/H/T in cm	165 / 249 / 40	165 / 215 / 40
	z.B. in Kombination mit EBE345-13501 möglich	

A0-Säulen Breite 30 cm (10 Raster) Höhe 215 cm

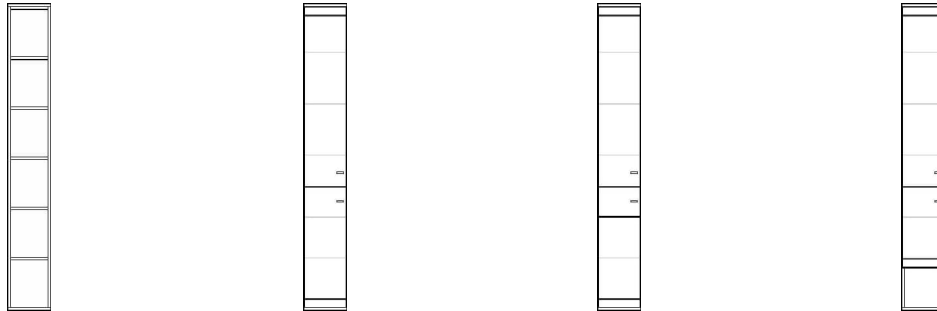

Art.Nr.

Tür L (Abb.)	A030.000	A030.211	A030.211V	A030.213
Tür R		A030.212	A030.212V	A030.214
Bezeichnung	Regal (5 Holzböden)	2 Türen (5 Holzböden)	2 Türen** (5 Holzböden)	2 Türen, 1 Nische unten (4 Holzböden)
B/H/T in cm	30 / 215 / 40	30 / 215 / 40	30 / 215 / 40	30 / 215 / 40

A0-Säulen Breite 45 cm (10 Raster) Höhe 215 cm



Art.Nr.

Tür L (Abb.)	A045.201V	A045.211V	A045.401	A045.431
Tür R	A045.202V	A045.212V	A045.402	A045.432
Bezeichnung	Regal, 1 Tür** (5 Holzböden)	2 Türen** (5 Holzböden)	Regal, 1 Schub, 1 Tür (4 Holzböden)	2 Türen, 1 Schub (4 Holzböden)
B/H/T in cm	45 / 215 / 40	45 / 215 / 40	45 / 215 / 40	45 / 215 / 40

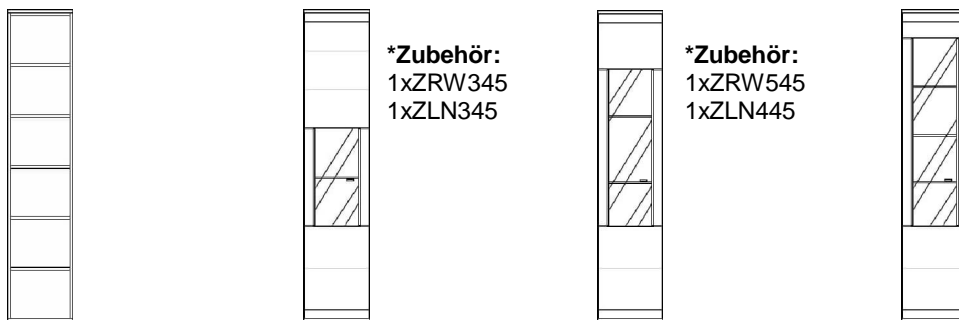

Art.Nr.

Tür L (Abb.)	A045.000	A045.151	A045.153	A045.155
Tür R		A045.152	A045.154	A045.156
Bezeichnung	Regal (5 Holzböden)	1 Glastür (1 Glas, 5 Holzböden)	1 Glastür (2 Glas, 3 Holzböden)	1 Glastür (3 Glas, 3 Holzböden)
B/H/T in cm	45 / 215 / 40	45 / 215 / 40	45 / 215 / 40	45 / 215 / 40

*Zubehör:
1xZRW345
1xZLN345

*Zubehör:
1xZRW545
1xZLN445

*Zubehör:
1xZRW645
1xZLN545

*Zubehör gegen Aufpreis - siehe S.38:

ZRW345 / ZRW545 / ZRW645 - Rückwandschroppung
ZLN345 / ZLN445 / ZLN545 - LED-Bodenbeleuchtung

** zusammengesetzte Fronten mit Schattenfuge

A0-Säulen Breite 60 cm (10 Raster) Höhe 215 cm



Art.Nr.				
Tür L (Abb.)	A060.201V	A060.211V	A060.401	A060.431
Tür R	A060.202V	A060.212V	A060.402	A060.432
Bezeichnung	Regal, 1 Tür** (5 Holzböden)	2 Türen** (5 Holzböden)	Regal, 1 Schub, 1 Tür (4 Holzböden)	2 Türen, 1 Schub (4 Holzböden)
B/H/T in cm	60 / 215 / 40	60 / 215 / 40	60 / 215 / 40	60 / 215 / 40

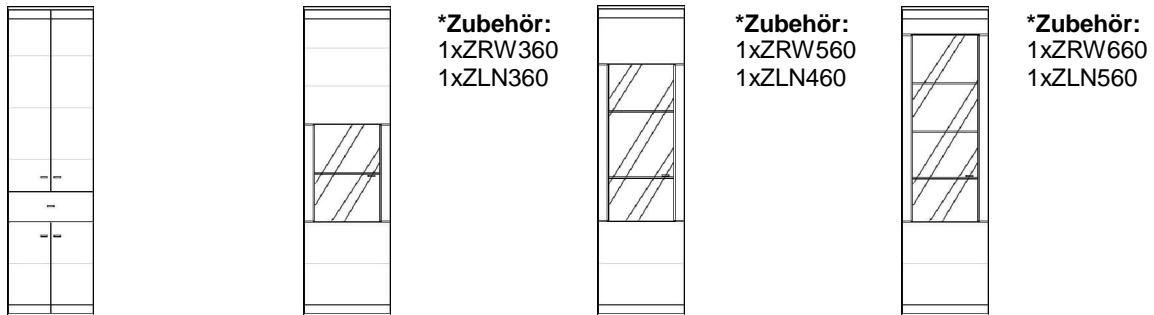

Art.Nr.				
Tür L (Abb.)	A060.430	A060.151	A060.153	A060.155
Tür R		A060.152	A060.154	A060.156
Bezeichnung	4 Türen, 1 Schub (4 Holzböden)	1 Glastür (1 Glas, 5 Holzböden)	1 Glastür (2 Glas, 3 Holzböden)	1 Glastür (3 Glas, 3 Holzböden)
B/H/T in cm	60 / 215 / 40	60 / 215 / 40	60 / 215 / 40	60 / 215 / 40

A0-Säulen Kombinationen (10 Raster) Höhe 215 cm

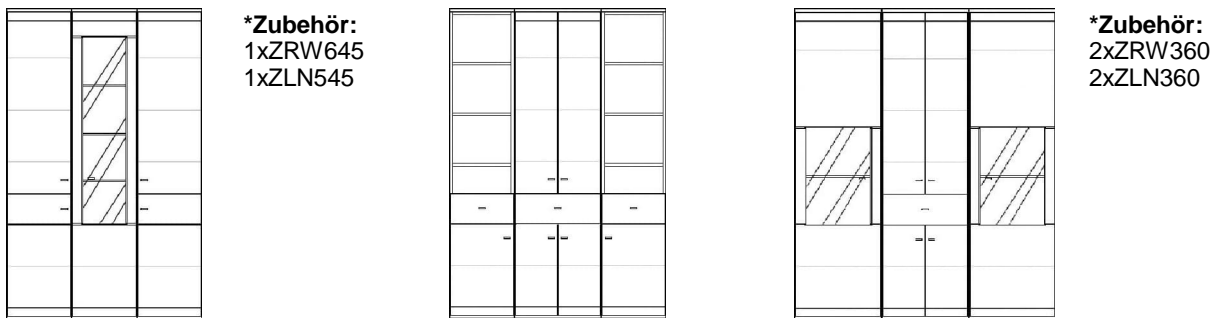

Art.Nr.	A13540	A15040	A18040
Bezeichnung	A045.211V A045.156 A045.212V	A045.401 A060.430 A045.402	A060.151 A060.430 A060.152
B/H/T in cm	135 / 215 / 40	150 / 215 / 40	180 / 215 / 40

*Zubehör gegen Aufpreis - siehe S.38:

** zusammengesetzte Fronten mit Schattenfuge

ZRW360 / ZRW560 / ZRW645 / ZRW660 - Rückwandschroppung
ZLN360 / ZLN460 / ZLN545 / ZLN560 - LED-Bodenbeleuchtung

AG-Säulen Breite 30 cm (9 Raster) Höhe 194 cm

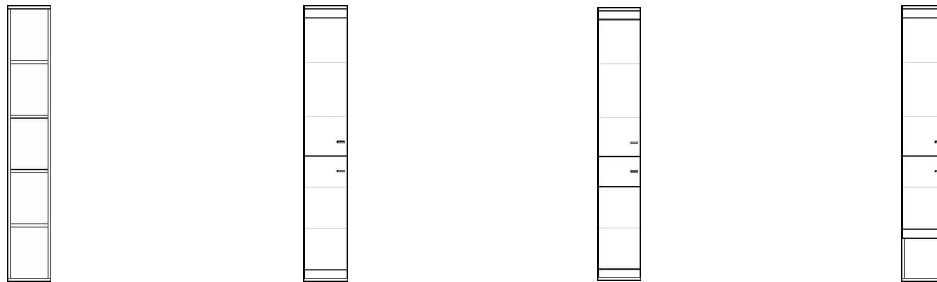

Art.Nr.				
Tür L (Abb.)	AG30.000	AG30.211	AG30.211V	AG30.213
Tür R		AG30.212	AG30.212V	AG30.214
Bezeichnung	Regal (4 Holzböden)	2 Türen (4 Holzböden)	2 Türen** (4 Holzböden)	2 Türen, 1 Nische unten (3 Holzböden)
B/H/T in cm	30 / 194 / 40	30 / 194 / 40	30 / 194 / 40	30 / 194 / 40

AG-Säulen Breite 45 cm (9 Raster) Höhe 194 cm



Art.Nr.				
Tür L (Abb.)	AG45.201V	AG45.211V	AG45.401	AG45.431
Tür R	AG45.202V	AG45.212V	AG45.402	AG45.432
Bezeichnung	Regal, 1 Tür** (4 Holzböden)	2 Türen** (4 Holzböden)	Regal, 1 Schub, 1 Tür (3 Holzböden)	2 Türen, 1 Schub (3 Holzböden)
B/H/T in cm	45 / 194 / 40	45 / 194 / 40	45 / 194 / 40	45 / 194 / 40



***Zubehör:**
1xZRW345
1xZLN345

Art.Nr.		
Tür L (Abb.)	AG45.000	AG45.151
Tür R		AG45.152
Bezeichnung	Regal (4 Holzböden)	1 Glastür (1 Glas, 4 Holzböden)
B/H/T in cm	45 / 194 / 40	45 / 194 / 40

***Zubehör gegen Aufpreis - siehe S.38:**

ZRW345 - Rückwandschroppung
ZLN345 - LED-Bodenbeleuchtung

**** zusammengesetzte Fronten mit Schattenfuge**

AG-Säulen Breite 60 cm (9 Raster) Höhe 194 cm

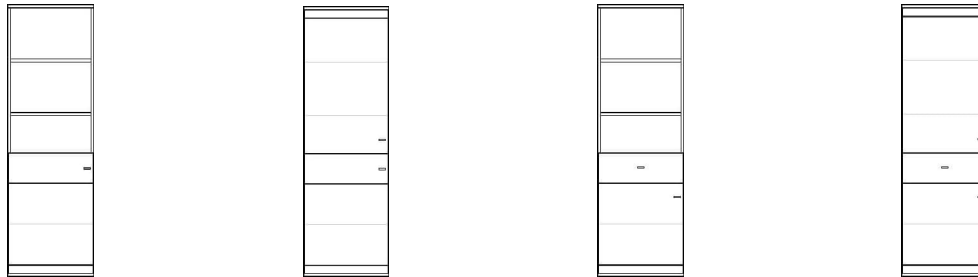

Art.Nr.

Tür L (Abb.)	AG60.201V	AG60.211V	AG60.401	AG60.431
Tür R	AG60.202V	AG60.212V	AG60.402	AG60.432
Bezeichnung	Regal, 1 Tür** (4 Holzböden)	2 Türen** (4 Holzböden)	Regal, 1 Schub, 1 Tür (3 Holzböden)	2 Türen, 1 Schub (3 Holzböden)
B/H/T in cm	60 / 194 / 40	60 / 194 / 40	60 / 194 / 40	60 / 194 / 40

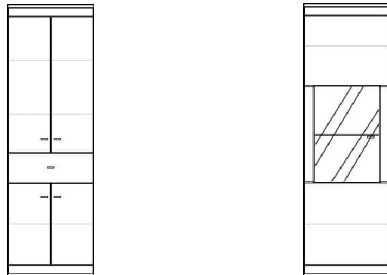

***Zubehör:**
1xZRW360
1xZLN360

Art.Nr.

Tür L (Abb.)	AG60.430	AG60.151
Tür R		AG60.152
Bezeichnung	4 Türen, 1 Schub (3 Holzböden)	1 Glastür (1 Glas, 4 Holzböden)
B/H/T in cm	60 / 194 / 40	60 / 194 / 40

AG-Säulen Kombinationen (9 Raster) Höhe 194 cm

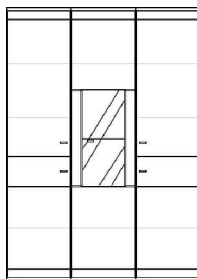

***Zubehör:**
1xZRW345
1xZLN345

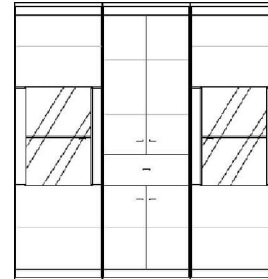
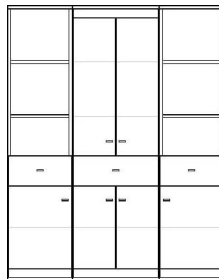

***Zubehör:**
2xZRW360
2xZLN360

Art.Nr.	AG13540	AG15040	AG18040
Bezeichnung	AG45.211V AG45.152 AG45.212V	AG45.401 AG60.430 AG45.402	AG60.151 AG60.430 AG60.152
B/H/T in cm	135 / 194 / 40	150 / 194 / 40	180 / 194 / 40

***Zubehör gegen Aufpreis - siehe S.38:**

ZRW345 / ZRW360 - Rückwandschroppung
ZLN345 / ZLN360 - LED-Bodenbeleuchtung

**** zusammengesetzte Fronten mit Schattenfuge**

AK-Säulen Breite 30 cm (8 Raster) Höhe 173 cm



Art.Nr.				
Tür L (Abb.)	AK30.000	AK30.211	AK30.211V	AK30.213
Tür R		AK30.212	AK30.212V	AK30.214
Bezeichnung	Regal (4 Holzböden)	2 Türen (4 Holzböden)	2 Türen** (4 Holzböden)	2 Türen, 1 Nische unten (3 Holzböden)
B/H/T in cm	30 / 173 / 40	30 / 173 / 40	30 / 173 / 40	30 / 173 / 40

AK-Säulen Breite 45 cm (8 Raster) Höhe 173 cm

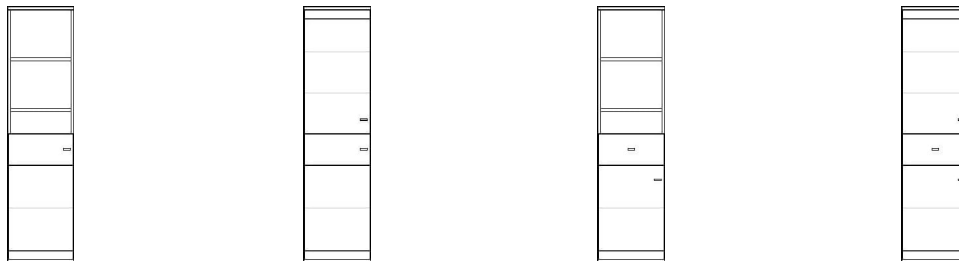

Art.Nr.				
Tür L (Abb.)	AK45.201V	AK45.211V	AK45.401	AK45.431
Tür R	AK45.202V	AK45.212V	AK45.402	AK45.432
Bezeichnung	Regal, 1 Tür** (4 Holzböden)	2 Türen** (4 Holzböden)	Regal, 1 Schub, 1 Tür (3 Holzböden)	2 Türen, 1 Schub (3 Holzböden)
B/H/T in cm	45 / 173 / 40	45 / 173 / 40	45 / 173 / 40	45 / 173 / 40

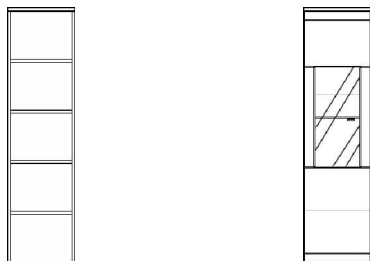

***Zubehör:**
1xZRW345
1xZLN345

Art.Nr.		
Tür L (Abb.)	AK45.000	AK45.153
Tür R		AK45.154
Bezeichnung	Regal (4 Holzböden)	1 Glastür (1 Glas, 3 Holzböden)
B/H/T in cm	45 / 173 / 40	45 / 173 / 40

***Zubehör gegen Aufpreis - siehe S.38:**

ZRW345 - Rückwandschroppung
ZLN345 - LED-Bodenbeleuchtung

**** zusammengesetzte Fronten mit Schattenfuge**

AK-Säulen Breite 60 cm (8 Raster) Höhe 173 cm

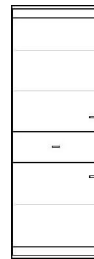
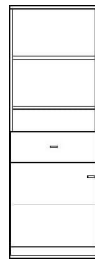

Art.Nr.

Tür L (Abb.)	AK60.201V	AK60.211V	AK60.401	AK60.431
Tür R	AK60.202V	AK60.212V	AK60.402	AK60.432
Bezeichnung	Regal, 1 Tür** (4 Holzböden)	2 Türen** (4 Holzböden)	Regal, 1 Schub, 1 Tür (3 Holzböden)	2 Türen, 1 Schub (3 Holzböden)
B/H/T in cm	60 / 173 / 40	60 / 173 / 40	60 / 173 / 40	60 / 173 / 40

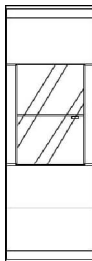

***Zubehör:**
1xZRW360
1xZLN360

Art.Nr.

Tür L (Abb.)	AK60.430	AK60.153
Tür R		AK60.154
Bezeichnung	4 Türen, 1 Schub (3 Holzböden)	1 Glastür (1 Glas, 3 Holzböden)
B/H/T in cm	60 / 173 / 40	60 / 173 / 40

AK-Säulen Kombinationen (8 Raster) Höhe 173 cm

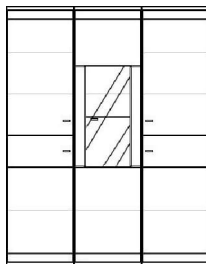

***Zubehör:**
1xZRW345
1xZLN345

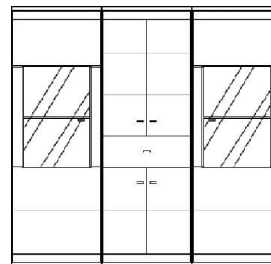
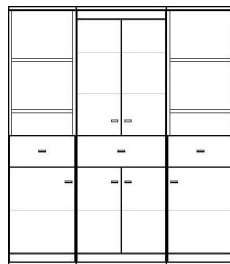

***Zubehör:**
2xZRW360
2xZLN360

Art.Nr.	AK13540	AK15040	AK18040
Bezeichnung	AK45.211V AK45.154 AK45.212V	AK45.401 AK60.430 AK45.402	AK60.153 AK60.430 AK60.154
B/H/T in cm	135 / 173 / 40	150 / 173 / 40	180 / 173 / 40

***Zubehör gegen Aufpreis - siehe S.38:**

ZRW345 / ZRW360 - Rückwandschroppung
ZLN345 / ZLN360 - LED-Bodenbeleuchtung

**** zusammengesetzte Fronten mit Schattenfuge**

BG-Highboards Breite 30 cm (7 Raster)

Höhe 152 cm

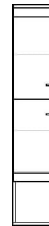
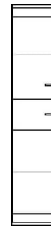
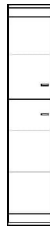

Art.Nr.

Tür L (Abb.)	BG30.000	BG30.211	BG30.211V	BG30.213
Tür R		BG30.212	BG30.212V	BG30.214
Bezeichnung	Regal (4 Holzböden)	2 Türen (3 Holzböden)	2 Türen** (3 Holzböden)	2 Türen, 1 Nische unten (2 Holzböden)
B/H/T in cm	30 / 152 / 40	30 / 152 / 40	30 / 152 / 40	30 / 152 / 40

BG-Highboards Breite 45 cm (7 Raster)

Höhe 152 cm

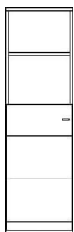

Art.Nr.

Tür L (Abb.)	BG45.201V	BG45.211V	BG45.401	BG45.431
Tür R	BG45.202V	BG45.212V	BG45.402	BG45.432
Bezeichnung	Regal, 1 Tür** (3 Holzböden)	2 Türen** (3 Holzböden)	Regal, 1 Schub, 1 Tür (2 Holzböden)	2 Türen, 1 Schub (2 Holzböden)
B/H/T in cm	45 / 152 / 40	45 / 152 / 40	45 / 152 / 40	45 / 152 / 40

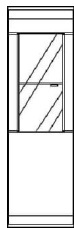

***Zubehör:**
1xZRW345
1xZLN345

Art.Nr.

Tür L (Abb.)	BG45.000	BG45.155
Tür R		BG45.156
Bezeichnung	Regal (4 Holzböden)	1 Glastür (1 Glas, 3 Holzböden)
B/H/T in cm	45 / 152 / 40	45 / 152 / 40

***Zubehör gegen Aufpreis - siehe S.38:**

ZRW345 - Rückwandschroppung
ZLN345 - LED-Bodenbeleuchtung

**** zusammengesetzte Fronten mit Schattenfuge**

BG-Highboards Breite 60 cm (7 Raster)

Höhe 152 cm

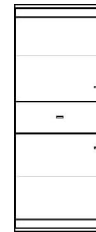
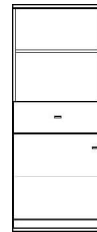
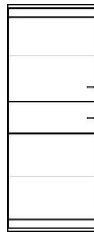
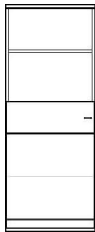

Art.Nr.

Tür L (Abb.)	BG60.201V	BG60.211V	BG60.401	BG60.431
Tür R	BG60.202V	BG60.212V	BG60.402	BG60.432
Bezeichnung	Regal, 1 Tür** (3 Holzböden)	2 Türen** (3 Holzböden)	Regal, 1 Schub, 1 Tür (2 Holzböden)	2 Türen, 1 Schub (2 Holzböden)
B/H/T in cm	60 / 152 / 40	60 / 152 / 40	60 / 152 / 40	60 / 152 / 40

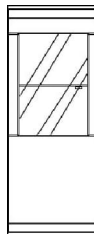

***Zubehör:**
1xZRW360
1xZLN360

Art.Nr.

Tür L (Abb.)	BG60.430	BG60.155
Tür R		BG60.156
Bezeichnung	4 Türen, 1 Schub (2 Holzböden)	1 Glastür (1 Glas, 3 Holzböden)
B/H/T in cm	60 / 152 / 40	60 / 152 / 40

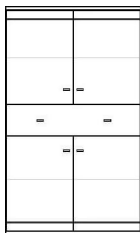

Art.Nr.

	BG90.430
Bezeichnung	4 Türen, 1 Schub (2 Holzböden)
B/H/T in cm	90 / 152 / 40

***Zubehör gegen Aufpreis - siehe S.38:**

- ZRW360 - Rückwandschroppung
- ZLN360 - LED-Bodenbeleuchtung

**** zusammengesetzte Fronten mit Schattenfuge**

B0-Highboards Breite 30 cm (6 Raster)

Höhe 131 cm



Art.Nr.

Tür L (Abb.)	B030.000	B030.211	B030.211V
Tür R		B030.212	B030.212V
Bezeichnung	Regal (3 Holzböden)	2 Türen (2 Holzböden)	2 Türen** (3 Holzböden)
B/H/T in cm	30 / 131 / 40	30 / 131 / 40	30 / 131 / 40

B0-Highboards Breite 45 cm (6 Raster)

Höhe 131 cm

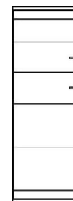

Art.Nr.

Tür L (Abb.)	B045.000	B045.211	B045.211V	B045.431
Tür R		B045.212	B045.212V	B045.432
Bezeichnung	Regal (3 Holzböden)	2 Türen (2 Holzböden)	2 Türen** (3 Holzböden)	2 Türen, 1 Schub (2 Holzböden)
B/H/T in cm	45 / 131 / 40	45 / 131 / 40	45 / 131 / 40	45 / 131 / 40

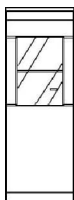

***Zubehör:**
1xZRW245
1xZLN345

Art.Nr.

Tür L (Abb.)	B045.155
Tür R	B045.156
Bezeichnung	1 Glastür (1 Glas, 3 Holzböden)
B/H/T in cm	45 / 131 / 40

***Zubehör gegen Aufpreis - siehe S.38:**

ZRW245 - Rückwandschroppung
ZLN345 - LED-Bodenbeleuchtung

**** zusammengesetzte Fronten mit Schattenfuge**

B0-Highboards Breite 60 cm (6 Raster)

Höhe 131 cm

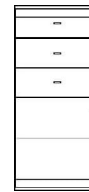
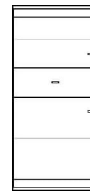
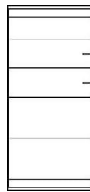

Art.Nr.

Tür L (Abb.)	B060.211	B060.211V	B060.431	B060.631
Tür R	B060.212	B060.212V	B060.432	B060.632
Bezeichnung	2 Türen (2 Holzböden)	2 Türen** (3 Holzböden)	2 Türen, 1 Schub (2 Holzböden)	3 Schübe, 1 Tür (1 Holzböden)
B/H/T in cm	60 / 131 / 40	60 / 131 / 40	60 / 131 / 40	60 / 131 / 40

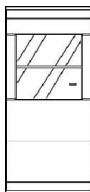

***Zubehör:**
1xZRW260
1xZLN360



Art.Nr.

Tür L (Abb.)	B060.155	B060.400	B060.430
Tür R	B060.156		
Bezeichnung	1 Glastür (1 Glas, 3 Holzböden)	4 Türen (2 Holzböden)	4 Türen, 1 Schub (2 Holzböden)
B/H/T in cm	60 / 131 / 40	60 / 131 / 40	60 / 131 / 40

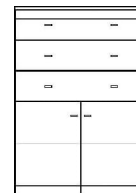
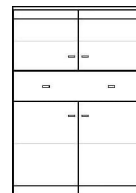

Art.Nr.

	B090.400	B090.430	B090.630
Bezeichnung	4 Türen (2 Holzböden)	4 Türen, 1 Schub (2 Holzböden)	2 Türen, 3 Schübe (1 Holzböden)
B/H/T in cm	90 / 131 / 40	90 / 131 / 40	90 / 131 / 40

***Zubehör gegen Aufpreis - siehe S.38:**

ZRW260 - Rückwandschroppung
ZLN360 - LED-Bodenbeleuchtung

**** zusammengesetzte Fronten mit Schattenfuge**

B0-Highboard Kombinationen

(6 Raster)

Höhe 131 cm

***Zubehör:**
1xZRW260
1xZLN360

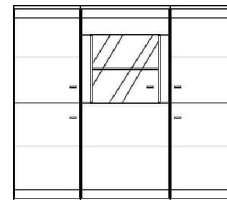
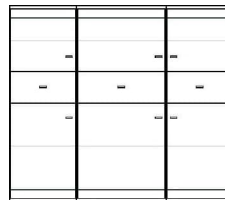
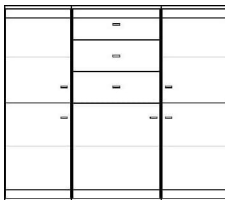
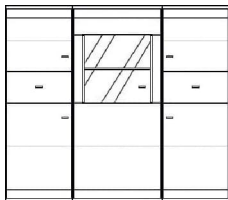

***Zubehör:**
1xZRW260
1xZLN360

Art.Nr.	B15070	B15071	B15072	B15073
bestehend aus:	B045.431 B060.155 B045.432	B045.211 B060.631 B045.212	B045.431 B060.431 B045.432	B045.211 B060.155 B045.212
B/H/T in cm	150 / 131 / 40	150 / 131 / 40	150 / 131 / 40	150 / 131 / 40

***Zubehör:**
2xZRW245
2xZLN345

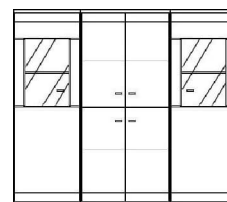
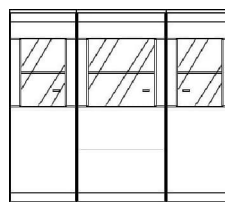
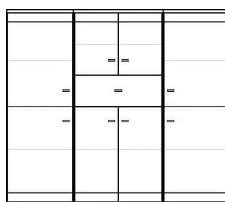
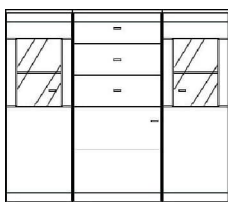

***Zubehör:**
2xZRW245 / 1x ZRW260
2xZLN345 / 1x ZLN360

***Zubehör:**
2xZRW245
2xZLN345

Art.Nr.	B15074	B15076	B15077	B15078
bestehend aus:	B045.155 B060.631 B045.156	B045.211 B060.430 B045.212	B045.155 B060.155 B045.156	B045.155 B060.400 B045.156
B/H/T in cm	150 / 131 / 40	150 / 131 / 40	150 / 131 / 40	150 / 131 / 40

***Zubehör:**
1xZRW260
1xZLN360

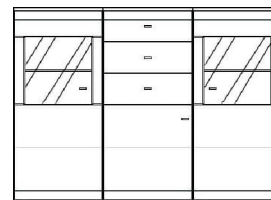
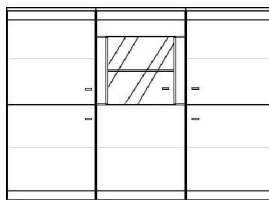
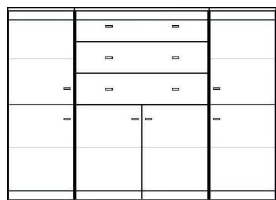

***Zubehör:**
2xZRW260
2xZLN360

Art.Nr.	B18071	B18073	B18074
bestehend aus:	B045.211 B090.630 B045.212	B060.211 B060.155 B060.212	B060.155 B060.631 B060.156
B/H/T in cm	180 / 131 / 40	180 / 131 / 40	180 / 131 / 40

***Zubehör gegen Aufpreis - siehe S.38:**

ZRW245 / ZRW260 - Rückwandschroppung
ZLN345 / ZLN360 - LED-Bodenbeleuchtung

Sideboard Kombinationen (4 Raster)

Höhe 90 cm

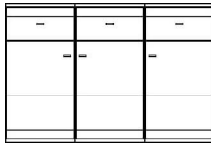

Art.Nr.	C13561	C13562	C13563
bestehend aus:	C045.611 C045.612 C045.612	C045.111 C045.612 C045.112	C090.110 C045.112
B/H/T in cm	135 / 90 / 40	135 / 90 / 40	135 / 90 / 40

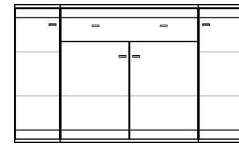
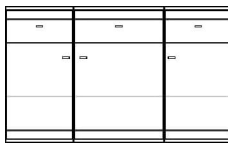

Art.Nr.	C15061	C15062	C15063
bestehend aus:	C045.611 C060.612 C045.612	C045.111 C060.612 C045.112	C030.111 C090.610 C030.112
B/H/T in cm	150 / 90 / 40	150 / 90 / 40	150 / 90 / 40

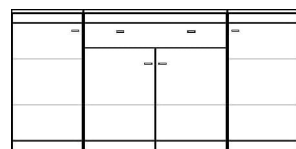
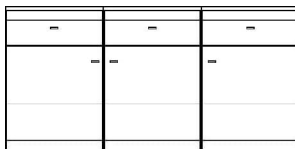

Art.Nr.	C18061	C18062	C18063
bestehend aus:	C060.611 C060.612 C060.612	C060.111 C060.612 C060.112	C045.111 C090.610 C045.112
B/H/T in cm	180 / 90 / 40	180 / 90 / 40	180 / 90 / 40

C0-Sideboards Breite 30 cm (6 Raster) Eck-Sideboard Höhe 90 cm

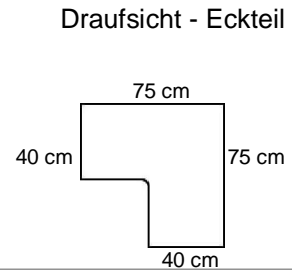
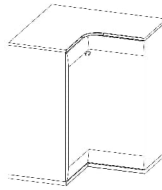

Art.Nr.

Tür L (Abb.)	C030.111	CE75.110	
Tür R	C030.112	Eck-Sideboard	
Bezeichnung	1 Tür (2 Holzböden)	2 Türen (2 Holzböden)	voll ausgefüllt solostehend möglich
B/H/T in cm	30 / 90 / 40	75 x 75 / 90 / 40	

C0-Sideboards Breite 45 / 60 cm (6 Raster) Höhe 90 cm



Art.Nr.

Tür L (Abb.)	C045.111	C045.611	C060.111	C060.611
Tür R	C045.112	C045.612	C060.112	C060.612
Bezeichnung	1 Tür (2 Holzböden)	1 Schub, 1 Tür (1 Holzboden)	1 Tür (2 Holzböden)	1 Schub, 1 Tür (1 Holzboden)
B/H/T in cm	45 / 90 / 40	45 / 90 / 40	60 / 90 / 40	60 / 90 / 40

C0-Sideboards Breite 90 cm (6 Raster) Höhe 90 cm

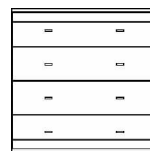
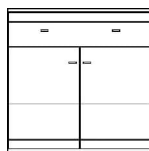
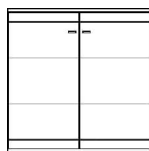

Art.Nr.

	C090.110	C090.610	C090.640
Bezeichnung	2 Türen (2 Holzböden)	1 Schub, 2 Türen (1 Holzboden)	4 Schübe
B/H/T in cm	90 / 90 / 40	90 / 90 / 40	90 / 90 / 40

Hängeschränke Breite 45 / 60 cm

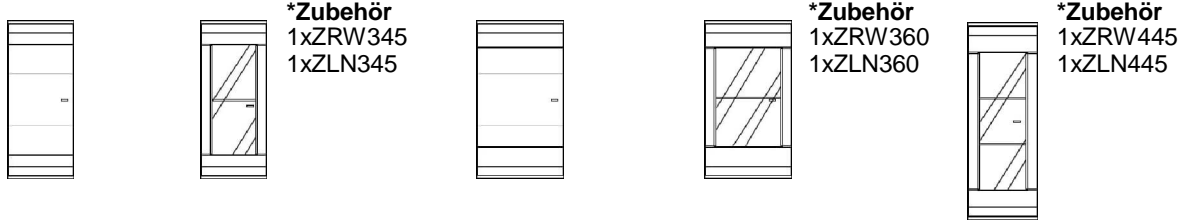

Art.Nr.

Tür L (Abb.)	H545.111	H545.155	H560.111	H560.155	H645.155
Tür R	H545.112	H545.156	H560.112	H560.156	H645.156
Bezeichnung	1 Tür (2 Holzböden)	1 Glastür (1 Glas, 2 Holzböden)	1 Tür (2 Holzböden)	1 Glastür (1 Glas, 2 Holzböden)	1 Glastür (2 Glas, 2 Holzböden)
B/H/T in cm	45 / 108 / 40	45 / 108 / 40	60 / 108 / 40	60 / 108 / 40	45 / 128 / 40

Hängeschränke Breite 90-120-135 cm

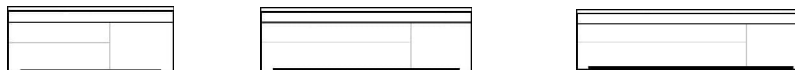

Art.Nr.	H090.910	H120.910	H135.910
Bezeichnung	1 Klappe nach oben öffnend	1 Klappe nach oben öffnend	1 Klappe nach oben öffnend
B/H/T in cm	90 / 36 / 40	120 / 36 / 40	135 / 36 / 40

***Zubehör gegen Aufpreis - siehe S.38**

ZRW345 / ZRW360 / ZRW445 - Rückwandschroppung
ZLN345 / ZLN360 / ZLN445 - LED-Bodenbeleuchtung

Hochverbau - Elemente (HV-Regal + Aufsatz + Lowboard) = **Höhe 249 cm**

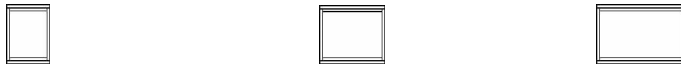

Art.Nr.	HV30.000	HV45.000	HV60.000
Bezeichnung	Regal	Regal	Regal
B/H/T in cm	30 / 36 / 40	45 / 36 / 40	60 / 36 / 40

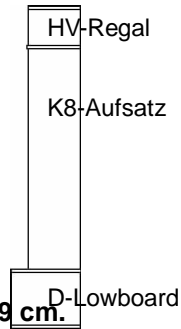

Hochverbau-Elemente werden auf Säulen bzw. Aufsätze gestellt- z.B. für Gesamthöhe = **249 cm.**

HV-Regal + A0-Säule = 249 cm

HV-Regal + K8-Aufsatz + D-Lowboard = 249 cm

HV-Regal + K7-Aufsatz + F-Lowboard = 249 cm

Aufsätze Breite 30/45 cm passend zu A0-Säulen (Aufsatz + D...Lowboard) = **Höhe 215 cm**

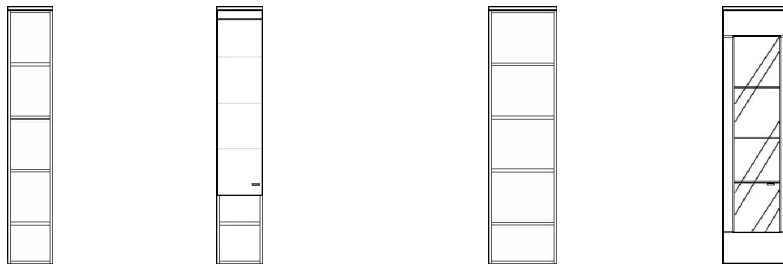

*Zubehör:
1xZRW645
1xZLN545

Art.Nr.	K830.000	K830.113	K845.000	K845.155
Tür L (Abb.)				
Tür R		K830.114		K845.156
Bezeichnung	Regal (4 Holzböden)	1 Tür, 2 Nischen (4 Holzböden)	Regal (4 Holzböden)	1 Glastür (3 Glas-, 2 Holzböden)
B/H/T in cm	30 / 170 / 40	30 / 170 / 40	45 / 170 / 40	0

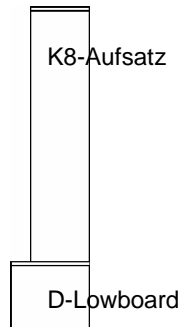

Aufsätze Breite 30/45 cm passend zu A0-Säulen (Aufsatz + F...Lowboard) = **Höhe 215 cm**

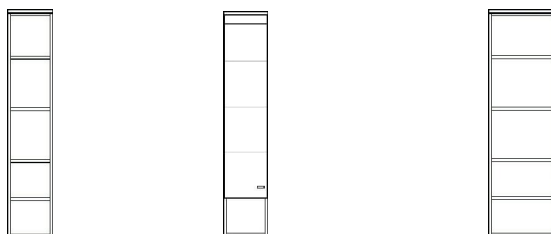

Art.Nr.	K730.000	K730.113	K745.000
Tür L (Abb.)			
Tür R		K730.114	
Bezeichnung	Regal (4 Holzböden)	1 Tür, 1 Nische (3 Holzböden)	Regal (4 Holzböden)
B/H/T in cm	30 / 150 / 40	30 / 150 / 40	45 / 150 / 40

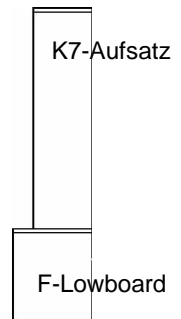

*Zubehör gegen Aufpreis - siehe S.38:

ZRW645 - Rückwandschroppung
ZLN545 - LED-Bodenbeleuchtung

Einlegeböden in der Höhe 4-fach verstellbar !

Aufsätze Breite 30/45 cm passend zu A0-Säulen (Aufsatz + C...Sideboard) = **Höhe 215 cm**

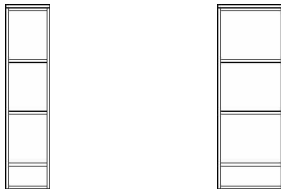

Art.Nr.	K630.000	K645.000
Bezeichnung	Regal (3 Holzböden)	Regal (3 Holzböden)
B/H/T in cm	30 / 125 / 40	45 / 125 / 40

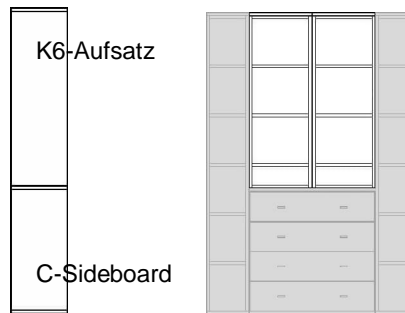

Aufsätze Breite 30/45 cm passend zu A0-Säulen (Aufsatz + B-Highboard) = **Höhe 215 cm**



Art.Nr.	K430.000	K445.000
Bezeichnung	Regal (2 Holzböden)	Regal (2 Holzböden)
B/H/T in cm	30 / 83 / 40	45 / 83 / 40



Aufsätze Breite 30/45 cm passend zu A0-Säulen (Aufsatz + BG-Highboard) = **Höhe 215 cm**



Art.Nr.	K330.000	K345.000
Bezeichnung	Regal (1 Holzboden)	Regal (1 Holzboden)
B/H/T in cm	30 / 63 / 40	45 / 63 / 40



Aufsätze Breite 30/45 cm passend zu BG-Highboard (Aufsatz + D-Lowboard) = **Höhe 152 cm**

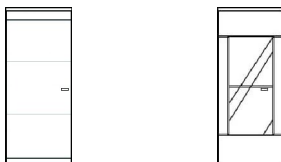

***Zubehör:**
1xZRW345
1xZLN345

Art.Nr.		
Tür L (Abb.)	K545.111	K545.155
Tür R	K545.112	K545.156
Bezeichnung	1 Tür (2 Holzböden)	1 Glasür (1 Glas, 2 Holzböden)
B/H/T in cm	45 / 107 / 40	45 / 107 / 40

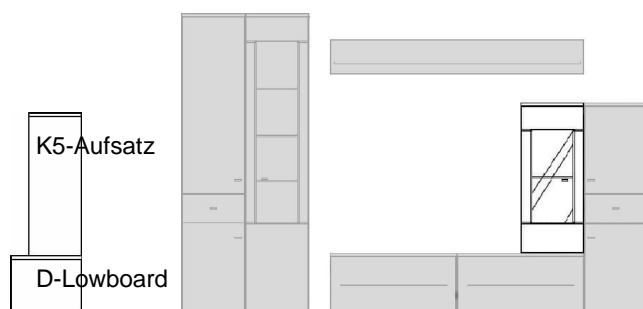

***Zubehör gegen Aufpreis - siehe S.38:**

ZRW345 - Rückwandschroppung
ZLN345 - LED-Bodenbeleuchtung

Einlegeböden in der Höhe 4-fach verstellbar !

Lowboard Kombinationen (3 Raster) Tiefe 45 cm Höhe 65 cm

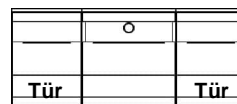

Art.Nr.	F13561	F15061	F15062
bestehend aus:	F045.B11 F090.B40	F045.B11 F060.B12 F045.B12	F045.B11 F060.B30 F045.B12
B/H/T in cm	135 / 65 / 45	150 / 65 / 45	150 / 65 / 45

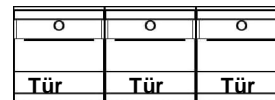
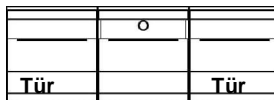

Art.Nr.	F18061	F18062	F18063
bestehend aus:	F060.B11 F120.B40	F060.B11 F060.B30 F060.B12	F060.B31 F060.B32 F060.B32
B/H/T in cm	180 / 65 / 45	180 / 65 / 45	180 / 65 / 45

Lowboard Kombinationen (2 Raster) Tiefe 53 cm Höhe 45 cm

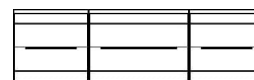

Art.Nr.	D13561	D13562	D15061
bestehend aus:	D045.B10 D045.B10 D045.B10	D045.B11 D045.B12 D045.B12	D045.B10 D060.B10 D045.B10
B/H/T in cm	135 / 45 / 53	135 / 45 / 53	150 / 45 / 53

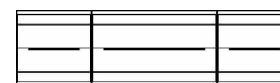
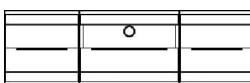
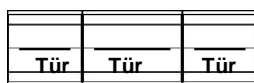

Art.Nr.	D15062	D15063	D16561
bestehend aus:	D045.B11 D060.B12 D045.B12	D045.B10 D060.B30 D045.B10	D045.B10 D075.B10 D045.B10
B/H/T in cm	150 / 45 / 53	150 / 45 / 53	165 / 45 / 53

Lowboard Kombinationen (2 Raster) Tiefe 40 cm Höhe 45 cm

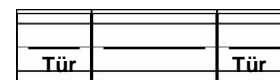
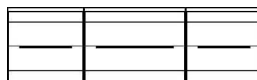

Art.Nr.	DK13561	DK15061	DK16561
bestehend aus:	DK45.B10 DK45.B10 DK45.B10	DK45.B10 DK60.B10 DK45.B10	DK45.B11 DK75.B10 DK45.B12
B/H/T in cm	135 / 45 / 40	150 / 45 / 40	165 / 45 / 40

F-Lowboards (3 Raster) Tiefe 45 cm Höhe 65 cm

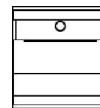
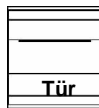

B/H/T-Nische*
57/9,5/38 cm

Art.Nr.				
Tür L (Abb.)	F045.B11	F060.B11	F060.B31	F060.B30
Tür R	F045.B12	F060.B12	F060.B32	
Bezeichnung	1 Tür (1 Holzboden)	1 Tür (1 Holzboden)	1 Nische* 1 Tür	1 Nische* 1 Schubkasten
B/H/T in cm	45 / 65 / 45	60 / 65 / 45	60 / 65 / 45	60 / 65 / 45

B/H/T-Nische* 72/9,5/38 cm

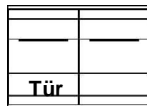
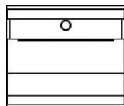

B/H/T-Nische* 87/9,5/38 cm

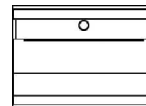

Art.Nr.	F075.B30	F090.B40 (mit Mittelseite)	F090.B30
Bezeichnung	1 Nische* 1 Schubkasten	2 Türen (2 Holzböden)	1 Nische* 1 Schubkasten
B/H/T in cm	75 / 65 / 45	90 / 65 / 45	90 / 65 / 45

B/H/T-Nische* 57,5/9,5/38 cm

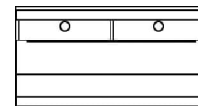
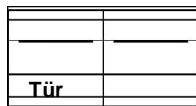

Art.Nr.	F120.B40 (mit Mittelseite)	F120.B30 (mit Mittelseite)
Bezeichnung	2 Türen (2 Holzböden)	2 Nischen*, 2 Schubkästen mit gemeinsamer Blende
B/H/T in cm	120 / 65 / 45	120 / 65 / 45

B/H/T-Nische* 65/9,5/38 cm

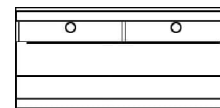
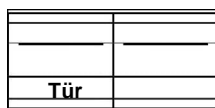

Art.Nr.	F135.B40 (mit Mittelseite)	F135.B30 (mit Mittelseite)
Bezeichnung	2 Türen (2 Holzböden)	2 Nischen*, 2 Schubkästen mit gemeinsamer Blende
B/H/T in cm	135 / 65 / 45	135 / 65 / 45

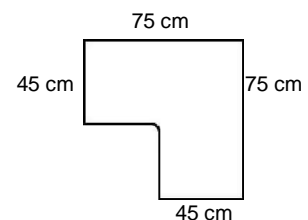
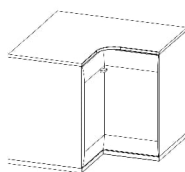

Art.Nr.	FE75.110 Eck-Lowboard	
Bezeichnung	2 Türen (1 Holzboden)	voll ausgefüllt solostehend möglich
B/H/T in cm	75 x 75 / 65 / 45	Draufsicht - Ecke

Alle Nischen* sind in der Rückwand mit einer Kabellochbohrung Ø 40 mm versehen.

D-Lowboard (2 Raster) Tiefe 53 cm Höhe 45 cm



Art.Nr.	D045.B10	Tür L (Abb.) Tür R	D045.B11 D045.B12
Bezeichnung	1 Schubkasten		1 Tür
B/H/T in cm	45 / 45 / 53		45 / 45 / 53

B/H/T-Nische* 57/9,5/46 cm

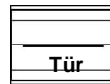
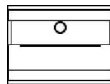
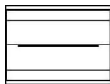

Art.Nr.	D060.B10	D060.B30	Tür L (Abb.) Tür R	D060.B11 D060.B12
Bezeichnung	1 Schubkasten	1 Nische* 1 Schubkasten		1 Tür
B/H/T in cm	60 / 45 / 53	60 / 45 / 53		60 / 45 / 53

B/H/T-Nische* 72/9,5/46 cm

B/H/T-Nische* 87/9,5/46 cm

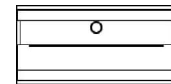
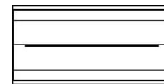
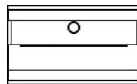
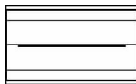

Art.Nr.	D075.B10	D075.B30	D090.B10	D090.B30
Bezeichnung	1 Schubkasten	1 Nische* 1 Schubkasten	1 Schubkasten	1 Nische* 1 Schubkasten
B/H/T in cm	75 / 45 / 53	75 / 45 / 53	90 / 45 / 53	90 / 45 / 53

B/H/T-Nische* 57,5/9,5/46 cm

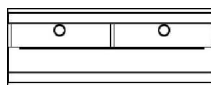
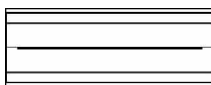

Art.Nr.	D120.B10	D120.B30
Bezeichnung	2 Schubkästen mit gemeinsamer Blende	2 Nischen* 2 Schubkästen m.gemeins.Blende
B/H/T in cm	120 / 45 / 53	120 / 45 / 53

B/H/T-Nische* 65/9,5/46 cm

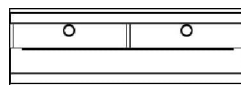
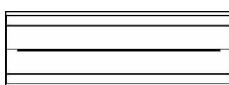

Art.Nr.	D135.B10	D135.B30
Bezeichnung	2 Schubkästen mit gemeinsamer Blende	2 Nischen* 2 Schubkästen m.gemeins.Blende
B/H/T in cm	135 / 45 / 53	135 / 45 / 53

Alle Nischen* sind in der Rückwand mit einer Kabellochbohrung Ø 40 mm versehen.

DK-Lowboard	(2 Raster)	Tiefe 40 cm	Höhe 45 cm
--------------------	-------------------	--------------------	-------------------



Art.Nr. DK45.B10	Tür L (Abb.) DK45.B11 Tür R DK45.B12
Bezeichnung 1 Schubkasten	1 Tür
B/H/T in cm 45 / 45 / 40	45 / 45 / 40

B/H/T-Nische* 57/9,5/46 cm

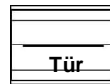
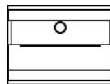
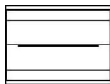

Art.Nr. DK60.B10	DK60.B30	Tür L (Abb.) DK60.B11 Tür R DK60.B12
Bezeichnung 1 Schubkasten	1 Nische* 1 Schubkasten	1 Tür
B/H/T in cm 60 / 45 / 40	60 / 45 / 40	60 / 45 / 40

B/H/T-Nische* 72/9,5/46 cm

B/H/T-Nische* 87/9,5/46 cm

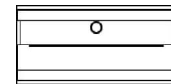
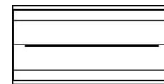
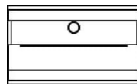
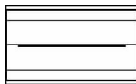

Art.Nr. DK75.B10	DK75.B30	DK90.B10	DK90.B30
Bezeichnung 1 Schubkasten	1 Nische* 1 Schubkasten	1 Schubkasten	1 Nische* 1 Schubkasten
B/H/T in cm 75 / 45 / 40	75 / 45 / 40	90 / 45 / 40	90 / 45 / 40

B/H/T-Nische* 57,5/9,5/46 cm

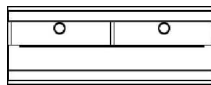
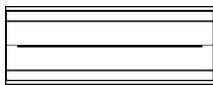

Art.Nr. DK120.B10	DK120.B30
Bezeichnung 2 Schubkästen mit gemeinsamer Blende	2 Nischen* 2 Schubkästen m.gemeins.Blende
B/H/T in cm 120 / 45 / 40	120 / 45 / 40

B/H/T-Nische* 65/9,5/46 cm

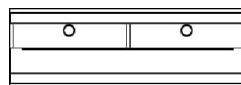
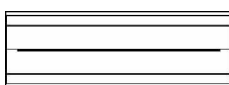

Art.Nr. DK135.B10	DK135.B30
Bezeichnung 2 Schubkästen mit gemeinsamer Blende	2 Nischen* 2 Schubkästen m.gemeins.Blende
B/H/T in cm 135 / 45 / 40	135 / 45 / 40

Alle Nischen* sind in der Rückwand mit einer Kabellochbohrung Ø 40 mm versehen.

Schreibtisch



Abb. freihängend (nicht für Leichtbauwände)



Abb. Draufsicht - Schreibtischplatte

Art.Nr.	S165.100	SF165	② ZBF	③ ZWC
Bezeichnung	Schreibtisch - 2-teilig: A - Unterbau mit Aufhängung B - Schreibplatte mit 2 Schüben + Klappe	Stützfuß Aluminiumgestell schwarz eloxiert	Backflip incl. USB drehbare Einbausteckdose mit 2 Steckdosen + 1 USB-Anschluss	Wireless Charger für Qi-fähige Geräte
B/H/T in cm	165 / 77 / 59	2 / 68 / 50	L/B in mm	225,6 / 105,3
				Ø 91 mm

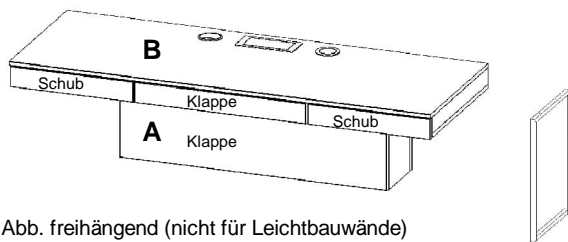
Lieferung in 2 Packstücken:

1.Packstück = Unterbau B/H/T: 105 / 44 / 26

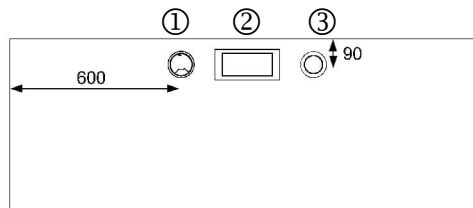
- incl. Kabelmanagement im Innenraum
- vordere Abdeckung nach oben aufklappbar
- 3 Innenfächer - Außenfächer ohne Unterboden

2.Packstück = Schreibplatte B/H/T: 165 / 10 / 60

- ① - incl. Kabeldurchlassbuchse (Ø = 91 mm)
- incl. 2 Schübe (mit Materialfacheinteilung) li/re.
- incl. Klappenfach (nach oben öffnend) in der Mitte

Traglast der Wandbefestigung für Schreibtisch = max.100 kg

Achtung! Bei Wandbefestigung an Leichtbauwand (Trockenbau o.ä.) ist der Einsatz des Stützfußes SF165 notwendig. Nicht frei im Raum stehend möglich - keine Sichtrückwand.

Schreibtisch - Aufsatzregal



Abb. mit Stützfüßen



Abb. mit Unterteilen



Einlegeböden für Schreibtisch-Aufsatz und -Unterteile

Art.Nr.	KS30.000	EB08-10R	EB08-12R	EB08-14R
Bezeichnung	Regal-Aufsatz (3 Holzböden*)	Holzboden* KS30.000 / CS30.A00 CS30.A11 / A12	Holzboden** CS30.F00 CS30.F11/F12	Holzboden*** CS30.D00 CS30.D11/F12
B/H/T in cm	30 / 136 / 40	B/H/T in mm	267 / 16 / 324	267 / 16 / 373
				267 / 16 / 452

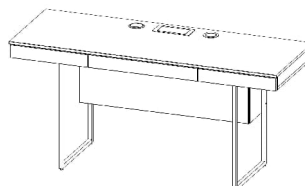
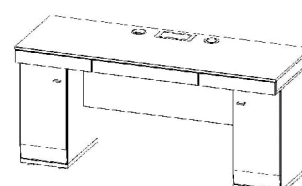
Schreibtisch - Unterteile

Tiefe 40 - 45 - 53 cm



Art.Nr.	CS30.A00	CS30.A11 CS30.A12	CS30.F00	CS30.F11 CS30.F12	CS30.D00	CS30.D11 CS30.D12
Tür L (Abb.) Tür R	Regal (1 Holzboden*)	1 Tür (1 Holzboden*)	Regal (1 Holzboden**)	1 Tür (1 Holzboden**)	Regal (1 Holzboden***)	1 Tür (1 Holzboden***)
Bezeichnung	Regal (1 Holzboden*)	1 Tür (1 Holzboden*)	Regal (1 Holzboden**)	1 Tür (1 Holzboden**)	Regal (1 Holzboden***)	1 Tür (1 Holzboden***)
B/H/T in cm	30 / 68 / 40	30 / 68 / 40	30 / 68 / 45	30 / 68 / 45	30 / 68 / 53	30 / 68 / 53

Einrichtungsbeispiele - Regalwände für Schreibtisch-Einbau

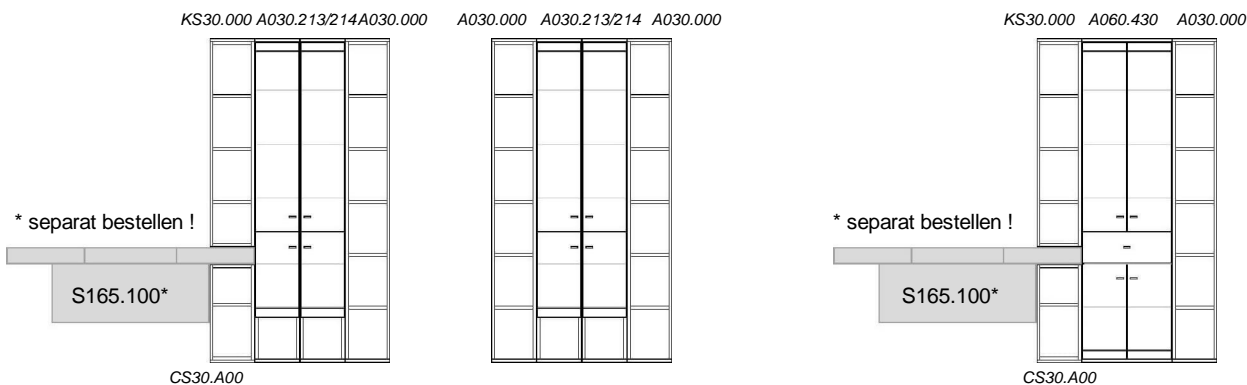

Art.Nr.	EB12040S	EB12040	EB12041S (Abb.)	EB12041
Bezeichnung	Regalwand - für Schreibtischeinbau	Regalwand - ohne Schreibtischeinbau	Regalwand - für Schreibtischeinbau	Regalwand - ohne Schreibtischeinbau
B/H/T in cm	120 / 215 / 40	120 / 215 / 40	120 / 215 / 40	120 / 215 / 40

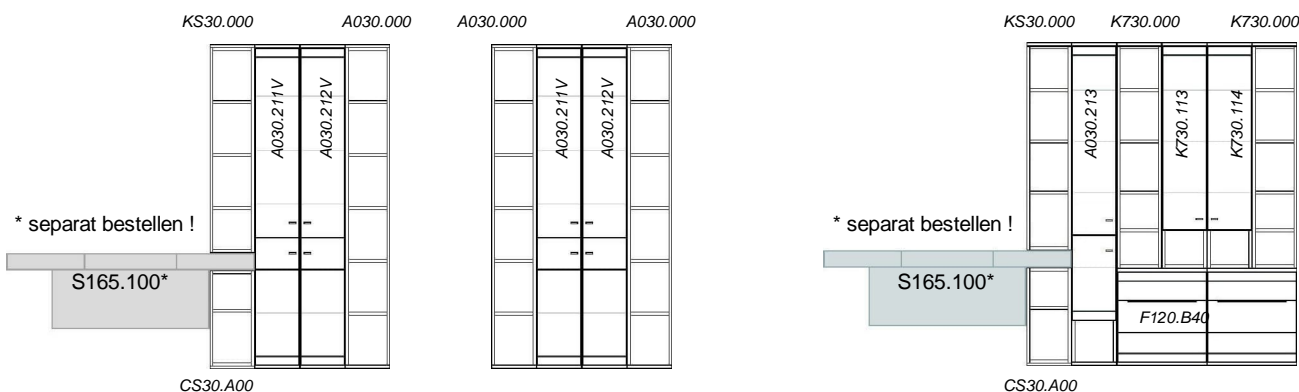

Art.Nr.	EB12042S	EB12042	EB18040S (Abb.)	EB18040
Bezeichnung	Regalwand - für Schreibtischeinbau	Regalwand - ohne Schreibtischeinbau	Regalwand - für Schreibtischeinbau	Regalwand - ohne Schreibtischeinbau
B/H/T in cm	120 / 215 / 40	120 / 215 / 40	180 / 215 / 40-45	180 / 215 / 40-45

Der Schreibtisch ist nicht im Preis der Regalwand enthalten.

Artikel-Nr. mit "S" = - für Schreibtischeinbau - Regalwand beginnt links mit Unterteil + Aufsatz

Artikel-Nr. ohne "S" = - ohne Schreibtischeinbau - Regalwand beginnt links mit einer Säule

Einrichtungsbeispiele - Regalwände

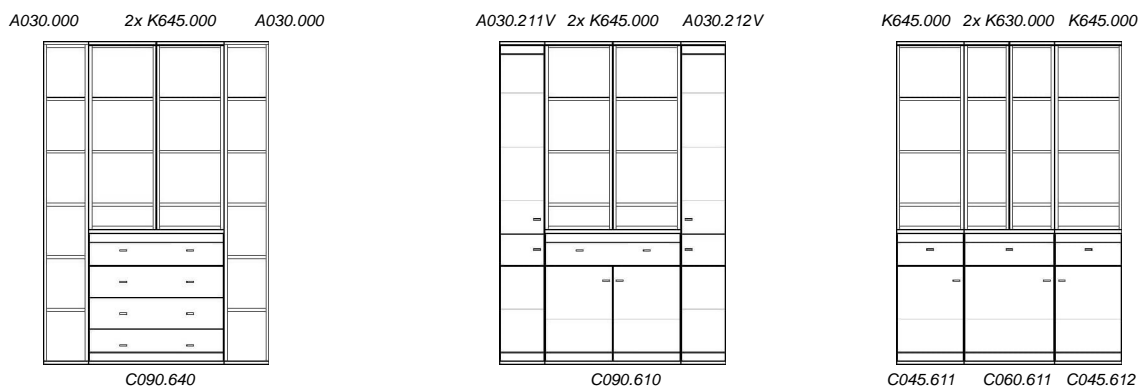

Art.Nr.	EB15040	EB15041	EB15042
Bezeichnung	Regalwand 4 Schubkästen	Regalwand 1 Schubkasten / 4 Türen	Regalwand 3 Schubkästen / 3 Türen
B/H/T in cm	150 / 215 / 40	150 / 215 / 40	150 / 215 / 40

TV-Sockel

Nischenmaße:

① B/H/T: 47 / 12 / 30 cm ② B/H/T: 56 / 12 / 37 cm ③ B/H/T: 56 / 12 / 27 cm

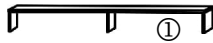

Art.Nr.	TFS.650	TFS.600	TFS.400
Bezeichnung	Glas-TV-Sockel 2 Fächer	TV-Sockel 2 Fächer	TV-Sockel 2 Fächer
B/H/T in cm	100 / 13 / 30	119 / 14,5 / 50	119 / 14,5 / 40

Wandboards

Der mitgelieferte Beschlag ist für Leichtbauwände nicht geeignet ! Belastbarkeit = 15 kg.

LED-Lichtleiste gegen Aufpreis

1xZLL145

1xZLL160

1xZLL245

1xZLL245

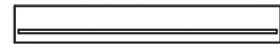
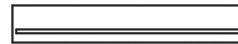
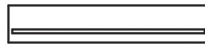
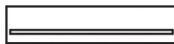

Art.Nr.	PAZ.075	PAZ.090	PAZ.120	PAZ.135
Bezeichnung	Wandboard	Wandboard	Wandboard	Wandboard
B/H/T in cm	75 / 25 / 19	90 / 25 / 19	120 / 25 / 19	135 / 25 / 19

1xZLL245

1xZL260

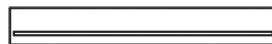

Art.Nr.	PAZ.150	PAZ.180
Bezeichnung	Wandboard	Wandboard
B/H/T in cm	150 / 25 / 19	180 / 25 / 19

Diese Produkte enthalten Lichtquellen der Energieeffizienzklasse G.

LED-Lichtleiste (Zubehör für Wandboards)

Art.Nr.	ZLL145	ZLL160	ZLL245	ZLL260
Bezeichnung	1er-Set LED-Schiene inkl. Trafo + Fußschalter	1er-Set LED-Schiene inkl. Trafo + Fußschalter	2er-Set LED-Schiene inkl. Trafo + Fußschalter	2er-Set LED-Schiene inkl. Trafo + Fußschalter
B/H/T in cm	1x45 cm / 5,5 W	1x60 cm / 7 W	2x45 cm / 11 W	2x60 cm / 14 W

Regalböden (als Steckboard - zur Wandmontage)

Art.Nr.	RS0.060	RS0.090	RS0.120	RS0.150
Bezeichnung	Regalboden	Regalboden	Regalboden	Regalboden
B/H/T in mm	60 / 2,5 / 20	90 / 2,5 / 20	120 / 2,5 / 20	150 / 2,5 / 20

Die Montage der Regalböden erfolgt durch Metallbolzen mit Schraubgewinde + Kunststoffdübel (im Lieferumfang enthalten).



Holz-Einlegeböden (zur Nachbestellung)

Art.Nr.	EB08-10	EB13-10	EB13-11	EB13-11/1
Bezeichnung	Holzboden für 30er-Teil	Holzboden für 45er-Teil	Holzboden für F045... (F-Lowboard)	Holzboden für F090.B40 (F-Lowboard)
B/H/T in mm	267 / 16 / 324	417 / 16 / 324	417 / 16 / 356	425 / 16 / 356

Art.Nr.	EB18-10	EB18-11	EB18-11/1	EB20-11/1	EB27-10
Bezeichnung	Holzboden für 60er-Teil	Holzboden für F060... (F-Lowboard)	Holzboden für F120.B40 (F-Lowboard)	Holzboden für F135.B40 (F-Lowboard)	Holzboden für 90er-Teil
B/H/T in mm	567 / 16 / 324	567 / 16 / 356	575 / 16 / 356	650 / 16 / 356,5	867 / 16 / 324

Die Montage der Einlegeböden erfolgt durch 3 mm Stahlbodenträger (im Lieferumfang enthalten).

Glas-Einlegeböden (zur Nachbestellung)

Griff (zur Nachbestellung)



Die Griffe sind bereits im Preis der Teile enthalten.

Art.Nr.	GEB13-10	GEB18-10	Nr.93
Bezeichnung	Glasboden für 45er-Teil	Glasboden für 60er-Teil	Metallgriff (Zinkdruckguß) schwarz matt lackiert
B/H/T in mm	417 / 5 / 300	567 / 5 / 300	32 mm Bohrabstand

LED-Bodenbeleuchtung

(für Glas- und Holzböden)

LED-Beleuchtungsschiene - zur Befestigung hinter Glas-/Holzböden
Wird im Beschlagkarton mitgeliefert und muss vor Ort (mittels Klebestreifen) montiert werden.

Für Teile mit Breite 45 cm:

Trafo = 15 Watt / *40 Watt (ab 3 Schienen)

Bezeichnung	Art.Nr.	1 Set enthält:	Watt
Set für 1 Boden	ZLN145	1 LED-Schiene + Trafo	5,5 W
Set für 2 Böden	ZLN245	2 LED-Schienen + Trafo	11 W
Set für 3 Böden	ZLN345	3 LED-Schienen + Trafo*	16,5 W
Set für 4 Böden	ZLN445	4 LED-Schienen + Trafo*	22 W
Set für 5 Böden	ZLN545	5 LED-Schienen + Trafo*	27,5 W



Abbildung:

Bodenbeleuchtung für
2x Holz-, 2x Glasböden

Hinweis:

Der Holzboden oberhalb bzw. unterhalb
des Glasfaches ist beweglich
und kann daher auch beleuchtet werden.

Für Teile mit Breite 60 cm:

Trafo = 15 Watt / *40 Watt (ab 3 Schienen)

Bezeichnung	Art.Nr.	1 Set enthält:	Watt
Set für 1 Boden	ZLN160	1 LED-Schiene + Trafo	7 W
Set für 2 Böden	ZLN260	2 LED-Schienen + Trafo	14 W
Set für 3 Böden	ZLN360	3 LED-Schienen + Trafo*	21 W
Set für 4 Böden	ZLN460	4 LED-Schienen + Trafo*	28 W
Set für 5 Böden	ZLN560	5 LED-Schienen + Trafo*	35 W

Lieferumfang - Beleuchtungs-Set:

1x Trafo mit Fußschalter und Stecker - Gesamtlänge incl. Kabel ca. 5 m (Trafo ungefähr in der Mitte)

1x 6-fach Verteiler (nicht bei ZLN145 / ZLN160 = 1er-Set) - Kabellänge ca. 2 m

1x Verlängerungskabel (nicht bei ZLN245 / ZLN260 = 2er-Set) - Gesamtlänge ca. 2 m

LED-Schienen je nach Set-Anzahl - Kabellänge ca. 2 m

Die zulässige Gesamtleistung von 15 W bzw. 40 W darf nicht überschritten werden!

Bei Reklamationen bitte immer die Wattzahl des Trafos angeben!

Diese Produkte enthalten Lichtquellen der Energieeffizienzklasse G.

Rückwandschroppung

(nur für Elemente mit Glastür)

Die geschropte Rückwand (Maserung = quer) wird bereits vormontiert geliefert.

Für Teile mit Breite 45 cm:

Höhe	Art.Nr.
2 Raster	ZRW245
3 Raster	ZRW345
4 Raster	ZRW445
5 Raster	ZRW545
6 Raster	ZRW645

Für Teile mit Breite 60 cm:

Höhe	Art.Nr.
2 Raster	ZRW260
3 Raster	ZRW360
4 Raster	ZRW460
5 Raster	ZRW560
6 Raster	ZRW660



Abbildung:

Rückwandschroppung

Funk-Fernbedienung (dimmbar)

Nur als Set erhältlich !

Art.Nr. **LED-FB2**
 Bezeichnung 4-Kanal-Funkfernbedienung

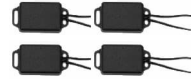

Set-bestehend aus:

1x Funk-Fernbedienung + 4x Empfänger
 1x Ladekabel + Montageanleitung

Die Empfänger sind vorprogrammiert analog der Nummerierung der Fernbedienung

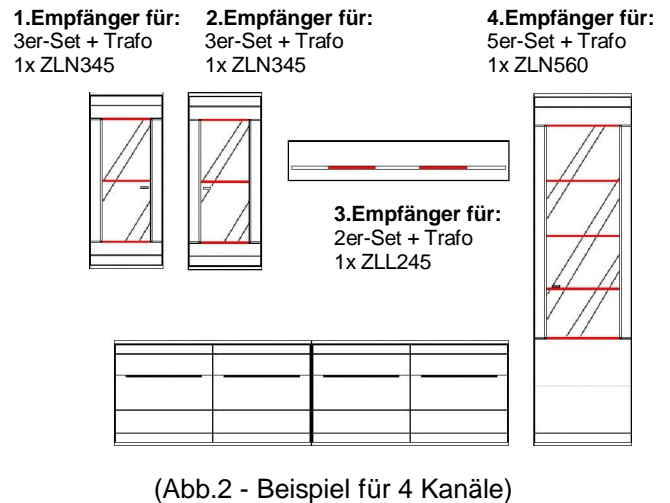
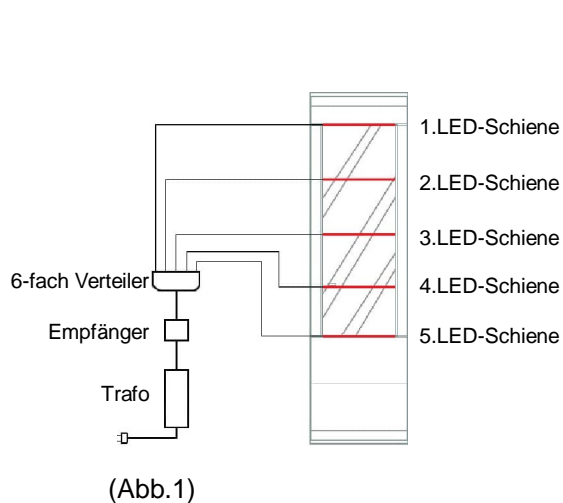

Die Montage des Empfängers erfolgt bei jedem Set immer zwischen Trafo und 6-fach Verteiler. (Abb.1)

Da jedes Beleuchtungs-Set immer 1 Trafo enthält, können mit der Fernbedienung max. 4 Beleuchtungs-Sets (= 4 Kanäle) geschaltet werden. (Abb.2)