

Möbel LETZ

Finden und Wohlfühlen



Typenplan

Fena von Hülsta - Doppelbett Balkeneiche mit Polsterrollen-Kopfteil

Wichtiger Hinweis für Sie

Etwaige Hinweise des Herstellers in dieser Produktinformation, die sich auf die Gewährleistung beziehen, haben für Sie keinerlei Bindungswirkung und können von Ihnen ignoriert werden. Ihre gesetzlichen Gewährleistungsrechte als Verbraucher uns gegenüber, als Ihrem Verkäufer, werden dadurch in keiner Weise berührt oder eingeschränkt. Sie können sich wegen aller Mängel jederzeit an uns wenden. Darüber hinaus gehende Herstellergarantien bleiben natürlich unberührt.

Möbel Letz GmbH
Am Gewerbepark 11
06895 Zahna-Elster

Tel.: 035383 - 6018 50

Fax.: 035383 - 6018 17

FENA

SCHLAFEN





FENA SCHLAFEN

Liegenbleiben und Träumen nachhängen – dazu richtet FENA den Raum betont entspannt ein: Das Design bringt Ästhetik und Ordnung in Balance, es vereint verschiedenste Materialien in einer klaren Struktur aus sanften Linien. Reines Weiß und seidenes Grau begrüßen den Tag strahlend, kernige Balkeneiche verleiht natürlichen Charme, Betongrau und Bronze setzen moderne Akzente. FENA verbindet Schönheit mit Raffinesse – für erholsamen Komfort.

Inhaltsverzeichnis

	Seite
Programmeinführung, Ausführungsübersichten	3
Vorzugskombinationen	4
Drehtürenschränke, DesigZwischenbauelement	7
Bettensysteme	9
Beimöbel	11
Winkelborde, Funkfernbedienung	12
Allgemeine Informationen:	
Nutzbare Bettinnenhöhe und Bodenfreiheit	13
Sonderanfertigungen, Sonderartikel	15
Wichtige Hinweise: Wandbeschaffenheit / Montageanleitung	16

Schränke

Höhenkürzungen in Abständen von 1,0 cm ohne Mehrpreis

Drehtürenschränke nach dem Prinzip der Endlosbauweise

- alle Drehtüren schlicht, wahlweise mit Spiegel (gegen Aufpreis)
- wahlweise mit LEAufbauleuchte (12 V; 2,4 W)
- DesigZwischenbauelement zur optischen Auflockerung
- Schrankinnenkorpus sowie Schrankinnenausstattung grundsätzlich in Lack weiß
- Standardinneneinteilung: 2 Einlegeböden, 1 Kleiderstange
- funktionale und hochwertige **Schrankinnenausstattung** (siehe Typenliste „Schrankinnenausstattung“)

Betten

- Betten in vier Breiten und drei Längen
- Betten mit geradem Kopfteil, wahlweise mit Kopfteilapplikation oder mit Polsterkopfteil
- Betten mit verformtem Kopfteil, wahlweise mit PolsteKopfteilrolle oder mit Polsterkopfteil
- Alle Polsterteile in drei Kunstlederausführungen, wahlweise in vintage graubeige, vintage braun und vintage dunkelgrau

Die Betten garantieren in Verbindung mit dem hülstSchlafsystem den allerhöchsten Schlafkomfort. Das hülst Schlafsystem bietet mit seinen hochwertigen QualitätFederholzrahmen undMatratzen optimale Voraussetzungen für erholsamen Schlaf (siehe Typenliste „SCHLAFSYSTEME“).

Beimöbel

- Konsolen und Paneelkonsolen in zwei Breiten
- Kommoden in vier Breiten
- Innenkorpus sowie Innenausstattung der Beimöbel grundsätzlich in Lack reinweiß (Ausnahme: Konsolen)
- Winkelborde in drei Breiten, wahlweise mit LEBeleuchtung

Qualitätshinweise

- Schranktüren mit Griff und hochwertigen Federscharnieren
- optisch unauffällige 2,5 mm Rasterlochbohrung bei Kleiderschränken
- Mitte und Außenseiten der Kleiderschränke mit SpeziaSockelverstellung
- **hülstSoftFlow**: Schubladen der Beimöbel auf Unterflurkugelführung mit gedämpftem Selbsteinzug
- **hülstMagicClose**: alle HolDrehtüren mit gedämpftem Türanschlag

Ausführungsübersichten

Ausführung Nr.	Korpus und Front	Preis gruppe	Ausführung Nr.	Akzent
1058 2208 2146	Lack reinweiß Lack seidengrau Balkeneiche	I II	2238 2475	Betongrau Bronze
Hinweis: Schrankinnenkorpus sowie Schrankinnenausstattung grundsätzlich in Lack weiß, Innenkorpus sowie Innenausstattung der Beimöbel grundsätzlich in Lack reinweiß (Ausnahme: Konsolen).			Hinweis: Die Akzentausführungen betongrau und bronze sind ausschließlich für ausgewählte Bauteile vom Design-Zwischenbauelementen sowie für Abdeckplatten von Konsolen und Kommoden lieferbar. Diese sind besonders gekennzeichnet.	



Ausführungswechsel bei Kleiderschränken:

Bei FENKleiderschränken besteht die Möglichkeit, Korpus und Front in unterschiedlichen Ausführungen zu bestellen. Kennzeichnen Sie bitte die farblich gewechselten Teile im Auftrag. Bei Ausführungswechsel zwischen verschiedenen Preisgruppen wird grundsätzlich die höhere Preisgruppe berechnet.

Ausführungswechsel bei Beimöbeln:

Bei FENBeimöbeln besteht die Möglichkeit, die Abdeckplatte in einer anderen Ausführung zu bestellen (ohne Mehrpreis). Bitte deutlich im Auftrag angeben!

Ausführungen Griffe und Bettfüße

Ausführungen Griffe

Griffe wahlweise in Chrom hochglänzend oder Antik silber

Ausführungen Bettfüße

Bettfüße wahlweise in Chrom hochglänzend, Antik silber oder bronze

Bitte alle gewünschten Ausführungen deutlich im Auftrag angeben!

Ausführungen PolsteKopfteilrolle und Polsterkopfteil

Gewebeart KunstlederNr.	Materialkennzeichnung Farbe
Kunstleder S700 S701 S702	oben: 100% Polyurethan; unten: 70% Polyester, 30% Baumwolle vintage graubeige vintage braun vintage dunkelgrau

Bitte die gewünschte Ausführung deutlich im Auftrag angeben!

Kennzeichnungen an den Typenlistenzeichnungen / Montagehinweise für Hängeelemente

Kennzeichnungen an den Typenlistenzeichnungen / Montagehinweise für Hängeelemente

Der Großteil der Möbel hat zwei Wandbefestigungspunkte (= Anzahl an Trägerplatten), wenn diese als Hängeelemente eingeplant werden. Dieses wird nicht explizit in der Typenliste erwähnt. Bei einer abweichenden Anzahl an Wandbefestigungspunkten (= Trägerplatten) wird dieses an den Zeichnungen in der Typenliste mit Zahlen in schwarzen Feldern gekennzeichnet. Beachten Sie bitte hierzu unbedingt die Informationen und Hinweise im Kapitel „Wandbeschaffenheit“!

3
4

Auslieferungshinweise

Auslieferungshinweise:

Der Großteil der Elemente wird standardmäßig **komplett verleimt** geliefert, der Korpus ist dementsprechend **nicht demontierbar**. Es gelten jedoch **Ausnahmen**:

Einige Korpusse werden komplett geliefert, können jedoch beim Endkunden **in Einzelteile demontiert werden**. Diese Typen sind in der Typenliste mit **1** gekennzeichnet.

Einige Korpusse werden aufgrund ihrer Abmessung **in Einzelteilen zerlegt** geliefert. Diese Typen sind in der Typenliste mit **2** gekennzeichnet.

Die Fronten mit der Ziffer **2** werden separat mitgeliefert und sind somit immer (d) montierbar.

Wandbefestigung

Wichtige Hinweise: Generell sind Sie als Händler/Fachmonteur für die fachgerechte Wandbefestigung der Möbel verantwortlich. Daher sollte diese Wandbefestigung auch nur durch entsprechend geschulte Fachmonteure durchgeführt werden. Für nahezu alle Elemente wird seitens hülsta Material zur Wandbefestigung mitgeliefert, von dem Sie aus Sicherheit und Konstruktionsgründen Gebrauch machen sollten. Das von hülsta mitgelieferte Befestigungsmaterial (Dübel, Schrauben) ist ausschließlich für die Befestigung von Bauteilen an Beton der Festigkeitsklasse C12/15 geeignet.
Für andere Baustoffe (siehe separate Baustofftabelle im Kapitel Wandbeschaffenheit) bieten wir Ihnen ein MontagMörtelset als Bestelltype an. Beachten Sie bitte, dass auch dieses MontagMörtelset nur für die in der Baustofftabelle aufgeführten Baustoffe geeignet ist. Bei abweichender Beschaffenheit (z.B. Gipskarto oder Leichtbauwände) ist eine andere, der Belastung angemessene Befestigung bauseits vorzunehmen. Bitte beachten Sie, dass bei unsachgemäßer Befestigung der Möbel an der Wand ein Risiko des Herabfallens bzw. Umkippens besteht – besonders bei Verwendung von bauseitig beschafften, alternativen Befestigungsmaterialien.
Aufgrund oben genannter Sachverhalte ist die Wandbeschaffenheit vor Vertragsabschluss daher unbedingt abzufragen.

Vorzugskombinationen

Bitte auch die Matratzen und Federholzrahmen in der Typenliste „SCHLAFSYSTEME“ beachten!

Bitte die gewünschte Griffausführung deutlich im Auftrag angeben!

Vorzugskombinationen sind preisreduzierte Zusammenstellungen, deren Preisvorteil an eine unveränderte Zusammenstellung gebunden ist. Die Vorzugskombinationen können um eventuelles Zubehör ergänzt werden. Dieses wird gegen Aufpreis berechnet.

Vorzugskombinationen bestehend aus einer **Bettanlage** (Bett mit zwei Schubladenkonsolen) und einem **Drehtürenschränk**.

Den Preis einer gesamten Vorzugskombination (Bettanlage und Kleiderschrank) entnehmen Sie den grau hinterlegten Feldern!

Hinweis: Alle Abbildungen zeigen das Bett mit tiefenverformtem Kopfteil.

Sonderanfertigungen bei Vorzugskombinationen sind möglich! **Preisstellung:** Vorzugskombination + 15% zzgl. aller gewünschten Sonderanfertigungen (siehe „Sonderanfertigungen“)!

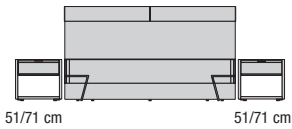

oder

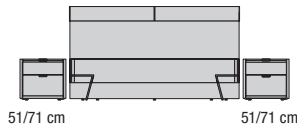

oder

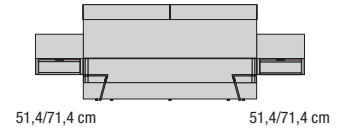

Wichtig: Wählen Sie ein Bett (alle Betten und Bettenmaße sind möglich – bitte Typennummer angeben; siehe Seiten 9), zwei Konsolen (jede Konsolentypen ist möglich – bitte Typennummer angeben; siehe Seite 10) sowie einen der unten aufgeführten Schränke aus.

		Preis einer gesamten Vorzugskombination (Bettanlage und Kleiderschrank)	Aufpreis für Kleiderschranbeleuchtung je Element: 1 LE Aufbauleuchte	Aufpreis für Konsole Beleuchtung Aufpreis für beide Konsolen
türiger Drehtürenschränk 202 cm breit 	Preisgr. I II	A8406	0383	3023
türiger Drehtürenschränk 252 cm breit (mittlere Tür rechts angeschlagen)	Preisgr. I II	A8416	0385	3023
türiger Drehtürenschränk 252 cm breit (mittlere Türen rechts angeschlagen)	Preisgr. I II	A8437	0385	3023
türiger Drehtürenschränk 302 cm breit 	Preisgr. I II	A8436	0385	3023

Hinweise zur Energieeffizienzklasse:
siehe Seite 5 und 10!

Hinweise zur Planung von Drehtürenschränken nach der Endlosbauweise

Drehtürenschränke können endlos geplant und miteinander kombiniert werden. Infolge unte-
schiedlicher Elementbreiten lassen sich eine Fülle von Schrankbreiten erzielen. Dadurch kann
die zur Verfügung stehende Stellfläche optimal genutzt werden. Für jede Schrankkombination gilt
das erste Element von links als Grundelement, das beide Außenseiten beinhaltet. Es kann immer
nur 1 Grundelement eingepflanzt werden. Bei Weiterbau mit Anbauelementen wird die rechte A-
benseite vom Grundelement als Schrankabschluss eingesetzt. Bei eintürigen Drehtürenschränken
kann zwischen linkem und rechtem Türanschlag gewählt werden. Die Grafiken unten sollen einen
Ausschnitt aus dem Schranksortiment wiedergeben.

Standardmäßige Inneneinteilung je Element: 2 Einlegeböden, 1 Kleiderstange.
Alle Innenflächen sind in Lack weiß.

Schrankbeispiele

türiger Drehtürenschränk mit integriertem DesigZwischenbauelement 252 cm breit

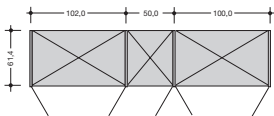
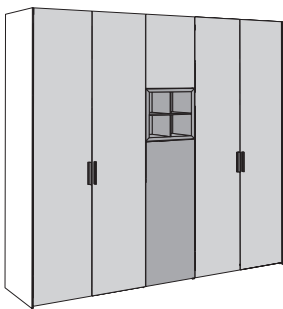

türiger Drehtürenschränk 302 cm breit

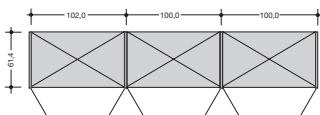
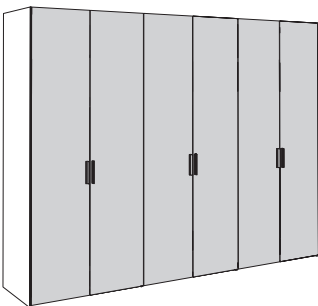

Maße

	Schrankhöhe	Schrankhöhe mit LE Aufbauleuchte
Höhen inkl. Sockel:	229,6 cm	234,6 cm
Tiefen:	61,4 cm	74,2 cm
Breiten:	siehe Seite 7	

Drehtürenschränke

- Drehtürenschränke können endlos geplant und miteinander kombiniert werden
- DesigZwischenbauelement zur optischen Auflockerung
- Griffe wahlweise in Chrom hochglänzend oder Antik silber
- Spiegelfronten und Beleuchtung gegen Aufpreis
- Elementaußenbreiten: 42, 52, 82, 102 cm (Grundelemente)
40, 50, 80, 100 cm (Anbauelemente)
- Elementinnenbreiten: 38, 48, 78, 98 cm
- Außentiefe: 61,4 cm
- Innentiefe: 56 cm
- Türöffnungswinkel: ca. 94°

Beleuchtung

Alle Drehtürenschränke sind wahlweise auch mit LED-Aufbauleuchte lieferbar. Er wird
grundsätzlich über jedem Element – ob türig oder türig – eine LED-Aufbauleuchte
(12 V; 2,4 W) eingepflanzt. Auf Wunsch kann mittig über jeder Tür eine LED-Aufbauleuc-
te eingepflanzt werden. In jedem Fall ist eine Grundrisskizze zu erstellen.
Die Schaltung der Beleuchtung erfolgt standardmäßig durch einen außenliegenden
Fußschalter. Als Alternative ist aber auch eine Funkfernbedienung möglich, für die ein
Aufpreis berechnet wird. Die Funkfernbedienung beinhaltet einen Sender und einen
Empfänger, mit dem sich die gesamte LED-Beleuchtung ein- und ausschalten lässt. Bei
Einsatz der Funkfernbedienung entfällt der Fußschalter.

Funkfernbedienung

Mehrpreis für Funkfernbedienung
(Sender + Empfänger) Type



1601

Aufpreis für jeden weiteren Sender Type

1602

Aufpreis für jeden weiteren Empfänger Type

1603

LEAufbauleuchte

Aufpreis für jede weitere Leuchte (2,4 W) Type

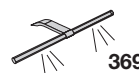



369



Dieses Produkt enthält eine Lichtquelle
der Energieeffizienzklasse G. 12 V.

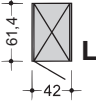
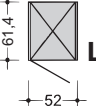
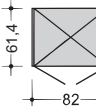
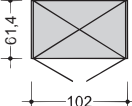
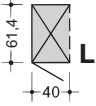
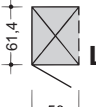
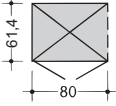
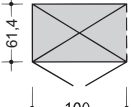

Drehtürenschränke

Bitte beachten Sie bei jeder Planung je 2 cm Montageluft zur Decke und zur Seite!

Drehtürenschränke Höhe: 229,6 cm (Höhe mit LEAufbauleuchte: 234,6 cm); Höhenkürzungen in Abständen von 1,0 cm ohne Mehrpreis Breite: siehe Tabelle Tiefe: 61,4 cm (Tiefe mit LEAufbauleuchte: 74,2 cm) Innenausstattung je Element: 2 Einlegeböden, 1 Kleiderstange; Innenausstattung grundsätzlich in Lack weiß . Alle Drehtüren mit Griff. Griffe wahlweise in Chrom hochglänzend oder Antik silber, siehe hierzu die Informationen auf Seite 3.	Türen mit einschlagender Front 	Aufpreis für LE Aufbauleuchte je Element: 1 Leuchte  Hinweise zur Energi effizienzklasse und weitere Informationen zur Beleuchtung: siehe Seite 5!	Aufpreis für Spiegel Jede Schranktür kann wahlweise mit einem Spiegel (senkrecht facettiert) ausgestattet werden, für den ein Au preis berechnet wird. 	
Grundelemente mit 2 Außenseiten (je 2 cm stark) Für jede Schrankkombination gilt das erste Element von links als Grundelement, das beide Außenseiten beinhaltet. Es kann immer nur 1 Grundelement eingepplant werden. Bei Weiterbau mit Anbauelementen gilt die rechte Außenseite als Schrankabschluss.				
 <p>Element türig, links oder rechts, 42 cm breit</p>	Preisgr. I II	A02011 L A02012 R	380	Bitte in Frontskizze genau kennzeichnen bzw. im Auftrag angeben (von links), welche Drehtüren mit Spiegel ausgestattet werden sollen. SpiegeAufpreis pro Drehtür
 <p>Element türig, links oder rechts, 52 cm breit</p>	Preisgr. I II	A2011 L A2012 R	380	
 <p>Element türig, 82 cm breit</p>	Preisgr. I II	A0202	380	
 <p>Element türig, 102 cm breit</p>	Preisgr. I II	A202	380	
Anbauelemente mit 1 Mittelseite (2 cm stark)				
 <p>Element türig, links oder rechts, 40 cm breit</p>	Preisgr. I II	A00011 L A00012 R	382	
 <p>Element türig, links oder rechts, 50 cm breit</p>	Preisgr. I II	A0011 L A0012 R	382	
 <p>Element türig, 80 cm breit</p>	Preisgr. I II	A0002	382	
 <p>Element türig, 100 cm breit</p>	Preisgr. I II	A002	382	

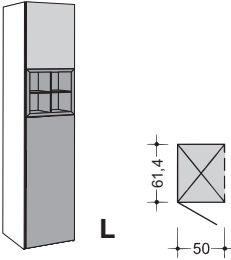
<p>DesigZwischenbauelement</p> <p>Höhe: 229,6 cm (Höhe mit LEAufbauleuchte: 234,6 cm); Höhenkürzungen (möglich bis zu einer Gesamthöhe von 201 cm) in Abständen von 1,0 cm ohne Mehrpreis.</p> <p>Breite: 50,0 cm (Breitenkürzungen nicht möglich)</p> <p>Tiefe: 61,4 cm (Tiefe mit LEAufbauleuchte: 74,2 cm; Tiefenkürzungen nicht möglich)</p> <p>DesigZwischenbauelement ist nicht freistehend möglich.</p> <p>Innenausstattung: 3 Einlegeböden; Innenausstattung grundsätzlich in Lack weiß.</p>	<p>Türen mit einschlagender Front</p> 	<p>Aufpreis für LE Aufbauleuchte</p> <p>je Element: 1 Leuchte</p>  <p>Hinweise zur Energi effizienzklasse und weitere Informationen zur Beleuchtung: siehe Seite 5!</p>	
<p>DesigZwischenbauelement mit 1 Mittelseite (2 cm stark)</p>			
 <div style="border: 1px solid black; padding: 5px; margin: 10px 0;"> <p>Offenes Fach inkl. Kreuzenteilung und untere Tür (grundsätzlich in der gleichen Ausführung) wahlweise in den Ausführungen betongrau und bronze lieferbar (ohne Mehrpreis). Bitte deutlich im Auftrag angeben!</p> </div>  <p>DesigZwischenbauelement</p> <p>mit 2 Türen (ohne Griff) mit hülstPustopen und offenem Fach inkl. Kreuzenteilung</p> <p>Innenbreite: 48,0 cm; Innentiefe: 56,5 cm</p>	<p>Preisgr. I II</p>	<p>A07101 L A07102 R</p>	<p>382</p>

Beleuchtung

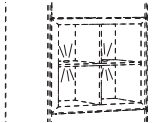
 <p>LEFachbeleuchtung für DesigZwischenbauelement 2er Set; 2x 1,0 W</p> <p>LEBeleuchtung inkl. Tretschalter. Für die Schaltung ist eine Funkfernbedienung möglich (gegen Mehrpreis).</p> <p>Leuchte < 60 lm</p>	<p>508</p>
--	-------------------

Betten mit geradem Kopfteil

Bitte auch die Matratzen und Federholzrahmen in der Typenliste „SCHLAFSYSTEME“ beachten!

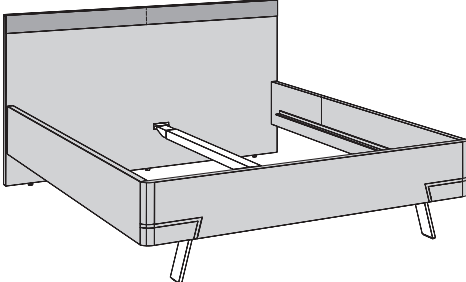
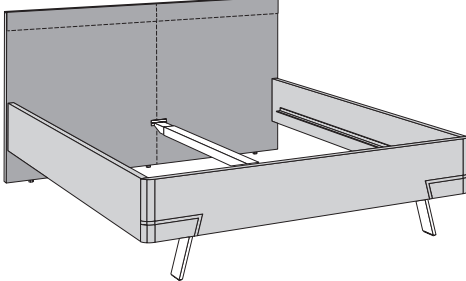
Bett mit geradem Kopfteil und Applikation Applikation in Kunstleder, wahlweise vintage graubeige, vintage braun oder vintage dunkelgrau. Bettfüße wahlweise in Chrom hochglänzend, Antik silber oder bronze, siehe hierzu die Informationen auf Seite 3.	Innenmaße	Außenmaße	TypeNr.	Preisgruppe I	Preisgruppe II
<p>Betten inkl. Auflageleisten für Federholzrahmen und Matratzen</p> <ul style="list-style-type: none"> • In der Höhe um 3,2 cm nach unten und oben verstellbar • Nutzbare Bettinnenhöhe: max. 18,0 cm <p>Bitte alle Ausführungen deutlich im Auftrag angeben!</p>  <p>Bettenmaße: Kopfteilhöhe: 95,5 cm Höhe Oberkante Bettseite: 45,5 cm Bodenfreiheit: 19,3 cm Maximale nutzbare Bettinnenhöhe (bei Auflageleisten in unterster Position): 18,0 cm</p>	140x200 160x200 180x200 200x200	148x208,3 168x208,3 188x208,3 208x208,3	625 626 627 628		
	140x210 160x210 180x210 200x210	148x218,3 168x218,3 188x218,3 208x218,3	635 636 637 638		
	140x220 160x220 180x220 200x220	148x228,3 168x228,3 188x228,3 208x228,3	645 646 647 648		
Bett mit geradem Polsterkopfteil Polsterkopfteil in Kunstleder, wahlweise vintage graubeige, vintage braun oder vintage dunkelgrau. Bettfüße wahlweise in Chrom hochglänzend, Antik silber oder bronze, siehe hierzu die Informationen auf Seite 3.	Innenmaße	Außenmaße	TypeNr.	Preisgruppe I	Preisgruppe II
<p>Betten inkl. Auflageleisten für Federholzrahmen und Matratzen</p> <ul style="list-style-type: none"> • In der Höhe um 3,2 cm nach unten und oben verstellbar • Nutzbare Bettinnenhöhe: max. 18,0 cm <p>Bitte alle Ausführungen deutlich im Auftrag angeben!</p>  <p>Bettenmaße: Kopfteilhöhe: 95,5 cm Höhe Oberkante Bettseite: 45,5 cm Bodenfreiheit: 19,3 cm Maximale nutzbare Bettinnenhöhe (bei Auflageleisten in unterster Position): 18,0 cm</p>	140x200 160x200 180x200 200x200	148x208,3 168x208,3 188x208,3 208x208,3	6254 6264 6274 6284		
	140x210 160x210 180x210 200x210	148x218,3 168x218,3 188x218,3 208x218,3	6354 6364 6374 6384		
	140x220 160x220 180x220 200x220	148x228,3 168x228,3 188x228,3 208x228,3	6454 6464 6474 6484		

Betten mit tiefenverformtem Kopfteil

Bitte auch die Matratzen und Federholzrahmen in der Typenliste „SCHLAFSYSTEME“ beachten!



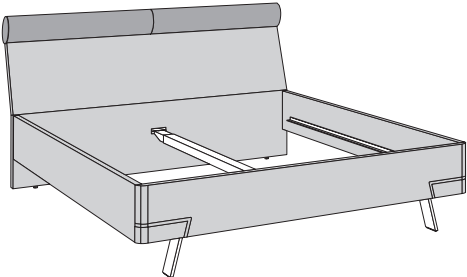
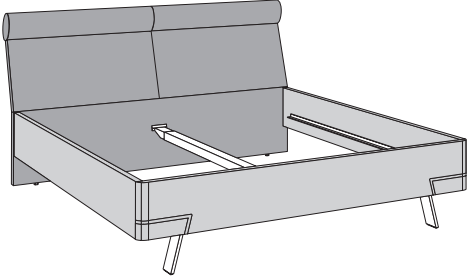

FENA

Bett mit tiefenverformtem Kopfteil und PolsteKopfteilrolle PolsteKopfteilrolle in Kunstleder, wahlweise vintage graubeige, vintage braun oder vintage dunkelgrau. Bettfüße wahlweise in Chrom hochglänzend, Antik silber oder bronze, siehe hierzu die Informationen auf Seite 3.	Innenmaße	Außenmaße	TypeNr.	Preisgruppe I	Preisgruppe II
<p>Betten inkl. Auflageleisten für Federholzrahmen und Matratzen</p> <ul style="list-style-type: none"> • In der Höhe um 3,2 cm nach unten und oben verstellbar • Nutzbare Bettinnenhöhe: max. 18,0 cm <p>Bitte alle Ausführungen deutlich im Auftrag angeben!</p>  <p>Bettenmaße: Kopfteilhöhe: 104,0 cm Höhe Oberkante Bettseite: 45,5 cm Bodenfreiheit: 19,3 cm Maximale nutzbare Bettinnenhöhe (bei Auflageleisten in unterster Position): 18,0 cm</p>	140x200 160x200 180x200 200x200	149x227,5 169x227,5 189x227,5 209x227,5	825 826 827 828		
	140x210 160x210 180x210 200x210	149x237,5 169x237,5 189x237,5 209x237,5	835 836 837 838		
<p>Bett mit tiefenverformtem Polsterkopfteil Polsterkopfteil in Kunstleder, wahlweise vintage graubeige, vintage braun oder vintage dunkelgrau. Bettfüße wahlweise in Chrom hochglänzend, Antik silber oder bronze, siehe hierzu die Informationen auf Seite 3.</p> <p>Betten inkl. Auflageleisten für Federholzrahmen und Matratzen</p> <ul style="list-style-type: none"> • In der Höhe um 3,2 cm nach unten und oben verstellbar • Nutzbare Bettinnenhöhe: max. 18,0 cm <p>Bitte alle Ausführungen deutlich im Auftrag angeben!</p>  <p>Bettenmaße: Kopfteilhöhe: 104,0 cm Höhe Oberkante Bettseite: 45,5 cm Bodenfreiheit: 19,3 cm Maximale nutzbare Bettinnenhöhe (bei Auflageleisten in unterster Position): 18,0 cm</p>	140x200 160x200 180x200 200x200	149x227,5 169x227,5 189x227,5 209x227,5	8254 8264 8274 8284		
	140x210 160x210 180x210 200x210	149x237,5 169x237,5 189x237,5 209x237,5	8354 8364 8374 8384		

Konsolen

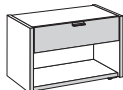

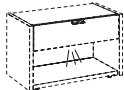
Abdeckplatte der Konsolen und Kommoden wahlweise in den Ausführungen **betongrau** und **bronze** lieferbar (ohne Mehrpreis). Bitte deutlich im Auftrag angeben!

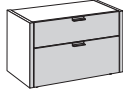
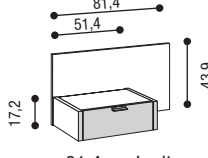
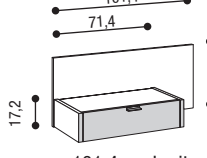
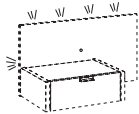
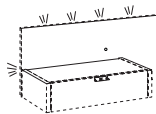
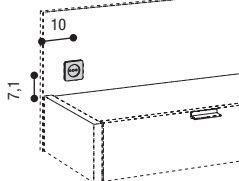
<p>Konsolen auf 1,8 cm hohen Socke verstellern; 45,5 cm hoch 45,0 cm tief</p> <p>Griffe: Siehe hierzu die Informationen auf Seite 3.</p> <p>LEBeleuchtung für offenes Fach der Konsolen LEBeleuchtung inkl. Tre schalter</p> <p>Dieses Produkt enthält eine Lichtquelle der Energieeffizienzklasse E. </p>	<p>1 Schublade; 1 offenes Fach</p>  <p>51,0 cm breit</p>	<p>1 Schublade; 1 offenes Fach</p>  <p>71,0 cm breit</p>	<p>LEBeleuchtung für offenes Fach der Konsolen</p> <p>1,7 W 1,7 W</p>   <p>für 51,0 cm Breite für 71,0 cm Breite</p>	
	<p>Preisgr. I II</p>	<p>5102</p>	<p>5112</p>	<p>504</p>
<p>2 Schubladen</p>  <p>51,0 cm breit</p>	<p>2 Schubladen</p>  <p>71,0 cm breit</p>			
	<p>Preisgr. I II</p>	<p>5002</p>	<p>5012</p>	
<p>Paneelkonsolen Paneel 3,2 cm stark; Konsole 45,0 cm tief; Gesamttiefe: 48,2 cm</p> <p>Wandmontage erforderlich</p> <p>Griffe: Siehe hierzu die Informationen auf Seite 3.</p> <p>Beim Bett mit tiefenverformtem Kopfteil wird der Paneelüberstand in das Bettkopfteil geschoben. Beim Bett mit geradem Kopfteil wird das Bett vor den Paneelüberstand gestellt. Dadurch erhöht sich die Gesamttiefe um 5,7 cm.</p> <p>Die Paneelkonsolen dürfen nur an absolut festem Mauerwerk montiert werden. Gipskarto sowie Leichtbauwände sind hierfür nicht geeignet. Beachten Sie bitte hierzu unbedingt die Informationen und Hinweise im Kapitel „Wandbeschaffenheit“!</p> <p>LEBeleuchtung für Paneel konsolen LEBeleuchtung mit Schaltung im Paneel</p> <p>Dieses Produkt enthält eine Lichtquelle der Energieeffizienzklasse E. </p>	<p>1 Schublade</p>  <p>81,4 cm breit</p>	<p>1 Schublade</p>  <p>101,4 cm breit</p>	<p>LEBeleuchtung für Paneelkonsolen</p> <p>5,1 W 6,0 W</p>   <p>für 81,4 cm Breite für 101,4 cm Breite</p>	
	<p>wie Abb. spiegelb. Preisgr. I II</p>	<p>52021 52022</p>	<p>52121 52122</p>	<p>506</p>
<p>Paneelsteckdose Einbauposition der Steckdose (Mitte Steckdose): siehe hierzu die Zeichnung rechts. Nachträgliche Montage nicht möglich.</p> 	<p>06</p>			



Kommoden

Bitte die gewünschte Griffausführung deutlich im Auftrag angeben!

Auslieferungshinweise:
 Beachten Sie bitte hierzu die Informationen auf den Programm-einführungsseiten.

1
2

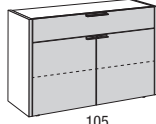
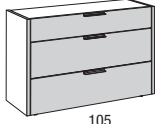
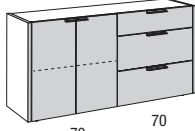
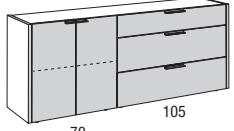
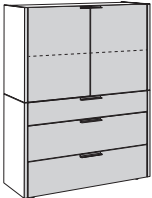

FENA

<p>Kommoden auf 1,8 cm hohen Socke verstellern; 73,6 cm hoch 45,0 cm tief</p> <p>Griffe: Siehe hierzu die Informationen auf Seite 3.</p>	<p>1 Schublade; 2 Türen</p>  <p>105 111,0 cm breit</p>	<p>3 Schubladen</p>  <p>105 111,0 cm breit</p>	<p>2 Türen; 3 Schubladen</p>  <p>70 70 146,2 cm breit</p>	<p>2 Türen; 3 Schubladen</p>  <p>70 105 181,4 cm breit</p>
	<p>wie Abb. spiegelb. Preisgr. I II</p>	<p>41113</p>	<p>41111</p>	<p>414131 414132</p>
<p>Kommoden auf 1,8 cm hohen Socke verstellern; 145,6 cm hoch 45,0 cm tief</p> <p>Griffe: Siehe hierzu die Informationen auf Seite 3.</p>	<p>2 Türen; 3 Schubladen</p>  <p>111,0 cm breit</p>	<p>2 Türen; 1 Klappe (Mitte), 2 Schubladen</p>  <p>111,0 cm breit</p>		
	<p>Preisgr. I II</p>	<p>8103</p>	<p>8108</p>	

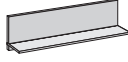
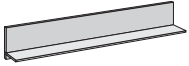
Winkelborde

<p>Winkelborde 19,2 cm hoch 19,7 cm tief</p> <p>zur freien Wandmontage</p> <p>Max. Belastung: 15 kg</p> <p>LEBeleuchtung für Winkelborde: siehe unten!</p> <p>Die Winkelborde dürfen nur an absolut festem Mauerwerk montiert werden. Gipskarto sowie Leichtbauwände sind hierfür nicht geeignet. Beachten Sie bitte hierzu unbedingt die Informationen und Hinweise im Kapitel „Wandbeschaffenheit“!</p>				
		50,0 cm breit	70,0 cm breit	120,0 cm breit
Preisgr. I II		550	570	5100

LEBeleuchtung für Winkelborde

<p>LEBeleuchtung für Winkelborde</p> <p>LEBeleuchtung inkl. Tre schalter; Funkfernbedienung (siehe unten) gegen Aufpreis möglich. 1 W pro Leuchte</p> <p>Leuchte < 60 lm</p>				
		für 50,0 cm Breite	für 70,0 cm Breite	für 120,0 cm Breite
		501	502	503

Funkfernbedienung

Die Schaltung der Beleuchtung erfolgt standardmäßig durch einen außenliegenden Fußschalter. Als Alternative ist aber auch eine Funkfernbedienung möglich, für die ein Aufpreis berechnet wird. Die Funkfernbedienung beinhaltet einen Sender und einen Empfänger, mit dem sich die gesamte LEBeleuchtung ein- und ausschalten lässt. Bei Einsatz der Funkfernbedienung entfällt der Fußschalter.

Funkfernbedienung

Mehrpreis für Funkfernbedienung
(Sender + Empfänger) Type



1601

Aufpreis für jeden weiteren Sender Type

1602

Aufpreis für jeden weiteren Empfänger Type

1603

Hinweis zur nutzbaren Bettinnenhöhe:

Die Auflageleisten bei den hülstBetten werden in der mittleren Position ausgeliefert, d.h. sie sind um 3,2 cm nach oben und nach unten verstellbar. Werden die Leisten in der untersten Position montiert, resultiert daraus die **maximale, nutzbare Bettinnenhöhe**.

Bei einigen Betten ist die Bettinnenhöhe vergleichsweise niedrig. Bei Federholzrahmen mit großer Bauhöhe wird die Matratze entsprechend gering von der Bettseite eingefasst. Bitte beachten Sie, dass sich die nutzbare Bettinnenhöhe der Betten mit höhenverstellbaren Auflageleisten verringert, wenn Sie diese in der Höhe nach oben verstellen.

So berechnen Sie Ihr individuelles Maß aus den Angaben bei den Federholzrahmen:

Beispiel: Bett und Federholzrahmen hülstaflex basic B
(Rücke und Fußteil verstellbar)

Max. nutzbare Bettinnenhöhe:
18,0 cm



ca. 12,5 cm Matratzeinfassung
5,5 cm Bauhöhe Federholzrahmen
(Beispiel: hülstaflex basic B)

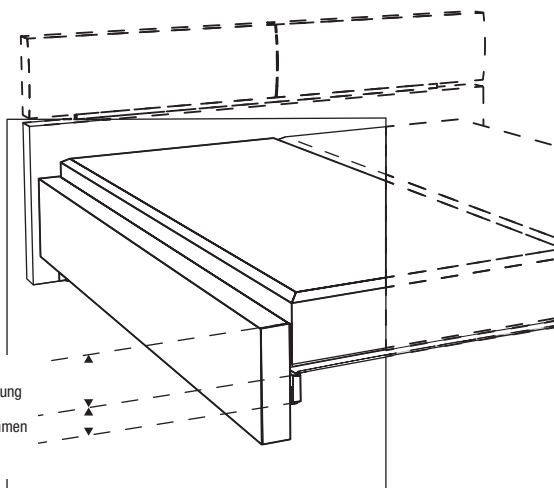

Hinweis zur Bodenfreiheit:

Der Stauraum unterhalb des Federholzrahmens ergibt sich aus der Betthöhe abzüglich der nutzbaren Bettinnenhöhe.

Beispielbett: **42,2 cm 18,0 cm = 24,2 cm.**

Sonderhöhen, Sonderbreiten, Sondertiefen

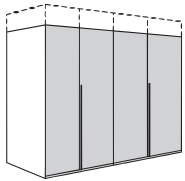

Sonderhöhen

- Dre-, Fal- und Schiebetürenschränke können in der Höhe gekürzt werden, und zwar in Abständen von jeweils 1,0 cm.
- Unterhalb der Sichthöhe empfiehlt sich eine obere Abdeckplatte aus Blendenmaterial. Bitte im Auftrag angeben!
- Abgestufte Sonderhöhen (nicht möglich bei Schiebetürenschränken) gegen Mehrpreis.

Mehrpreis je Abstufung:

00030

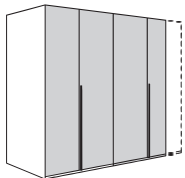

Sonderbreiten

Gilt nur für Dre- und Falbtürenschränke

- türige Elemente, links oder rechts angeschlagen, können bis 25 cm Breite gekürzt werden (außer verformte Türen).
- türige Elemente können beidseitig bis 50 cm Gesamtbreite gekürzt werden (außer verformte Türen).
- Innenausstattungen wie Schubladen und sonstige Einsätze können in der Breite nicht gekürzt werden.
- Hinweise zu Breitenkürzungen bei MultFormSchiebetürenschränken siehe Sonderanfertigungen MultForma.

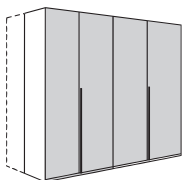

Sondertiefen

- Die Tiefenkürzung erfolgt an Seiten, Sockel, Kranz und Böden
- Innenausstattungen wie Schubladen und sonstige Einsätze können in der Tiefe nicht gekürzt werden.
- Bei Dre- und Falbtürenschränken ist eine Kürzung von max. 30,0 cm möglich.
- Bei verformten Drehtüren ist eine Kürzung von max. 9,0 cm möglich.
- Bei Schiebetürenschränken ist eine Kürzung von max. 30,0 cm möglich.
- Bitte beachten Sie, dass aus fertigungstechnischen Gründen nicht jede Sondertiefe realisierbar ist:
 Zwischen 0 und 2,5 cm wird grundsätzlich um 2,5 cm gekürzt.
 Zwischen 4,5 und 5,0 cm wird grundsätzlich um 5,0 cm gekürzt.
 Zwischen 27,0 und 27,5 cm wird grundsätzlich um 27,5 cm gekürzt.

Hinweise zur Maßermittlung bei Abschrägungen

Seitliche Abschrägung

Abschrägungen sind nur bei türigen Elementen möglich. Der Türanschlag (links oder rechts) erfolgt an der höheren Außenseite des Elementes.

Benötigte Maße:

- H = Raumhöhe
- H 2 = Höhe Schräge (Wenn zwischen Wand und Schrank/Element ein Zwischenraum gewünscht wird, bitte genaues Distanzmaß angeben.)
- B 1 = Breite Schräge
- B 2 = Breite Schräge
- G = Gesamtbreite
- S = Schrankbreite

Achtung!

- Wenn die Abschrägung die Position eines Griffes schneidet, so wird nur an dieser Tür die Griffposition werksseitig nach unten versetzt.
- Da Fußböden, Decken und Wände nicht immer ganz gerade sind, muß unter Zurhilfenahme einer Wasserwaage das exakte Raummaß ermittelt werden.
- Geben Sie bei Einsatz eines Kranzprofils bitte an, ob dieses in der Schräge weitergeführt werden soll.

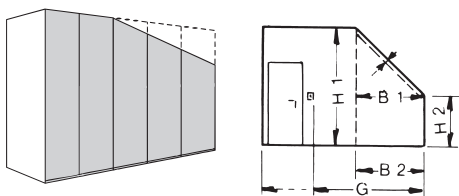

Rückseitige Abschrägung

Rückseitige Abschrägung ist bei allen Schrankelementen möglich.

Benötigte Maße:

- H 1 = Raumhöhe
- H 2 = Höhe Schräge (Wenn zwischen Wand und Schrank/Element ein Zwischenraum gewünscht wird, bitte genaues Distanzmaß angeben.)
- T 1 = Tiefe Schräge
- T 2 = Tiefe Schräge

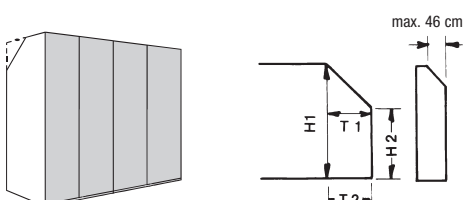

FENA

Schränke

Sonderhöhen:

Drehtür Holz	0003
Drehtür Spiegel	00031

Sonderbreiten:

Für türiges Element Holz	0005
Für türiges Element Spiegel	00051
Für türiges Element Holz	0006
Für türiges Element Spiegel	00061

Bei Bestellung zusätzlicher Einlegeböden und Kleiderstangen	
Mehrpriis Kürzung pro Einlegeboden	9991
Mehrpriis Kürzung pro Kleiderstange	9992

Sondertiefen:

Mehrpriis pro Element	0007
-----------------------	------

Bei Bestellung zusätzlicher Einlegeböden	
Mehrpriis Kürzung pro Einlegeboden	9993

Seitliche Abschrägungen:

Mehrpriis pro Element	9994
-----------------------	------

Rückseitige Abschrägungen:

Mehrpriis je Element	99912
----------------------	-------

Betten

Bett in Sonderlänge 190 cm	99964
Bett mit 2 Fußteilen (Rundumbett)	99967

Sonderanfertigungen bei Vorzugskombinationen:

Weitere Sonderanfertigungen sind möglich. Bitte wenden Sie sich an Ihren Kundenberater.

Sonderartikel

Kleiderschranktüren sind auch als Einzelteile lieferbar und werden wie folgt berechnet:

Für 1 Drehtür/Falldtür/Flügel: 50% vom betreffenden trg. DrehtürAnbauelement

Für 1 Schiebetür inkl. Laufwerk: 35% vom trg. Schiebetürenschränk

Für Türüberbauten Type **100** (max. 98 cm breit nur zur Montage zwischen Schränken): 100% von trg. DrehtüreAnbauelement

Blenden für seitliche und obere Verblendung eingebauter Schränke (Unterkonstruktion und Befestigungsmaterial sind bauseits zu beschaffen)

Für furnierte/lackierte Ausführungen (max. cm lang max. cm breit cm stark)

Grundbetrag pro Auftrag:	9901
+ Preis pro m ² lackiert	990
+ Preis pro m ² furniert	990

Furnierübereinstimmung mit Fronten kann nicht garantiert werden.

Kantenfurnier

für furnierte/lackierte Ausführungen pro lfm.	9902
---	------

Scharniere

Kleiderschranktüren können gegen Aufpreis auch mit **Scharnieren** ausgestattet werden (ausschließlich möglich bei schlichten geraden Drehtüren). Bitte die Türen deutlich im Auftrag kennzeichnen! Hinweis: Türen mit 165° Scharnieren haben keinen gedämpften Türanschlag.

Aufpreis für Scharniere pro Drehtür:

180

Individuelle Sonderanfertigungen

Sollte Ihre gewünschte Sonderanfertigung so individuell sein dass diese mit den vielen von uns bereits angebotenen und kalkulierten Sonderanfertigungen nicht abbildbar ist dann werden wir Ihnen den Preis über einen Faktor über die Type 33 nennen. Bitte geben Sie uns auf Ihrer Bestellung die zugehörige AnfragNr. und den angegebenen Faktor der Type 33 mit an.

33

Sonderfarben; Blauer Engel / Emissionslabel der DGM

Sonderfarben

Alle hülstLackfarben sind bei nahezu allen hülstProgrammen möglich. Lieferfähigkeit und Preise auf Anfrage.

Hinweis zum „Blauen Engel“ (RAUZ 38) und Emissionslabel der DGM (Klasse A)

Die Anforderungen des „Blauen Engel“ und des DGEmissionslabels können bei Lac farben der Preisgruppen III und IV (siehe hierzu die verschiedenen Lackausführungen beim Programm NEO) je nach Farbmix (FlächeAnteil dieser Farben in der Kommission) ggf. nicht erfüllt werden. Die gesetzlichen Bestimmungen werden aber auf jeden Fall eingehalten!

Wichtige Hinweise

Wandbeschaffenheit / Montageanleitung

Wichtige Hinweise:

Die Wandbeschaffenheit ist vor Vertragsabschluss unbedingt abzufragen und vor der Montage sorgfältig durch einen Fachmonteur zu überprüfen.







Die Montage darf ausschließlich durch einen Fachmonteur unter sorgfältiger Beachtung der Montageanleitung erfolgen.

Die von hülsta als Standardset beigelegten Kunststoffdübel sind ausschließlich für Beton $\geq C12/15$ geeignet wenn die Wandbeschaffenheiten und Druckfestigkeiten gemäß der untenstehenden Tabelle vorliegen. In jedem Fall ist eine Montage an Leichtbauwänden ausgeschlossen.

Darüber hinaus bieten wir für die untenstehenden Mauerwerksarten ein Befestigungsset mit Montagemörtel an (siehe MontagMörtelset unten). Auch hier ist die Montage durch einen Fachmonteur unter Berücksichtigung der Wandbeschaffenheit und der Montageanleitung durchzuführen. Die unten aufgeführten Druckfestigkeiten dürfen auf keinen Fall unterschritten werden.

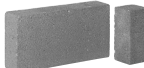
Baustofftabelle

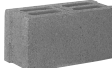
mit Beschreibung welche Sets bei folgenden Mauerwerksarten angewendet werden müssen:

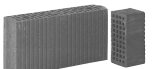
Standardset	MontagMörtelset ausschließlich für untenstehende Baustoffe geeignet!	
Beton C12/15 Druckfestigkeit $\geq 15 \text{ N/mm}^2$ 	 Mauerziegel Mz 12 Druckfestigkeit $\geq 12 \text{ N/mm}^2$	 Vollstein aus Leichtbeton V2 Druckfestigkeit $\geq 2 \text{ N/mm}^2$
	 Kalksandvollstein KS 12 Druckfestigkeit $\geq 12 \text{ N/mm}^2$	 Hohlblockstein aus Leichtbeton Hbl 2 Druckfestigkeit $\geq 2 \text{ N/mm}^2$
	 Kalksandlochstein KSL 12 Druckfestigkeit $\geq 12 \text{ N/mm}^2$	 Porenbeton PP2 Druckfestigkeit $\geq 2 \text{ N/mm}^2$
	 Hochlochziegel HLz 12 Druckfestigkeit $\geq 12 \text{ N/mm}^2$ Rohdichte $\geq \text{kg/dm}^3$	

In allen anderen Fällen ist zwingend eine andere geeignete Befestigungsart durch einen Fachmonteur auszuwählen. Für die sachgerechte Auswahl anderer Befestigungsarten übernimmt hülsta keinerlei Haftung! Bitte beachten Sie dass bei unsachgemäßer Befestigung der Möbel an der Wand ein Risiko des Herabfallens bzw. Umkippens besteht – besonders bei Verwendung von bauseitig beschafften alternativen Befestigungsmaterialien. Generell sind Sie als Händler/Fachmonteur für die fachgerechte Wandbefestigung verantwortlich.



Befestigungssets

Kenzeichnungen an den Typenlistenzeichnungen / Montagehinweise für Hängeelemente

Der Großteil der Möbel hat zwei Wandbefestigungspunkte (= Anzahl an Trägerplatten) wenn diese als Hängeelemente eingeplant werden. Dieses wird nicht explizit in der Typenliste erwähnt. Bei einer abweichenden Anzahl an Wandbefestigungspunkten (= Trägerplatten) wird dieses an den Zeichnungen in der Typenliste mit Zahlen in schwarzen Feldern gekennzeichnet. Jede Trägerplatte benötigt vier Befestigungsschrauben.

- 3** = 3 Trägerplatten
- 4** = 4 Trägerplatten usw.

Ein MontagMörtelset ist ausreichend für bis zu max. 3 Trägerplatten oder 4 Hängewangen.

Wichtiger Hinweis: Je nach Wandbeschaffenheit (siehe oben abgebildete Mauerwerksarten) ist die Montage mittels des speziellen MontagMörtelsets und einer handelsüblichen Auspresspistole durchzuführen welche Grundvoraussetzung für eine sichere und saubere Verarbeitung ist.

Standardset

Das Standardset besteht aus 4 Kunststoffdübeln und 4 Befestigungsschrauben und ist ausreichend für 1 Trägerplatte. Die Standardsets sind gemäß der Anzahl an Trägerplatten im Beschlagpaket enthalten.

MontagMörtelset für bis zu max. 3 Trägerplatten bestehend aus:

- 9x InjektionSiebhülsen
- 9x Einschraubhülsen
- 1x Injektionskartusche
- 2x Statikmischer
- 1x Montageanleitung

Bitte verwenden Sie die Befestigungsschrauben aus dem Standardset (wird kostenlos mitgeliefert).

Bestellbeispiel:

- Anzahl an Trägerplatten aller bestehenden Typen addieren
- Summe durch „3“ teilen
- Ergebnis auf volle Zahl aufrunden
- = Anzahl der benötigten MontagMörtelsets

M2

hülsta FENA Schlafen

Entwurf und Konzeption gesetzlich geschützt Irrtum vorbehalten. Konstruktion
Far und Materialänderungen im Rahmen des technischen Fortschritts vorbehalten.

hülstwerke · KarHülstraße 1 · 48703 Stadthorn
Tel. +49 (0) 2563 / 0 · Fax +49 (0) 2563 / 1000
www.huelsta.com

hülsta 