

# Möbel LETZ

*Finden und Wohlfühlen*



## Typenplan

Breege von Stralsunder - Sideboard C18061 Alteiche

### **Wichtiger Hinweis für Sie**

Etwaige Hinweise des Herstellers in dieser Produktinformation, die sich auf die Gewährleistung beziehen, haben für Sie keinerlei Bindungswirkung und können von Ihnen ignoriert werden. Ihre gesetzlichen Gewährleistungsrechte als Verbraucher uns gegenüber, als Ihrem Verkäufer, werden dadurch in keiner Weise berührt oder eingeschränkt. Sie können sich wegen aller Mängel jederzeit an uns wenden. Darüber hinaus gehende Herstellergarantien bleiben natürlich unberührt. Dieser Artikel wird hergestellt von Stralsunder Möbelwerke, Koppelstraße 21, 18437 Stralsund, Deutschland, [info@stralsundermoebel.de](mailto:info@stralsundermoebel.de)

Möbel Letz GmbH  
Am Gewerbepark 11  
06895 Zahna-Elster

Tel.: 035383 - 6018 50

Fax.: 035383 - 6018 17



# Modell Breege

## Typenplan

Ausführungen: Alteiche, Naturbuche, Tonweiss matt  
(Nachbildungen)



**Diese Ausführungen (Nachbildungen) stehen preisgleich zur Auswahl:**

### 1. Variante = einfarbig (Abb.1)

- für Korpus / Front / Deckblatt / Rückwand:



Alteiche



Naturbuche

### 2. Variante = einfarbig (Abb.2)

- für Korpus / Front:



Tonweiss matt

**mit Farbakzent**

- für Deckblatt / Rückwand:



Alteiche



Naturbuche

**Tonweiss matt nicht für Deckblatt und Rückwand möglich !**

### 3. Variante = zweifarbig (Abb.3)

- für Korpus / Deckblatt / Rückwand:



Alteiche



Naturbuche

- für Front:



Tonweiss matt

**Vielfalt durch Ausführungs-Kombinationen:**

Abb.1



#### einfarbig

Korpus: Alteiche  
 Front: Alteiche  
 Deckblatt: Alteiche  
 Rückwand: Alteiche

Abb.2



#### einfarbig mit Farbakzent

Korpus: Tonweiss matt  
 Front: Tonweiss matt  
 Deckblatt: \* Alteiche  
 Rückwand: \* Alteiche

Abb.3



#### zweifarbige

Korpus: Alteiche  
 Front: Tonweiss matt  
 Deckblatt: Alteiche  
 Rückwand: Alteiche

**Das Wandboard (PAZ...) gehört nicht zur Wohnwand und kann optional bestellt werden. Erfolgt keine Angabe zum gewünschten Ausführung, wird das Wandboard im Korpusausführung der Wohnwand geliefert.**

**Inhaltsverzeichnis**

|                                      |       |
|--------------------------------------|-------|
| Modellbeschreibung .....             | 3-5   |
| Einrichtungsbeispiele .....          | 6-13  |
| Säulen .....                         | 14-19 |
| Highboards .....                     | 20-24 |
| Sideboards .....                     | 25-26 |
| Hängeschränke .....                  | 27    |
| Aufsätze .....                       | 28-29 |
| Lowboards .....                      | 30-33 |
| Schreibtisch/Regale .....            | 34-35 |
| TV-Sockel/Wandboards .....           | 36    |
| Regalböden/Einlegeböden .....        | 37    |
| Zubehör/Beleuchtung .....            | 38    |
| Fernbedienung/Energieeffizienz ..... | 39    |

**Planungs- und Bestellhinweise**

**Breege** ist individuell planbar mit dem Planungsprogramm



Maßgebend für Preis, Maß- und Ausführungsangaben ist ausschließlich die aktuelle Stralsunder-Typenliste!

**Haben Sie bei Ihrer Planung an Alles gedacht?**

Für Modell BREEGE sind folgende Angaben erforderlich:**Modellname**

- Ausführung - Korpus
- Ausführung - Front
- Ausführung - Deckblatt
- Ausführung - Rückwand
  
- Stellfolge oder Skizze bei freien Planungen  
Stellfolge v.l.n.r. - Solo stehende Teile kennzeichnen!
- Zubehör und Beleuchtungen falls gewünscht

Wir weisen darauf hin, dass sich bei unklaren oder unvollständigen Aufträgen der Liefertermin verlängern kann. Bitte achten Sie bei Bestellungen auf Vollständigkeit, nur so können wir eine schnelle und fehlerfreie Auftragsabwicklung gewährleisten.

Irrtum sowie Konstruktions-, Farb- und Materialänderungen im Rahmen des technischen Fortschrittes vorbehalten.

## Produktinformationen - Standardausstattungen:

### Korpus:

- **Korpuse vormontiert**
- Regale mit Rückwand
- höhenverstellbare Gleiter (Ø 56 mm) für Standelemente  
(Höhenangaben der Teile immer incl. Gleiter - Höhe der Gleiter = 20 mm / verstellbar um 10 mm)
- **Einlegeböden in der Höhe 4-fach verstellbar**  
(Tiefe der Einlegeböden ca. 3 cm kürzer als Korpusseite) (Bohrabstände = 32 mm)
- **oberer Abschluss = separates Abdeckblatt (16 mm)**  
**Bis zu einer Gesamtbreite von 255 cm ist das Abdeckblatt durchgehend !**  
(Über Eckteile kein durchgehendes Abdeckblatt möglich)
- durchgehender Sockelboden über mehrere Teile nicht möglich  
(Sockelboden bereits fest verleimt mit Korpus)

### Glasteile:

- Türen mit Floatglas klar / Glasfalzleisten aus Massivholz schwarz lackiert
- Glasböden aus Floatglas klar
- Standardausstattung - ohne Beleuchtung, ohne geschroppte Rückwand  
LED-Beleuchtungssysteme bzw. geschroppte Rückwand optional gegen Aufpreis

### Türen:

- Ganzmetallscharniere (3-dimensional verstellbar, einfache Clipmontage, Öffnungswinkel 110°  
Türdämpfer vormontiert (auf Scharnier aufgeclipst, je nach Größe der Tür 1 bzw. 2 Dämpfer)
- Alu-Griffleiste schwarz
- Griff schwarz-matt lackiert (Zinkdruckguss)

### Schubkästen:

- Komfortauszug für Schubkästen  
(verdeckte Führungsschienen incl. Selbsteinzug + Softstopp / Traglast bis zu 30 kg)

### Wandboards:

- werden zerlegt in Rückwand und Ablageboden geliefert
- Standardausstattung aller Elemente ohne Beleuchtung  
LED-Beleuchtungssysteme optional gegen Aufpreis

### Einrichtungsbeispiele:

- Alle Einrichtungsbeispiele können auch SEITENVERKEHRT bestellt werden.  
In diesem Fall bitte die Artikelnummer um - SV - ergänzen

## Planungsvielfalt durch folgende Maße:

### Standelemente

Säule Säule Säule Highboard Highboard Sideboard Lowboard Lowboard

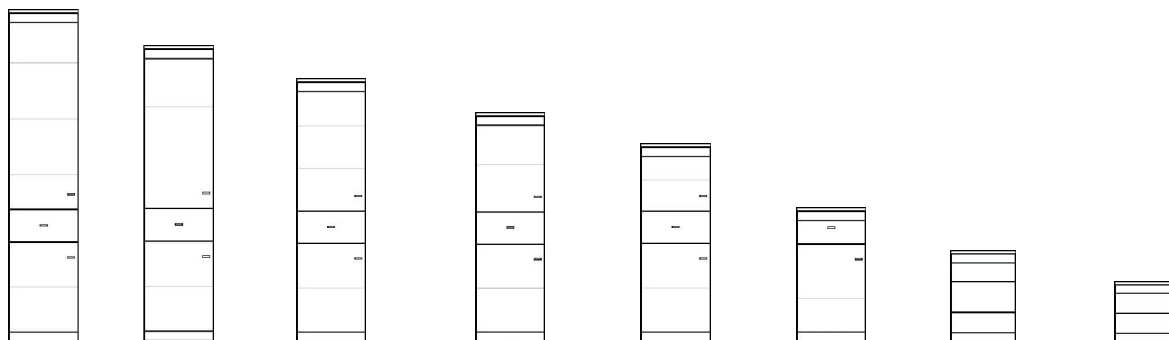

| Raster  | 10          | 9           | 8           | 7              | 6              | 4              | 3                         | 2                         |
|---------|-------------|-------------|-------------|----------------|----------------|----------------|---------------------------|---------------------------|
| H in cm | 215         | 194         | 173         | 152            | 131            | 90             | 65                        | 45                        |
| B in cm | 30/45<br>60 | 30/45<br>60 | 30/45<br>60 | 30/45<br>60/90 | 30/45<br>60/90 | 30/45<br>60/90 | 45/60<br>75/90<br>120/135 | 45/60<br>75/90<br>120/135 |
| T in cm | 40          | 40          | 40          | 40             | 40             | 40             | 45                        | 40 / 53                   |
| Art.Nr. | A0...       | AG...       | AK...       | BG...          | B0...          | C...           | F...                      | DK.../D...                |

### Aufsätze

+ D-Lowboard

+ BG-Highboard + B-Highboard + C-Sideboard

+ F-Lowboard + D-Lowboard

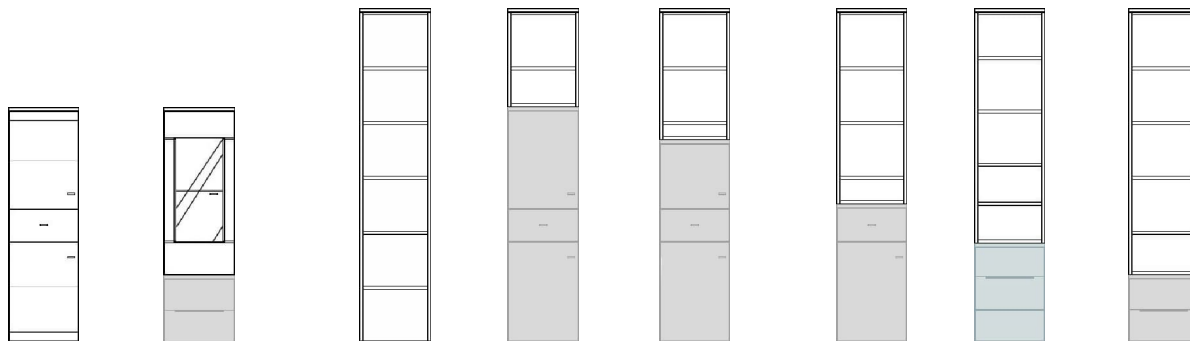

passend zum  
BG...Highboard ( 7 Raster)

passend zur  
A0...Säule (10 Raster)

| Raster  | 5     | 3     | 4     | 6     | 7     | 8     |
|---------|-------|-------|-------|-------|-------|-------|
| H in cm | 107   | 63    | 83    | 125   | 150   | 170   |
| B in cm | 45    | 30/45 | 30/45 | 30/45 | 30/45 | 30/45 |
| T in cm | 40    | 40    | 40    | 40    | 40    | 40    |
| Art.Nr. | K5... | K3... | K4... | K6... | K7... | K8... |

**Hängeschränke H...** siehe Seite: 27

**Schreibtisch** siehe Seite: 34

**Alle Maßangaben sind gerundete Werte / Höhenmaß = inkl. Abdeckblatt**

Irrtum sowie Konstruktions-, Farb- und Materialänderungen im Rahmen des technischen Fortschrittes vorbehalten.



Einrichtungsbeispiele

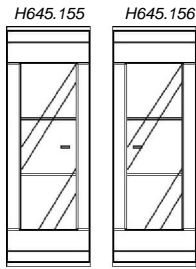

Extra bestellen!

|           |
|-----------|
| PAZ.135 * |
|-----------|

Zubehör gegen Aufpreis:

**Rückwandschroppung:**  
für Hänger H645.155/156 2x ZRW445

**LED-Bodenbeleuchtung:**  
für Hänger H645.155/156 2x ZLN445

|          |          |          |
|----------|----------|----------|
| D090.B10 | D090.B10 | D090.B10 |
|----------|----------|----------|

\* separat bestellbar:

Wandboard PAZ.135 + ZLL245 (Abb.)

Art.Nr. EB27002

B/H/T in cm 270 / 215 / 40-53

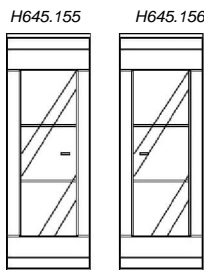

Extra bestellen!

|          |
|----------|
| PAZ.135* |
|----------|

Zubehör gegen Aufpreis:

**Rückwandschroppung:**  
für Hänger H645.155/156 2x ZRW445

**LED-Bodenbeleuchtung:**  
für Hänger H645.155/156 2x ZLN445

|          |          |
|----------|----------|
| F135.B40 | F135.B40 |
|----------|----------|

\* separat bestellbar:

Wandboard PAZ.135 + ZLL245 (Abb.)

Art.Nr. EB28501

B/H/T in cm 285\* / 215 / 40-45

\* incl. 15 cm Überstand

A030.211V A045.156

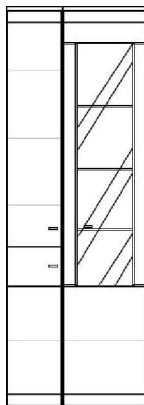

Extra bestellen!

|           |
|-----------|
| PAZ.120 * |
|-----------|

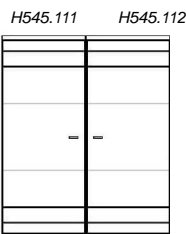

|          |          |
|----------|----------|
| D135.B30 | D090.B10 |
|----------|----------|

Zubehör gegen Aufpreis:

**Rückwandschroppung:**  
für Vitrine A045.156 1x ZRW645

**LED-Bodenbeleuchtung:**  
für Vitrine A045.156 1x ZLN545

\* separat bestellbar:

Wandboard PAZ.120 + ZLL245 (Abb.)

Art.Nr. EB31505

B/H/T in cm 315 / 215 / 40-53

**Einrichtungsbeispiele**

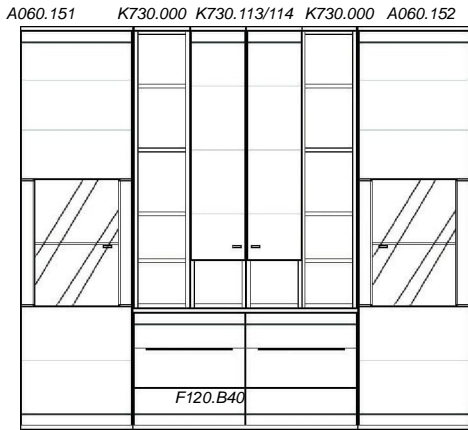

**Zubehör gegen Aufpreis:**

**Rückwandschroppung:**  
für Vitrine A060.151/152 2x ZRW360

**LED-Bodenbeleuchtung:**  
für Vitrine A060.151/152 2x ZLN360

**Art.Nr. EB24040**

**B/H/T in cm 240 / 215 / 40-45**

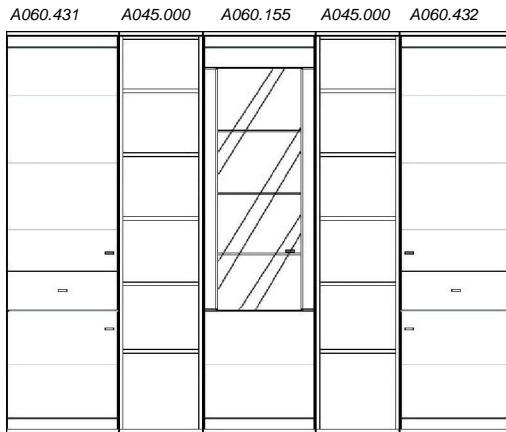

**Zubehör gegen Aufpreis:**

**Rückwandschroppung:**  
für Vitrine A060.155 1x ZRW660

**LED-Bodenbeleuchtung:**  
für Vitrine A060.155 1x ZLN560

**Art.Nr. EB27040**

**B/H/T in cm 270 / 215 / 40**

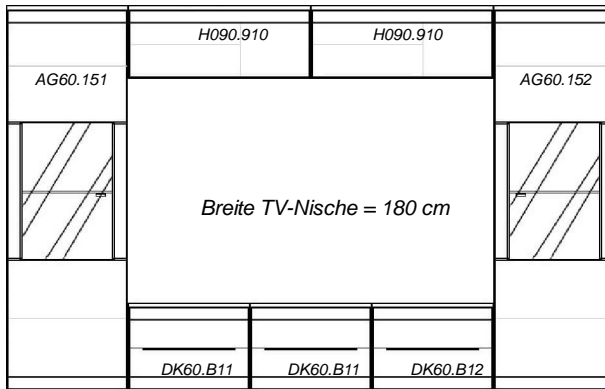

**Zubehör gegen Aufpreis:**

**Rückwandschroppung:**  
für Vitrine AG60.151/152 2x ZRW360

**LED-Bodenbeleuchtung:**  
für Vitrine AG60.151/152 2x ZLN360

**Art.Nr. EB30020**

**B/H/T in cm 300 / 194 / 40**



Einrichtungsbeispiele

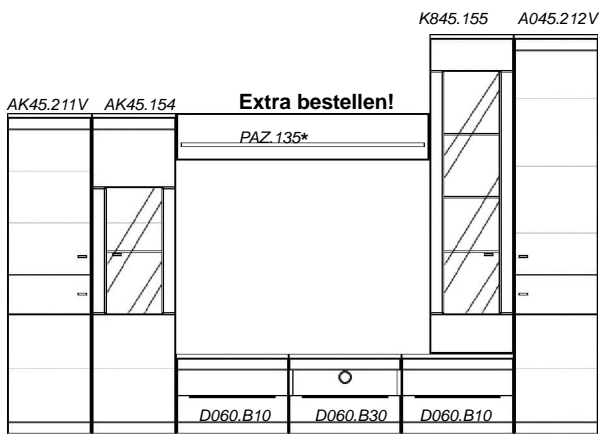

Zubehör gegen Aufpreis:

- Rückwandschroppung:**  
 für Säule AK45.154 1x ZRW345  
 für Aufsatz K845.155 1x ZRW645

- LED-Bodenbeleuchtung:**  
 für Säule AK45.154 1x ZLN345  
 für Aufsatz K845.155 1x ZLN545

\* separat bestellbar:

Wandboard PAZ.135 + ZLL245 (Abb.)

Art.Nr. EB31501

B/H/T in cm 315 / 215 / 40-53

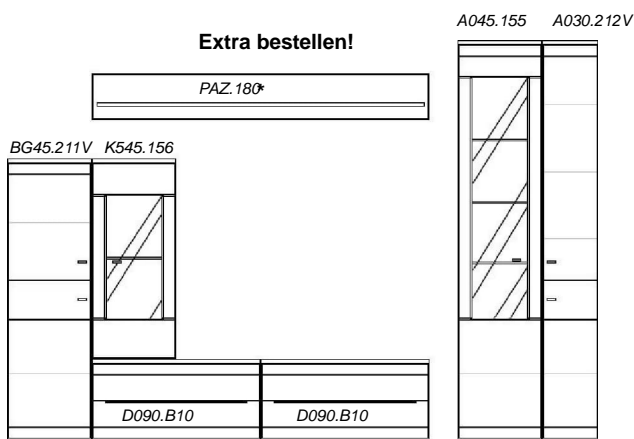

Zubehör gegen Aufpreis:

- Rückwandschroppung:**  
 für Aufsatz K545.156 1x ZRW345  
 für Säule A045.155 1x ZRW645

- LED-Bodenbeleuchtung:**  
 für Aufsatz K545.156 1x ZLN345  
 für Säule A045.155 1x ZLN545

\* separat bestellbar:

Wandboard PAZ.180 + ZLL260 (Abb.)

Art.Nr. EB31502

B/H/T in cm 315\* / 215 / 40-53

\* incl. 15 cm Abstand

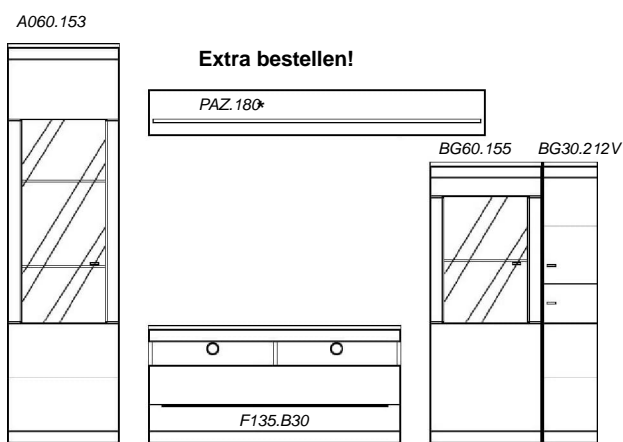

Zubehör gegen Aufpreis:

- Rückwandschroppung:**  
 für Säule A060.153 1x ZRW560  
 für Highboard BG60.155 1x ZRW360

- LED-Bodenbeleuchtung:**  
 für Säule A060.153 1x ZLN460  
 für Highboard BG60.155 1x ZLN360

\* separat bestellbar:

Wandboard PAZ.180 + ZLL260 (Abb.)

Art.Nr. EB31503

B/H/T in cm 315\* / 215 / 40-45

\* incl. 15 cm Abstand

Einrichtungsbeispiele



Zubehör gegen Aufpreis:

- Rückwandschroppung:**  
 für Säule A045.156 1x ZRW645  
 für Aufsatz K545.155 1x ZRW345

- LED-Bodenbeleuchtung:**  
 für Säule A045.156 1x ZLN545  
 für Aufsatz K545.155 1x ZLN345

**\* separat bestellbar:**  
 Wandboard PAZ.180 + ZLL260 (Abb.)

**Art.Nr.** EB33001  
**B/H/T in cm** 330\* / 215 / 40-53  
 \* incl. 15 cm Abstand

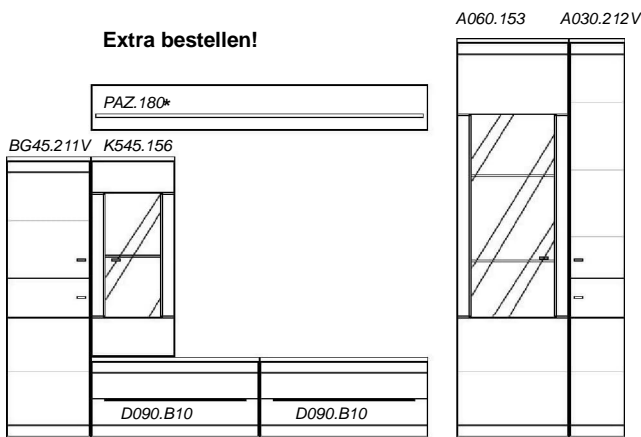

Zubehör gegen Aufpreis:

- Rückwandschroppung:**  
 für Aufsatz K545.156 1x ZRW345  
 für Säule A060.153 1x ZRW560

- LED-Bodenbeleuchtung:**  
 für Aufsatz K545.156 1x ZLN345  
 für Säule A060.153 1x ZLN460

**\* separat bestellbar:**  
 Wandboard PAZ.180 + ZLL260 (Abb.)

**Art.Nr.** EB33002  
**B/H/T in cm** 330\* / 215 / 40-53  
 \* incl. 15 cm Abstand

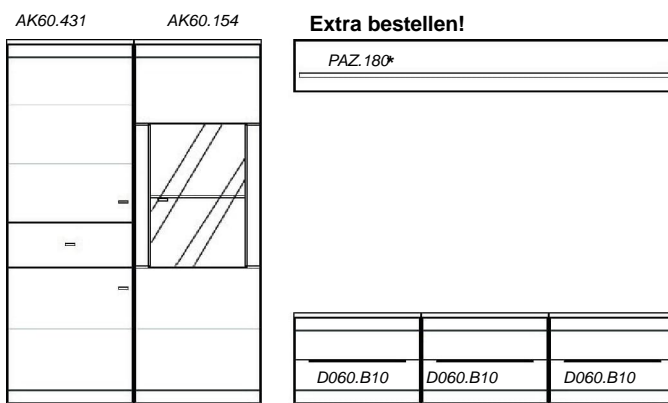

Zubehör gegen Aufpreis:

- Rückwandschroppung:**  
 für Säule AK60.154 1x ZRW360

- LED-Bodenbeleuchtung:**  
 für Säule AK60.154 1x ZLN360

**\* separat bestellbar:**  
 Wandboard PAZ.180 + ZLL260 (Abb.)

**Art.Nr.** EB31506  
**B/H/T in cm** 315\* / 173 / 40-53  
 \* incl. 15 cm Abstand

Einrichtungsbeispiele

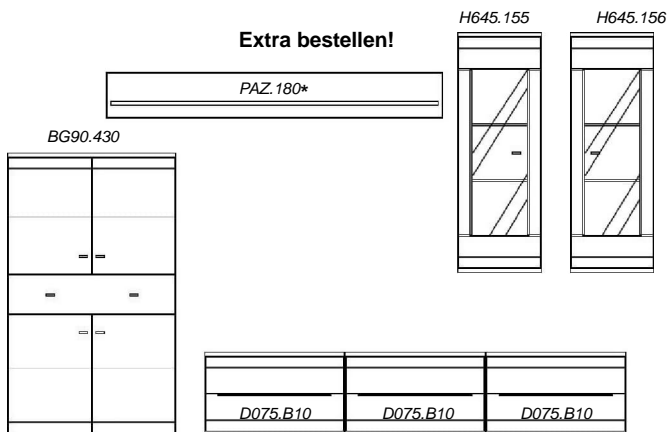

Zubehör gegen Aufpreis:

**Rückwandschroppung:**  
für Hänger H645.155/156 2x ZRW445

**LED-Bodenbeleuchtung:**  
für Hänger H645.155/156 2x ZLN445

\* separat bestellbar:

Wandboard PAZ.180 + ZLL260 (Abb.)

Art.Nr. EB34501

B/H/T in cm 345\* / 215 / 40-53

\* incl. 15 cm Abstand

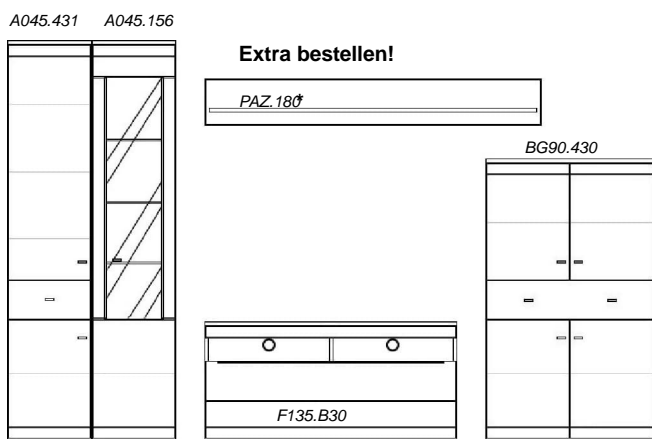

Zubehör gegen Aufpreis:

**Rückwandschroppung:**  
für Säule A045.156 1x ZRW645

**LED-Bodenbeleuchtung:**  
für Säule A045.156 1x ZLN545

\* separat bestellbar:

Wandboard PAZ.180 + ZLL260 (Abb.)

Art.Nr. EB34502

B/H/T in cm 345\* / 215 / 40-45

\* incl. 15 cm Abstand

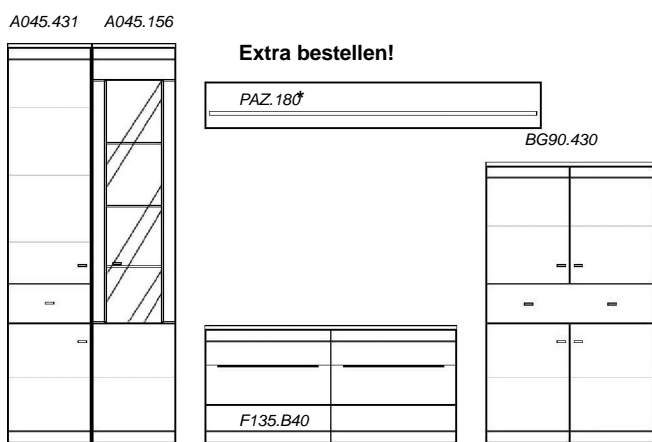

Zubehör gegen Aufpreis:

**Rückwandschroppung:**  
für Säule A045.156 1x ZRW645

**LED-Bodenbeleuchtung:**  
für Säule A045.156 1x ZLN545

\* separat bestellbar:

Wandboard PAZ.180 + ZLL260 (Abb.)

Art.Nr. EB34503

B/H/T in cm 345\* / 215 / 40-45

\* incl. 15 cm Abstand

**Einrichtungsbeispiele**

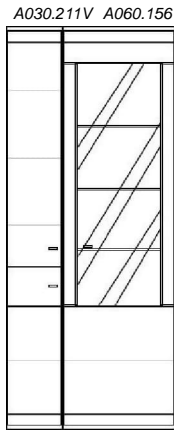

Extra bestellen!

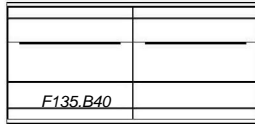
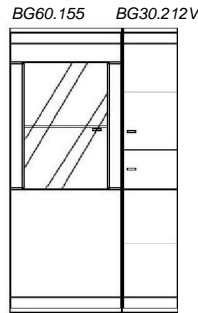
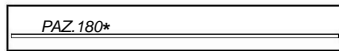

**Zubehör gegen Aufpreis:**

**Rückwandschroppung:**

- für Säule A060.156 1x ZRW660
- für Highboard BG60.155 1x ZRW360

**LED-Bodenbeleuchtung:**

- für Säule A060.156 1x ZLN560
- für Highboard BG60.155 1x ZLN360

**\* separat bestellbar:**

Wandboard PAZ.180 + ZLL260 (Abb.)

**Art.Nr. EB34504**

**B/H/T in cm 345\* / 215 / 40-45**

\* incl. 15 cm Abstand

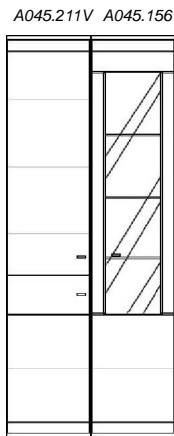

Extra bestellen!

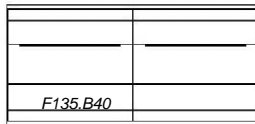
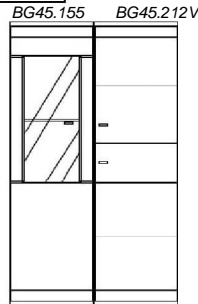
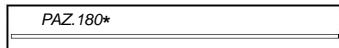

**Zubehör gegen Aufpreis:**

**Rückwandschroppung:**

- für Säule A045.156 1x ZRW645
- für Highboard BG45.155 1x ZRW345

**LED-Bodenbeleuchtung:**

- für Säule A045.156 1x ZLN545
- für Highboard BG45.155 1x ZLN345

**\* separat bestellbar:**

Wandboard PAZ.180 + ZLL260 (Abb.)

**Art.Nr. EB34505**

**B/H/T in cm 345\* / 215 / 40-45**

\* incl. 15 cm Abstand

**Art.Nr.**

**B/H/T in cm**

**Einrichtungsbeispiele**

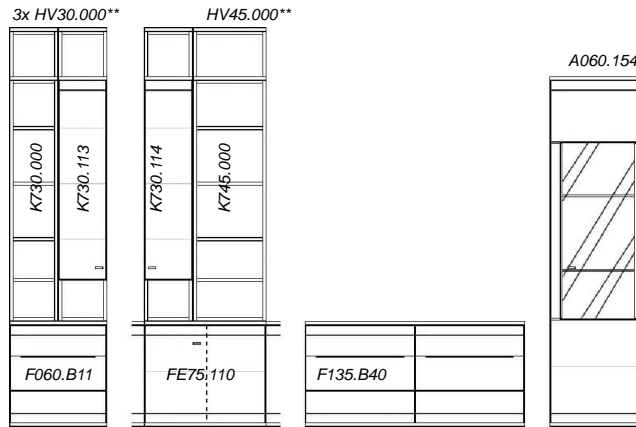

**Zubehör gegen Aufpreis:**

**Rückwandschroppung:**  
für Vitrine A060.154 1x ZRW560

**LED-Bodenbeleuchtung:**  
für Vitrine A060.154 1x ZLN460

|                    |   |   |
|--------------------|---|---|
| <b>Art.Nr.</b>     | <b>EBE135-28501HV</b> mit Hochverbau** (Abb.) | <b>EBE135-28501</b> ohne Hochverbau**     |
| <b>B/H/T in cm</b> | 135 x 285* / 249 / 40-45                      | 135 x 285* / 215 / 40-45                  |
|                    | * incl. 15 cm Abstand zwischen den Teilen     | * incl. 15 cm Abstand zwischen den Teilen |

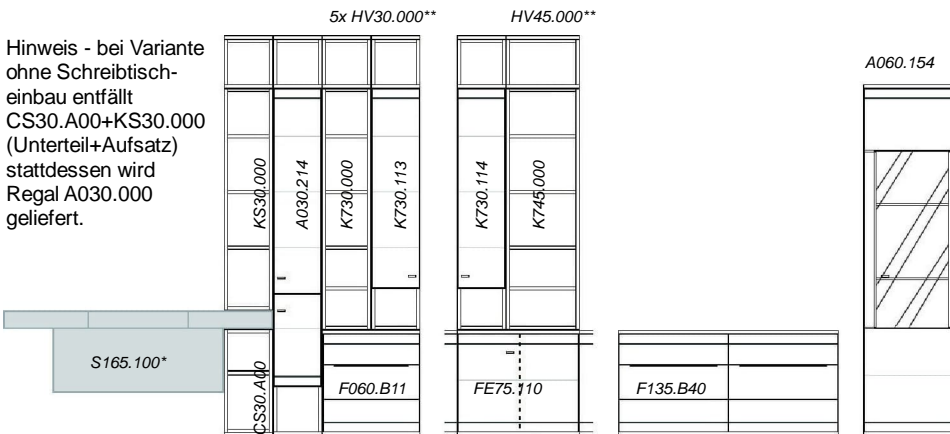

Hinweis - bei Variante ohne Schreibtischeinbau entfällt CS30.A00+KS30.000 (Unterteil+Aufsatz) stattdessen wird Regal A030.000 geliefert.

**Zubehör gegen Aufpreis:**

**Rückwandschroppung:**  
für Vitrine A060.154 1x ZRW560

**LED-Bodenbeleuchtung:**  
für Vitrine A060.154 1x ZLN460

**\* separat bestellbar:**  
S165.100 - Schreibtisch

|                    |   |   |
|--------------------|---|---|
| <b>Art.Nr.</b>     | <b>EBE195-28501HV</b> mit Hochverbau** (Abb.) | <b>EBE195-28501</b> ohne Hochverbau**       |
|                    | <b>EBE195-28502HV</b> ohne Schreibtischeinbau | <b>EBE195-28502</b> ohne Schreibtischeinbau |
| <b>B/H/T in cm</b> | 195 x 285* / 249 / 40-45                      | 195 x 285* / 215 / 40-45                    |
|                    | * incl. 15 cm Abstand zwischen den Teilen     | * incl. 15 cm Abstand zwischen den Teilen   |

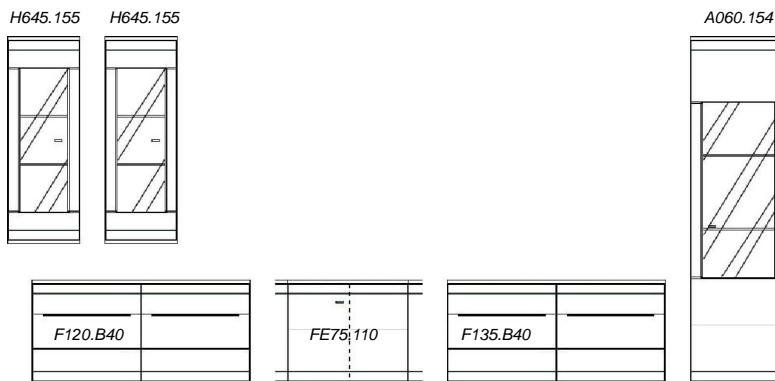

**Zubehör gegen Aufpreis:**

**Rückwandschroppung:**  
für Hänger H645.155 2x ZRW445  
für Vitrine A060.154 1x ZRW560

**LED-Bodenbeleuchtung:**  
für Hänger H645.155 2x ZLN445  
für Vitrine A060.154 1x ZLN460

|                    |   |
|--------------------|---|
| <b>Art.Nr.</b>     | <b>EBE210-28501</b>                       |
| <b>B/H/T in cm</b> | 210 x 285* / 215 / 40-45                  |
|                    | * incl. 15 cm Abstand zwischen den Teilen |

Einrichtungsbeispiele

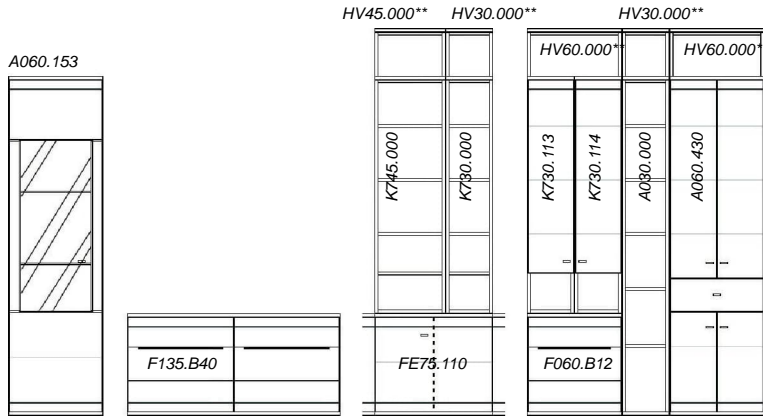

Zubehör gegen Aufpreis:

**Rückwandschroppung:**  
für Vitrine A060.153 1x ZRW560

**LED-Bodenbeleuchtung:**  
für Vitrine A060.153 1x ZLN460

|                    |   |   |
|--------------------|---|---|
| <b>Art.Nr.</b>     | <b>EBE285-22501HV</b> mit Hochverbau** (Abb.) | <b>EBE285-22501</b> ohne Hochverbau**     |
| <b>B/H/T in cm</b> | 285 x 225* / 249 / 40-45                      | 285 x 225* / 215 / 40-45                  |
|                    | * incl. 15 cm Abstand zwischen den Teilen     | * incl. 15 cm Abstand zwischen den Teilen |

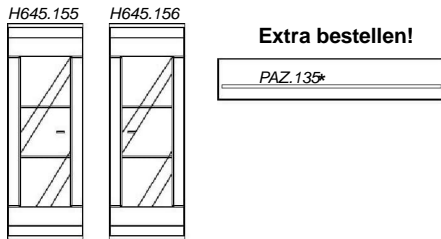

Zubehör gegen Aufpreis:

**Rückwandschroppung:**  
für Hänger H645.155/156 2x ZRW445

**LED-Bodenbeleuchtung:**  
für Hänger H645.155/156 2x ZLN445

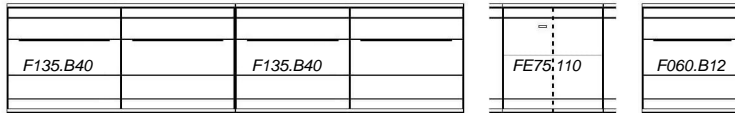

\* separat bestellbar:  
Wandboard PAZ.135 + ZLL245 (Abb.)

|                    |                         |  |
|--------------------|-------------------------|--|
| <b>Art.Nr.</b>     | <b>EBE345-13501</b>     | <b>EB28501</b> (Wohnwand bis zur Ecke) |
| <b>B/H/T in cm</b> | 345 x 135 / 215 / 40-45 | 285 / 215 / 40-45                      |

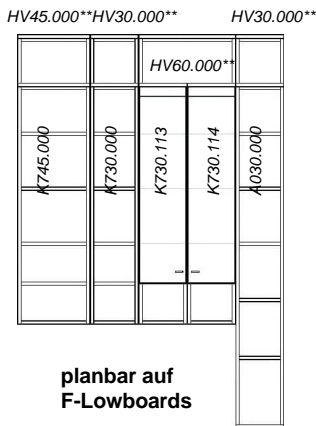

|                    |  |                                  |
|--------------------|--|----------------------------------|
| <b>Art.Nr.</b>     | <b>EB16541HV</b> mit Hochverbau** (Abb.)     | <b>EB16541</b> ohne Hochverbau** |
| <b>B/H/T in cm</b> | 165 / 249 / 40                               | 165 / 215 / 40                   |
|                    | z.B. in Kombination mit EBE345-13501 möglich |                                  |



**A0-Säulen Breite 30 cm (10 Raster) Höhe 215 cm**



|              |                        |                          |                            |  |
|--------------|------------------------|--------------------------|----------------------------|--|
| Art.Nr.      |                        |                          |                            |  |
| Tür L (Abb.) | <b>A030.000</b>        | <b>A030.211</b>          | <b>A030.211V</b>           | <b>A030.213</b>                          |
| Tür R        |                        | <b>A030.212</b>          | <b>A030.212V</b>           | <b>A030.214</b>                          |
| Bezeichnung  | Regal<br>(5 Holzböden) | 2 Türen<br>(5 Holzböden) | 2 Türen**<br>(5 Holzböden) | 2 Türen, 1 Nische unten<br>(4 Holzböden) |
| B/H/T in cm  | 30 / 215 / 40          | 30 / 215 / 40            | 30 / 215 / 40              | 30 / 215 / 40                            |

**A0-Säulen Breite 45 cm (10 Raster) Höhe 215 cm**



|              |                                 |                            |  |                                   |
|--------------|---------------------------------|----------------------------|--|-----------------------------------|
| Art.Nr.      |                                 |                            |  |                                   |
| Tür L (Abb.) | <b>A045.201V</b>                | <b>A045.211V</b>           | <b>A045.401</b>                        | <b>A045.431</b>                   |
| Tür R        | <b>A045.202V</b>                | <b>A045.212V</b>           | <b>A045.402</b>                        | <b>A045.432</b>                   |
| Bezeichnung  | Regal, 1 Tür**<br>(5 Holzböden) | 2 Türen**<br>(5 Holzböden) | Regal, 1 Schub, 1 Tür<br>(4 Holzböden) | 2 Türen, 1 Schub<br>(4 Holzböden) |
| B/H/T in cm  | 45 / 215 / 40                   | 45 / 215 / 40              | 45 / 215 / 40                          | 45 / 215 / 40                     |

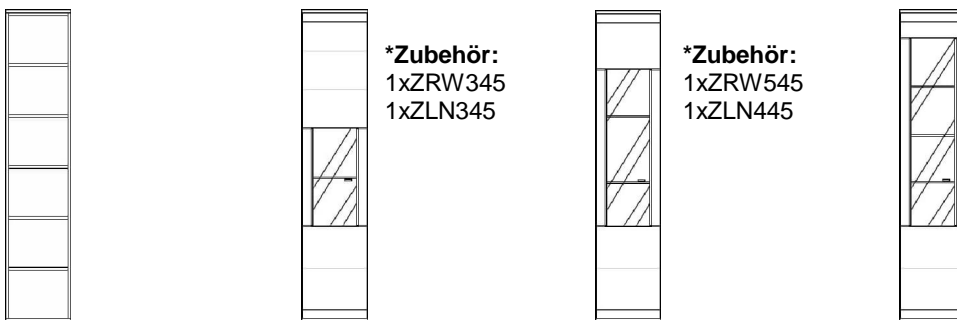

|              |                        |                                    |                                    |                                    |
|--------------|------------------------|------------------------------------|------------------------------------|------------------------------------|
| Art.Nr.      |                        |                                    |                                    |                                    |
| Tür L (Abb.) | <b>A045.000</b>        | <b>A045.151</b>                    | <b>A045.153</b>                    | <b>A045.155</b>                    |
| Tür R        |                        | <b>A045.152</b>                    | <b>A045.154</b>                    | <b>A045.156</b>                    |
| Bezeichnung  | Regal<br>(5 Holzböden) | 1 Glastür<br>(1 Glas, 5 Holzböden) | 1 Glastür<br>(2 Glas, 3 Holzböden) | 1 Glastür<br>(3 Glas, 3 Holzböden) |
| B/H/T in cm  | 45 / 215 / 40          | 45 / 215 / 40                      | 45 / 215 / 40                      | 45 / 215 / 40                      |

\*Zubehör:  
1xZRW345  
1xZLN345

\*Zubehör:  
1xZRW545  
1xZLN445

\*Zubehör:  
1xZRW645  
1xZLN545

\*Zubehör gegen Aufpreis - siehe S.38:

ZRW345 / ZRW545 / ZRW645 - Rückwandschroppung  
ZLN345 / ZLN445 / ZLN545 - LED-Bodenbeleuchtung

\*\* zusammengesetzte Fronten mit Schattenfuge

**A0-Säulen Breite 60 cm (10 Raster) Höhe 215 cm**



|              |                                 |                            |  |                                   |
|--------------|---------------------------------|----------------------------|--|-----------------------------------|
| Art.Nr.      |                                 |                            |  |                                   |
| Tür L (Abb.) | <b>A060.201V</b>                | <b>A060.211V</b>           | <b>A060.401</b>                        | <b>A060.431</b>                   |
| Tür R        | <b>A060.202V</b>                | <b>A060.212V</b>           | <b>A060.402</b>                        | <b>A060.432</b>                   |
| Bezeichnung  | Regal, 1 Tür**<br>(5 Holzböden) | 2 Türen**<br>(5 Holzböden) | Regal, 1 Schub, 1 Tür<br>(4 Holzböden) | 2 Türen, 1 Schub<br>(4 Holzböden) |
| B/H/T in cm  | 60 / 215 / 40                   | 60 / 215 / 40              | 60 / 215 / 40                          | 60 / 215 / 40                     |

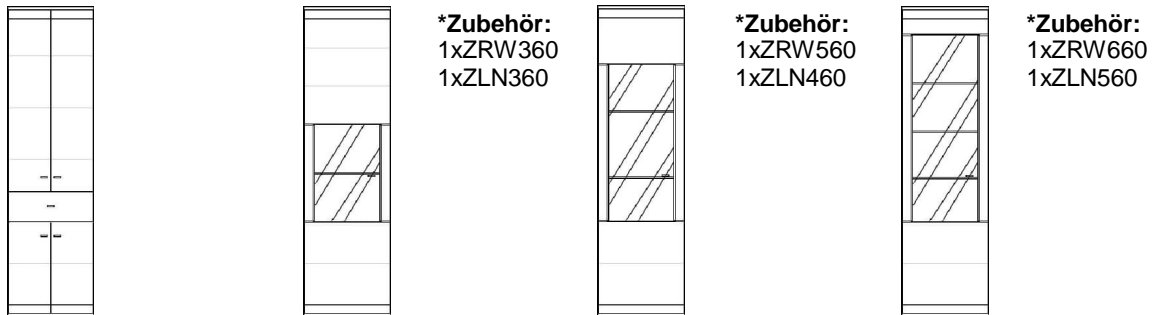

|              |                                   |                                    |                                    |                                    |
|--------------|-----------------------------------|------------------------------------|------------------------------------|------------------------------------|
| Art.Nr.      |                                   |                                    |                                    |                                    |
| Tür L (Abb.) | <b>A060.430</b>                   | <b>A060.151</b>                    | <b>A060.153</b>                    | <b>A060.155</b>                    |
| Tür R        |                                   | <b>A060.152</b>                    | <b>A060.154</b>                    | <b>A060.156</b>                    |
| Bezeichnung  | 4 Türen, 1 Schub<br>(4 Holzböden) | 1 Glastür<br>(1 Glas, 5 Holzböden) | 1 Glastür<br>(2 Glas, 3 Holzböden) | 1 Glastür<br>(3 Glas, 3 Holzböden) |
| B/H/T in cm  | 60 / 215 / 40                     | 60 / 215 / 40                      | 60 / 215 / 40                      | 60 / 215 / 40                      |

**A0-Säulen Kombinationen (10 Raster) Höhe 215 cm**

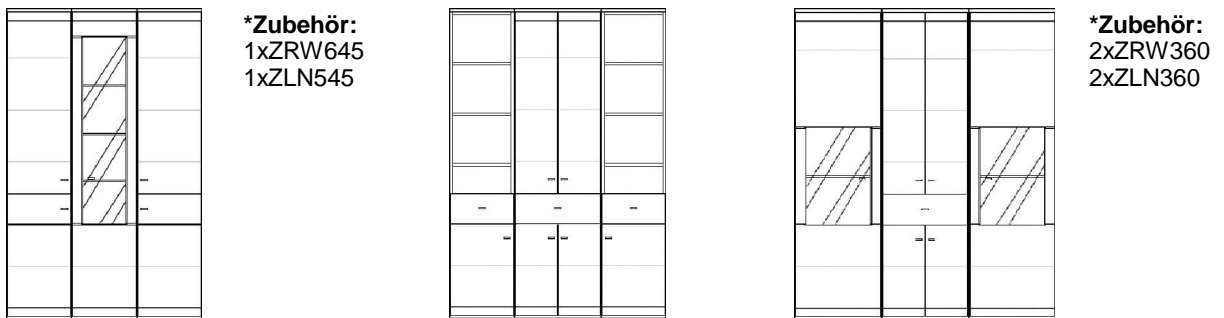

|             |                                    |                                  |                                  |
|-------------|------------------------------------|----------------------------------|----------------------------------|
| Art.Nr.     | <b>A13540</b>                      | <b>A15040</b>                    | <b>A18040</b>                    |
| Bezeichnung | A045.211V<br>A045.156<br>A045.212V | A045.401<br>A060.430<br>A045.402 | A060.151<br>A060.430<br>A060.152 |
| B/H/T in cm | 135 / 215 / 40                     | 150 / 215 / 40                   | 180 / 215 / 40                   |

\*Zubehör gegen Aufpreis - siehe S.38:

\*\* zusammengesetzte Fronten mit Schattenfuge

ZRW360 / ZRW560 / ZRW645 / ZRW660 - Rückwandschroppung  
ZLN360 / ZLN460 / ZLN545 / ZLN560 - LED-Bodenbeleuchtung

**AG-Säulen Breite 30 cm (9 Raster) Höhe 194 cm**

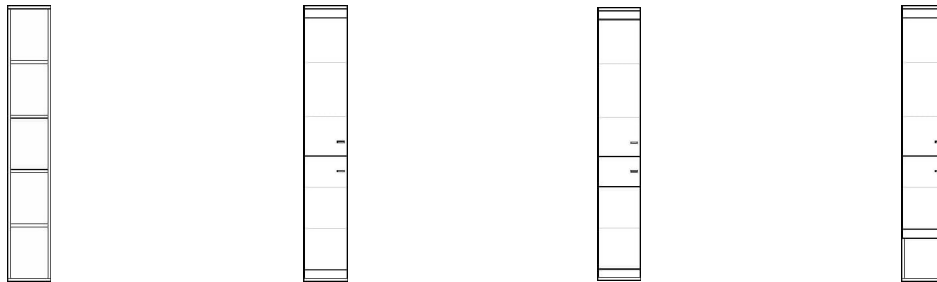

|              |                        |                          |                            |  |
|--------------|------------------------|--------------------------|----------------------------|--|
| Art.Nr.      |                        |                          |                            |  |
| Tür L (Abb.) | <b>AG30.000</b>        | <b>AG30.211</b>          | <b>AG30.211V</b>           | <b>AG30.213</b>                          |
| Tür R        |                        | <b>AG30.212</b>          | <b>AG30.212V</b>           | <b>AG30.214</b>                          |
| Bezeichnung  | Regal<br>(4 Holzböden) | 2 Türen<br>(4 Holzböden) | 2 Türen**<br>(4 Holzböden) | 2 Türen, 1 Nische unten<br>(3 Holzböden) |
| B/H/T in cm  | 30 / 194 / 40          | 30 / 194 / 40            | 30 / 194 / 40              | 30 / 194 / 40                            |

**AG-Säulen Breite 45 cm (9 Raster) Höhe 194 cm**



|              |                                 |                            |  |                                   |
|--------------|---------------------------------|----------------------------|--|-----------------------------------|
| Art.Nr.      |                                 |                            |  |                                   |
| Tür L (Abb.) | <b>AG45.201V</b>                | <b>AG45.211V</b>           | <b>AG45.401</b>                        | <b>AG45.431</b>                   |
| Tür R        | <b>AG45.202V</b>                | <b>AG45.212V</b>           | <b>AG45.402</b>                        | <b>AG45.432</b>                   |
| Bezeichnung  | Regal, 1 Tür**<br>(4 Holzböden) | 2 Türen**<br>(4 Holzböden) | Regal, 1 Schub, 1 Tür<br>(3 Holzböden) | 2 Türen, 1 Schub<br>(3 Holzböden) |
| B/H/T in cm  | 45 / 194 / 40                   | 45 / 194 / 40              | 45 / 194 / 40                          | 45 / 194 / 40                     |



**\*Zubehör:**  
1xZRW345  
1xZLN345

|              |                        |                                    |
|--------------|------------------------|------------------------------------|
| Art.Nr.      |                        |                                    |
| Tür L (Abb.) | <b>AG45.000</b>        | <b>AG45.151</b>                    |
| Tür R        |                        | <b>AG45.152</b>                    |
| Bezeichnung  | Regal<br>(4 Holzböden) | 1 Glastür<br>(1 Glas, 4 Holzböden) |
| B/H/T in cm  | 45 / 194 / 40          | 45 / 194 / 40                      |

**\*Zubehör gegen Aufpreis - siehe S.38:**

ZRW345 - Rückwandschroppung  
ZLN345 - LED-Bodenbeleuchtung

**\*\* zusammengesetzte Fronten mit Schattenfuge**

**AG-Säulen Breite 60 cm (9 Raster) Höhe 194 cm**

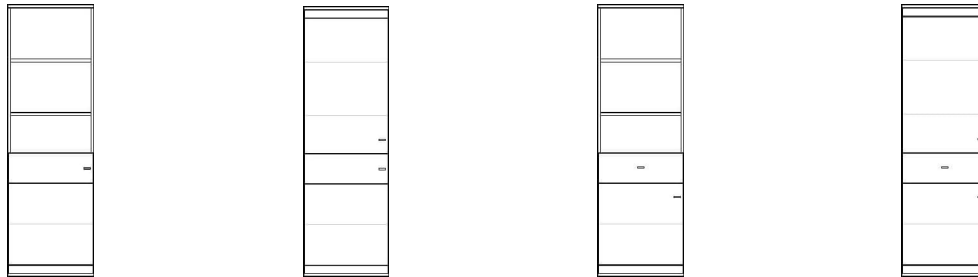

Art.Nr.

|              |                                 |                            |  |                                   |
|--------------|---------------------------------|----------------------------|--|-----------------------------------|
| Tür L (Abb.) | <b>AG60.201V</b>                | <b>AG60.211V</b>           | <b>AG60.401</b>                        | <b>AG60.431</b>                   |
| Tür R        | <b>AG60.202V</b>                | <b>AG60.212V</b>           | <b>AG60.402</b>                        | <b>AG60.432</b>                   |
| Bezeichnung  | Regal, 1 Tür**<br>(4 Holzböden) | 2 Türen**<br>(4 Holzböden) | Regal, 1 Schub, 1 Tür<br>(3 Holzböden) | 2 Türen, 1 Schub<br>(3 Holzböden) |
| B/H/T in cm  | 60 / 194 / 40                   | 60 / 194 / 40              | 60 / 194 / 40                          | 60 / 194 / 40                     |

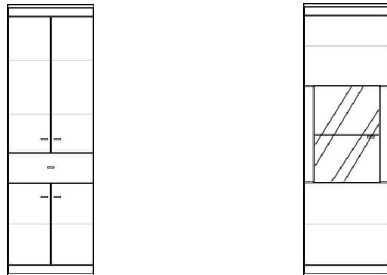

**\*Zubehör:**  
1xZRW360  
1xZLN360

Art.Nr.

|              |                                   |                                    |
|--------------|-----------------------------------|------------------------------------|
| Tür L (Abb.) | <b>AG60.430</b>                   | <b>AG60.151</b>                    |
| Tür R        |                                   | <b>AG60.152</b>                    |
| Bezeichnung  | 4 Türen, 1 Schub<br>(3 Holzböden) | 1 Glastür<br>(1 Glas, 4 Holzböden) |
| B/H/T in cm  | 60 / 194 / 40                     | 60 / 194 / 40                      |

**AG-Säulen Kombinationen (9 Raster) Höhe 194 cm**

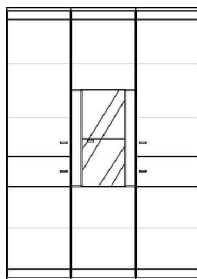

**\*Zubehör:**  
1xZRW345  
1xZLN345

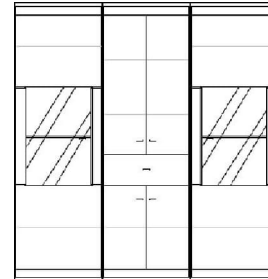
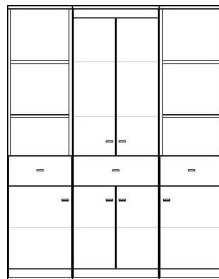

**\*Zubehör:**  
2xZRW360  
2xZLN360

|             |                                    |                                  |                                  |
|-------------|------------------------------------|----------------------------------|----------------------------------|
| Art.Nr.     | <b>AG13540</b>                     | <b>AG15040</b>                   | <b>AG18040</b>                   |
| Bezeichnung | AG45.211V<br>AG45.152<br>AG45.212V | AG45.401<br>AG60.430<br>AG45.402 | AG60.151<br>AG60.430<br>AG60.152 |
| B/H/T in cm | 135 / 194 / 40                     | 150 / 194 / 40                   | 180 / 194 / 40                   |

**\*Zubehör gegen Aufpreis - siehe S.38:**

ZRW345 / ZRW360 - Rückwandschroppung  
ZLN345 / ZLN360 - LED-Bodenbeleuchtung

**\*\* zusammengesetzte Fronten mit Schattenfuge**

**AK-Säulen Breite 30 cm (8 Raster) Höhe 173 cm**



|              |                        |                          |                            |  |
|--------------|------------------------|--------------------------|----------------------------|--|
| Art.Nr.      |                        |                          |                            |  |
| Tür L (Abb.) | <b>AK30.000</b>        | <b>AK30.211</b>          | <b>AK30.211V</b>           | <b>AK30.213</b>                          |
| Tür R        |                        | <b>AK30.212</b>          | <b>AK30.212V</b>           | <b>AK30.214</b>                          |
| Bezeichnung  | Regal<br>(4 Holzböden) | 2 Türen<br>(4 Holzböden) | 2 Türen**<br>(4 Holzböden) | 2 Türen, 1 Nische unten<br>(3 Holzböden) |
| B/H/T in cm  | 30 / 173 / 40          | 30 / 173 / 40            | 30 / 173 / 40              | 30 / 173 / 40                            |

**AK-Säulen Breite 45 cm (8 Raster) Höhe 173 cm**

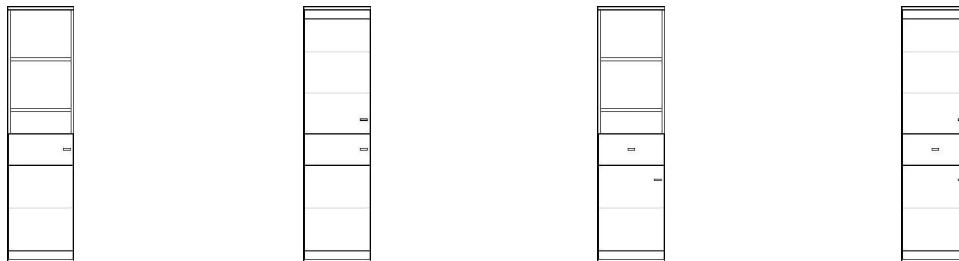

|              |                                 |                            |  |                                   |
|--------------|---------------------------------|----------------------------|--|-----------------------------------|
| Art.Nr.      |                                 |                            |  |                                   |
| Tür L (Abb.) | <b>AK45.201V</b>                | <b>AK45.211V</b>           | <b>AK45.401</b>                        | <b>AK45.431</b>                   |
| Tür R        | <b>AK45.202V</b>                | <b>AK45.212V</b>           | <b>AK45.402</b>                        | <b>AK45.432</b>                   |
| Bezeichnung  | Regal, 1 Tür**<br>(4 Holzböden) | 2 Türen**<br>(4 Holzböden) | Regal, 1 Schub, 1 Tür<br>(3 Holzböden) | 2 Türen, 1 Schub<br>(3 Holzböden) |
| B/H/T in cm  | 45 / 173 / 40                   | 45 / 173 / 40              | 45 / 173 / 40                          | 45 / 173 / 40                     |

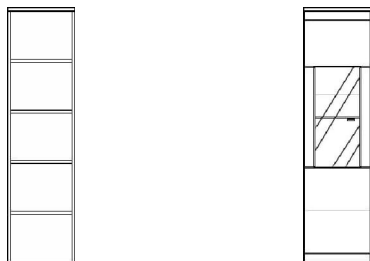

**\*Zubehör:**  
1xZRW345  
1xZLN345

|              |                        |                                    |
|--------------|------------------------|------------------------------------|
| Art.Nr.      |                        |                                    |
| Tür L (Abb.) | <b>AK45.000</b>        | <b>AK45.153</b>                    |
| Tür R        |                        | <b>AK45.154</b>                    |
| Bezeichnung  | Regal<br>(4 Holzböden) | 1 Glastür<br>(1 Glas, 3 Holzböden) |
| B/H/T in cm  | 45 / 173 / 40          | 45 / 173 / 40                      |

**\*Zubehör gegen Aufpreis - siehe S.38:**

ZRW345 - Rückwandschroppung  
ZLN345 - LED-Bodenbeleuchtung

**\*\* zusammengesetzte Fronten mit Schattenfuge**

**AK-Säulen Breite 60 cm (8 Raster)**

**Höhe 173 cm**

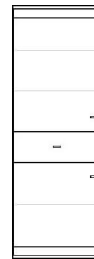
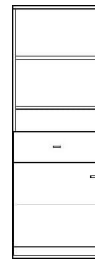

Art.Nr.

|              |                                 |                            |  |                                   |
|--------------|---------------------------------|----------------------------|--|-----------------------------------|
| Tür L (Abb.) | <b>AK60.201V</b>                | <b>AK60.211V</b>           | <b>AK60.401</b>                        | <b>AK60.431</b>                   |
| Tür R        | <b>AK60.202V</b>                | <b>AK60.212V</b>           | <b>AK60.402</b>                        | <b>AK60.432</b>                   |
| Bezeichnung  | Regal, 1 Tür**<br>(4 Holzböden) | 2 Türen**<br>(4 Holzböden) | Regal, 1 Schub, 1 Tür<br>(3 Holzböden) | 2 Türen, 1 Schub<br>(3 Holzböden) |
| B/H/T in cm  | 60 / 173 / 40                   | 60 / 173 / 40              | 60 / 173 / 40                          | 60 / 173 / 40                     |

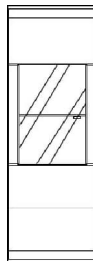

**\*Zubehör:**  
1xZRW360  
1xZLN360

Art.Nr.

|              |                                   |                                    |
|--------------|-----------------------------------|------------------------------------|
| Tür L (Abb.) | <b>AK60.430</b>                   | <b>AK60.153</b>                    |
| Tür R        |                                   | <b>AK60.154</b>                    |
| Bezeichnung  | 4 Türen, 1 Schub<br>(3 Holzböden) | 1 Glastür<br>(1 Glas, 3 Holzböden) |
| B/H/T in cm  | 60 / 173 / 40                     | 60 / 173 / 40                      |

**AK-Säulen Kombinationen (8 Raster)**

**Höhe 173 cm**

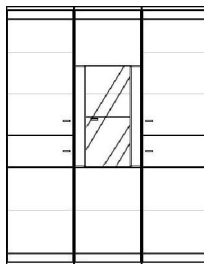

**\*Zubehör:**  
1xZRW345  
1xZLN345

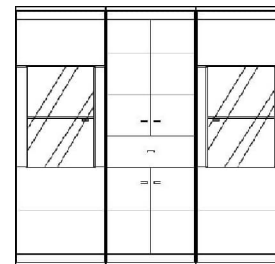
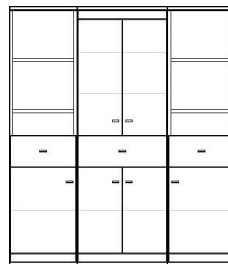

**\*Zubehör:**  
2xZRW360  
2xZLN360

|             |                                    |                                  |                                  |
|-------------|------------------------------------|----------------------------------|----------------------------------|
| Art.Nr.     | <b>AK13540</b>                     | <b>AK15040</b>                   | <b>AK18040</b>                   |
| Bezeichnung | AK45.211V<br>AK45.154<br>AK45.212V | AK45.401<br>AK60.430<br>AK45.402 | AK60.153<br>AK60.430<br>AK60.154 |
| B/H/T in cm | 135 / 173 / 40                     | 150 / 173 / 40                   | 180 / 173 / 40                   |

**\*Zubehör gegen Aufpreis - siehe S.38:**

ZRW345 / ZRW360 - Rückwandschroppung  
ZLN345 / ZLN360 - LED-Bodenbeleuchtung

**\*\* zusammengesetzte Fronten mit Schattenfuge**



**BG-Highboards Breite 30 cm (7 Raster)**

**Höhe 152 cm**

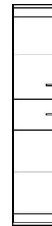
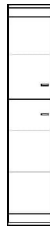

Art.Nr.

|              |                        |                          |                            |  |
|--------------|------------------------|--------------------------|----------------------------|--|
| Tür L (Abb.) | <b>BG30.000</b>        | <b>BG30.211</b>          | <b>BG30.211V</b>           | <b>BG30.213</b>                          |
| Tür R        |                        | <b>BG30.212</b>          | <b>BG30.212V</b>           | <b>BG30.214</b>                          |
| Bezeichnung  | Regal<br>(4 Holzböden) | 2 Türen<br>(3 Holzböden) | 2 Türen**<br>(3 Holzböden) | 2 Türen, 1 Nische unten<br>(2 Holzböden) |
| B/H/T in cm  | 30 / 152 / 40          | 30 / 152 / 40            | 30 / 152 / 40              | 30 / 152 / 40                            |

**BG-Highboards Breite 45 cm (7 Raster)**

**Höhe 152 cm**

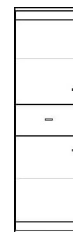
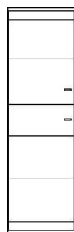
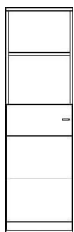

Art.Nr.

|              |                                 |                            |  |                                   |
|--------------|---------------------------------|----------------------------|--|-----------------------------------|
| Tür L (Abb.) | <b>BG45.201V</b>                | <b>BG45.211V</b>           | <b>BG45.401</b>                        | <b>BG45.431</b>                   |
| Tür R        | <b>BG45.202V</b>                | <b>BG45.212V</b>           | <b>BG45.402</b>                        | <b>BG45.432</b>                   |
| Bezeichnung  | Regal, 1 Tür**<br>(3 Holzböden) | 2 Türen**<br>(3 Holzböden) | Regal, 1 Schub, 1 Tür<br>(2 Holzböden) | 2 Türen, 1 Schub<br>(2 Holzböden) |
| B/H/T in cm  | 45 / 152 / 40                   | 45 / 152 / 40              | 45 / 152 / 40                          | 45 / 152 / 40                     |

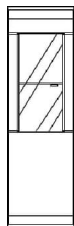

**\*Zubehör:**  
1xZRW345  
1xZLN345

Art.Nr.

|              |                        |                                    |
|--------------|------------------------|------------------------------------|
| Tür L (Abb.) | <b>BG45.000</b>        | <b>BG45.155</b>                    |
| Tür R        |                        | <b>BG45.156</b>                    |
| Bezeichnung  | Regal<br>(4 Holzböden) | 1 Glastür<br>(1 Glas, 3 Holzböden) |
| B/H/T in cm  | 45 / 152 / 40          | 45 / 152 / 40                      |

**\*Zubehör gegen Aufpreis - siehe S.38:**

ZRW345 - Rückwandschroppung  
ZLN345 - LED-Bodenbeleuchtung

**\*\* zusammengesetzte Fronten mit Schattenfuge**

**BG-Highboards Breite 60 cm (7 Raster)**

**Höhe 152 cm**

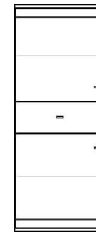
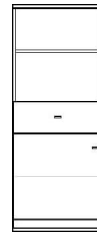
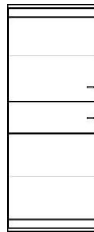
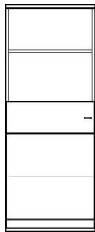

Art.Nr.

|              |                                 |                            |  |                                   |
|--------------|---------------------------------|----------------------------|--|-----------------------------------|
| Tür L (Abb.) | <b>BG60.201V</b>                | <b>BG60.211V</b>           | <b>BG60.401</b>                        | <b>BG60.431</b>                   |
| Tür R        | <b>BG60.202V</b>                | <b>BG60.212V</b>           | <b>BG60.402</b>                        | <b>BG60.432</b>                   |
| Bezeichnung  | Regal, 1 Tür**<br>(3 Holzböden) | 2 Türen**<br>(3 Holzböden) | Regal, 1 Schub, 1 Tür<br>(2 Holzböden) | 2 Türen, 1 Schub<br>(2 Holzböden) |
| B/H/T in cm  | 60 / 152 / 40                   | 60 / 152 / 40              | 60 / 152 / 40                          | 60 / 152 / 40                     |

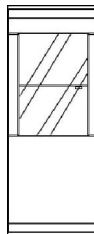

**\*Zubehör:**  
1xZRW360  
1xZLN360

Art.Nr.

|              |                                   |                                    |
|--------------|-----------------------------------|------------------------------------|
| Tür L (Abb.) | <b>BG60.430</b>                   | <b>BG60.155</b>                    |
| Tür R        |                                   | <b>BG60.156</b>                    |
| Bezeichnung  | 4 Türen, 1 Schub<br>(2 Holzböden) | 1 Glastür<br>(1 Glas, 3 Holzböden) |
| B/H/T in cm  | 60 / 152 / 40                     | 60 / 152 / 40                      |

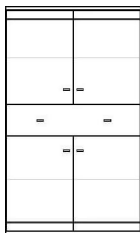

Art.Nr.

|             |                                   |
|-------------|-----------------------------------|
|             | <b>BG90.430</b>                   |
| Bezeichnung | 4 Türen, 1 Schub<br>(2 Holzböden) |
| B/H/T in cm | 90 / 152 / 40                     |

**\*Zubehör gegen Aufpreis - siehe S.38:**

- ZRW360 - Rückwandschroppung
- ZLN360 - LED-Bodenbeleuchtung

**\*\* zusammengesetzte Fronten mit Schattenfuge**

**B0-Highboards Breite 30 cm (6 Raster)**

**Höhe 131 cm**



Art.Nr.

|              |                        |                          |                            |
|--------------|------------------------|--------------------------|----------------------------|
| Tür L (Abb.) | <b>B030.000</b>        | <b>B030.211</b>          | <b>B030.211V</b>           |
| Tür R        |                        | <b>B030.212</b>          | <b>B030.212V</b>           |
| Bezeichnung  | Regal<br>(3 Holzböden) | 2 Türen<br>(2 Holzböden) | 2 Türen**<br>(3 Holzböden) |
| B/H/T in cm  | 30 / 131 / 40          | 30 / 131 / 40            | 30 / 131 / 40              |

**B0-Highboards Breite 45 cm (6 Raster)**

**Höhe 131 cm**

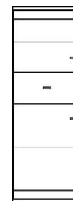

Art.Nr.

|              |                        |                          |                            |                                   |
|--------------|------------------------|--------------------------|----------------------------|-----------------------------------|
| Tür L (Abb.) | <b>B045.000</b>        | <b>B045.211</b>          | <b>B045.211V</b>           | <b>B045.431</b>                   |
| Tür R        |                        | <b>B045.212</b>          | <b>B045.212V</b>           | <b>B045.432</b>                   |
| Bezeichnung  | Regal<br>(3 Holzböden) | 2 Türen<br>(2 Holzböden) | 2 Türen**<br>(3 Holzböden) | 2 Türen, 1 Schub<br>(2 Holzböden) |
| B/H/T in cm  | 45 / 131 / 40          | 45 / 131 / 40            | 45 / 131 / 40              | 45 / 131 / 40                     |

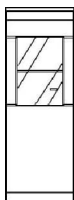

**\*Zubehör:**  
1xZRW245  
1xZLN345

Art.Nr.

|              |                                    |
|--------------|------------------------------------|
| Tür L (Abb.) | <b>B045.155</b>                    |
| Tür R        | <b>B045.156</b>                    |
| Bezeichnung  | 1 Glastür<br>(1 Glas, 3 Holzböden) |
| B/H/T in cm  | 45 / 131 / 40                      |

**\*Zubehör gegen Aufpreis - siehe S.38:**

ZRW245 - Rückwandschroppung  
ZLN345 - LED-Bodenbeleuchtung

**\*\* zusammengesetzte Fronten mit Schattenfuge**

**B0-Highboards Breite 60 cm (6 Raster)**

**Höhe 131 cm**

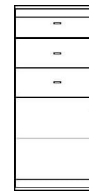
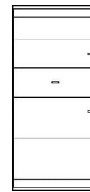
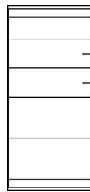

Art.Nr.

|              |                          |                            |                                   |                                  |
|--------------|--------------------------|----------------------------|-----------------------------------|----------------------------------|
| Tür L (Abb.) | <b>B060.211</b>          | <b>B060.211V</b>           | <b>B060.431</b>                   | <b>B060.631</b>                  |
| Tür R        | <b>B060.212</b>          | <b>B060.212V</b>           | <b>B060.432</b>                   | <b>B060.632</b>                  |
| Bezeichnung  | 2 Türen<br>(2 Holzböden) | 2 Türen**<br>(3 Holzböden) | 2 Türen, 1 Schub<br>(2 Holzböden) | 3 Schübe, 1 Tür<br>(1 Holzböden) |
| B/H/T in cm  | 60 / 131 / 40            | 60 / 131 / 40              | 60 / 131 / 40                     | 60 / 131 / 40                    |

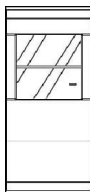

**\*Zubehör:**  
1xZRW260  
1xZLN360



Art.Nr.

|              |                                    |                          |                                   |
|--------------|------------------------------------|--------------------------|-----------------------------------|
| Tür L (Abb.) | <b>B060.155</b>                    | <b>B060.400</b>          | <b>B060.430</b>                   |
| Tür R        | <b>B060.156</b>                    |                          |                                   |
| Bezeichnung  | 1 Glastür<br>(1 Glas, 3 Holzböden) | 4 Türen<br>(2 Holzböden) | 4 Türen, 1 Schub<br>(2 Holzböden) |
| B/H/T in cm  | 60 / 131 / 40                      | 60 / 131 / 40            | 60 / 131 / 40                     |

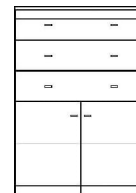
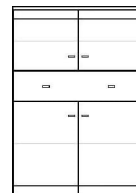

Art.Nr.

|             |                          |                                   |                                    |
|-------------|--------------------------|-----------------------------------|------------------------------------|
|             | <b>B090.400</b>          | <b>B090.430</b>                   | <b>B090.630</b>                    |
| Bezeichnung | 4 Türen<br>(2 Holzböden) | 4 Türen, 1 Schub<br>(2 Holzböden) | 2 Türen, 3 Schübe<br>(1 Holzböden) |
| B/H/T in cm | 90 / 131 / 40            | 90 / 131 / 40                     | 90 / 131 / 40                      |

**\*Zubehör gegen Aufpreis - siehe S.38:**

ZRW260 - Rückwandschroppung  
ZLN360 - LED-Bodenbeleuchtung

**\*\* zusammengesetzte Fronten mit Schattenfuge**

**B0-Highboard Kombinationen (6 Raster) Höhe 131 cm**

**\*Zubehör:**  
1xZRW260  
1xZLN360

**\*Zubehör:**  
1xZRW260  
1xZLN360

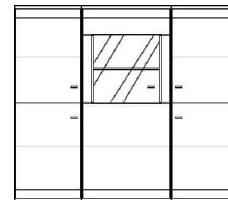
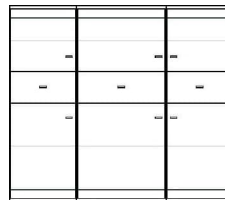
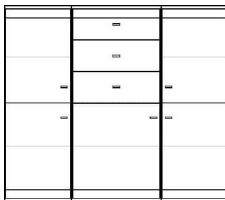
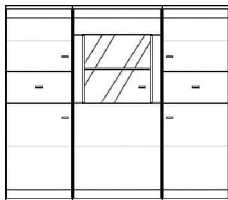

| Art.Nr.        | <b>B15070</b>                    | <b>B15071</b>                    | <b>B15072</b>                    | <b>B15073</b>                    |
|----------------|----------------------------------|----------------------------------|----------------------------------|----------------------------------|
| bestehend aus: | B045.431<br>B060.155<br>B045.432 | B045.211<br>B060.631<br>B045.212 | B045.431<br>B060.431<br>B045.432 | B045.211<br>B060.155<br>B045.212 |
| B/H/T in cm    | 150 / 131 / 40                   | 150 / 131 / 40                   | 150 / 131 / 40                   | 150 / 131 / 40                   |

**\*Zubehör:**  
2xZRW245  
2xZLN345

**\*Zubehör:**  
2xZRW245 / 1x ZRW260  
2xZLN345 / 1x ZLN360

**\*Zubehör:**  
2xZRW245  
2xZLN345

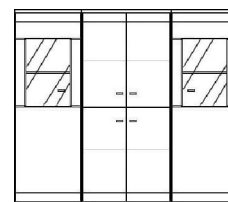
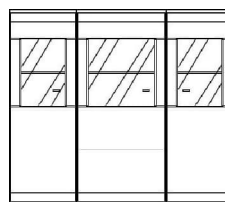
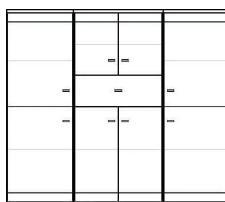
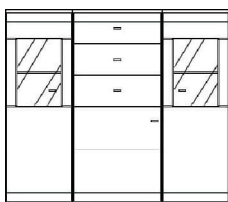

| Art.Nr.        | <b>B15074</b>                    | <b>B15076</b>                    | <b>B15077</b>                    | <b>B15078</b>                    |
|----------------|----------------------------------|----------------------------------|----------------------------------|----------------------------------|
| bestehend aus: | B045.155<br>B060.631<br>B045.156 | B045.211<br>B060.430<br>B045.212 | B045.155<br>B060.155<br>B045.156 | B045.155<br>B060.400<br>B045.156 |
| B/H/T in cm    | 150 / 131 / 40                   | 150 / 131 / 40                   | 150 / 131 / 40                   | 150 / 131 / 40                   |

**\*Zubehör:**  
1xZRW260  
1xZLN360

**\*Zubehör:**  
2xZRW260  
2xZLN360

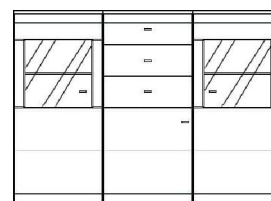
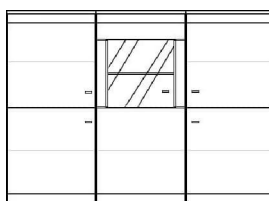
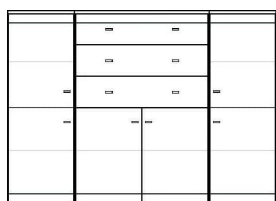

| Art.Nr.        | <b>B18071</b>                    | <b>B18073</b>                    | <b>B18074</b>                    |
|----------------|----------------------------------|----------------------------------|----------------------------------|
| bestehend aus: | B045.211<br>B090.630<br>B045.212 | B060.211<br>B060.155<br>B060.212 | B060.155<br>B060.631<br>B060.156 |
| B/H/T in cm    | 180 / 131 / 40                   | 180 / 131 / 40                   | 180 / 131 / 40                   |

**\*Zubehör gegen Aufpreis - siehe S.38:**

ZRW245 / ZRW260 - Rückwandschroppung  
ZLN345 / ZLN360 - LED-Bodenbeleuchtung

**Sideboard Kombinationen**

(4 Raster)

**Höhe 90 cm**

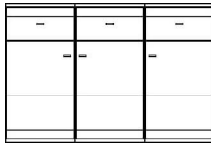

|                |                            |                            |                   |
|----------------|----------------------------|----------------------------|-------------------|
| Art.Nr.        | <b>C13561</b>              | <b>C13562</b>              | <b>C13563</b>     |
| bestehend aus: | C045.611 C045.612 C045.612 | C045.111 C045.612 C045.112 | C090.110 C045.112 |
| B/H/T in cm    | 135 / 90 / 40              | 135 / 90 / 40              | 135 / 90 / 40     |

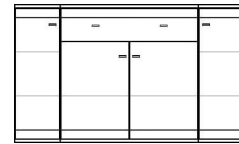
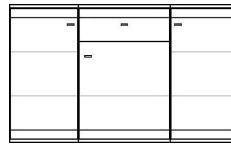
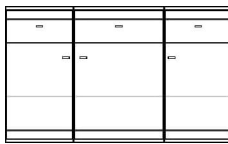

|                |                            |                            |                            |
|----------------|----------------------------|----------------------------|----------------------------|
| Art.Nr.        | <b>C15061</b>              | <b>C15062</b>              | <b>C15063</b>              |
| bestehend aus: | C045.611 C060.612 C045.612 | C045.111 C060.612 C045.112 | C030.111 C090.610 C030.112 |
| B/H/T in cm    | 150 / 90 / 40              | 150 / 90 / 40              | 150 / 90 / 40              |

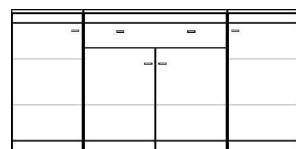
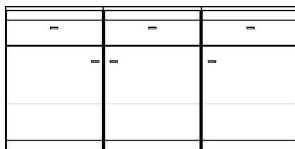

|                |                            |                            |                            |
|----------------|----------------------------|----------------------------|----------------------------|
| Art.Nr.        | <b>C18061</b>              | <b>C18062</b>              | <b>C18063</b>              |
| bestehend aus: | C060.611 C060.612 C060.612 | C060.111 C060.612 C060.112 | C045.111 C090.610 C045.112 |
| B/H/T in cm    | 180 / 90 / 40              | 180 / 90 / 40              | 180 / 90 / 40              |



**C0-Sideboards Breite 30 cm (6 Raster) Eck-Sideboard Höhe 90 cm**

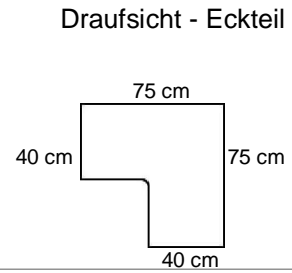
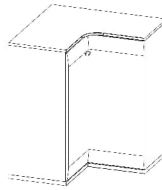

Art.Nr.

|              |                        |                          |  |
|--------------|------------------------|--------------------------|--|
| Tür L (Abb.) | <b>C030.111</b>        | <b>CE75.110</b>          |  |
| Tür R        | <b>C030.112</b>        | Eck-Sideboard            |  |
| Bezeichnung  | 1 Tür<br>(2 Holzböden) | 2 Türen<br>(2 Holzböden) | voll ausgefüllt<br>solostehend möglich |
| B/H/T in cm  | 30 / 90 / 40           | 75 x 75 / 90 / 40        |  |

**C0-Sideboards Breite 45 / 60 cm (6 Raster) Höhe 90 cm**



Art.Nr.

|              |                        |                                 |                        |                                 |
|--------------|------------------------|---------------------------------|------------------------|---------------------------------|
| Tür L (Abb.) | <b>C045.111</b>        | <b>C045.611</b>                 | <b>C060.111</b>        | <b>C060.611</b>                 |
| Tür R        | <b>C045.112</b>        | <b>C045.612</b>                 | <b>C060.112</b>        | <b>C060.612</b>                 |
| Bezeichnung  | 1 Tür<br>(2 Holzböden) | 1 Schub, 1 Tür<br>(1 Holzboden) | 1 Tür<br>(2 Holzböden) | 1 Schub, 1 Tür<br>(1 Holzboden) |
| B/H/T in cm  | 45 / 90 / 40           | 45 / 90 / 40                    | 60 / 90 / 40           | 60 / 90 / 40                    |

**C0-Sideboards Breite 90 cm (6 Raster) Höhe 90 cm**

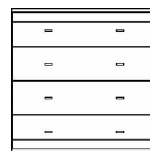
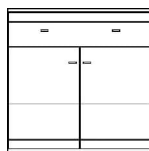
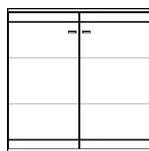

Art.Nr.

|             |                          |                                   |                 |
|-------------|--------------------------|-----------------------------------|-----------------|
|             | <b>C090.110</b>          | <b>C090.610</b>                   | <b>C090.640</b> |
| Bezeichnung | 2 Türen<br>(2 Holzböden) | 1 Schub, 2 Türen<br>(1 Holzboden) | 4 Schübe        |
| B/H/T in cm | 90 / 90 / 40             | 90 / 90 / 40                      | 90 / 90 / 40    |

**Hängeschränke Breite 45 / 60 cm**

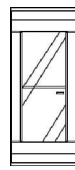

**\*Zubehör**  
1xZRW345  
1xZLN345

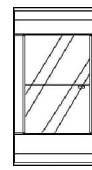

**\*Zubehör**  
1xZRW360  
1xZLN360

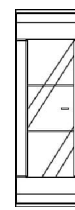

**\*Zubehör**  
1xZRW445  
1xZLN445

Art.Nr.

|              |                        |                                    |                        |                                    |                                    |
|--------------|------------------------|------------------------------------|------------------------|------------------------------------|------------------------------------|
| Tür L (Abb.) | <b>H545.111</b>        | <b>H545.155</b>                    | <b>H560.111</b>        | <b>H560.155</b>                    | <b>H645.155</b>                    |
| Tür R        | <b>H545.112</b>        | <b>H545.156</b>                    | <b>H560.112</b>        | <b>H560.156</b>                    | <b>H645.156</b>                    |
| Bezeichnung  | 1 Tür<br>(2 Holzböden) | 1 Glastür<br>(1 Glas, 2 Holzböden) | 1 Tür<br>(2 Holzböden) | 1 Glastür<br>(1 Glas, 2 Holzböden) | 1 Glastür<br>(2 Glas, 2 Holzböden) |
| B/H/T in cm  | 45 / 108 / 40          | 45 / 108 / 40                      | 60 / 108 / 40          | 60 / 108 / 40                      | 45 / 128 / 40                      |

**Hängeschränke Breite 90-120-135 cm**



|             |                               |                               |                               |
|-------------|-------------------------------|-------------------------------|-------------------------------|
| Art.Nr.     | <b>H090.910</b>               | <b>H120.910</b>               | <b>H135.910</b>               |
| Bezeichnung | 1 Klappe<br>nach oben öffnend | 1 Klappe<br>nach oben öffnend | 1 Klappe<br>nach oben öffnend |
| B/H/T in cm | 90 / 36 / 40                  | 120 / 36 / 40                 | 135 / 36 / 40                 |

**\*Zubehör gegen Aufpreis - siehe S.38**

ZRW345 / ZRW360 / ZRW445 - Rückwandschroppung  
ZLN345 / ZLN360 / ZLN445 - LED-Bodenbeleuchtung

**Hochverbau - Elemente** (HV-Regal + Aufsatz + Lowboard) = **Höhe 249 cm**

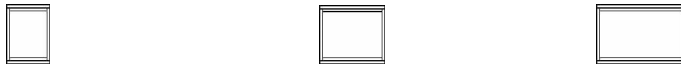

|             |                 |                 |                 |
|-------------|-----------------|-----------------|-----------------|
| Art.Nr.     | <b>HV30.000</b> | <b>HV45.000</b> | <b>HV60.000</b> |
| Bezeichnung | Regal           | Regal           | Regal           |
| B/H/T in cm | 30 / 36 / 40    | 45 / 36 / 40    | 60 / 36 / 40    |

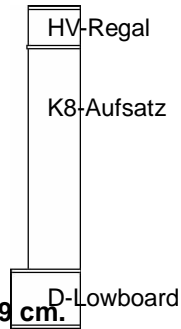

Hochverbau-Elemente werden auf Säulen bzw. Aufsätze gestellt- z.B. für Gesamthöhe = 249 cm.

HV-Regal + A0-Säule = 249 cm

HV-Regal + K8-Aufsatz + D-Lowboard = 249 cm

HV-Regal + K7-Aufsatz + F-Lowboard = 249 cm

**Aufsätze Breite 30/45 cm** passend zu A0-Säulen (Aufsatz + D...Lowboard) = **Höhe 215 cm**

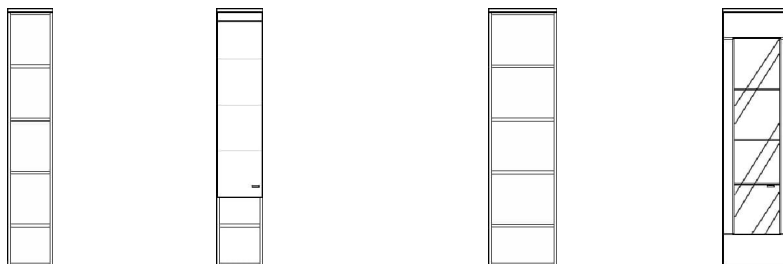

\*Zubehör:  
1xZRW645  
1xZLN545

|              |                        |                                   |                        |                                     |
|--------------|------------------------|-----------------------------------|------------------------|-------------------------------------|
| Art.Nr.      | <b>K830.000</b>        | <b>K830.113</b>                   | <b>K845.000</b>        | <b>K845.155</b>                     |
| Tür L (Abb.) |                        |                                   |                        |                                     |
| Tür R        |                        | <b>K830.114</b>                   |                        | <b>K845.156</b>                     |
| Bezeichnung  | Regal<br>(4 Holzböden) | 1 Tür, 2 Nischen<br>(4 Holzböden) | Regal<br>(4 Holzböden) | 1 Glastür<br>(3 Glas-, 2 Holzböden) |
| B/H/T in cm  | 30 / 170 / 40          | 30 / 170 / 40                     | 45 / 170 / 40          | 0                                   |

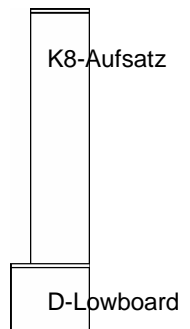

**Aufsätze Breite 30/45 cm** passend zu A0-Säulen (Aufsatz + F...Lowboard) = **Höhe 215 cm**

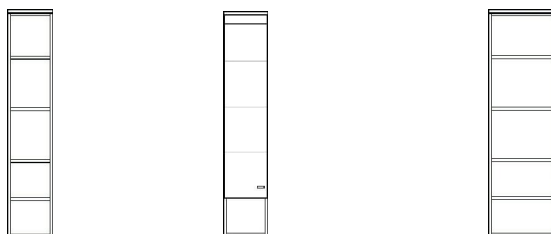

|              |                        |                                  |                        |
|--------------|------------------------|----------------------------------|------------------------|
| Art.Nr.      | <b>K730.000</b>        | <b>K730.113</b>                  | <b>K745.000</b>        |
| Tür L (Abb.) |                        |                                  |                        |
| Tür R        |                        | <b>K730.114</b>                  |                        |
| Bezeichnung  | Regal<br>(4 Holzböden) | 1 Tür, 1 Nische<br>(3 Holzböden) | Regal<br>(4 Holzböden) |
| B/H/T in cm  | 30 / 150 / 40          | 30 / 150 / 40                    | 45 / 150 / 40          |

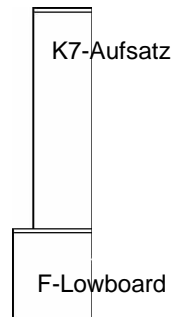

\*Zubehör gegen Aufpreis - siehe S.38:

ZRW645 - Rückwandschroppung  
ZLN545 - LED-Bodenbeleuchtung

Einlegeböden in der Höhe 4-fach verstellbar !

**Aufsätze Breite 30/45 cm** passend zu A0-Säulen (Aufsatz + C...Sideboard) = **Höhe 215 cm**

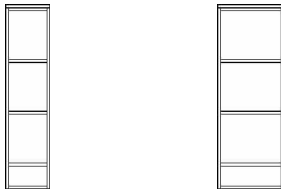

|             |                        |                        |
|-------------|------------------------|------------------------|
| Art.Nr.     | <b>K630.000</b>        | <b>K645.000</b>        |
| Bezeichnung | Regal<br>(3 Holzböden) | Regal<br>(3 Holzböden) |
| B/H/T in cm | 30 / 125 / 40          | 45 / 125 / 40          |

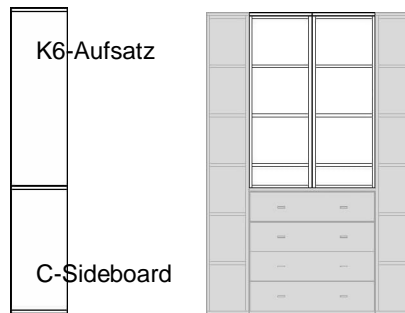

**Aufsätze Breite 30/45 cm** passend zu A0-Säulen (Aufsatz + B-Highboard) = **Höhe 215 cm**



|             |                        |                        |
|-------------|------------------------|------------------------|
| Art.Nr.     | <b>K430.000</b>        | <b>K445.000</b>        |
| Bezeichnung | Regal<br>(2 Holzböden) | Regal<br>(2 Holzböden) |
| B/H/T in cm | 30 / 83 / 40           | 45 / 83 / 40           |



**Aufsätze Breite 30/45 cm** passend zu A0-Säulen (Aufsatz + BG-Highboard) = **Höhe 215 cm**



|             |                        |                        |
|-------------|------------------------|------------------------|
| Art.Nr.     | <b>K330.000</b>        | <b>K345.000</b>        |
| Bezeichnung | Regal<br>(1 Holzboden) | Regal<br>(1 Holzboden) |
| B/H/T in cm | 30 / 63 / 40           | 45 / 63 / 40           |



**Aufsätze Breite 30/45 cm** passend zu BG-Highboard (Aufsatz + D-Lowboard) = **Höhe 152 cm**

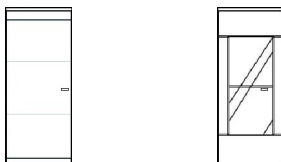

**\*Zubehör:**  
1xZRW345  
1xZLN345

|              |                        |                                   |
|--------------|------------------------|-----------------------------------|
| Art.Nr.      |                        |                                   |
| Tür L (Abb.) | <b>K545.111</b>        | <b>K545.155</b>                   |
| Tür R        | <b>K545.112</b>        | <b>K545.156</b>                   |
| Bezeichnung  | 1 Tür<br>(2 Holzböden) | 1 Glasür<br>(1 Glas, 2 Holzböden) |
| B/H/T in cm  | 45 / 107 / 40          | 45 / 107 / 40                     |

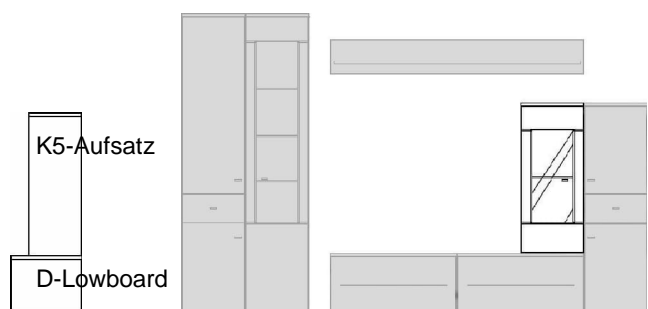

**\*Zubehör gegen Aufpreis - siehe S.38:**

ZRW345 - Rückwandschroppung  
ZLN345 - LED-Bodenbeleuchtung

**Einlegeböden in der Höhe 4-fach verstellbar !**



**Lowboard Kombinationen (3 Raster) Tiefe 45 cm Höhe 65 cm**

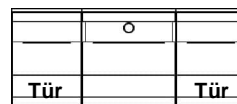

|                |                   |                            |                            |
|----------------|-------------------|----------------------------|----------------------------|
| Art.Nr.        | <b>F13561</b>     | <b>F15061</b>              | <b>F15062</b>              |
| bestehend aus: | F045.B11 F090.B40 | F045.B11 F060.B12 F045.B12 | F045.B11 F060.B30 F045.B12 |
| B/H/T in cm    | 135 / 65 / 45     | 150 / 65 / 45              | 150 / 65 / 45              |

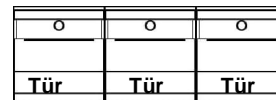
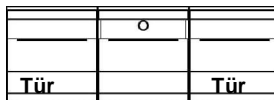

|                |                   |                            |                            |
|----------------|-------------------|----------------------------|----------------------------|
| Art.Nr.        | <b>F18061</b>     | <b>F18062</b>              | <b>F18063</b>              |
| bestehend aus: | F060.B11 F120.B40 | F060.B11 F060.B30 F060.B12 | F060.B31 F060.B32 F060.B32 |
| B/H/T in cm    | 180 / 65 / 45     | 180 / 65 / 45              | 180 / 65 / 45              |

**Lowboard Kombinationen (2 Raster) Tiefe 53 cm Höhe 45 cm**

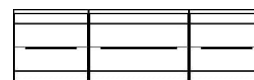

|                |                            |                            |                            |
|----------------|----------------------------|----------------------------|----------------------------|
| Art.Nr.        | <b>D13561</b>              | <b>D13562</b>              | <b>D15061</b>              |
| bestehend aus: | D045.B10 D045.B10 D045.B10 | D045.B11 D045.B12 D045.B12 | D045.B10 D060.B10 D045.B10 |
| B/H/T in cm    | 135 / 45 / 53              | 135 / 45 / 53              | 150 / 45 / 53              |

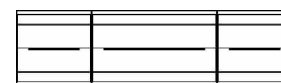
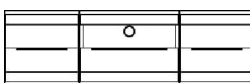
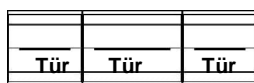

|                |                            |                            |                            |
|----------------|----------------------------|----------------------------|----------------------------|
| Art.Nr.        | <b>D15062</b>              | <b>D15063</b>              | <b>D16561</b>              |
| bestehend aus: | D045.B11 D060.B12 D045.B12 | D045.B10 D060.B30 D045.B10 | D045.B10 D075.B10 D045.B10 |
| B/H/T in cm    | 150 / 45 / 53              | 150 / 45 / 53              | 165 / 45 / 53              |

**Lowboard Kombinationen (2 Raster) Tiefe 40 cm Höhe 45 cm**

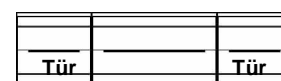
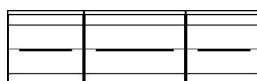

|                |                            |                            |                            |
|----------------|----------------------------|----------------------------|----------------------------|
| Art.Nr.        | <b>DK13561</b>             | <b>DK15061</b>             | <b>DK16561</b>             |
| bestehend aus: | DK45.B10 DK45.B10 DK45.B10 | DK45.B10 DK60.B10 DK45.B10 | DK45.B11 DK75.B10 DK45.B12 |
| B/H/T in cm    | 135 / 45 / 40              | 150 / 45 / 40              | 165 / 45 / 40              |

**F-Lowboards (3 Raster) Tiefe 45 cm Höhe 65 cm**

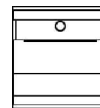
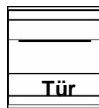

B/H/T-Nische\*  
57/9,5/38 cm

|              |                        |                        |                    |                            |
|--------------|------------------------|------------------------|--------------------|----------------------------|
| Art.Nr.      |                        |                        |                    |                            |
| Tür L (Abb.) | <b>F045.B11</b>        | <b>F060.B11</b>        | <b>F060.B31</b>    | <b>F060.B30</b>            |
| Tür R        | <b>F045.B12</b>        | <b>F060.B12</b>        | <b>F060.B32</b>    |                            |
| Bezeichnung  | 1 Tür<br>(1 Holzboden) | 1 Tür<br>(1 Holzboden) | 1 Nische*<br>1 Tür | 1 Nische*<br>1 Schubkasten |
| B/H/T in cm  | 45 / 65 / 45           | 60 / 65 / 45           | 60 / 65 / 45       | 60 / 65 / 45               |

B/H/T-Nische\* 72/9,5/38 cm

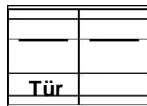
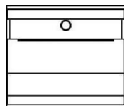

B/H/T-Nische\* 87/9,5/38 cm

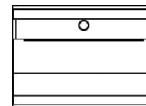

|             |                            |                                      |                            |
|-------------|----------------------------|--------------------------------------|----------------------------|
| Art.Nr.     | <b>F075.B30</b>            | <b>F090.B40</b><br>(mit Mittelseite) | <b>F090.B30</b>            |
| Bezeichnung | 1 Nische*<br>1 Schubkasten | 2 Türen<br>(2 Holzböden)             | 1 Nische*<br>1 Schubkasten |
| B/H/T in cm | 75 / 65 / 45               | 90 / 65 / 45                         | 90 / 65 / 45               |

B/H/T-Nische\* 57,5/9,5/38 cm

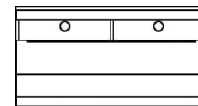
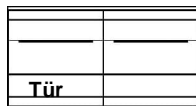

|             |                                      |   |
|-------------|--------------------------------------|---|
| Art.Nr.     | <b>F120.B40</b><br>(mit Mittelseite) | <b>F120.B30</b><br>(mit Mittelseite)                |
| Bezeichnung | 2 Türen<br>(2 Holzböden)             | 2 Nischen*, 2 Schubkästen<br>mit gemeinsamer Blende |
| B/H/T in cm | 120 / 65 / 45                        | 120 / 65 / 45                                       |

B/H/T-Nische\* 65/9,5/38 cm

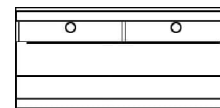
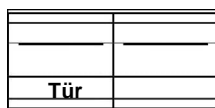

|             |                                      |   |
|-------------|--------------------------------------|---|
| Art.Nr.     | <b>F135.B40</b><br>(mit Mittelseite) | <b>F135.B30</b><br>(mit Mittelseite)                |
| Bezeichnung | 2 Türen<br>(2 Holzböden)             | 2 Nischen*, 2 Schubkästen<br>mit gemeinsamer Blende |
| B/H/T in cm | 135 / 65 / 45                        | 135 / 65 / 45                                       |

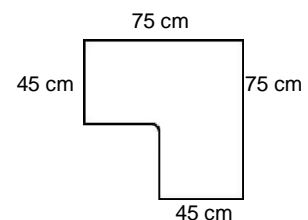
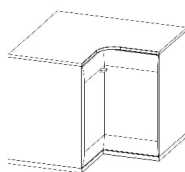

|             |                                 |  |
|-------------|---------------------------------|--|
| Art.Nr.     | <b>FE75.110</b><br>Eck-Lowboard |  |
| Bezeichnung | 2 Türen<br>(1 Holzboden)        | voll ausgefüllt<br>solostehend möglich |
| B/H/T in cm | 75 x 75 / 65 / 45               | Draufsicht - Ecke                      |

Alle Nischen\* sind in der Rückwand mit einer Kabellochbohrung Ø 40 mm versehen.



**D-Lowboard (2 Raster) Tiefe 53 cm Höhe 45 cm**



|             |                 |                       |                                    |
|-------------|-----------------|-----------------------|------------------------------------|
| Art.Nr.     | <b>D045.B10</b> | Tür L (Abb.)<br>Tür R | <b>D045.B11</b><br><b>D045.B12</b> |
| Bezeichnung | 1 Schubkasten   |                       | 1 Tür                              |
| B/H/T in cm | 45 / 45 / 53    |                       | 45 / 45 / 53                       |

B/H/T-Nische\* 57/9,5/46 cm

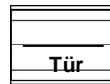
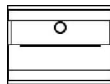
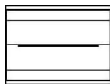

|             |                 |                            |                       |                                    |
|-------------|-----------------|----------------------------|-----------------------|------------------------------------|
| Art.Nr.     | <b>D060.B10</b> | <b>D060.B30</b>            | Tür L (Abb.)<br>Tür R | <b>D060.B11</b><br><b>D060.B12</b> |
| Bezeichnung | 1 Schubkasten   | 1 Nische*<br>1 Schubkasten |                       | 1 Tür                              |
| B/H/T in cm | 60 / 45 / 53    | 60 / 45 / 53               |                       | 60 / 45 / 53                       |

B/H/T-Nische\* 72/9,5/46 cm

B/H/T-Nische\* 87/9,5/46 cm

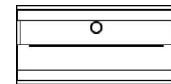
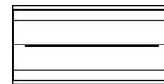
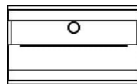
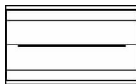

|             |                 |                            |                 |                            |
|-------------|-----------------|----------------------------|-----------------|----------------------------|
| Art.Nr.     | <b>D075.B10</b> | <b>D075.B30</b>            | <b>D090.B10</b> | <b>D090.B30</b>            |
| Bezeichnung | 1 Schubkasten   | 1 Nische*<br>1 Schubkasten | 1 Schubkasten   | 1 Nische*<br>1 Schubkasten |
| B/H/T in cm | 75 / 45 / 53    | 75 / 45 / 53               | 90 / 45 / 53    | 90 / 45 / 53               |

B/H/T-Nische\* 57,5/9,5/46 cm

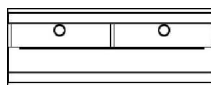
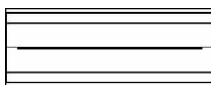

|             |   |  |
|-------------|---|--|
| Art.Nr.     | <b>D120.B10</b>                         | <b>D120.B30</b>                              |
| Bezeichnung | 2 Schubkästen<br>mit gemeinsamer Blende | 2 Nischen*<br>2 Schubkästen m.gemeins.Blende |
| B/H/T in cm | 120 / 45 / 53                           | 120 / 45 / 53                                |

B/H/T-Nische\* 65/9,5/46 cm

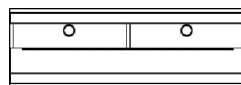
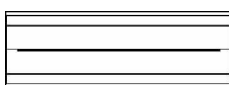

|             |   |  |
|-------------|---|--|
| Art.Nr.     | <b>D135.B10</b>                         | <b>D135.B30</b>                              |
| Bezeichnung | 2 Schubkästen<br>mit gemeinsamer Blende | 2 Nischen*<br>2 Schubkästen m.gemeins.Blende |
| B/H/T in cm | 135 / 45 / 53                           | 135 / 45 / 53                                |

**Alle Nischen\* sind in der Rückwand mit einer Kabellochbohrung Ø 40 mm versehen.**

|                    |                   |                    |                   |
|--------------------|-------------------|--------------------|-------------------|
| <b>DK-Lowboard</b> | <b>(2 Raster)</b> | <b>Tiefe 40 cm</b> | <b>Höhe 45 cm</b> |
|--------------------|-------------------|--------------------|-------------------|



|                           |   |
|---------------------------|---|
| Art.Nr. <b>DK45.B10</b>   | Tür L (Abb.) <b>DK45.B11</b><br>Tür R <b>DK45.B12</b> |
| Bezeichnung 1 Schubkasten | 1 Tür   |
| B/H/T in cm 45 / 45 / 40  | 45 / 45 / 40  |

B/H/T-Nische\* 57/9,5/46 cm

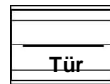
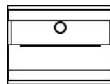
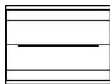

|                           |                            |   |
|---------------------------|----------------------------|---|
| Art.Nr. <b>DK60.B10</b>   | DK60.B30                   | Tür L (Abb.) <b>DK60.B11</b><br>Tür R <b>DK60.B12</b> |
| Bezeichnung 1 Schubkasten | 1 Nische*<br>1 Schubkasten | 1 Tür   |
| B/H/T in cm 60 / 45 / 40  | 60 / 45 / 40               | 60 / 45 / 40  |

B/H/T-Nische\* 72/9,5/46 cm

B/H/T-Nische\* 87/9,5/46 cm

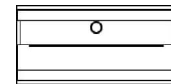
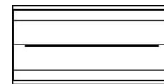
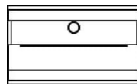
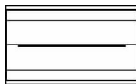

|                           |                            |               |                            |
|---------------------------|----------------------------|---------------|----------------------------|
| Art.Nr. <b>DK75.B10</b>   | DK75.B30                   | DK90.B10      | DK90.B30                   |
| Bezeichnung 1 Schubkasten | 1 Nische*<br>1 Schubkasten | 1 Schubkasten | 1 Nische*<br>1 Schubkasten |
| B/H/T in cm 75 / 45 / 40  | 75 / 45 / 40               | 90 / 45 / 40  | 90 / 45 / 40               |

B/H/T-Nische\* 57,5/9,5/46 cm

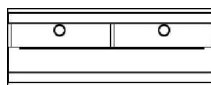
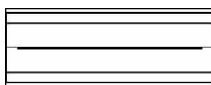

|  |  |
|--|--|
| Art.Nr. <b>DK120.B10</b>                         | DK120.B30                                    |
| Bezeichnung 2 Schubkästen mit gemeinsamer Blende | 2 Nischen*<br>2 Schubkästen m.gemeins.Blende |
| B/H/T in cm 120 / 45 / 40                        | 120 / 45 / 40                                |

B/H/T-Nische\* 65/9,5/46 cm

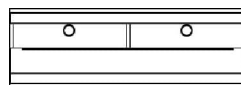
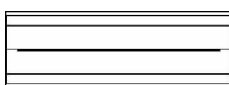

|  |  |
|--|--|
| Art.Nr. <b>DK135.B10</b>                         | DK135.B30                                    |
| Bezeichnung 2 Schubkästen mit gemeinsamer Blende | 2 Nischen*<br>2 Schubkästen m.gemeins.Blende |
| B/H/T in cm 135 / 45 / 40                        | 135 / 45 / 40                                |

**Alle Nischen\* sind in der Rückwand mit einer Kabellochbohrung Ø 40 mm versehen.**

## Schreibtisch



Abb. freihängend (nicht für Leichtbauwände)



Abb. Draufsicht - Schreibtischplatte

| Art.Nr.     | <b>S165.100</b>  | <b>SF165</b>                                     | ② <b>ZBF</b>  | ③ <b>ZWC</b>                             |
|-------------|--|--|---|--|
| Bezeichnung | Schreibtisch - 2-teilig:<br>A - Unterbau mit Aufhängung<br>B - Schreibplatte<br>mit 2 Schüben + Klappe | Stützfuß<br>Aluminiumgestell<br>schwarz eloxiert | Backflip incl. USB<br>drehbare Einbausteckdose<br>mit 2 Steckdosen +<br>1 USB-Anschluss | Wireless Charger<br>für Qi-fähige Geräte |
| B/H/T in cm | 165 / 77 / 59  | 2 / 68 / 50                                      | L/B in mm   | 225,6 / 105,3                            |
|             |  |  |   | Ø 91 mm                                  |

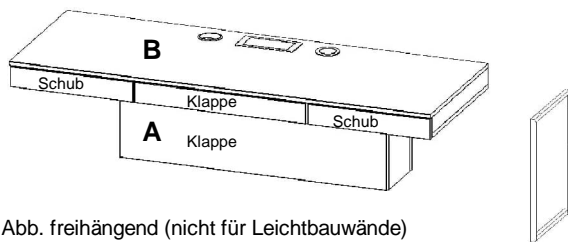
### Lieferung in 2 Packstücken:

**1.Packstück = Unterbau** B/H/T: 105 / 44 / 26

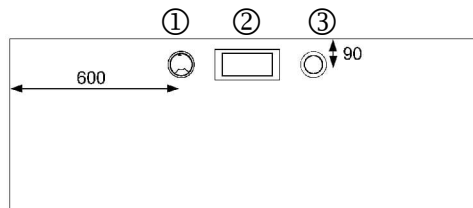
- incl. Kabelmanagement im Innenraum
- vordere Abdeckung nach oben aufklappbar
- 3 Innenfächer - Außenfächer ohne Unterboden

**2.Packstück = Schreibplatte** B/H/T: 165 / 10 / 60

- ① - incl. Kabeldurchlassbuchse (Ø = 91 mm)
- incl. 2 Schübe (mit Materialfacheinteilung) li/re.
- incl. Klappenfach (nach oben öffnend) in der Mitte

Traglast der Wandbefestigung für Schreibtisch = max.100 kg

**Achtung! Bei Wandbefestigung an Leichtbauwand (Trockenbau o.ä.) ist der Einsatz des Stützfußes SF165 notwendig. Nicht frei im Raum stehend möglich - keine Sichtrückwand.**

## Schreibtisch - Aufsatzregal



Abb. mit Stützfüßen



Abb. mit Unterteilen



### Einlegeböden für Schreibtisch-Aufsatz und -Unterteile

| Art.Nr.     | <b>KS30.000</b>                 | <b>EB08-10R</b>                                     | <b>EB08-12R</b>                         | <b>EB08-14R</b>                          |
|-------------|---------------------------------|---|---|--|
| Bezeichnung | Regal-Aufsatz<br>(3 Holzböden*) | Holzboden*<br>KS30.000 / CS30.A00<br>CS30.A11 / A12 | Holzboden**<br>CS30.F00<br>CS30.F11/F12 | Holzboden***<br>CS30.D00<br>CS30.D11/F12 |
| B/H/T in cm | 30 / 136 / 40                   | B/H/T in mm   | 267 / 16 / 324                          | 267 / 16 / 373                           |
|             |                                 |   |   | 267 / 16 / 452                           |

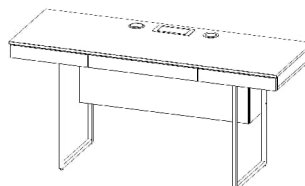
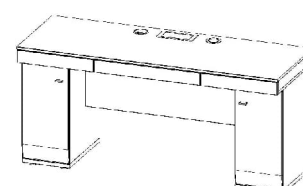
## Schreibtisch - Unterteile

Tiefe 40 - 45 - 53 cm



| Art.Nr.               | <b>CS30.A00</b>         | <b>CS30.A11</b><br><b>CS30.A12</b> | <b>CS30.F00</b>          | <b>CS30.F11</b><br><b>CS30.F12</b> | <b>CS30.D00</b>           | <b>CS30.D11</b><br><b>CS30.D12</b> |
|-----------------------|-------------------------|------------------------------------|--------------------------|------------------------------------|---------------------------|------------------------------------|
| Tür L (Abb.)<br>Tür R | Regal<br>(1 Holzboden*) | 1 Tür<br>(1 Holzboden*)            | Regal<br>(1 Holzboden**) | 1 Tür<br>(1 Holzboden**)           | Regal<br>(1 Holzboden***) | 1 Tür<br>(1 Holzboden***)          |
| B/H/T in cm           | 30 / 68 / 40            | 30 / 68 / 40                       | 30 / 68 / 45             | 30 / 68 / 45                       | 30 / 68 / 53              | 30 / 68 / 53                       |

**Einrichtungsbeispiele - Regalwände für Schreibtisch-Einbau**

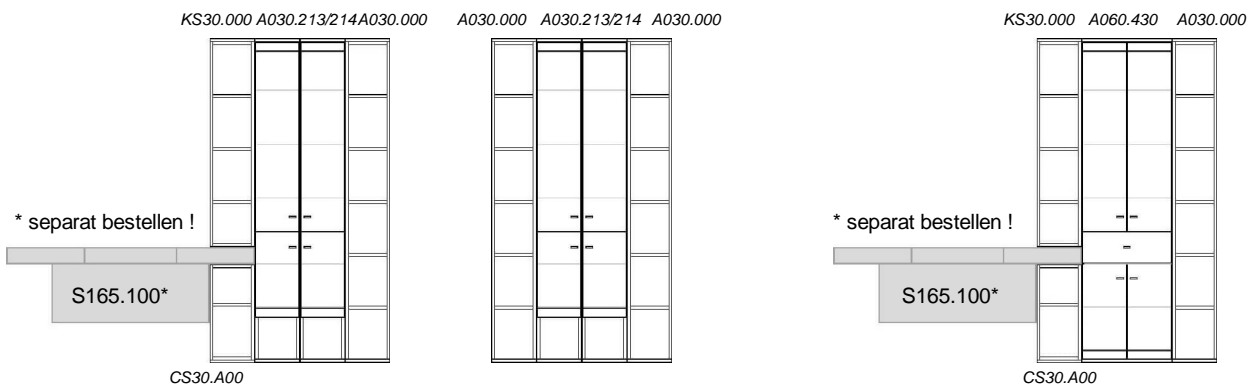

|             |                                    |                                     |                                    |                                     |
|-------------|------------------------------------|-------------------------------------|------------------------------------|-------------------------------------|
| Art.Nr.     | <b>EB12040S</b>                    | <b>EB12040</b>                      | <b>EB12041S</b> (Abb.)             | <b>EB12041</b>                      |
| Bezeichnung | Regalwand - für Schreibtischeinbau | Regalwand - ohne Schreibtischeinbau | Regalwand - für Schreibtischeinbau | Regalwand - ohne Schreibtischeinbau |
| B/H/T in cm | 120 / 215 / 40                     | 120 / 215 / 40                      | 120 / 215 / 40                     | 120 / 215 / 40                      |

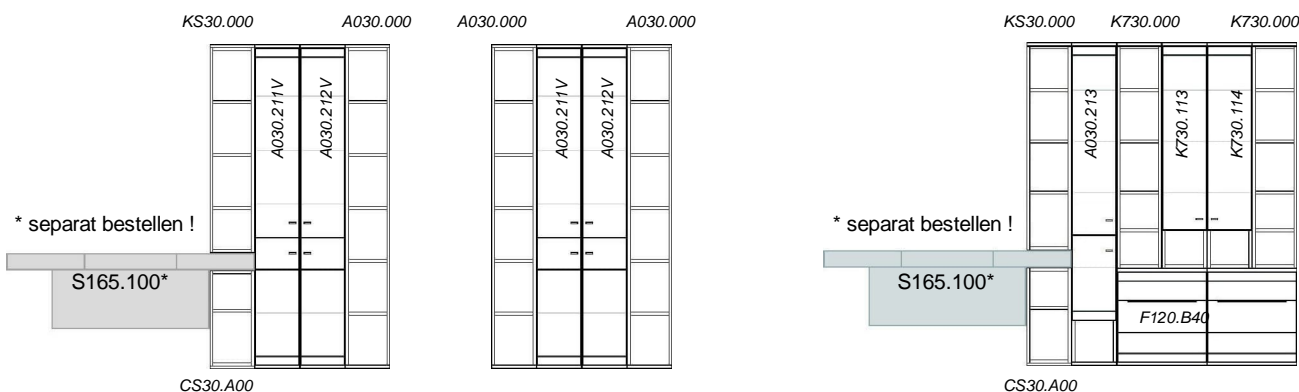

|             |                                    |                                     |                                    |                                     |
|-------------|------------------------------------|-------------------------------------|------------------------------------|-------------------------------------|
| Art.Nr.     | <b>EB12042S</b>                    | <b>EB12042</b>                      | <b>EB18040S</b> (Abb.)             | <b>EB18040</b>                      |
| Bezeichnung | Regalwand - für Schreibtischeinbau | Regalwand - ohne Schreibtischeinbau | Regalwand - für Schreibtischeinbau | Regalwand - ohne Schreibtischeinbau |
| B/H/T in cm | 120 / 215 / 40                     | 120 / 215 / 40                      | 180 / 215 / 40-45                  | 180 / 215 / 40-45                   |

**Der Schreibtisch ist nicht im Preis der Regalwand enthalten.**

Artikel-Nr. mit "S" = - für Schreibtischeinbau - Regalwand beginnt links mit Unterteil + Aufsatz  
 Artikel-Nr. ohne "S" = - ohne Schreibtischeinbau - Regalwand beginnt links mit einer Säule

**Einrichtungsbeispiele - Regalwände**

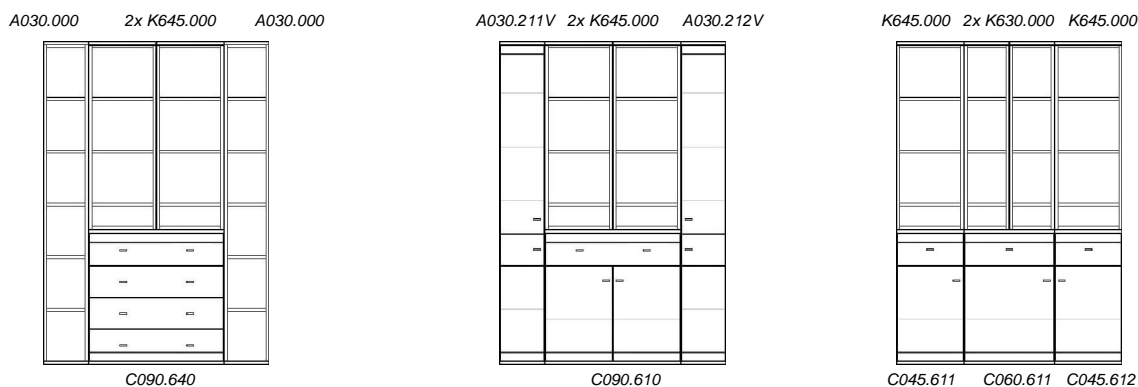

|             |                            |                                      |                                      |
|-------------|----------------------------|--------------------------------------|--------------------------------------|
| Art.Nr.     | <b>EB15040</b>             | <b>EB15041</b>                       | <b>EB15042</b>                       |
| Bezeichnung | Regalwand<br>4 Schubkästen | Regalwand<br>1 Schubkasten / 4 Türen | Regalwand<br>3 Schubkästen / 3 Türen |
| B/H/T in cm | 150 / 215 / 40             | 150 / 215 / 40                       | 150 / 215 / 40                       |

**TV-Sockel**

Nischenmaße:

① B/H/T: 47 / 12 / 30 cm ② B/H/T: 56 / 12 / 37 cm ③ B/H/T: 56 / 12 / 27 cm

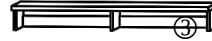
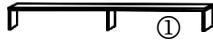

| Art.Nr.     | <b>TFS.650</b>             | <b>TFS.600</b>        | <b>TFS.400</b>        |
|-------------|----------------------------|-----------------------|-----------------------|
| Bezeichnung | Glas-TV-Sockel<br>2 Fächer | TV-Sockel<br>2 Fächer | TV-Sockel<br>2 Fächer |
| B/H/T in cm | 100 / 13 / 30              | 119 / 14,5 / 50       | 119 / 14,5 / 40       |

**Wandboards**

Der mitgelieferte Beschlag ist für Leichtbauwände nicht geeignet ! Belastbarkeit = 15 kg.

**LED-Lichtleiste gegen Aufpreis**

1xZLL145

1xZLL160

1xZLL245

1xZLL245

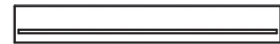
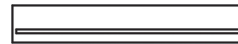
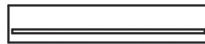
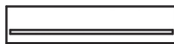

| Art.Nr.     | <b>PAZ.075</b> | <b>PAZ.090</b> | <b>PAZ.120</b> | <b>PAZ.135</b> |
|-------------|----------------|----------------|----------------|----------------|
| Bezeichnung | Wandboard      | Wandboard      | Wandboard      | Wandboard      |
| B/H/T in cm | 75 / 25 / 19   | 90 / 25 / 19   | 120 / 25 / 19  | 135 / 25 / 19  |

1xZLL245

1xZL260

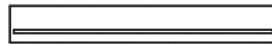
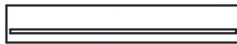

| Art.Nr.     | <b>PAZ.150</b> | <b>PAZ.180</b> |
|-------------|----------------|----------------|
| Bezeichnung | Wandboard      | Wandboard      |
| B/H/T in cm | 150 / 25 / 19  | 180 / 25 / 19  |

**Diese Produkte enthalten Lichtquellen der Energieeffizienzklasse G.**

**LED-Lichtleiste** (Zubehör für Wandboards)

| Art.Nr.     | <b>ZLL145</b>                                    | <b>ZLL160</b>                                    | <b>ZLL245</b>                                    | <b>ZLL260</b>                                    |
|-------------|--|--|--|--|
| Bezeichnung | 1er-Set LED-Schiene<br>inkl. Trafo + Fußschalter | 1er-Set LED-Schiene<br>inkl. Trafo + Fußschalter | 2er-Set LED-Schiene<br>inkl. Trafo + Fußschalter | 2er-Set LED-Schiene<br>inkl. Trafo + Fußschalter |
| B/H/T in cm | 1x45 cm / 5,5 W                                  | 1x60 cm / 7 W                                    | 2x45 cm / 11 W                                   | 2x60 cm / 14 W                                   |

## Regalböden (als Steckboard - zur Wandmontage)

|             |                |                |                |                |
|-------------|----------------|----------------|----------------|----------------|
|             |                |                |                |                |
| Art.Nr.     | <b>RS0.060</b> | <b>RS0.090</b> | <b>RS0.120</b> | <b>RS0.150</b> |
| Bezeichnung | Regalboden     | Regalboden     | Regalboden     | Regalboden     |
| B/H/T in mm | 60 / 2,5 / 20  | 90 / 2,5 / 20  | 120 / 2,5 / 20 | 150 / 2,5 / 20 |

Die Montage der Regalböden erfolgt durch Metallbolzen mit Schraubgewinde + Kunststoffdübel (im Lieferumfang enthalten).



## Holz-Einlegeböden (zur Nachbestellung)

|             |                         |                         |                                       |  |
|-------------|-------------------------|-------------------------|---------------------------------------|--|
|             |                         |                         |                                       |  |
| Art.Nr.     | <b>EB08-10</b>          | <b>EB13-10</b>          | <b>EB13-11</b>                        | <b>EB13-11/1</b>                       |
| Bezeichnung | Holzboden für 30er-Teil | Holzboden für 45er-Teil | Holzboden für F045...<br>(F-Lowboard) | Holzboden für F090.B40<br>(F-Lowboard) |
| B/H/T in mm | 267 / 16 / 324          | 417 / 16 / 324          | 417 / 16 / 356                        | 425 / 16 / 356                         |

|             |                         |                                       |  |  |                         |
|-------------|-------------------------|---------------------------------------|--|--|-------------------------|
|             |                         |                                       |  |  |                         |
| Art.Nr.     | <b>EB18-10</b>          | <b>EB18-11</b>                        | <b>EB18-11/1</b>                       | <b>EB20-11/1</b>                       | <b>EB27-10</b>          |
| Bezeichnung | Holzboden für 60er-Teil | Holzboden für F060...<br>(F-Lowboard) | Holzboden für F120.B40<br>(F-Lowboard) | Holzboden für F135.B40<br>(F-Lowboard) | Holzboden für 90er-Teil |
| B/H/T in mm | 567 / 16 / 324          | 567 / 16 / 356                        | 575 / 16 / 356                         | 650 / 16 / 356,5                       | 867 / 16 / 324          |

Die Montage der Einlegeböden erfolgt durch 3 mm Stahlbodenträger (im Lieferumfang enthalten).

## Glas-Einlegeböden (zur Nachbestellung)

## Griff (zur Nachbestellung)



Die Griffe sind bereits im Preis der Teile enthalten.

|             |                         |                         |  |
|-------------|-------------------------|-------------------------|--|
|             |                         |                         |  |
| Art.Nr.     | <b>GEB13-10</b>         | <b>GEB18-10</b>         | <b>Nr.93</b>                                     |
| Bezeichnung | Glasboden für 45er-Teil | Glasboden für 60er-Teil | Metallgriff (Zinkdruckguß) schwarz matt lackiert |
| B/H/T in mm | 417 / 5 / 300           | 567 / 5 / 300           | 32 mm Bohrabstand                                |

## LED-Bodenbeleuchtung

(für Glas- und Holzböden)

LED-Beleuchtungsschiene - zur Befestigung hinter Glas-/Holzböden  
Wird im Beschlagkarton mitgeliefert und muss vor Ort (mittels Klebestreifen) montiert werden.

### Für Teile mit Breite 45 cm:

Trafo = 15 Watt / \*40 Watt (ab 3 Schienen)

| Bezeichnung     | Art.Nr.       | 1 Set enthält:          | Watt   |
|-----------------|---------------|-------------------------|--------|
| Set für 1 Boden | <b>ZLN145</b> | 1 LED-Schiene + Trafo   | 5,5 W  |
| Set für 2 Böden | <b>ZLN245</b> | 2 LED-Schienen + Trafo  | 11 W   |
| Set für 3 Böden | <b>ZLN345</b> | 3 LED-Schienen + Trafo* | 16,5 W |
| Set für 4 Böden | <b>ZLN445</b> | 4 LED-Schienen + Trafo* | 22 W   |
| Set für 5 Böden | <b>ZLN545</b> | 5 LED-Schienen + Trafo* | 27,5 W |



**Abbildung:**

Bodenbeleuchtung für  
2x Holz-, 2x Glasböden

### Hinweis:

Der Holzboden oberhalb bzw. unterhalb  
des Glasfaches ist beweglich  
und kann daher auch beleuchtet werden.

### Für Teile mit Breite 60 cm:

Trafo = 15 Watt / \*40 Watt (ab 3 Schienen)

| Bezeichnung     | Art.Nr.       | 1 Set enthält:          | Watt |
|-----------------|---------------|-------------------------|------|
| Set für 1 Boden | <b>ZLN160</b> | 1 LED-Schiene + Trafo   | 7 W  |
| Set für 2 Böden | <b>ZLN260</b> | 2 LED-Schienen + Trafo  | 14 W |
| Set für 3 Böden | <b>ZLN360</b> | 3 LED-Schienen + Trafo* | 21 W |
| Set für 4 Böden | <b>ZLN460</b> | 4 LED-Schienen + Trafo* | 28 W |
| Set für 5 Böden | <b>ZLN560</b> | 5 LED-Schienen + Trafo* | 35 W |

### Lieferumfang - Beleuchtungs-Set:

1x Trafo mit Fußschalter und Stecker - Gesamtlänge incl. Kabel ca. 5 m (Trafo ungefähr in der Mitte)

1x 6-fach Verteiler (nicht bei ZLN145 / ZLN160 = 1er-Set) - Kabellänge ca. 2 m

1x Verlängerungskabel (nicht bei ZLN245 / ZLN260 = 2er-Set) - Gesamtlänge ca. 2 m

LED-Schienen je nach Set-Anzahl - Kabellänge ca. 2 m

**Die zulässige Gesamtleistung von 15 W bzw. 40 W darf nicht überschritten werden!**

**Bei Reklamationen bitte immer die Wattzahl des Trafos angeben!**

**Diese Produkte enthalten Lichtquellen der Energieeffizienzklasse G.**

## Rückwandschroppung

(nur für Elemente mit Glastür)

Die geschropte Rückwand (Maserung = quer) wird bereits vormontiert geliefert.

### Für Teile mit Breite 45 cm:

| Höhe     | Art.Nr.       |
|----------|---------------|
| 2 Raster | <b>ZRW245</b> |
| 3 Raster | <b>ZRW345</b> |
| 4 Raster | <b>ZRW445</b> |
| 5 Raster | <b>ZRW545</b> |
| 6 Raster | <b>ZRW645</b> |

### Für Teile mit Breite 60 cm:

| Höhe     | Art.Nr.       |
|----------|---------------|
| 2 Raster | <b>ZRW260</b> |
| 3 Raster | <b>ZRW360</b> |
| 4 Raster | <b>ZRW460</b> |
| 5 Raster | <b>ZRW560</b> |
| 6 Raster | <b>ZRW660</b> |



**Abbildung:**

Rückwandschroppung

## Funk-Fernbedienung (dimmbar)

**Nur als Set erhältlich !**

Art.Nr. **LED-FB2**  
 Bezeichnung 4-Kanal-Funkfernbedienung

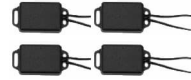
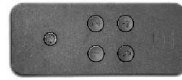

Set-bestehend aus:

1x Funk-Fernbedienung + 4x Empfänger  
 1x Ladekabel + Montageanleitung

Die Empfänger sind vorprogrammiert analog der Nummerierung der Fernbedienung

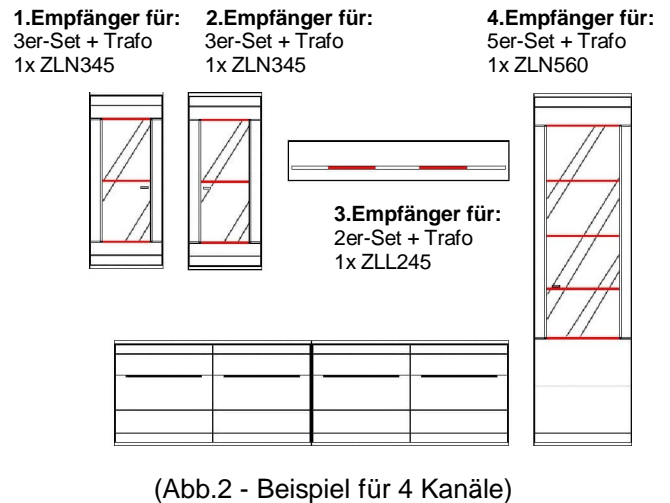
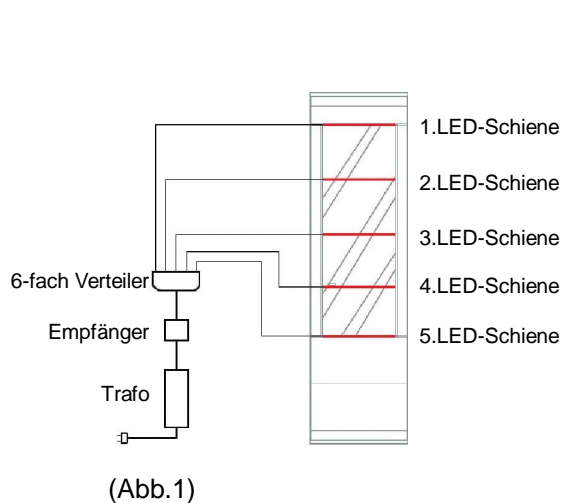

Die Montage des Empfängers erfolgt bei jedem Set immer zwischen Trafo und 6-fach Verteiler. (Abb.1)

Da jedes Beleuchtungs-Set immer 1 Trafo enthält, können mit der Fernbedienung max. 4 Beleuchtungs-Sets (= 4 Kanäle) geschaltet werden. (Abb.2)