

# Möbel LETZ

*Finden und Wohlfühlen*



## Typenplan

BC 200 von Hülsta - Boxspringbett 180 grey

### **Wichtiger Hinweis für Sie**

Etwaige Hinweise des Herstellers in dieser Produktinformation, die sich auf die Gewährleistung beziehen, haben für Sie keinerlei Bindungswirkung und können von Ihnen ignoriert werden. Ihre gesetzlichen Gewährleistungsrechte als Verbraucher uns gegenüber, als Ihrem Verkäufer, werden dadurch in keiner Weise berührt oder eingeschränkt. Sie können sich wegen aller Mängel jederzeit an uns wenden. Darüber hinaus gehende Herstellergarantien bleiben natürlich unberührt.

Möbel Letz GmbH  
Am Gewerbepark 11  
06895 Zahna-Elster

Tel.: 035383 - 6018 50

Fax.: 035383 - 6018 17

# MULTI- BOXSPRING





# MULTI-BOXSPRING

## Inhaltsverzeichnis

	Seite
Programmbeschreibung	2-7
Boxspring-Boxen, Matratzenbügel, Doppelklett-Bezüge	8-9
Fußsets	10-11
Kopfteile, Zubehör für Kopfteile	12-18
Matratzen	20-35
Topper	36-44
Kissen, Plaids	45
Allgemeine Hinweise	46-47
Bestseller Boxspring	48-56

Im Bett frühstücken, die letzten Krimiseiten verschlingen und zum Duft frischer Wäsche einschlafen ... Ein Bett ist der vielleicht schönste Ort für entspannende Stunden und erholsamen Schlaf. Ausgiebig träumen, räkeln und noch mal umdrehen oder in der Frühe erfrischt aus den Federn springen – wovon träumen Sie? Unsere Boxspring-Betten bieten fürstlichen Liegekomfort für alle, unser Boxspring-System unendliche Möglichkeiten für jeden. Die opulente und doch fein dosierte Extra-Federung der Boxspring-Box wiegt Sie mit kaum merklichen Mikroschwingungen in den Schlaf. Nicht nur im Traum ist alles möglich: Sie stellen „das Richtige“ aus unzähligen Formen, Formaten und Farben selbst zusammen. Das herrliche Liegegefühl unserer Betten erwartet Sie bei Ihrem freundlichen hülsta Händler – das sollten Sie erlebt haben.







# MULTI-BOXSPRING

## Boxenmaße

Einzelboxen Breiten

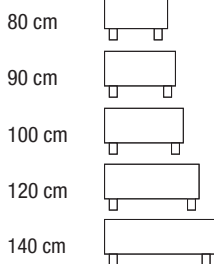

Doppelboxen Breiten

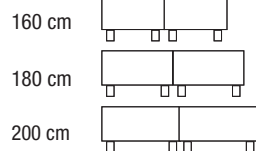

Boxlängen

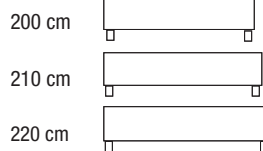

Boxhöhen

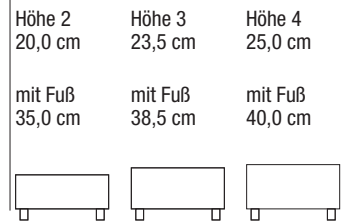

## Kopfteile

schlicht

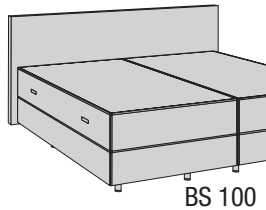

Rautensteppung

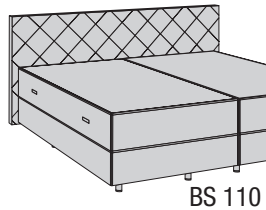

Rechtecksteppung, groß

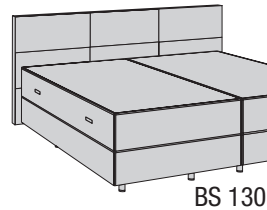

Rechtecksteppung, klein

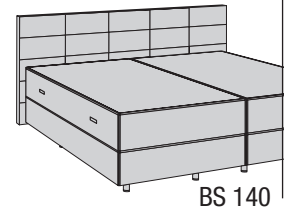

mit mittiger Teilung

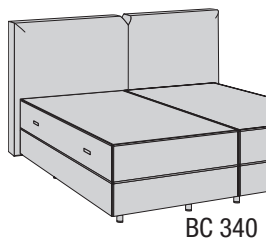

mit Biesen

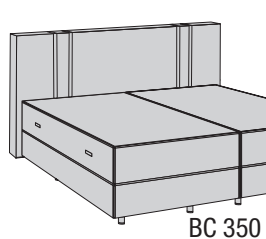

mit asymmetrischer Steppung

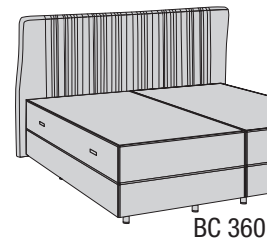

mit zweifarbiger Absetzung

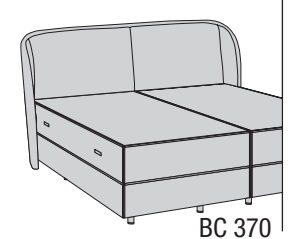

## Motorsteuerung (optional)

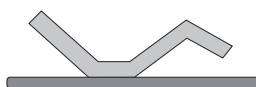

2-motoriger Boxspring mit Kabelbedienug oder Funksteuerung; Rücken- und Fußteil durch Kompaktantrieb (2 E-Motoren) einzeln verstellbar

## Zubehör

Matratzenbügel

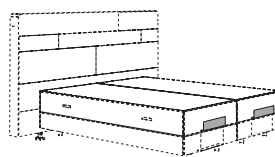

USB-Steckdose für Stoffkopfteil BC 340





## Bettfüße

Standardfuß rund  
BU 01



Designfuß  
schräg BU 04



Designfuß  
verformt BU 03



Fuß gerade BU 06



Holzfuß BU 07



Fuß mit Verbindungs-  
stange BU 08



Eckfuß gerade  
BU 09



Eckfuß verformt  
BU 10



Sockelleiste BU 11



mit Rundkante

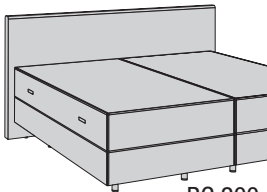

BC 200

Quadratsteppung und Knöpfe

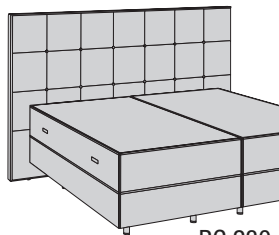

BC 230

Rechteck-Design-Steppung

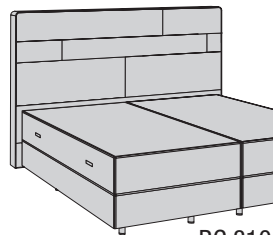

BC 310

ergonomisch geformt

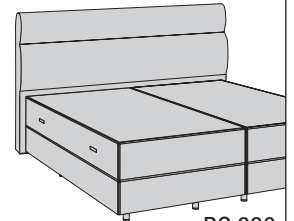

BC 330

mit umlaufendem Keder

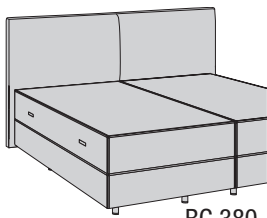

BC 380

Kissen-Kopfteil

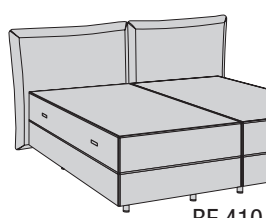

BF 410

## Zubehör



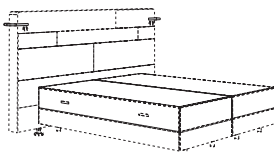



schwenkbare LED-Bettleseleuchte  
mit Schwanenhals

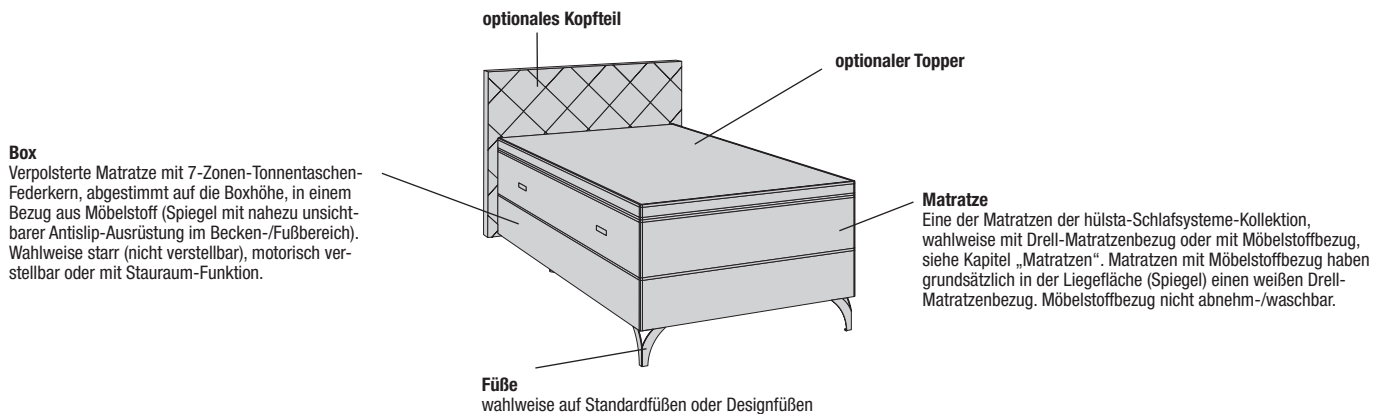

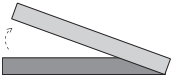
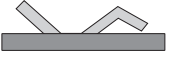
# Programmbeschreibung

Ihr Boxspring-Bett stellen Sie zusammen aus einer Box mit 7-Zonen-Tonnentaschen-Federkern, wahlweise starr (nicht verstellbar), mit Rücken- und Fußteil einzeln verstellbar (2 E-Motoren) oder mit Unterfederung mit Stauraum, einer Matratze (siehe Kapitel „Matratzen“) und wahlweise einem Topper (siehe Kapitel „Topper“).



<p><b>Box: starr (nicht verstellbar)</b></p> 	<p><b>Box: mit integrierter Stauraum-Funktion</b></p> 	<p><b>Box: 2-motoriger Boxspring mit Kabelbedienung oder Funkfernbedienung;</b> Rücken- und Fußteil durch Kompaktantrieb (2 E-Motoren) einzeln verstellbar</p> 
<p><b>Box mit 7-Zonen-Tonnentaschen-Federkern 7 / 12 cm hoch; starr (nicht verstellbar)</b></p> <p>Höhe: ca. 20,0 / 23,5 cm; Härtegrad: mittel; Gewicht ca. 28 kg (100 x 200 cm)</p> <ul style="list-style-type: none"> <li>• gute Punktlastizität</li> <li>• gute Körper- bzw. Wirbelsäulenabstützung</li> <li>• guter Feuchtigkeitstransport</li> <li>• Original hülsta-Kaltschaumpolster</li> </ul>	<p><b>Box mit 7-Zonen-Tonnentaschen-Federkern 6 cm hoch; mit seitlich zu öffnendem Bettkasten durch Gasdruckfeder</b></p> <p>Höhe: ca. 25,0 cm; Härtegrad: mittel; Gewicht ca. 62 kg (90 x 200 cm)</p> <ul style="list-style-type: none"> <li>• gute Punktlastizität</li> <li>• gute Körper- bzw. Wirbelsäulenabstützung</li> <li>• guter Feuchtigkeitstransport</li> <li>• Beschlagtechnik mit beidseitiger Gasdruckfeder, Öffnungswinkel 54°, Ausschubkraft 800 N je Gasdruckfeder</li> </ul> 	<p><b>Box mit 7-Zonen-Tonnentaschen-Federkern; Rücken- und Fußteil durch Kompaktantrieb (2 E-Motoren) einzeln verstellbar</b></p> <ul style="list-style-type: none"> <li>• allgemeine Beschreibung zum Boxspring siehe links</li> <li>• Rücken- und Fußteil motorisch verstellbar</li> <li>• Kabelbedienung oder Funkfernbedienung mit App-Funktion mit integriertem Nightlight (zusätzlich gegen Aufpreis, siehe unten); 120 und 140 cm breite Boxen mit 2 Motoren; synchrone Steuerung der Boxen über ein Y-Kabel und 1 Kabelbedienung, bzw. 2 Empfänger, 1 Sender.</li> <li>• Konsequente Niedervolttechnik: Die leistungsstarken E-Motoren (8.000 N; ab 120 cm Boxbreite 10.500 N) arbeiten mit gefahrloser Niedervoltspannung (24 V) und sind wartungsfrei.</li> <li>• erfüllt die Eco-Design-Richtlinie (Stromverbrauch &lt; 0,5 W im Stand-by) durch externes Netzteil</li> <li>• Trafo/Kabelfixierung unter der Box möglich</li> <li>• 3 Jahre Garantie auf Antriebstechnik</li> <li>• Gewicht: ca. 60 kg (100 x 200 cm)</li> <li>• Elektroantrieb nach Elektro-Altgeräte-Verordnung separat entsorgbar (Elektro WEEE 2018)</li> </ul> <p><b>Aufpreis für Funkfernbedienung:</b> Die 2-motorige Box wird standardmäßig mit einer Kabelbedienung geliefert. Sie kann wahlweise auch mit einer Funkfernbedienung mit App-Funktion mit integriertem Nightlight (zusätzlich gegen Aufpreis) umgerüstet werden. <b>Bitte deutlich im Auftrag angeben!</b></p> <p><b>Aufpreis für Funkfernbedienung:</b> 13 -</p>    





**ORIGINAL DGM  
BOXSPRING**

Boxspringbett / boxspringbed  
 Hersteller-Nr. / manufacturer no.  
 B17-107  
 Kollektion / collection / Modell / model  
 B  
 Prüfnummer / control number  
 17-107-01



Gepflegt und zertifiziert nach den Anforderungen der RAL-GZ 430 der Deutschen Gütegemeinschaft Möbel • Tested and certified according to the requirements of RAL-GZ 430 of DGM • [www.dgm-boxspring.de](http://www.dgm-boxspring.de)

Boxspring-Betten bestehen aus einer Massivholz-Box mit fest verpolsterten Federn und einer aufgelegten Federkernmatratze. Die doppelte Federung bewirkt angenehme Mikroschwingungen, sorgt für höchsten Schlafkomfort und schmiegt sich ideal ihrer Körperform an. Die stabile Basis leitet den Körperdruck sanft ab.

# Boxspring-Boxen

**hülsta-Bezugskollektion: siehe Typenliste „hülsta-Bezugskollektion“.  
Bitte die gewünschte Ausführung deutlich im Auftrag angeben!**

## Boxen in Möbelstoffbezug

Boxen inkl. Standardfüßen (rund, Lack schwarz), wahlweise auf Designfüßen lieferbar.  
Boxen in Möbelstoffbezug (Möbelstoffbezug nicht abnehm-/waschbar).  
Liegefläche: Spiegel mit nahezu unsichtbarer Antislip-Ausrüstung.

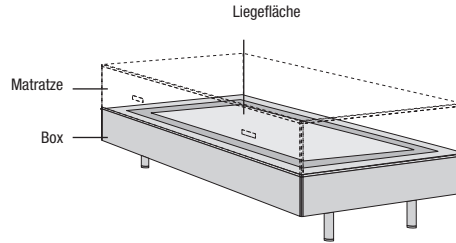

Der Abstand zwischen Boden und Unterkante Box ist immer ca. 15 cm. So ergeben sich folgende Maße:

**Boxenhöhe 2: ca. 20,0 cm**  
Höhe mit Fuß: ca. 35,0 cm

**Boxenhöhe 3: ca. 23,5 cm**  
Höhe mit Fuß: ca. 38,5 cm

Maße in cm	Box: starr (nicht verstellbar)	Boxenhöhe 2: ca. 20,0 cm					Boxenhöhe 3: ca. 23,5 cm				
		Typen-Nr.	Bezugspreisgruppe			Typen-Nr.	Bezugspreisgruppe				
			I	II	III		I	II	III		
80 x 200		7201	-	-	-	7301	-	-	-		
90 x 200		7202	-	-	-	7302	-	-	-		
100x 200		7203	-	-	-	7303	-	-	-		
120 x 200		7204	-	-	-	7304	-	-	-		
140 x 200		7205	-	-	-	7305	-	-	-		
80 x 210		7211	-	-	-	7311	-	-	-		
90 x 210		7212	-	-	-	7312	-	-	-		
100x 210		7213	-	-	-	7313	-	-	-		
120 x 210		7214	-	-	-	7314	-	-	-		
140 x 210		7215	-	-	-	7315	-	-	-		
80 x 220		7221	-	-	-	7321	-	-	-		
90 x 220		7222	-	-	-	7322	-	-	-		
100x 220		7223	-	-	-	7323	-	-	-		
120 x 220		7224	-	-	-	7324	-	-	-		
140 x 220	7225	-	-	-	7325	-	-	-			

Maße in cm	Box: 2-motoriger Boxspring mit Kabelbedienug Rücken- und Fußteil durch Kompaktantrieb (2 E-Motoren) einzeln verstellbar	Boxenhöhe 2: ca. 20,0 cm					Boxenhöhe 3: ca. 23,5 cm				
		Typen-Nr.	Bezugspreisgruppe			Typen-Nr.	Bezugspreisgruppe				
			I	II	III		I	II	III		
80 x 200		7501	-	-	-	7601	-	-	-		
90 x 200		7502	-	-	-	7602	-	-	-		
100x 200		7503	-	-	-	7603	-	-	-		
120 x 200		7504	-	-	-	7604	-	-	-		
140 x 200		7505	-	-	-	7605	-	-	-		
80 x 210		7511	-	-	-	7611	-	-	-		
90 x 210		7512	-	-	-	7612	-	-	-		
100x 210		7513	-	-	-	7613	-	-	-		
120 x 210		7514	-	-	-	7614	-	-	-		
140 x 210		7515	-	-	-	7615	-	-	-		
80 x 220		7521	-	-	-	7621	-	-	-		
90 x 220		7522	-	-	-	7622	-	-	-		
100x 220		7523	-	-	-	7623	-	-	-		
120 x 220		7524	-	-	-	7624	-	-	-		
140 x 220	7525	-	-	-	7625	-	-	-			

### Aufpreis für Funkfernbedienung:

Die 2-motorige Box wird standardmäßig mit einer Kabelbedienug geliefert. Sie kann wahlweise auch mit einer Funkfernbedienug mit App-Funktion mit integriertem Nightlight (zusätzlich gegen Aufpreis) umgerüstet werden. **Bitte deutlich im Auftrag angeben!**

### Aufpreis für Funkfernbedienung:

13 -



### Matratzenbügel für motorisch verstellbare Boxen

In Verbindung mit motorisch verstellbaren Boxen empfehlen wir die Einplanung eines zusätzlichen stoffierten Matratzenbügels zur Montage an das Fußende der Box (gegen Aufpreis), um ein Verrutschen der Matratze auf der Box zu verhindern.

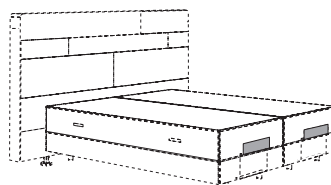

	Bezugspreisgruppe I	Bezugspreisgruppe II	Bezugspreisgruppe III
für Boxenhöhe: 20,0 cm	2020	2020	2020
für Boxenhöhe: 23,5 cm	2023	2023	2023

## Boxen in Möbelstoffbezug mit seitlich zu öffnendem Bettkasten durch Gasdruckfeder

Boxen inkl. Standardfüßen (rund, Lack schwarz), wahlweise auf Designfüßen lieferbar.

Boxen in Möbelstoffbezug (Möbelstoffbezug nicht abnehm-/waschbar).

Liegefläche: Spiegel mit nahezu unsichtbarer Antislip-Ausrüstung.



Der Abstand zwischen Boden und Unterkante Box ist immer ca. 15 cm. So ergeben sich folgende Maße:

**Boxenhöhe 4: ca. 25,0 cm**  
Höhe mit Fuß: ca. 40,0 cm

Maße in cm	Box: mit integrierter Stauraum-Funktion	Boxenhöhe 4: ca. 25,0 cm			
		Typen-Nr.	Bezugspreisgruppe		
			I	II	III
80 x 200		7701	-	-	-
90 x 200		7702	-	-	-
100x 200		7703	-	-	-
120 x 200		7704	-	-	-
140 x 200		7705	-	-	-
80 x 210		7711	-	-	-
90 x 210		7712	-	-	-
100x 210		7713	-	-	-
120 x 210		7714	-	-	-
140 x 210		7715	-	-	-
80 x 220		7721	-	-	-
90 x 220		7722	-	-	-
100x 220		7723	-	-	-
120 x 220		7724	-	-	-
140 x 220		7725	-	-	-

**hülsta-Bezugskollektion: siehe Typenliste „hülsta-Bezugskollektion“.**  
Bitte die gewünschte Ausführung deutlich im Auftrag angeben!

## Doppelklett-Bezüge für Boxen

### Doppelklett-Bezüge für Boxen



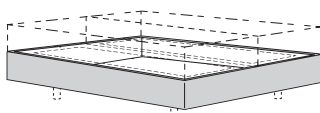





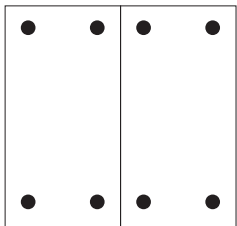

Anklettbarer, 3-seitiger Dekor-Bezug in Möbelstoff für Boxspringbreiten ab 160 cm (für eine durchgehende Optik).

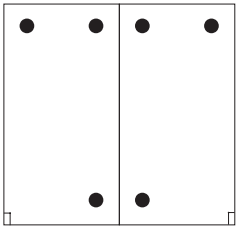

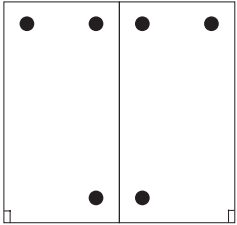

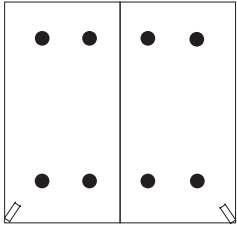

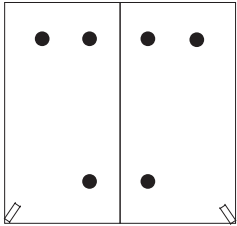

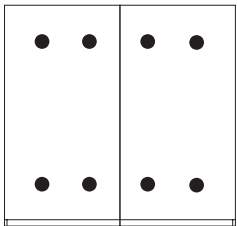
	Doppelklett-Bezüge			
	Typen-Nr.	Bezugspreisgruppe		
		I	II	III
160 x 200	59116	-	-	-
180 x 200	59118	-	-	-
200 x 200	59120	-	-	-
160 x 210	59416	-	-	-
180 x 210	59418	-	-	-
200 x 210	59420	-	-	-
160 x 220	59216	-	-	-
180 x 220	59218	-	-	-
200 x 220	59220	-	-	-

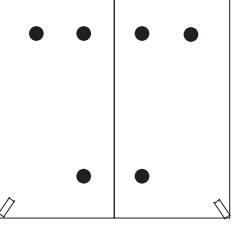

# Fußsets

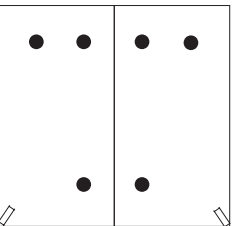
				Anwendungsbeispiele	
				Einzelbetten	Doppelbetten
<b>Standardfuß BU 01</b> 4 bzw. 8 runde Füße Lack schwarz				 	
Lack schwarz (Standard) Chrom hochglänzend Buchefarbig Maronefarbig	450 451 452	ohne Mehrpreis			
<b>2 Füße gerade BU 06</b>				 	
schwarz	468	-			
<b>2 Holzfüße BU 07</b>				 	
Eiche	463	-			
<b>2 Designfüße verformt BU 03</b>				 	
Chrom hochglänzend	459	-			
<b>2 Designfüße schräg BU 04</b>				 	
Chrom hochglänzend	461	-			
<b>2 Füße mit Verbindungsstange BU 08</b>				 	
schwarz	für 80-140 cm Breite 4641 für 160-200 cm Breite 4642	-			

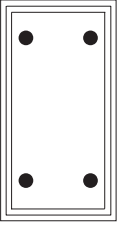
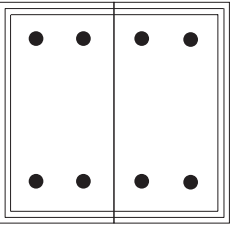
				Anwendungsbeispiele			
<b>2 Eckfüße gerade BU 09</b> 				<b>Einzelbetten</b> 		<b>Doppelbetten</b> 	
schwarz	465	-					
<b>2 Eckfüße verformt BU 10</b> 							
schwarz	466	-					
<b>Sockelleiste BU 11</b> 							
Lack anthrazit	für 80-140 cm Breite 4671	-					
	für 160-200 cm Breite 4672	-					

## BS Kopfteile

Beleuchtung für Kopfteile: siehe Seite 18!

für Boxspringbreite (= Liegefläche) in cm	Kopfteilbreite in cm	Typen-Nr.	Bezugspreisgruppe		
			I	II	III
<b>BS 100 – Kopfteilhöhe: 100 cm</b>					
80	90	<b>4020</b>	-	-	-
90	100	<b>4021</b>	-	-	-
100	110	<b>4022</b>	-	-	-
120	130	<b>4023</b>	-	-	-
140	150	<b>4024</b>	-	-	-
160	170	<b>4025</b>	-	-	-
180	190	<b>4026</b>	-	-	-
200	210	<b>4027</b>	-	-	-
<b>BS 100 – Kopfteilhöhe: 119 cm</b>					
80	90	<b>4120</b>	-	-	-
90	100	<b>4121</b>	-	-	-
100	110	<b>4122</b>	-	-	-
120	130	<b>4123</b>	-	-	-
140	150	<b>4124</b>	-	-	-
160	170	<b>4125</b>	-	-	-
180	190	<b>4126</b>	-	-	-
200	210	<b>4127</b>	-	-	-
<b>BS 110 – Kopfteilhöhe: 100 cm</b>					
80	90	<b>4220</b>	-	-	-
90	100	<b>4221</b>	-	-	-
100	110	<b>4222</b>	-	-	-
120	130	<b>4223</b>	-	-	-
140	150	<b>4224</b>	-	-	-
160	170	<b>4225</b>	-	-	-
180	190	<b>4226</b>	-	-	-
200	210	<b>4227</b>	-	-	-
<b>BS 110 – Kopfteilhöhe: 119 cm</b>					
80	90	<b>4320</b>	-	-	-
90	100	<b>4321</b>	-	-	-
100	110	<b>4322</b>	-	-	-
120	130	<b>4323</b>	-	-	-
140	150	<b>4324</b>	-	-	-
160	170	<b>4325</b>	-	-	-
180	190	<b>4326</b>	-	-	-
200	210	<b>4327</b>	-	-	-
<b>BS 130 – Kopfteilhöhe: 100 cm</b>					
80	90	<b>4620</b>	-	-	-
90	100	<b>4621</b>	-	-	-
100	110	<b>4622</b>	-	-	-
120	130	<b>4623</b>	-	-	-
140	150	<b>4624</b>	-	-	-
160	170	<b>4625</b>	-	-	-
180	190	<b>4626</b>	-	-	-
200	210	<b>4627</b>	-	-	-
<b>BS 130 – Kopfteilhöhe: 119 cm</b>					
80	90	<b>4720</b>	-	-	-
90	100	<b>4721</b>	-	-	-
100	110	<b>4722</b>	-	-	-
120	130	<b>4723</b>	-	-	-
140	150	<b>4724</b>	-	-	-
160	170	<b>4725</b>	-	-	-
180	190	<b>4726</b>	-	-	-
200	210	<b>4727</b>	-	-	-

### BS 100 schlicht

Höhe: ca. 100 oder 119 cm  
Tiefe: ca. 8 cm  
Seitlicher Überstand (je Seite): 5 cm

Kopfteil schwebend  
Unterkante Kopfteil auf 13 cm Höhe, 2 cm unterhalb der Boxunterseite; rückseitig schwarze Vliesbespannung; rückseitige Bearbeitung ist möglich siehe Seite 13.  
Wandmontage des Kopfteils in Sonderausführung möglich (inkl. Kippsicherung und Wandhaken; ohne Mehrpreis). Bitte deutlich im Auftrag angeben!

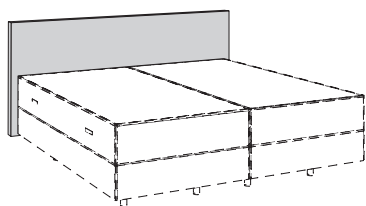

### BS 110 mit Rautensteppung

Höhe: ca. 100 oder 119 cm  
Tiefe: ca. 8 cm  
Seitlicher Überstand (je Seite): 5 cm

Kopfteil schwebend  
Unterkante Kopfteil auf 13 cm Höhe, 2 cm unterhalb der Boxunterseite; rückseitig schwarze Vliesbespannung; rückseitige Bearbeitung ist möglich siehe Seite 13.  
Wandmontage des Kopfteils in Sonderausführung möglich (inkl. Kippsicherung und Wandhaken; ohne Mehrpreis). Bitte deutlich im Auftrag angeben!

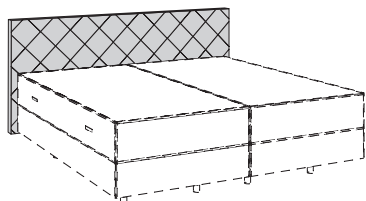

### BS 130 mit Rechtecksteppung, groß

Höhe: ca. 100 oder 119 cm  
Tiefe: ca. 8 cm  
Seitlicher Überstand (je Seite): 5 cm

Kopfteil schwebend  
Unterkante Kopfteil auf 13 cm Höhe, 2 cm unterhalb der Boxunterseite; rückseitig schwarze Vliesbespannung; rückseitige Bearbeitung ist möglich siehe Seite 13.  
Wandmontage des Kopfteils in Sonderausführung möglich (inkl. Kippsicherung und Wandhaken; ohne Mehrpreis). Bitte deutlich im Auftrag angeben!

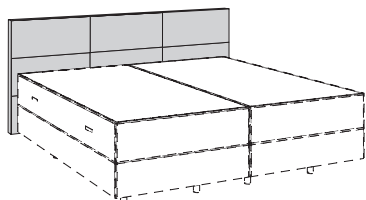



## BS Kopfteile

Beleuchtung für Kopfteile: siehe Seite 18!

### BS 140 mit Rechtecksteppung, klein

Höhe: ca. 100 oder 119 cm  
Tiefe: ca. 8 cm  
Seitlicher Überstand (je Seite): 5 cm

Kopfteil schwebend  
Unterkante Kopfteil auf 13 cm Höhe, 2 cm unterhalb der Boxunterseite; rückseitig schwarze Vliesbespannung; rückseitige Bearbeitung ist möglich siehe Seite 13.  
Wandmontage des Kopfteils in Sonderausführung möglich (inkl. Kippsicherung und Wandhaken; ohne Mehrpreis). Bitte deutlich im Auftrag angeben!

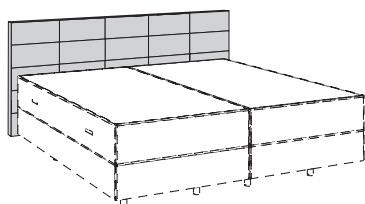

#### BS 140 – Kopfteilhöhe: 100 cm

für Boxspring- breite (= Liegefläche) in cm	Kopfteilbreite in cm	Typen-Nr.	Bezugspreisgruppe		
			I	II	III
80	90	4820	-	-	-
90	100	4821	-	-	-
100	110	4822	-	-	-
120	130	4823	-	-	-
140	150	4824	-	-	-
160	170	4825	-	-	-
180	190	4826	-	-	-
200	210	4827	-	-	-

#### BS 140 – Kopfteilhöhe: 119 cm

für Boxspring- breite (= Liegefläche) in cm	Kopfteilbreite in cm	Typen-Nr.	Bezugspreisgruppe		
			I	II	III
80	90	4920	-	-	-
90	100	4921	-	-	-
100	110	4922	-	-	-
120	130	4923	-	-	-
140	150	4924	-	-	-
160	170	4925	-	-	-
180	190	4926	-	-	-
200	210	4927	-	-	-

## Zubehör für BS-Kopfteile

### Rückseitig bearbeitetes Kopfteil

Die BS-Kopfteile können wahlweise rückseitig bearbeitet geliefert werden. Somit können die Betten frei in den Raum gestellt werden. Nicht möglich bei Wandmontage.

#### Aufpreis für rückseitig bearbeitetes Kopfteil

für Boxspring- breite (= Liegefläche) in cm	Kopfteilbreite in cm	Typen-Nr.	Bezugspreisgruppe		
			I	II	III
80	90	440	-	-	-
90	100	441	-	-	-
100	110	442	-	-	-
120	130	443	-	-	-
140	150	444	-	-	-
160	170	445	-	-	-
180	190	446	-	-	-
200	210	447	-	-	-

## BC Kopfteile

Beleuchtung für Kopfteile: siehe Seite 18!

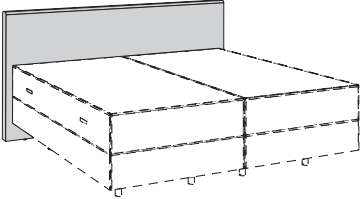
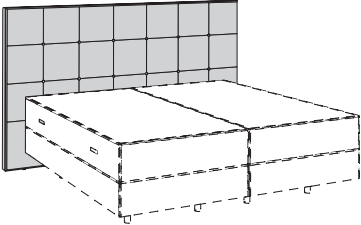
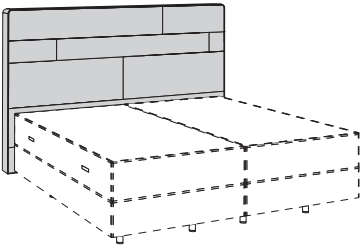
<p><b>BC 200 mit Rundkante</b></p> <p>Höhe: ca. 100 oder 119 cm Tiefe: ca. 9 cm Seitlicher Überstand (je Seite): 5 cm</p> <p>Kopfteil bodenstehend Rückseitig schwarze Vliesbespannung; Wandmontage des Kopfteils in Sonderausführung möglich (inkl. Kippsicherung und Wandhaken; ohne Mehrpreis). Bitte deutlich im Auftrag angeben!</p> 	<b>BC 200 – Kopfteilhöhe: 100 cm</b>					
	<b>für Boxspringbreite</b> (= Liegefläche) in cm	<b>Kopfteilbreite</b> in cm	<b>Typen-Nr.</b>	<b>Bezugspreisgruppe</b>		
				I	II	III
	80	90	<b>4030</b>	-	-	-
	90	100	<b>4031</b>	-	-	-
	100	110	<b>4032</b>	-	-	-
	120	130	<b>4033</b>	-	-	-
	140	150	<b>4034</b>	-	-	-
	160	170	<b>4035</b>	-	-	-
	180	190	<b>4036</b>	-	-	-
	200	210	<b>4037</b>	-	-	-
	<b>BC 200 – Kopfteilhöhe: 119 cm</b>					
	<b>für Boxspringbreite</b> (= Liegefläche) in cm	<b>Kopfteilbreite</b> in cm	<b>Typen-Nr.</b>	<b>Bezugspreisgruppe</b>		
				I	II	III
	80	90	<b>4130</b>	-	-	-
	90	100	<b>4131</b>	-	-	-
	100	110	<b>4132</b>	-	-	-
	120	130	<b>4133</b>	-	-	-
	140	150	<b>4134</b>	-	-	-
	160	170	<b>4135</b>	-	-	-
	180	190	<b>4136</b>	-	-	-
	200	210	<b>4137</b>	-	-	-
<p><b>BC 230 mit Quadrat-Steppung und Knöpfen</b></p> <p>Höhe: ca. 130 cm Tiefe: ca. 11 cm Seitlicher Überstand (je Seite): 5 cm (Einzelboxen) bzw. 15 cm (Doppelboxen)</p> <p>Knöpfe grundsätzlich in der gleichen Ausführung wie das Kopfteil</p> <p>Kopfteil bodenstehend Rückseitig schwarze Vliesbespannung; Wandmontage des Kopfteils in Sonderausführung (inkl. Kippsicherung und Wandhaken) und Höhenkürzungen des Kopfteils in 1-cm-Schritten ohne Mehrpreis. Bitte deutlich im Auftrag angeben!</p> 	<b>BC 230 – Kopfteilhöhe: 130 cm</b>					
	Höhenkürzungen des Kopfteils in 1-cm-Schritten ohne Mehrpreis!					
	<b>für Boxspringbreite</b> (= Liegefläche) in cm	<b>Kopfteilbreite</b> in cm	<b>Typen-Nr.</b>	<b>Bezugspreisgruppe</b>		
			I	II	III	
	80	90	<b>4630</b>	-	-	-
	90	100	<b>4631</b>	-	-	-
	100	110	<b>4632</b>	-	-	-
	120	130	<b>4633</b>	-	-	-
	140	150	<b>4634</b>	-	-	-
	160	190	<b>4635</b>	-	-	-
	180	210	<b>4636</b>	-	-	-
	200	230	<b>4637</b>	-	-	-
<p><b>BC 310 mit Rechteck-Design-Steppung</b></p> <p>Höhe: ca. 139 cm Tiefe: ca. 15 cm Seitlicher Überstand (je Seite): 5 cm</p> <p>Kopfteil schwebend Unterkante Kopfteil auf 13 cm Höhe, 2 cm unterhalb der Boxunterseite; rückseitig schwarze Vliesbespannung; Wandmontage des Kopfteils in Sonderausführung möglich (Schlüssellochbohrung mit Wandhaken) ohne Aufpreis. Bitte deutlich im Auftrag angeben!</p> 	<b>BC 310 – Kopfteilhöhe: 139 cm</b>					
	<b>für Boxspringbreite</b> (= Liegefläche) in cm	<b>Kopfteilbreite</b> in cm	<b>Typen-Nr.</b>	<b>Bezugspreisgruppe</b>		
				I	II	III
	140	150	<b>4544</b>	-	-	-
	160	170	<b>4545</b>	-	-	-
	180	190	<b>4546</b>	-	-	-
	200	210	<b>4547</b>	-	-	-

**Beleuchtung** für Kopfteile: siehe Seite 18!

## BC Kopfteile

### BC 330 ergonomisch geformt

Höhe: ca. 118 cm  
Tiefe: ca. 16 cm  
Seitlicher Überstand (je Seite): ca. 1 cm

Kopfteil bodenstehend  
Rückseitig schwarze Vliesbespannung; rückseitig bearbeitetes Kopfteil (gegen Mehrpreis) ist möglich. Bitte deutlich im Auftrag angeben!

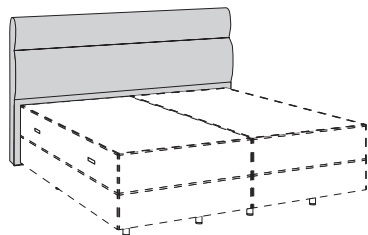

**BC 330 – Kopfteilhöhe: 118 cm**

für Boxspring- breite (= Liegefläche) in cm	Kopfteilbreite in cm	Typen-Nr.	Bezugspreisgruppe		
			I	II	III
80	82	<b>4850</b>	-	-	-
90	92	<b>4851</b>	-	-	-
100	102	<b>4852</b>	-	-	-
120	122	<b>4853</b>	-	-	-
140	142	<b>4854</b>	-	-	-
160	162	<b>4855</b>	-	-	-
180	182	<b>4856</b>	-	-	-
200	202	<b>4857</b>	-	-	-

### BC 340 mit mittiger Teilung

Höhe: ca. 110 cm  
Tiefe: ca. 18 cm  
Seitlicher Überstand (je Seite): 6 cm

Kopfteil bodenstehend  
Rückseitig schwarze Vliesbespannung; rückseitig bearbeitetes Kopfteil (gegen Mehrpreis) ist möglich. Bitte deutlich im Auftrag angeben!

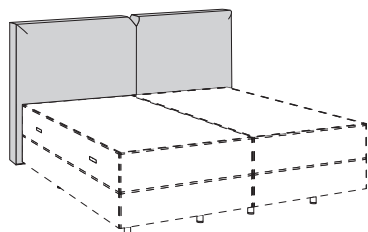

USB-Steckdose zur Montage seitlich im Kopfteil (links und/oder rechts).  
USB 2 Buchse; Betriebsspannung 12 V DC;  
Ladestrom: 5 V DC max. 1x 2,10 A oder 2x 1,05 A.  
Eine nachträgliche Montage ist nicht möglich.

**Dieses Produkt darf ausschließlich in Europa vertrieben werden!**

Aufpreis für USB-Steckdose im Kopfteil (2er Set) **Type 980** -

**BC 340 – Kopfteilhöhe: 110 cm**

für Boxspring- breite (= Liegefläche) in cm	Kopfteilbreite in cm	Typen-Nr.	Bezugspreisgruppe		
			I	II	III
120	132	<b>4753</b>	-	-	-
140	152	<b>4754</b>	-	-	-
160	172	<b>4755</b>	-	-	-
180	192	<b>4756</b>	-	-	-
200	212	<b>4757</b>	-	-	-

### BC 350 mit Biesen

Höhe: ca. 116 cm  
Tiefe: ca. 13 cm  
Seitlicher Überstand (je Seite): 6 cm

Biesen in einer anderen Ausführung als die Fläche sind möglich (ohne Mehrpreis). Bitte deutlich im Auftrag angeben!

Kopfteil bodenstehend  
Rückseitig schwarze Vliesbespannung; rückseitig bearbeitetes Kopfteil (gegen Mehrpreis) ist möglich. Bitte deutlich im Auftrag angeben!

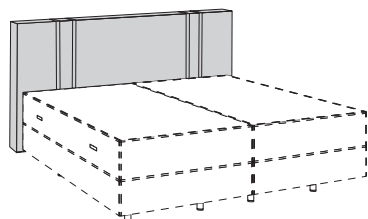

**BC 350 – Kopfteilhöhe: 116 cm**

für Boxspring- breite (= Liegefläche) in cm	Kopfteilbreite in cm	Typen-Nr.	Bezugspreisgruppe		
			I	II	III
80	92	<b>4560</b>	-	-	-
90	102	<b>4561</b>	-	-	-
100	112	<b>4562</b>	-	-	-
120	132	<b>4563</b>	-	-	-
140	152	<b>4564</b>	-	-	-
160	172	<b>4565</b>	-	-	-
180	192	<b>4566</b>	-	-	-
200	212	<b>4567</b>	-	-	-

## BC Kopfteile

Beleuchtung für Kopfteile: siehe Seite 18!

### BC 360 mit asymmetrischer Steppung

Höhe: ca. 134 cm  
Tiefe: ca. 14 cm  
Seitlicher Überstand (je Seite): 6 cm

Kopfteil bodenstehend  
Rückseitig schwarze Vliesbespannung; rückseitig bearbeitetes Kopfteil (gegen Mehrpreis) ist möglich. Bitte deutlich im Auftrag angeben!

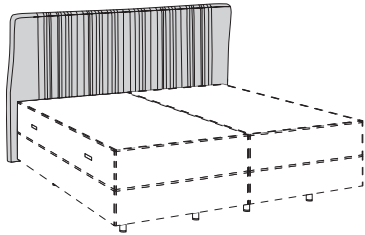

BC 360 – Kopfteilhöhe: 134 cm

für Boxspring- breite (= Liegefläche) in cm	Kopfteilbreite in cm	Typen-Nr.	Bezugspreisgruppe		
			I	II	III
80	92	<b>4660</b>	-	-	-
90	102	<b>4661</b>	-	-	-
100	112	<b>4662</b>	-	-	-
120	132	<b>4663</b>	-	-	-
140	152	<b>4664</b>	-	-	-
160	172	<b>4665</b>	-	-	-
180	192	<b>4666</b>	-	-	-
200	212	<b>4667</b>	-	-	-

### BC 370 mit zweifarbiger Absetzung

Höhe: ca. 108 cm  
Tiefe: ca. 25 cm  
Seitlicher Überstand (je Seite): ca. 8,5 cm

Die inneren Kopfteilflächen können wahlweise in einer anderen Farbe bestellt werden als die Fläche (ohne Mehrpreis). Bei einem Wechsel zwischen Bezügen unterschiedlicher Bezugspreisgruppen wird grundsätzlich die höhere Bezugspreisgruppe berechnet. Bitte deutlich im Auftrag angeben!

Kopfteil bodenstehend  
Das Kopfteil ist standardmäßig rückseitig bearbeitet.  
Beleuchtung ist nicht möglich.

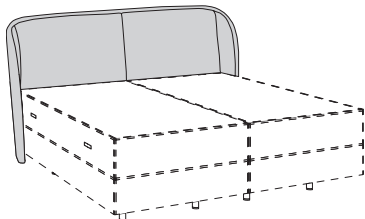

BC 370 – Kopfteilhöhe: 108 cm

für Boxspring- breite (= Liegefläche) in cm	Kopfteilbreite in cm	Typen-Nr.	Bezugspreisgruppe		
			I	II	III
80	97	<b>4460</b>	-	-	-
90	107	<b>4461</b>	-	-	-
100	117	<b>4462</b>	-	-	-
120	137	<b>4463</b>	-	-	-
140	157	<b>4464</b>	-	-	-
160	177	<b>4465</b>	-	-	-
180	197	<b>4466</b>	-	-	-
200	217	<b>4467</b>	-	-	-

mit 1 Kissen

mit 2 Kissen

### BC 380 mit umlaufendem Keder

Höhe: ca. 128 cm  
Tiefe: ca. 16 cm  
Seitlicher Überstand (je Seite): ca. 9 cm

Keder in einer anderen Ausführung als die Fläche ist möglich (ohne Mehrpreis). Bitte deutlich im Auftrag angeben!

Kopfteil bodenstehend  
Rückseitig schwarze Vliesbespannung; Wandmontage des Kopfteils in Sonderausführung (inkl. Kippsicherung und Wandhaken) und rückseitig bearbeitetes Kopfteil (gegen Mehrpreis) sind möglich. Bitte deutlich im Auftrag angeben!

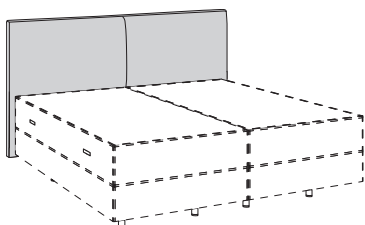

BC 380 – Kopfteilhöhe: 128 cm

für Boxspring- breite (= Liegefläche) in cm	Kopfteilbreite in cm	Typen-Nr.	Bezugspreisgruppe		
			I	II	III
80	98	<b>4940</b>	-	-	-
90	108	<b>4941</b>	-	-	-
100	118	<b>4942</b>	-	-	-
120	138	<b>4943</b>	-	-	-
140	158	<b>4944</b>	-	-	-
160	178	<b>4945</b>	-	-	-
180	198	<b>4946</b>	-	-	-
200	218	<b>4947</b>	-	-	-

mit 1 Kissen

mit 2 Kissen

Zubehör für BC-Kopfteile

**Rückseitig bearbeitetes Kopfteil**

Die BC-Kopfteile können wahlweise rückseitig bearbeitet geliefert werden. Somit können die Betten frei in den Raum gestellt werden. Nicht möglich bei Wandmontage.

Aufpreis für rückseitig bearbeitetes Kopfteil					
für Boxspring- breite (= Liegefläche) in cm	Kopfteilbreite in cm	Typen-Nr.	Bezugspreisgruppe		
			I	II	III
80	90	470	-	-	-
90	100	471	-	-	-
100	110	472	-	-	-
120	130	473	-	-	-
140	150	474	-	-	-
160	170	475	-	-	-
180	190	476	-	-	-
200	210	477	-	-	-

BF Kopfteile

Beleuchtung für Kopfteile: siehe Seite 18!

**BF 410 mit Kissen**

Höhe: ca. 115 cm  
Tiefe: ca. 15 cm  
Seitlicher Überstand (je Seite): 13 cm

Kopfteil schwebend  
Unterkante Kopfteil auf 13 cm Höhe, 2 cm unterhalb der Boxunterseite;  
Wandmontage ist nicht möglich

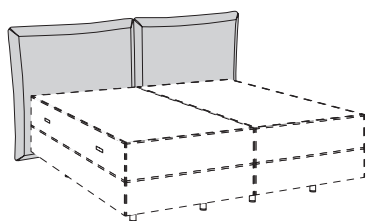

BF 410 – Kopfteilhöhe: 115 cm					
für Boxspring- breite (= Liegefläche) in cm	Kopfteilbreite in cm	Typen-Nr.	Bezugspreisgruppe		
			I	II	III
140	166	4154	-	-	-
160	186	4155	-	-	-
180	206	4156	-	-	-
200	226	4157	-	-	-



# Zubehör für Kopfteile

## Beleuchtung für Kopfteile

**schwenkbare LED-Bettleuchte mit Schwanenhals**  
verchromt; Ein-/Ausschaltung an der Lampe

Bei Montage der Bettleuchte erhöht sich die Gesamttiefe des Bettes um 2,5 cm.

Beleuchtung ist nicht möglich beim Kopfteil BC 370.

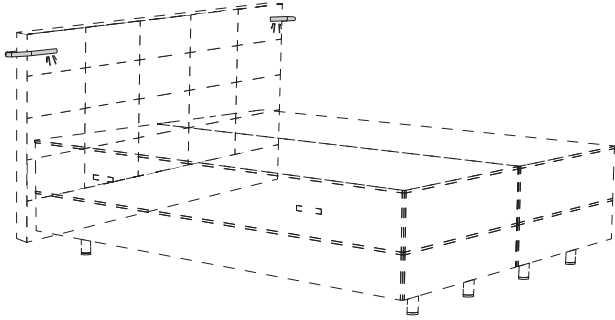

Dieses Produkt enthält eine Lichtquelle  
der Energieeffizienzklasse D. 12 V.



2,4 W

2er Set

978

-



# Matratzen

## TopPoint aktiv

### 7 Zonen Tonnentaschen-Federkernmatratze mit interaktivem Kern und Bioschaum-Abdeckung

Kernhöhe: 21 cm, Höhe mit Matratzenbezug: ca. 23 cm

2 Härtegrade medium (2) und compact (3)

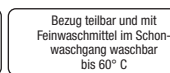

\*\*

\*\*

\*\* = ausschließlich in der Ausführung mit Matratzenbezug

- Optimale Körperunterstützung und -anpassung durch die den Körperzonen entsprechenden Härtebereiche
- Mehrfach vergütete Tonnentaschenfedern in Einzeltaschen, vorgespannt, im 7-Zonen-System mit 456 Federn/m<sup>2</sup>
- Vorzügliche Druckentlastung und -verteilung durch unterschiedlich hohe Federreihen sowie höchste Punktlastizität und ein exzellentes Liegegefühl durch die Anordnung von den verschiedenen hohen Federreihen. Der Körper sinkt bequem in die höheren Federn ein und wird durch die niedrigen Federn spürbar gestützt.
- Sehr hohe Luftdurchlässigkeit und hervorragende Klimaregulierung und Belüftung durch das Luftpolster im Kern
- Bioschaum-Abdeckung ist ein Hybrid aus Visko- und Kaltschaum
- Bezug mit Feinwaschmittel im Schonwaschgang (Pflegeleicht-Programm) waschbar bis 60°C, hilfreich bei vielen Allergieproblemen
- Nachhaltige Erzeugung durch den Einsatz von Rizinusöl, angenehmer Geruch dank pflanzlicher Öle



### Matratzenaufbau

- Matratzenbezug mit TENCEL (TENCEL-Bezug: 360 g/m<sup>2</sup> Stoffqualität; 69% Polyester, 31% Lyocell, 400 g/m<sup>2</sup> Feinpolsterung mit Klimahohlfaser, 100% Polyester) oder Möbelstoff
- Anpassungsfähige Bioschaum-Abdeckung auf der Oberseite; hohe Rückstellkraft, füllstofffrei
- Verwendung von Rizinusöl im Bioschaum für exzellenten Dauergebrauch und Nachhaltigkeit
- Höchste Punktlastizität und ein exzellentes Liegegefühl durch die Anordnung von verschiedenen hohen Federreihen. Der Körper sinkt bequem in die höheren Federn ein und wird durch die niedrigen Federn spürbar gestützt.
- Entspricht in allen Teilen der Matratze im Wesentlichen den Anforderungen gemäß Öko-Tex Standard 100, Klasse 1 Baby, und „Blauer Engel“ Matratzen, RAL UZ 119
- Matratze kann gedreht jedoch nicht gewendet werden
- **Sondergrößen** sind möglich (siehe unten)

### Weitere Hinweise

- **Matratzen in Sonderlänge und/oder Sonderbreite**  
Die Matratze kann kostenlos in 1-cm-Schritten in der Länge und/oder in der Breite gekürzt werden. Wünschen Sie ein kürzeres Maß (z.B. 195 cm in der Länge und 85 cm in der Breite), so geben Sie bitte die Typen-Nr. der Matratze mit dem nächsthöheren Maß an (in diesem Fall die Matratze mit den Maßen 200 x 90 cm). Diese Matratze wird dann kostenlos auf das Wunschmaß 195 x 85 cm gekürzt.
- **Partnermatratzen**  
Partnermatratzen werden standardmäßig in 3 Pack ausgeliefert, d.h. der Bezug und die beiden Kerne werden als Einzelteile geliefert und werden bauseits zusammengefügt. Partnermatratzen sind jedoch auch als 1 Pack lieferbar. In diesem Fall ist auch der Kern durchgehend.
- Graue Markierungen = marktgängige Standardmaße
- Sondergrößen auf Anfrage möglich

TopPoint aktiv – Matratzenbezug: TENCEL

**Einzelmatratzen**

Härteklassen: 2 = medium, 3 = compact

Matratze in Matratzenbezug

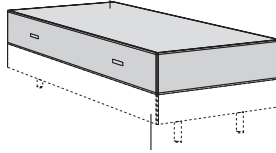

Einzel-Box

	Maße in cm	Typen-Nr.	
Härteklasse medium (2)	80 x 200	<b>242112</b>	-
	90 x 200	<b>242122</b>	-
	100 x 200	<b>242132</b>	-
	120 x 200	<b>242142</b>	-
	140 x 200	<b>242152</b>	-
	80 x 210	<b>242412</b>	-
	90 x 210	<b>242422</b>	-
	100 x 210	<b>242432</b>	-
	120 x 210	<b>242442</b>	-
	140 x 210	<b>242452</b>	-
	80 x 220	<b>242212</b>	-
	90 x 220	<b>242222</b>	-
	100 x 220	<b>242232</b>	-
	120 x 220	<b>242242</b>	-
140 x 220	<b>242252</b>	-	
Härteklasse compact (3)	80 x 200	<b>242113</b>	-
	90 x 200	<b>242123</b>	-
	100 x 200	<b>242133</b>	-
	120 x 200	<b>242143</b>	-
	140 x 200	<b>242153</b>	-
	80 x 210	<b>242413</b>	-
	90 x 210	<b>242423</b>	-
	100 x 210	<b>242433</b>	-
	120 x 210	<b>242443</b>	-
	140 x 210	<b>242453</b>	-
	80 x 220	<b>242213</b>	-
	90 x 220	<b>242223</b>	-
	100 x 220	<b>242233</b>	-
	120 x 220	<b>242243</b>	-
140 x 220	<b>242253</b>	-	

**Partnermatratzen**

Partnermatratzen mit durchgehendem Bezug und zwei Kernen (in 3 Pack)

Härteklassen: Kombinationen der Härteklassen siehe unten

Matratze in Matratzenbezug

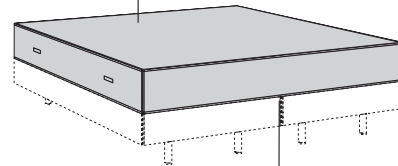

Doppel-Box

	Maße in cm	Typen-Nr.	
Härteklasse medium / medium (2 / 2)	160 x 200	<b>242172</b>	-
	180 x 200	<b>242182</b>	-
	200 x 200	<b>242192</b>	-
	160 x 210	<b>242472</b>	-
	180 x 210	<b>242482</b>	-
	200 x 210	<b>242492</b>	-
Härteklasse medium / compact (2 / 3)	160 x 220	<b>242272</b>	-
	180 x 220	<b>242282</b>	-
	200 x 220	<b>242292</b>	-
	160 x 200	<b>2421723</b>	-
	180 x 200	<b>2421823</b>	-
	200 x 200	<b>2421923</b>	-
Härteklasse compact / compact (3 / 3)	160 x 210	<b>2424723</b>	-
	180 x 210	<b>2424823</b>	-
	200 x 210	<b>2424923</b>	-
	160 x 220	<b>2422723</b>	-
	180 x 220	<b>2422823</b>	-
	200 x 220	<b>2422923</b>	-

## TopPoint aktiv – Matratzenbezug: MÖBELSTOFF

**Nicht in Kunstleder, Kunstleder vintage und Kunstleder mit Struktur lieferbar!**

### Einzelmatratzen

Härteklassen: 2 = medium, 3 = compact

Matratze in Möbelstoffbezug  
(Möbelstoffbezug nicht abnehm-/waschbar)

Matratzenliegefläche in  
Matratzenbezug

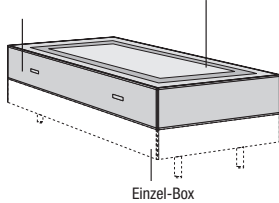

Einzel-Box

### Partnermatratzen

Partnermatratzen mit durchgehendem Bezug und zwei Kernen (in 3 Pack)

Härteklassen: Kombinationen der Härteklassen siehe unten

Matratze in Möbelstoffbezug  
(Möbelstoffbezug nicht abnehm-/waschbar)

Matratzenliegefläche in  
Matratzenbezug

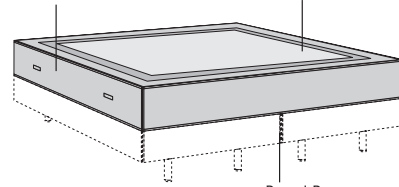

Doppel-Box

	Maße in cm	Typen-Nr.	Bezugspreisgruppe				Maße in cm	Typen-Nr.	Bezugspreisgruppe			
			I	II	III				I	II	III	
Härteklasse medium (2)	80 x 200	<b>243112</b>	-	-	-	Härteklasse medium / medium (2 / 2)	160 x 200	<b>243172</b>	-	-	-	
	90 x 200	<b>243122</b>	-	-	-		180 x 200	<b>243182</b>	-	-	-	
	100 x 200	<b>243132</b>	-	-	-		200 x 200	<b>243192</b>	-	-	-	
	120 x 200	<b>243142</b>	-	-	-		160 x 210	<b>243472</b>	-	-	-	
	140 x 200	<b>243152</b>	-	-	-		180 x 210	<b>243482</b>	-	-	-	
							200 x 210	<b>243492</b>	-	-	-	
	80 x 210	<b>243412</b>	-	-	-		160 x 220	<b>243272</b>	-	-	-	
	90 x 210	<b>243422</b>	-	-	-		180 x 220	<b>243282</b>	-	-	-	
	100 x 210	<b>243432</b>	-	-	-		200 x 220	<b>243292</b>	-	-	-	
	120 x 210	<b>243442</b>	-	-	-		Härteklasse medium / compact (2 / 3)	160 x 200	<b>2431723</b>	-	-	-
	140 x 210	<b>243452</b>	-	-	-			180 x 200	<b>2431823</b>	-	-	-
								200 x 200	<b>2431923</b>	-	-	-
	80 x 220	<b>243212</b>	-	-	-			160 x 210	<b>2434723</b>	-	-	-
	90 x 220	<b>243222</b>	-	-	-			180 x 210	<b>2434823</b>	-	-	-
100 x 220	<b>243232</b>	-	-	-	200 x 210	<b>2434923</b>		-	-	-		
120 x 220	<b>243242</b>	-	-	-	160 x 220	<b>2432723</b>	-	-	-			
140 x 220	<b>243252</b>	-	-	-	180 x 220	<b>2432823</b>	-	-	-			
					200 x 220	<b>2432923</b>	-	-	-			
Härteklasse compact (3)	80 x 200	<b>243113</b>	-	-	-	Härteklasse compact / compact (3 / 3)	160 x 200	<b>243173</b>	-	-	-	
	90 x 200	<b>243123</b>	-	-	-		180 x 200	<b>243183</b>	-	-	-	
	100 x 200	<b>243133</b>	-	-	-		200 x 200	<b>243193</b>	-	-	-	
	120 x 200	<b>243143</b>	-	-	-		160 x 210	<b>243473</b>	-	-	-	
	140 x 200	<b>243153</b>	-	-	-		180 x 210	<b>243483</b>	-	-	-	
							200 x 210	<b>243493</b>	-	-	-	
	80 x 210	<b>243413</b>	-	-	-		160 x 220	<b>243273</b>	-	-	-	
	90 x 210	<b>243423</b>	-	-	-		180 x 220	<b>243283</b>	-	-	-	
	100 x 210	<b>243433</b>	-	-	-		200 x 220	<b>243293</b>	-	-	-	
	120 x 210	<b>243443</b>	-	-	-							
	140 x 210	<b>243453</b>	-	-	-							
	80 x 220	<b>243213</b>	-	-	-							
	90 x 220	<b>243223</b>	-	-	-							
	100 x 220	<b>243233</b>	-	-	-							
120 x 220	<b>243243</b>	-	-	-								
140 x 220	<b>243253</b>	-	-	-								



## TopPoint gel

### 7 Zonen Mikro-Tonnentaschen-Federkern-Matratze mit GELax-Komfortpolsterung

Kernhöhe: 22 cm, Höhe mit Matratzenbezug: ca. 23 cm

3 Härtegrade von weich bis hart



- Sehr gute Körper- und Wirbelsäulenabstützung durch Mikro-Tonnentaschenfederkern in Kombination mit GELax Komfortpolster
- Mehrfach vergütete Mikro-Tonnenfedern in Einzeltaschen, vorgespannt, im 7-Zonen-System mit 625 Federn/m<sup>2</sup>
- Besonders druckentlastende GELax Komfortpolsterung mit Zonenlochung
- Optimale Luftzirkulation für schnellen Feuchtigkeitstransport durch senkrechte Luftkanäle und offenen Federkern
- Innovativer Volumenstretch-Matratzenbezug, extrem anpassungsfähig
- Bezug mit Feinwaschmittel im Schonwaschgang (Pflegeleicht-Programm) waschbar bis 60°C, hilfreich bei vielen Allergieproblemen
- Hervorragend geeignet für hülsta-Federholzrahmen

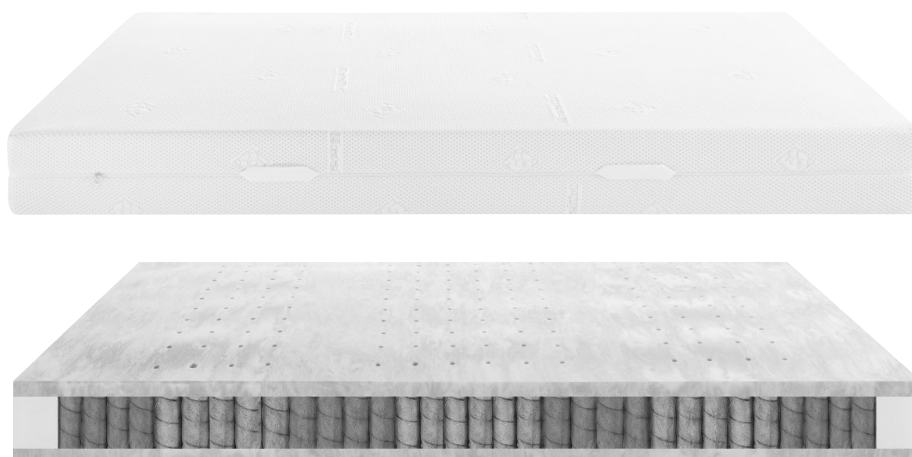

### Matratzenaufbau (GELax-Seite oben)

- Matratzenbezug mit Volumenstretch (Volumenstretch-Bezug: 550 g/m<sup>2</sup> Stoffqualität; 74% Polyester, 25% Viskose, 1% Lycra) oder Möbelstoffbezug
- 5 cm dickes HR\*-Kaltschaum-Komfortpolster mit Zonenlochung, offene porige Zellstruktur
- 12 cm hoher 7 Zonen Mikro-Tonnentaschen-Federkern (Federdichte: 625 Federn/m<sup>2</sup>)
- 5 cm dickes GELax-Komfortpolster mit Zonenlochung, hochelastisch, gute Rückstellkraft auch unter Feuchtigkeitseinwirkung, sehr langlebig, füllstofffrei
- Entspricht in allen Teilen der Matratze im Wesentlichen den Anforderungen gemäß Öko-Text Standard 100, Klasse 1 Baby, und „Blauer Engel“ Matratzen, RAL UZ 119
- **Sondergrößen** sind möglich (siehe unten)

### Weitere Hinweise

- **Matratzen in Sonderlänge und/oder Sonderbreite**  
Die Matratze kann kostenlos in 1-cm-Schritten in der Länge und/oder in der Breite gekürzt werden. Wünschen Sie ein kürzeres Maß (z.B. 195 cm in der Länge und 85 cm in der Breite), so geben Sie bitte die Typen-Nr. der Matratze mit dem nächsthöheren Maß an (in diesem Fall die Matratze mit den Maßen 200 x 90 cm). Diese Matratze wird dann kostenlos auf das Wunschmaß 195 x 85 cm gekürzt.
- **Partnermatratzen**  
Partnermatratzen werden standardmäßig in 3 Pack ausgeliefert, d.h. der Bezug und die beiden Kerne werden als Einzelteile geliefert und werden bauseits zusammengefügt. Partnermatratzen sind jedoch auch als 1 Pack lieferbar. In diesem Fall ist auch der Kern durchgehend.
- Graue Markierungen = marktgängige Standardmaße
- Sondergrößen auf Anfrage möglich

## TopPoint gel – Matratzenbezug: VOLUMENSTRETCH

### Einzelmatratzen

Härteklassen: 1 = weich, 2 = mittel, 3 = hart

Matratze in Matratzenbezug

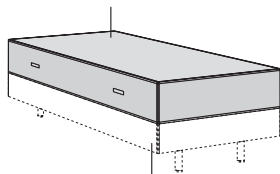

Einzel-Box

### Partnermatratzen

Partnermatratzen mit durchgehendem Bezug und zwei Kernen (in 3 Pack)

Härteklassen: Kombinationen der Härteklassen siehe unten

Matratze in Matratzenbezug

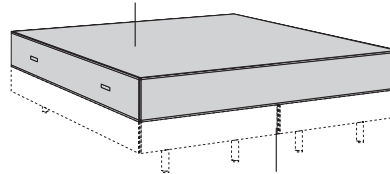

Doppel-Box

	Maße in cm	Typen-Nr.	
Härteklasse weich (1) BMI ≤ 25	80 x 200	271111	-
	90 x 200	271121	-
	100 x 200	271131	-
	120 x 200	271141	-
	140 x 200	271151	-
	80 x 210	271411	-
	90 x 210	271421	-
	100 x 210	271431	-
	120 x 210	271441	-
	140 x 210	271451	-
	80 x 220	271211	-
	90 x 220	271221	-
	100 x 220	271231	-
	120 x 220	271241	-
	140 x 220	271251	-
Härteklasse mittel (2) BMI 25-31	80 x 200	271112	-
	90 x 200	271122	-
	100 x 200	271132	-
	120 x 200	271142	-
	140 x 200	271152	-
	80 x 210	271412	-
	90 x 210	271422	-
	100 x 210	271432	-
	120 x 210	271442	-
	140 x 210	271452	-
	80 x 220	271212	-
	90 x 220	271222	-
	100 x 220	271232	-
	120 x 220	271242	-
	140 x 220	271252	-
Härteklasse hart (3) BMI ≥ 31	80 x 200	271113	-
	90 x 200	271123	-
	100 x 200	271133	-
	120 x 200	271143	-
	140 x 200	271153	-
	80 x 210	271413	-
	90 x 210	271423	-
	100 x 210	271433	-
	120 x 210	271443	-
	140 x 210	271453	-
	80 x 220	271213	-
	90 x 220	271223	-
	100 x 220	271233	-
	120 x 220	271243	-
	140 x 220	271253	-

	Maße in cm	Typen-Nr.	
Härteklasse weich / weich (1 / 1)	160 x 200	271171	-
	180 x 200	271181	-
	200 x 200	271191	-
	160 x 210	271471	-
	180 x 210	271481	-
	200 x 210	271491	-
Härteklasse weich / mittel (1 / 2)	160 x 220	271271	-
	180 x 220	271281	-
	200 x 220	271291	-
	160 x 200	2711712	-
	180 x 200	2711812	-
	200 x 200	2711912	-
Härteklasse weich / hart (1 / 3)	160 x 210	2714712	-
	180 x 210	2714812	-
	200 x 210	2714912	-
	160 x 220	2712712	-
	180 x 220	2712812	-
	200 x 220	2712912	-
Härteklasse mittel / mittel (2 / 2)	160 x 200	2711713	-
	180 x 200	2711813	-
	200 x 200	2711913	-
	160 x 210	2714713	-
	180 x 210	2714813	-
	200 x 210	2714913	-
Härteklasse mittel / hart (2 / 3)	160 x 220	2712713	-
	180 x 220	2712813	-
	200 x 220	2712913	-
	160 x 200	271172	-
	180 x 200	271182	-
	200 x 200	271192	-
Härteklasse hart / hart (3 / 3)	160 x 210	271472	-
	180 x 210	271482	-
	200 x 210	271492	-
	160 x 220	271272	-
	180 x 220	271282	-
	200 x 220	271292	-
Härteklasse hart / hart (3 / 3)	160 x 200	2711723	-
	180 x 200	2711823	-
	200 x 200	2711923	-
	160 x 210	2714723	-
	180 x 210	2714823	-
	200 x 210	2714923	-
Härteklasse hart / hart (3 / 3)	160 x 220	2712723	-
	180 x 220	2712823	-
	200 x 220	2712923	-
	160 x 200	271173	-
	180 x 200	271183	-
	200 x 200	271193	-
Härteklasse hart / hart (3 / 3)	160 x 210	271473	-
	180 x 210	271483	-
	200 x 210	271493	-
	160 x 220	271273	-
	180 x 220	271283	-
	200 x 220	271293	-

## TopPoint gel – Matratzenbezug: MÖBELSTOFF

Nicht in Kunstleder, Kunstleder vintage und Kunstleder mit Struktur lieferbar!

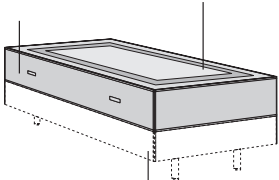
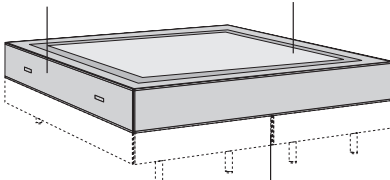
<p><b>Einzelmatratzen</b> Härteklassen: 1 = weich, 2 = mittel, 3 = hart</p> <div style="display: flex; justify-content: space-around; font-size: small;"> <div style="text-align: center;"> <p>Matratze in Möbelstoffbezug (Möbelstoffbezug nicht abnehm-/waschbar)</p> </div> <div style="text-align: center;"> <p>Matratzenliegefläche in Matratzenbezug</p> </div> </div>  <p style="text-align: center; font-size: x-small;">Einzel-Box</p>	<p><b>Partnermatratzen</b> Partnermatratzen mit durchgehendem Bezug und zwei Kernen (in 3 Pack) Härteklassen: Kombinationen der Härteklassen siehe unten</p> <div style="display: flex; justify-content: space-around; font-size: small;"> <div style="text-align: center;"> <p>Matratze in Möbelstoffbezug (Möbelstoffbezug nicht abnehm-/waschbar)</p> </div> <div style="text-align: center;"> <p>Matratzenliegefläche in Matratzenbezug</p> </div> </div>  <p style="text-align: center; font-size: x-small;">Doppel-Box</p>
--	--

	Maße in cm	Typen-Nr.	Bezugspreisgruppe				Maße in cm	Typen-Nr.	Bezugspreisgruppe		
			I	II	III				I	II	III
Härteklasse weich (1) BMI ≤ 25	80 x 200	<b>272111</b>	-	-	-	Härteklasse weich / weich (1 / 1)	160 x 200	<b>272171</b>	-	-	-
	90 x 200	<b>272121</b>	-	-	-		180 x 200	<b>272181</b>	-	-	-
	100 x 200	<b>272131</b>	-	-	-		200 x 200	<b>272191</b>	-	-	-
	120 x 200	<b>272141</b>	-	-	-		160 x 210	<b>272471</b>	-	-	-
	140 x 200	<b>272151</b>	-	-	-		180 x 210	<b>272481</b>	-	-	-
				-	-		-	200 x 210	<b>272491</b>	-	-
	80 x 210	<b>272411</b>	-	-	-	Härteklasse weich / weich (1 / 2)	160 x 220	<b>272271</b>	-	-	-
	90 x 210	<b>272421</b>	-	-	-		180 x 220	<b>272281</b>	-	-	-
	100 x 210	<b>272431</b>	-	-	-		200 x 220	<b>272291</b>	-	-	-
	120 x 210	<b>272441</b>	-	-	-		160 x 200	<b>2721712</b>	-	-	-
	140 x 210	<b>272451</b>	-	-	-		180 x 200	<b>2721812</b>	-	-	-
				-	-		-	200 x 200	<b>2721912</b>	-	-
	80 x 220	<b>272211</b>	-	-	-	Härteklasse weich / mittel (1 / 2)	160 x 210	<b>2724712</b>	-	-	-
	90 x 220	<b>272221</b>	-	-	-		180 x 210	<b>2724812</b>	-	-	-
	100 x 220	<b>272231</b>	-	-	-		200 x 210	<b>2724912</b>	-	-	-
	120 x 220	<b>272241</b>	-	-	-		160 x 220	<b>2722712</b>	-	-	-
	140 x 220	<b>272251</b>	-	-	-		180 x 220	<b>2722812</b>	-	-	-
				-	-		-	200 x 220	<b>2722912</b>	-	-
Härteklasse mittel (2) BMI 25-31	80 x 200	<b>272112</b>	-	-	-	Härteklasse weich / hart (1 / 3)	160 x 200	<b>2721713</b>	-	-	-
	90 x 200	<b>272122</b>	-	-	-		180 x 200	<b>2721813</b>	-	-	-
	100 x 200	<b>272132</b>	-	-	-		200 x 200	<b>2721913</b>	-	-	-
	120 x 200	<b>272142</b>	-	-	-		160 x 210	<b>2724713</b>	-	-	-
	140 x 200	<b>272152</b>	-	-	-		180 x 210	<b>2724813</b>	-	-	-
				-	-		-	200 x 210	<b>2724913</b>	-	-
	80 x 210	<b>272412</b>	-	-	-	Härteklasse weich / hart (1 / 3)	160 x 220	<b>2722713</b>	-	-	-
	90 x 210	<b>272422</b>	-	-	-		180 x 220	<b>2722813</b>	-	-	-
	100 x 210	<b>272432</b>	-	-	-		200 x 220	<b>2722913</b>	-	-	-
	120 x 210	<b>272442</b>	-	-	-		160 x 200	<b>272172</b>	-	-	-
	140 x 210	<b>272452</b>	-	-	-		180 x 200	<b>272182</b>	-	-	-
				-	-		-	200 x 200	<b>272192</b>	-	-
	80 x 220	<b>272212</b>	-	-	-	Härteklasse mittel / mittel (2 / 2)	160 x 210	<b>272472</b>	-	-	-
	90 x 220	<b>272222</b>	-	-	-		180 x 210	<b>272482</b>	-	-	-
	100 x 220	<b>272232</b>	-	-	-		200 x 210	<b>272492</b>	-	-	-
	120 x 220	<b>272242</b>	-	-	-		160 x 220	<b>272272</b>	-	-	-
	140 x 220	<b>272252</b>	-	-	-		180 x 220	<b>272282</b>	-	-	-
				-	-		-	200 x 220	<b>272292</b>	-	-
Härteklasse hart (3) BMI ≥ 31	80 x 200	<b>272113</b>	-	-	-	Härteklasse mittel / hart (2 / 3)	160 x 200	<b>2721723</b>	-	-	-
	90 x 200	<b>272123</b>	-	-	-		180 x 200	<b>2721823</b>	-	-	-
	100 x 200	<b>272133</b>	-	-	-		200 x 200	<b>2721923</b>	-	-	-
	120 x 200	<b>272143</b>	-	-	-		160 x 210	<b>2724723</b>	-	-	-
	140 x 200	<b>272153</b>	-	-	-		180 x 210	<b>2724823</b>	-	-	-
				-	-		-	200 x 210	<b>2724923</b>	-	-
	80 x 210	<b>272413</b>	-	-	-	Härteklasse mittel / hart (2 / 3)	160 x 220	<b>2722723</b>	-	-	-
	90 x 210	<b>272423</b>	-	-	-		180 x 220	<b>2722823</b>	-	-	-
	100 x 210	<b>272433</b>	-	-	-		200 x 220	<b>2722923</b>	-	-	-
	120 x 210	<b>272443</b>	-	-	-		160 x 200	<b>272173</b>	-	-	-
	140 x 210	<b>272453</b>	-	-	-		180 x 200	<b>272183</b>	-	-	-
				-	-		-	200 x 200	<b>272193</b>	-	-
	80 x 220	<b>272213</b>	-	-	-	Härteklasse hart / hart (3 / 3)	160 x 210	<b>272473</b>	-	-	-
	90 x 220	<b>272223</b>	-	-	-		180 x 210	<b>272483</b>	-	-	-
	100 x 220	<b>272233</b>	-	-	-		200 x 210	<b>272493</b>	-	-	-
	120 x 220	<b>272243</b>	-	-	-		160 x 220	<b>272273</b>	-	-	-
	140 x 220	<b>272253</b>	-	-	-		180 x 220	<b>272283</b>	-	-	-
				-	-		-	200 x 220	<b>272293</b>	-	-

# Matratzen

## TopPoint 4000

### 7 Zonen-Tonnentaschen-Federkernmatratze mit Mikrofedern

Kernhöhe: 20 cm, Höhe mit Matratzenbezug: ca. 21 bzw. 24 cm

3 Härtegrade von weich bis hart

High Quality  
HR\*-Kaltschaum



\*\*

Bezug teilbar und mit  
Feinwaschmittel im Schon-  
waschgang waschbar  
bis 60° C



\* HR = high resilient = hoch elastisch = echter Kaltschaum

\*\* = ausschließlich in der Ausführung mit Matratzenbezug

- Mikrofedern: Federdichte: 625 Federn/m<sup>2</sup>, vorgespannt, in Mehrzonenanordnung für optimale Körper- und Wirbelsäulenabstützung
- Druckentlastende Oberflächensegmentierung
- Optimale Luftzirkulation für Feuchtetransport durch senkrechte Luftkanäle und Segmentoberfläche (Pyramidenschnitt)
- Bezug mit Feinwaschmittel im Schonwaschgang (Pflegeleicht-Programm) waschbar bis 60°C, hilfreich bei vielen Allergieproblemen
- Matratzenhälften bis 100 cm Breite mit Partnerreißverschluss (dadurch besteht die Möglichkeit, die Bezüge einzeln zu waschen, etc.), bei den Breiten 120 und 140 cm sowie bei den Doppelmatratzen ohne Partnerreißverschluss. \*\*



Abb.: Volumenstretch-Bezug



Abb.: TENCEL-Bezug

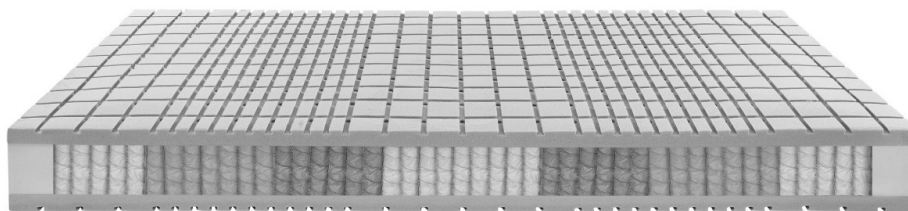

### Matratzenaufbau

- Matratzenbezug: wahlweise Matratzenbezug mit Volumenstretch (Volumenstretch-Bezug: 550 g/m<sup>2</sup> Stoffqualität; 74% Polyester, 25% Viskose, 1% Lycra), oder Matratzenbezug mit TENCEL (TENCEL-Bezug: 360 g/m<sup>2</sup> Stoffqualität; 69% Polyester, 31% Lyocell, 400 g/m<sup>2</sup> Feinpolsterung mit Klimahohlfaser, 100% Polyester) oder Möbelstoffbezug.
- 4 cm hohes Komfort-HR\*-Polster über und unter Federkern: mit Patent-Mehrzonenschnitt und Luftkanälen
- HR\*-Kaltschaum mit offener Zellstruktur; hochelastisch, gute Rückstellkraft, sehr langlebig, füllstofffrei
- Mittig Punktelastischer Mikro-Tonnentaschenfederkern: unterschiedliche Drahtstärken in den Zonen (Federdichte: 625 Federn/m<sup>2</sup>)
- Entspricht in allen Teilen der Matratze im Wesentlichen den Anforderungen gemäß Öko-Tex Standard 100, Klasse 1 Baby, und „Blauer Engel“ Matratzen, RAL UZ 119
- Drehsymmetrisch
- **Sondergrößen** sind möglich (siehe unten)

### Weitere Hinweise

- **Matratzen in Sonderlänge und/oder Sonderbreite**  
Die Matratze kann kostenlos in 1-cm-Schritten in der Länge und/oder in der Breite gekürzt werden. Wünschen Sie ein kürzeres Maß (z.B. 195 cm in der Länge und 85 cm in der Breite), so geben Sie bitte die Typen-Nr. der Matratze mit dem nächsthöheren Maß an (in diesem Fall die Matratze mit den Maßen 200 x 90 cm). Diese Matratze wird dann kostenlos auf das Wunschmaß 195 x 85 cm gekürzt.
- **Partnermatratzen**  
Partnermatratzen werden standardmäßig in 3 Pack ausgeliefert, d.h. der Bezug und die beiden Kerne werden als Einzelteile geliefert und werden bauseits zusammengefügt. Partnermatratzen sind jedoch auch als 1 Pack lieferbar. In diesem Fall ist auch der Kern durchgehend.
- Graue Markierungen = marktgängige Standardmaße
- Sondergrößen auf Anfrage möglich

TopPoint 4000 – Matratzenbezug: VOLUMENSTRETCH

**Einzelmatratzen**

Härteklassen: 1 = weich, 2 = mittel, 3 = hart

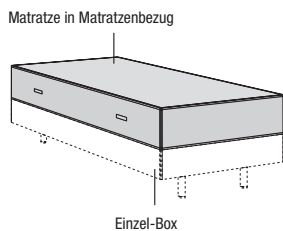

**Partnermatratzen**

Partnermatratzen mit durchgehendem Bezug und zwei Kernen (in 3 Pack)

Härteklassen: Kombinationen der Härteklassen siehe unten

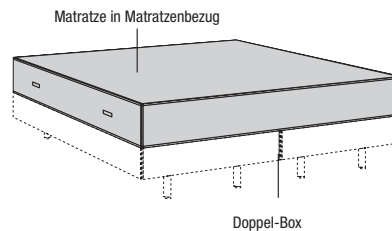

	Maße in cm	Typen-Nr.	
Härteklasse weich (1) BMI ≤ 25	80 x 200	215111	-
	90 x 200	215121	-
	100 x 200	215131	-
	120 x 200	215141	-
	140 x 200	215151	-
	80 x 210	215411	-
	90 x 210	215421	-
	100 x 210	215431	-
	120 x 210	215441	-
	140 x 210	215451	-
	80 x 220	215211	-
	90 x 220	215221	-
	100 x 220	215231	-
	120 x 220	215241	-
140 x 220	215251	-	
Härteklasse mittel (2) BMI 25-31	80 x 200	215112	-
	90 x 200	215122	-
	100 x 200	215132	-
	120 x 200	215142	-
	140 x 200	215152	-
	80 x 210	215412	-
	90 x 210	215422	-
	100 x 210	215432	-
	120 x 210	215442	-
	140 x 210	215452	-
	80 x 220	215212	-
	90 x 220	215222	-
	100 x 220	215232	-
	120 x 220	215242	-
140 x 220	215252	-	
Härteklasse hart (3) BMI ≥ 31	80 x 200	215113	-
	90 x 200	215123	-
	100 x 200	215133	-
	120 x 200	215143	-
	140 x 200	215153	-
	80 x 210	215413	-
	90 x 210	215423	-
	100 x 210	215433	-
	120 x 210	215443	-
	140 x 210	215453	-
	80 x 220	215213	-
	90 x 220	215223	-
	100 x 220	215233	-
	120 x 220	215243	-
140 x 220	215253	-	

	Maße in cm	Typen-Nr.	
Härteklasse weich / weich (1 / 1)	160 x 200	215171	-
	180 x 200	215181	-
	200 x 200	215191	-
	160 x 210	215471	-
	180 x 210	215481	-
	200 x 210	215491	-
Härteklasse weich / mittel (1 / 2)	160 x 220	215271	-
	180 x 220	215281	-
	200 x 220	215291	-
	160 x 200	2151712	-
	180 x 200	2151812	-
	200 x 200	2151912	-
Härteklasse weich / hart (1 / 3)	160 x 210	2154712	-
	180 x 210	2154812	-
	200 x 210	2154912	-
	160 x 220	2152712	-
	180 x 220	2152812	-
	200 x 220	2152912	-
Härteklasse mittel / mittel (2 / 2)	160 x 200	2151713	-
	180 x 200	2151813	-
	200 x 200	2151913	-
	160 x 210	2154713	-
	180 x 210	2154813	-
	200 x 210	2154913	-
Härteklasse mittel / hart (2 / 3)	160 x 220	2152713	-
	180 x 220	2152813	-
	200 x 220	2152913	-
	160 x 200	215172	-
	180 x 200	215182	-
	200 x 200	215192	-
Härteklasse hart / hart (3 / 3)	160 x 210	215472	-
	180 x 210	215482	-
	200 x 210	215492	-
	160 x 220	215272	-
	180 x 220	215282	-
	200 x 220	215292	-
Härteklasse hart / hart (3 / 3)	160 x 200	2151723	-
	180 x 200	2151823	-
	200 x 200	2151923	-
	160 x 210	2154723	-
	180 x 210	2154823	-
	200 x 210	2154923	-
Härteklasse hart / hart (3 / 3)	160 x 220	2152723	-
	180 x 220	2152823	-
	200 x 220	2152923	-
	160 x 200	215173	-
	180 x 200	215183	-
	200 x 200	215193	-
Härteklasse hart / hart (3 / 3)	160 x 210	215473	-
	180 x 210	215483	-
	200 x 210	215493	-
	160 x 220	215273	-
	180 x 220	215283	-
	200 x 220	215293	-



## TopPoint 4000 – Matratzenbezug: TENCEL

### Einzelmatratzen

Härteklassen: 1 = weich, 2 = mittel, 3 = hart

Matratze in Matratzenbezug

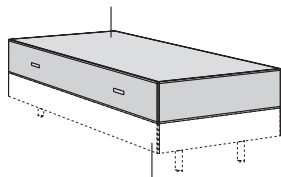

Einzel-Box

	Maße in cm	Typen-Nr.	
Härteklasse weich (1) BMI ≤ 25	80 x 200	212111	-
	90 x 200	212121	-
	100 x 200	212131	-
	120 x 200	212141	-
	140 x 200	212151	-
	80 x 210	212411	-
	90 x 210	212421	-
	100 x 210	212431	-
	120 x 210	212441	-
	140 x 210	212451	-
	80 x 220	212211	-
	90 x 220	212221	-
	100 x 220	212231	-
	120 x 220	212241	-
	140 x 220	212251	-
Härteklasse mittel (2) BMI 25-31	80 x 200	212112	-
	90 x 200	212122	-
	100 x 200	212132	-
	120 x 200	212142	-
	140 x 200	212152	-
	80 x 210	212412	-
	90 x 210	212422	-
	100 x 210	212432	-
	120 x 210	212442	-
	140 x 210	212452	-
	80 x 220	212212	-
	90 x 220	212222	-
	100 x 220	212232	-
	120 x 220	212242	-
	140 x 220	212252	-
Härteklasse hart (3) BMI ≥ 31	80 x 200	212113	-
	90 x 200	212123	-
	100 x 200	212133	-
	120 x 200	212143	-
	140 x 200	212153	-
	80 x 210	212413	-
	90 x 210	212423	-
	100 x 210	212433	-
	120 x 210	212443	-
	140 x 210	212453	-
	80 x 220	212213	-
	90 x 220	212223	-
	100 x 220	212233	-
	120 x 220	212243	-
	140 x 220	212253	-

### Partnermatratzen

Partnermatratzen mit durchgehendem Bezug und zwei Kernen (in 3 Pack)

Härteklassen: Kombinationen der Härteklassen siehe unten

Matratze in Matratzenbezug

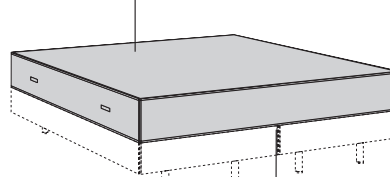

Doppel-Box

	Maße in cm	Typen-Nr.	
Härteklasse weich / weich (1 / 1)	160 x 200	212171	-
	180 x 200	212181	-
	200 x 200	212191	-
	160 x 210	212471	-
	180 x 210	212481	-
	200 x 210	212491	-
Härteklasse weich / weich (1 / 2)	160 x 220	212271	-
	180 x 220	212281	-
	200 x 220	212291	-
	160 x 200	2121712	-
	180 x 200	2121812	-
	200 x 200	2121912	-
Härteklasse weich / mittel (1 / 2)	160 x 210	2124712	-
	180 x 210	2124812	-
	200 x 210	2124912	-
	160 x 220	2122712	-
	180 x 220	2122812	-
	200 x 220	2122912	-
Härteklasse weich / hart (1 / 3)	160 x 200	2121713	-
	180 x 200	2121813	-
	200 x 200	2121913	-
	160 x 210	2124713	-
	180 x 210	2124813	-
	200 x 210	2124913	-
Härteklasse weich / hart (1 / 3)	160 x 220	2122713	-
	180 x 220	2122813	-
	200 x 220	2122913	-
	160 x 200	212172	-
	180 x 200	212182	-
	200 x 200	212192	-
Härteklasse mittel / mittel (2 / 2)	160 x 210	212472	-
	180 x 210	212482	-
	200 x 210	212492	-
	160 x 220	212272	-
	180 x 220	212282	-
	200 x 220	212292	-
Härteklasse mittel / hart (2 / 3)	160 x 200	2121723	-
	180 x 200	2121823	-
	200 x 200	2121923	-
	160 x 210	2124723	-
	180 x 210	2124823	-
	200 x 210	2124923	-
Härteklasse mittel / hart (2 / 3)	160 x 220	2122723	-
	180 x 220	2122823	-
	200 x 220	2122923	-
	160 x 200	212173	-
	180 x 200	212183	-
	200 x 200	212193	-
Härteklasse hart / hart (3 / 3)	160 x 210	212473	-
	180 x 210	212483	-
	200 x 210	212493	-
	160 x 220	212273	-
	180 x 220	212283	-
	200 x 220	212293	-

## TopPoint 4000 – Matratzenbezug: MÖBELSTOFF

Nicht in Kunstleder, Kunstleder vintage und Kunstleder mit Struktur lieferbar!

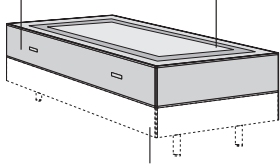
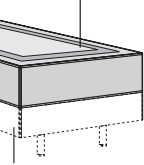
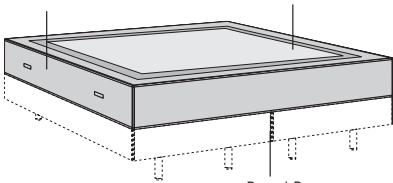
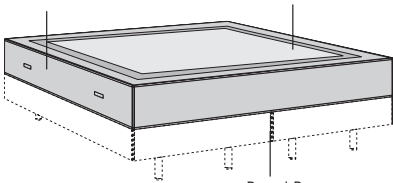
<p><b>Einzelmatratzen</b> Härteklassen: 1 = weich, 2 = mittel, 3 = hart</p> <div style="display: flex; justify-content: space-around; margin-top: 10px;"> <div style="text-align: center;"> <p>Matratze in Möbelstoffbezug (Möbelstoffbezug nicht abnehm-/waschbar)</p>  </div> <div style="text-align: center;"> <p>Matratzenliegefläche in Matratzenbezug</p>  </div> </div> <p style="text-align: center; margin-top: 5px;">Einzel-Box</p>	<p><b>Partnermatratzen</b> Partnermatratzen mit durchgehendem Bezug und zwei Kernen (in 3 Pack) Härteklassen: Kombinationen der Härteklassen siehe unten</p> <div style="display: flex; justify-content: space-around; margin-top: 10px;"> <div style="text-align: center;"> <p>Matratze in Möbelstoffbezug (Möbelstoffbezug nicht abnehm-/waschbar)</p>  </div> <div style="text-align: center;"> <p>Matratzenliegefläche in Matratzenbezug</p>  </div> </div> <p style="text-align: center; margin-top: 5px;">Doppel-Box</p>
---	--

	Maße in cm	Typen-Nr.	Bezugspreisgruppe				Maße in cm	Typen-Nr.	Bezugspreisgruppe		
			I	II	III				I	II	III
Härteklasse weich (1) BMI ≤ 25	80 x 200	211111	-	-	-	Härteklasse weich / weich (1 / 1)	160 x 200	211171	-	-	-
	90 x 200	211121	-	-	-		180 x 200	211181	-	-	-
	100 x 200	211131	-	-	-		200 x 200	211191	-	-	-
	120 x 200	211141	-	-	-		160 x 210	211471	-	-	-
	140 x 200	211151	-	-	-		180 x 210	211481	-	-	-
							200 x 210	211491	-	-	-
	80 x 210	211411	-	-	-	160 x 220	211271	-	-	-	
	90 x 210	211421	-	-	-	180 x 220	211281	-	-	-	
	100 x 210	211431	-	-	-	200 x 220	211291	-	-	-	
	120 x 210	211441	-	-	-						
	140 x 210	211451	-	-	-	Härteklasse weich / mittel (1 / 2)	160 x 200	2111712	-	-	-
							180 x 200	2111812	-	-	-
							200 x 200	2111912	-	-	-
	80 x 220	211211	-	-	-		160 x 210	2114712	-	-	-
	90 x 220	211221	-	-	-		180 x 210	2114812	-	-	-
	100 x 220	211231	-	-	-		200 x 210	2114912	-	-	-
	120 x 220	211241	-	-	-	160 x 220	2112712	-	-	-	
	140 x 220	211251	-	-	-	180 x 220	2112812	-	-	-	
					200 x 220	2112912	-	-	-		
Härteklasse mittel (2) BMI 25-31	80 x 200	211112	-	-	-	Härteklasse weich / hart (1 / 3)	160 x 200	2111713	-	-	-
	90 x 200	211122	-	-	-		180 x 200	2111813	-	-	-
	100 x 200	211132	-	-	-		200 x 200	2111913	-	-	-
	120 x 200	211142	-	-	-		160 x 210	2114713	-	-	-
	140 x 200	211152	-	-	-		180 x 210	2114813	-	-	-
							200 x 210	2114913	-	-	-
	80 x 210	211412	-	-	-	160 x 220	2112713	-	-	-	
	90 x 210	211422	-	-	-	180 x 220	2112813	-	-	-	
	100 x 210	211432	-	-	-	200 x 220	2112913	-	-	-	
	120 x 210	211442	-	-	-						
	140 x 210	211452	-	-	-	Härteklasse mittel / mittel (2 / 2)	160 x 200	211172	-	-	-
							180 x 200	211182	-	-	-
							200 x 200	211192	-	-	-
	80 x 220	211212	-	-	-		160 x 210	211472	-	-	-
	90 x 220	211222	-	-	-		180 x 210	211482	-	-	-
	100 x 220	211232	-	-	-		200 x 210	211492	-	-	-
	120 x 220	211242	-	-	-	160 x 220	211272	-	-	-	
	140 x 220	211252	-	-	-	180 x 220	211282	-	-	-	
					200 x 220	211292	-	-	-		
Härteklasse hart (3) BMI ≥ 31	80 x 200	211113	-	-	-	Härteklasse mittel / hart (2 / 3)	160 x 200	2111723	-	-	-
	90 x 200	211123	-	-	-		180 x 200	2111823	-	-	-
	100 x 200	211133	-	-	-		200 x 200	2111923	-	-	-
	120 x 200	211143	-	-	-		160 x 210	2114723	-	-	-
	140 x 200	211153	-	-	-		180 x 210	2114823	-	-	-
							200 x 210	2114923	-	-	-
	80 x 210	211413	-	-	-	160 x 220	2112723	-	-	-	
	90 x 210	211423	-	-	-	180 x 220	2112823	-	-	-	
	100 x 210	211433	-	-	-	200 x 220	2112923	-	-	-	
	120 x 210	211443	-	-	-						
	140 x 210	211453	-	-	-	Härteklasse hart / hart (3 / 3)	160 x 200	211173	-	-	-
							180 x 200	211183	-	-	-
							200 x 200	211193	-	-	-
	80 x 220	211213	-	-	-		160 x 210	211473	-	-	-
	90 x 220	211223	-	-	-		180 x 210	211483	-	-	-
	100 x 220	211233	-	-	-		200 x 210	211493	-	-	-
	120 x 220	211243	-	-	-	160 x 220	211273	-	-	-	
	140 x 220	211253	-	-	-	180 x 220	211283	-	-	-	
					200 x 220	211293	-	-	-		

# Matratzen

## TopPoint 1000

### 7 Zonen-Tonnentaschen-Federkernmatratze

Kernhöhe: 20 cm, Höhe mit Matratzenbezug: ca. 24 cm

3 Härtegrade von weich bis hart

High Quality  
HR\*-Kaltschaum



\*\*

Bezug teilbar und mit  
Feinwaschmittel im Schon-  
waschgang waschbar  
bis 60° C



\*\*

\* HR = high resilient = hoch elastisch = echter Kaltschaum  
\*\* = ausschließlich in der Ausführung mit Matratzenbezug

- Stabiler Matratzenkern, ergonomisch günstige Körperabstützung mit Lendenunterstützung (7 Zonen)
- Mehrfach vergütete Tonnensfedern in Einzeltaschen und Soft-Touch Grobpolster, Strukturschnitt
- Besonders gutes Verhältnis zwischen sicherer Körperabstützung und Komfort
- Komfortable Feinpolsterung mit Klima-Polyester-Hohlfaser
- Bezug mit Feinwaschmittel im Schonwaschgang (Pflegeleicht-Programm) waschbar bis 60°C, hilfreich bei vielen Allergieproblemen
- Eingeschränkt geeignet auch für Motorkomfort
- 2 Wendeschlaufen pro Längsseite \*\*



### Matratzenaufbau

- Matratzenbezug mit TENCEL (TENCEL-Bezug: 360 g/m<sup>2</sup> Stoffqualität; 69% Polyester, 31% Lyocell, 400 g/m<sup>2</sup> Feinpolsterung mit Klimahohlfaser, 100% Polyester) oder Möbelstoffbezug.
- 4 cm hohes HR\*-Zonen-Polster über und unter Federkern: mit Mehrzonenschnitt
- HR\*-Kaltschaum mit offener Zellstruktur; hochelastisch, gute Rückstellkraft, sehr langlebig, füllstofffrei
- Mittig punktelastischer Tonnentaschenfederkern: unterschiedliche Drahtstärken in den Zonen (Federdichte: 265 Federn/m<sup>2</sup>)
- Entspricht in allen Teilen der Matratze im Wesentlichen den Anforderungen gemäß Öko-Tex Standard 100, Klasse 1 Baby, und „Blauer Engel“ Matratzen, RAL UZ 119
- Drehsymmetrisch
- **Sondergrößen** sind möglich (siehe unten)

### Weitere Hinweise

- **Matratzen in Sonderlänge und/oder Sonderbreite**  
Die Matratze kann kostenlos in 1-cm-Schritten in der Länge und/oder in der Breite gekürzt werden. Wünschen Sie ein kürzeres Maß (z.B. 195 cm in der Länge und 85 cm in der Breite), so geben Sie bitte die Typen-Nr. der Matratze mit dem nächsthöheren Maß an (in diesem Fall die Matratze mit den Maßen 200 x 90 cm). Diese Matratze wird dann kostenlos auf das Wunschmaß 195 x 85 cm gekürzt.
- **Partnermatratzen**  
Partnermatratzen werden standardmäßig in 3 Pack ausgeliefert, d.h. der Bezug und die beiden Kerne werden als Einzelteile geliefert und werden bauseits zusammengefügt. Partnermatratzen sind jedoch auch als 1 Pack lieferbar. In diesem Fall ist auch der Kern durchgehend.
- Graue Markierungen = marktgängige Standardmaße
- Sondergrößen auf Anfrage möglich

TopPoint 1000 – Matratzenbezug: TENCEL

**Einzelmatratzen**

Härteklassen: 1 = weich, 2 = mittel, 3 = hart

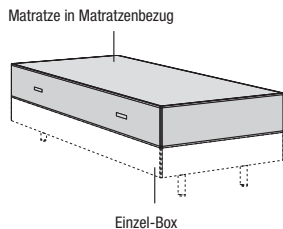

	Maße in cm	Typen-Nr.	
Härteklasse weich (1) BMI ≤ 25	80 x 200	232111	-
	90 x 200	232121	-
	100 x 200	232131	-
	120 x 200	232141	-
	140 x 200	232151	-
	80 x 210	232411	-
	90 x 210	232421	-
	100 x 210	232431	-
	120 x 210	232441	-
	140 x 210	232451	-
	80 x 220	232211	-
	90 x 220	232221	-
	100 x 220	232231	-
	120 x 220	232241	-
140 x 220	232251	-	
Härteklasse mittel (2) BMI 25-31	80 x 200	232112	-
	90 x 200	232122	-
	100 x 200	232132	-
	120 x 200	232142	-
	140 x 200	232152	-
	80 x 210	232412	-
	90 x 210	232422	-
	100 x 210	232432	-
	120 x 210	232442	-
	140 x 210	232452	-
	80 x 220	232212	-
	90 x 220	232222	-
	100 x 220	232232	-
	120 x 220	232242	-
140 x 220	232252	-	
Härteklasse hart (3) BMI ≥ 31	80 x 200	232113	-
	90 x 200	232123	-
	100 x 200	232133	-
	120 x 200	232143	-
	140 x 200	232153	-
	80 x 210	232413	-
	90 x 210	232423	-
	100 x 210	232433	-
	120 x 210	232443	-
	140 x 210	232453	-
	80 x 220	232213	-
	90 x 220	232223	-
	100 x 220	232233	-
	120 x 220	232243	-
140 x 220	232253	-	

**Partnermatratzen**

Partnermatratzen mit durchgehendem Bezug und zwei Kernen (in 3 Pack)

Härteklassen: Kombinationen der Härteklassen siehe unten

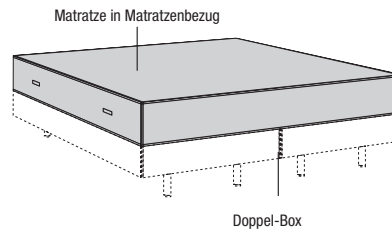

	Maße in cm	Typen-Nr.	
Härteklasse weich / weich (1 / 1)	160 x 200	232171	-
	180 x 200	232181	-
	200 x 200	232191	-
Härteklasse weich / weich (1 / 1)	160 x 210	232471	-
	180 x 210	232481	-
	200 x 210	232491	-
Härteklasse weich / weich (1 / 1)	160 x 220	232271	-
	180 x 220	232281	-
	200 x 220	232291	-
Härteklasse weich / mittel (1 / 2)	160 x 200	2321712	-
	180 x 200	2321812	-
	200 x 200	2321912	-
Härteklasse weich / mittel (1 / 2)	160 x 210	2324712	-
	180 x 210	2324812	-
	200 x 210	2324912	-
Härteklasse weich / mittel (1 / 2)	160 x 220	2322712	-
	180 x 220	2322812	-
	200 x 220	2322912	-
Härteklasse weich / hart (1 / 3)	160 x 200	2321713	-
	180 x 200	2321813	-
	200 x 200	2321913	-
Härteklasse weich / hart (1 / 3)	160 x 210	2324713	-
	180 x 210	2324813	-
	200 x 210	2324913	-
Härteklasse weich / hart (1 / 3)	160 x 220	2322713	-
	180 x 220	2322813	-
	200 x 220	2322913	-
Härteklasse mittel / mittel (2 / 2)	160 x 200	232172	-
	180 x 200	232182	-
	200 x 200	232192	-
Härteklasse mittel / mittel (2 / 2)	160 x 210	232472	-
	180 x 210	232482	-
	200 x 210	232492	-
Härteklasse mittel / mittel (2 / 2)	160 x 220	232272	-
	180 x 220	232282	-
	200 x 220	232292	-
Härteklasse mittel / hart (2 / 3)	160 x 200	2321723	-
	180 x 200	2321823	-
	200 x 200	2321923	-
Härteklasse mittel / hart (2 / 3)	160 x 210	2324723	-
	180 x 210	2324823	-
	200 x 210	2324923	-
Härteklasse mittel / hart (2 / 3)	160 x 220	2322723	-
	180 x 220	2322823	-
	200 x 220	2322923	-
Härteklasse hart / hart (3 / 3)	160 x 200	232173	-
	180 x 200	232183	-
	200 x 200	232193	-
Härteklasse hart / hart (3 / 3)	160 x 210	232473	-
	180 x 210	232483	-
	200 x 210	232493	-
Härteklasse hart / hart (3 / 3)	160 x 220	232273	-
	180 x 220	232283	-
	200 x 220	232293	-

## TopPoint 1000 – Matratzenbezug: MÖBELSTOFF

Nicht in Kunstleder, Kunstleder vintage und Kunstleder mit Struktur lieferbar!

### Einzelmatratzen

Härteklassen: 1 = weich, 2 = mittel, 3 = hart

Matratze in Möbelstoffbezug (Möbelstoffbezug nicht abnehm-/waschbar)      Matratzenliegefläche in Matratzenbezug

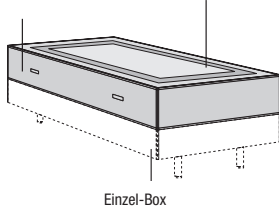

Einzel-Box

### Partnermatratzen

Partnermatratzen mit durchgehendem Bezug und zwei Kernen (in 3 Pack)

Härteklassen: Kombinationen der Härteklassen siehe unten

Matratze in Möbelstoffbezug (Möbelstoffbezug nicht abnehm-/waschbar)      Matratzenliegefläche in Matratzenbezug

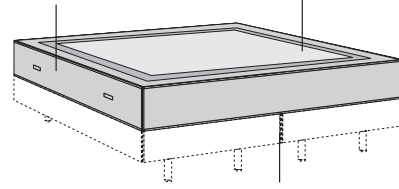

Doppel-Box

	Maße in cm	Typen-Nr.	Bezugspreisgruppe				Maße in cm	Typen-Nr.	Bezugspreisgruppe			
			I	II	III				I	II	III	
Härteklasse weich (1) BMI ≤ 25	80 x 200	231111	-	-	-	Härteklasse weich / weich (1 / 1)	160 x 200	231171	-	-	-	
	90 x 200	231121	-	-	-		180 x 200	231181	-	-	-	
	100 x 200	231131	-	-	-		200 x 200	231191	-	-	-	
	120 x 200	231141	-	-	-		160 x 210	231471	-	-	-	
	140 x 200	231151	-	-	-		180 x 210	231481	-	-	-	
							200 x 210	231491	-	-	-	
	80 x 210	231411	-	-	-		160 x 220	231271	-	-	-	
	90 x 210	231421	-	-	-		180 x 220	231281	-	-	-	
	100 x 210	231431	-	-	-		200 x 220	231291	-	-	-	
	120 x 210	231441	-	-	-		Härteklasse weich / mittel (1 / 2)	160 x 200	2311712	-	-	-
	140 x 210	231451	-	-	-			180 x 200	2311812	-	-	-
								200 x 200	2311912	-	-	-
	80 x 220	231211	-	-	-			160 x 210	2314712	-	-	-
	90 x 220	231221	-	-	-			180 x 210	2314812	-	-	-
	100 x 220	231231	-	-	-			200 x 210	2314912	-	-	-
120 x 220	231241	-	-	-	160 x 220	2312712	-	-	-			
140 x 220	231251	-	-	-	180 x 220	2312812	-	-	-			
					200 x 220	2312912	-	-	-			
Härteklasse mittel (2) BMI 25-31	80 x 200	231112	-	-	-	Härteklasse weich / hart (1 / 3)	160 x 200	2311713	-	-	-	
	90 x 200	231122	-	-	-		180 x 200	2311813	-	-	-	
	100 x 200	231132	-	-	-		200 x 200	2311913	-	-	-	
	120 x 200	231142	-	-	-		160 x 210	2314713	-	-	-	
	140 x 200	231152	-	-	-		180 x 210	2314813	-	-	-	
							200 x 210	2314913	-	-	-	
	80 x 210	231412	-	-	-		160 x 220	2312713	-	-	-	
	90 x 210	231422	-	-	-		180 x 220	2312813	-	-	-	
	100 x 210	231432	-	-	-		200 x 220	2312913	-	-	-	
	120 x 210	231442	-	-	-		Härteklasse mittel / mittel (2 / 2)	160 x 200	2311172	-	-	-
	140 x 210	231452	-	-	-			180 x 200	2311182	-	-	-
								200 x 200	2311192	-	-	-
	80 x 220	231212	-	-	-			160 x 210	231472	-	-	-
	90 x 220	231222	-	-	-			180 x 210	231482	-	-	-
	100 x 220	231232	-	-	-			200 x 210	231492	-	-	-
120 x 220	231242	-	-	-	160 x 220	231272	-	-	-			
140 x 220	231252	-	-	-	180 x 220	231282	-	-	-			
					200 x 220	231292	-	-	-			
Härteklasse hart (3) BMI ≥ 31	80 x 200	231113	-	-	-	Härteklasse mittel / hart (2 / 3)	160 x 200	2311723	-	-	-	
	90 x 200	231123	-	-	-		180 x 200	2311823	-	-	-	
	100 x 200	231133	-	-	-		200 x 200	2311923	-	-	-	
	120 x 200	231143	-	-	-		160 x 210	2314723	-	-	-	
	140 x 200	231153	-	-	-		180 x 210	2314823	-	-	-	
							200 x 210	2314923	-	-	-	
	80 x 210	231413	-	-	-		160 x 220	2312723	-	-	-	
	90 x 210	231423	-	-	-		180 x 220	2312823	-	-	-	
	100 x 210	231433	-	-	-		200 x 220	2312923	-	-	-	
	120 x 210	231443	-	-	-		Härteklasse hart / hart (3 / 3)	160 x 200	2311173	-	-	-
	140 x 210	231453	-	-	-			180 x 200	2311183	-	-	-
								200 x 200	2311193	-	-	-
	80 x 220	231213	-	-	-			160 x 210	231473	-	-	-
	90 x 220	231223	-	-	-			180 x 210	231483	-	-	-
	100 x 220	231233	-	-	-			200 x 210	231493	-	-	-
120 x 220	231243	-	-	-	160 x 220	231273	-	-	-			
140 x 220	231253	-	-	-	180 x 220	231283	-	-	-			
					200 x 220	231293	-	-	-			



## TopPoint 500

### 7 Zonen-Tonnentaschen-Federkernmatratze

Kernhöhe: 18 cm, Höhe mit Matratzenbezug: ca. 20 cm

2 Härtegrade: mittel und fest

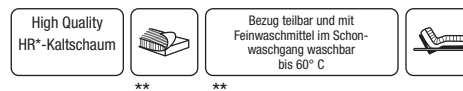

\* HR = high resilient = hoch elastisch = echter Kaltschaum  
\*\* = ausschließlich in der Ausführung mit Matratzenbezug

- Stabiler Matratzenkern, ergonomisch günstige Körperabstützung mit Lendenunterstützung (7 Zonen)
- Mehrfach vergütete Tonnenfedern in Einzeltaschen und Soft-Touch Grobpolster, mit vertikalen Lüftungslöchern
- Besonders gutes Verhältnis zwischen sicherer Körperabstützung und Komfort
- Komfortable Feinpolsterung mit Klima-Polyester-Hohlfaser
- Bezug mit Feinwaschmittel im Schonwaschgang (Pflegeleicht-Programm) waschbar bis 60°C, hilfreich bei vielen Allergieproblemen
- 2 Wendeschlaufen pro Längsseite \*\*

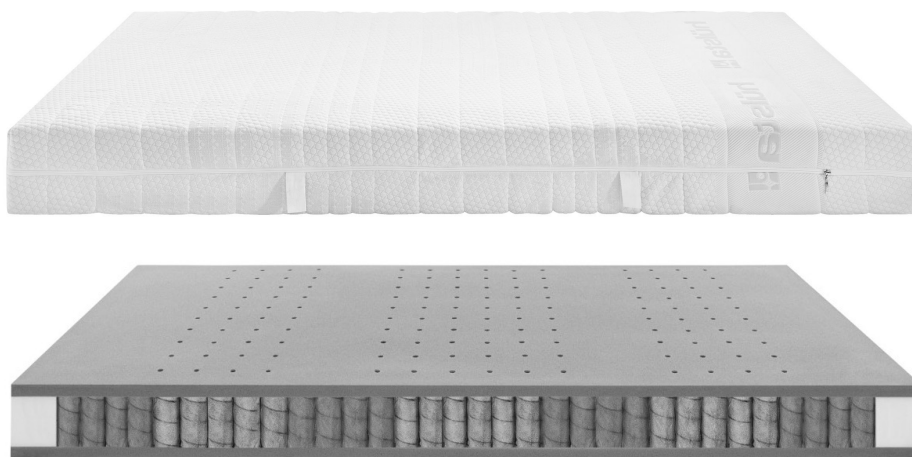

### Matratzenaufbau

- Matratzenbezug mit Relief-Doppeltuch (Relief-Doppeltuch-Bezug: 320 g/m<sup>2</sup> Stoffqualität; 83% Polyester, 17% Viskose, 200 g/m<sup>2</sup> Feinpolsterung mit Klimahohlfaser, 100% Polyester) oder Möbelstoffbezug
- 3 cm hohes HR\*-Polster über und unter Federkern: mit vertikalen Lüftungslöchern für beste Klimatisierung
- HR\*-Kaltschaum mit offener Zellstruktur; hochelastisch, gute Rückstellkraft, sehr langlebig, füllstofffrei
- Mittig punktelastischer Tonnentaschenfederkern: unterschiedliche Drahtstärken in den Zonen (Federdichte: 265 Federn/m<sup>2</sup>)
- Entspricht in allen Teilen der Matratze im Wesentlichen den Anforderungen gemäß Öko-Tex Standard 100, Klasse 1 Baby, und „Blauer Engel“ Matratzen, RAL UZ 119
- Drehsymmetrisch
- **Sondergrößen** sind möglich (siehe unten)

### Weitere Hinweise

- **Matratzen in Sonderlänge und/oder Sonderbreite**  
Die Matratze kann kostenlos in 1-cm-Schritten in der Länge und/oder in der Breite gekürzt werden. Wünschen Sie ein kürzeres Maß (z.B. 195 cm in der Länge und 85 cm in der Breite), so geben Sie bitte die Typen-Nr. der Matratze mit dem nächsthöheren Maß an (in diesem Fall die Matratze mit den Maßen 200 x 90 cm). Diese Matratze wird dann kostenlos auf das Wunschmaß 195 x 85 cm gekürzt.
- **Partnermatratzen**  
Partnermatratzen werden standardmäßig in 3 Pack ausgeliefert, d.h. der Bezug und die beiden Kerne werden als Einzelteile geliefert und werden bauseits zusammengefügt. Partnermatratzen sind jedoch auch als 1 Pack lieferbar. In diesem Fall ist auch der Kern durchgehend.
- Graue Markierungen = marktgängige Standardmaße
- Sondergrößen auf Anfrage möglich

## TopPoint 500 – Matratzenbezug

### Einzelmatratzen

Härteklassen: 2 = mittel, 3 = fest

Matratze in Matratzenbezug

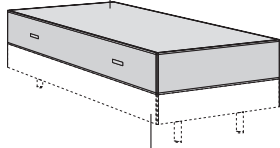

Einzel-Box

	Maße in cm	Typen-Nr.	
Härteklasse mittel (2) BMI ≤ 28	80 x 200	<b>262112</b>	-
	90 x 200	<b>262122</b>	-
	100 x 200	<b>262132</b>	-
	120 x 200	<b>262142</b>	-
	140 x 200	<b>262152</b>	-
	80 x 210	<b>262412</b>	-
	90 x 210	<b>262422</b>	-
	100 x 210	<b>262432</b>	-
	120 x 210	<b>262442</b>	-
	140 x 210	<b>262452</b>	-
	80 x 220	<b>262212</b>	-
	90 x 220	<b>262222</b>	-
	100 x 220	<b>262232</b>	-
	120 x 220	<b>262242</b>	-
140 x 220	<b>262252</b>	-	
Härteklasse fest (3) BMI ≥ 28	80 x 200	<b>262113</b>	-
	90 x 200	<b>262123</b>	-
	100 x 200	<b>262133</b>	-
	120 x 200	<b>262143</b>	-
	140 x 200	<b>262153</b>	-
	80 x 210	<b>262413</b>	-
	90 x 210	<b>262423</b>	-
	100 x 210	<b>262433</b>	-
	120 x 210	<b>262443</b>	-
	140 x 210	<b>262453</b>	-
	80 x 220	<b>262213</b>	-
	90 x 220	<b>262223</b>	-
	100 x 220	<b>262233</b>	-
	120 x 220	<b>262243</b>	-
140 x 220	<b>262253</b>	-	

### Partnermatratzen

Partnermatratzen mit durchgehendem Bezug und zwei Kernen (in 3 Pack)

Härteklassen: Kombinationen der Härteklassen siehe unten

Matratze in Matratzenbezug

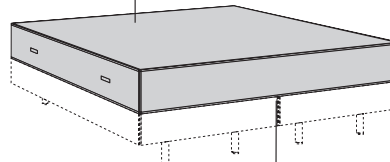

Doppel-Box

	Maße in cm	Typen-Nr.	
Härteklasse mittel / mittel (2 / 2)	160 x 200	<b>262172</b>	-
	180 x 200	<b>262182</b>	-
	200 x 200	<b>262192</b>	-
	160 x 210	<b>262472</b>	-
	180 x 210	<b>262482</b>	-
	200 x 210	<b>262492</b>	-
Härteklasse mittel / fest (2 / 3)	160 x 220	<b>262272</b>	-
	180 x 220	<b>262282</b>	-
	200 x 220	<b>262292</b>	-
	160 x 200	<b>2621723</b>	-
	180 x 200	<b>2621823</b>	-
	200 x 200	<b>2621923</b>	-
Härteklasse fest / fest (3 / 3)	160 x 210	<b>2624723</b>	-
	180 x 210	<b>2624823</b>	-
	200 x 210	<b>2624923</b>	-
	160 x 220	<b>2622723</b>	-
	180 x 220	<b>2622823</b>	-
	200 x 220	<b>2622923</b>	-

## TopPoint 500 – Matratzenbezug: MÖBELSTOFF

Nicht in Kunstleder, Kunstleder vintage und Kunstleder mit Struktur lieferbar!

### Einzelmatratzen

Härteklassen: 2 = mittel, 3 = fest

Matratze in Möbelstoffbezug  
(Möbelstoffbezug nicht abnehm-/waschbar)

Matratzenliegefläche in  
Matratzenbezug

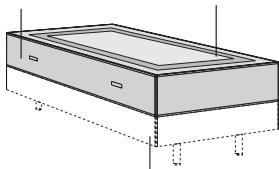

Einzel-Box

### Partnermatratzen

Partnermatratzen mit durchgehendem Bezug und zwei Kernen (in 3 Pack)

Härteklassen: Kombinationen der Härteklassen siehe unten

Matratze in Möbelstoffbezug  
(Möbelstoffbezug nicht abnehm-/waschbar)

Matratzenliegefläche in  
Matratzenbezug

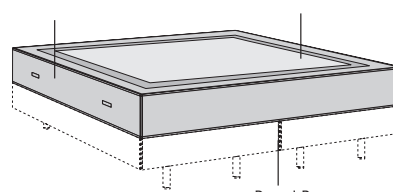

Doppel-Box

	Maße in cm	Typen-Nr.	Bezugspreisgruppe				Maße in cm	Typen-Nr.	Bezugspreisgruppe			
			I	II	III				I	II	III	
Härteklasse mittel (2) BMI ≤ 28	80 x 200	<b>261112</b>	-	-	-	Härteklasse mittel / mittel (2 / 2)	160 x 200	<b>261172</b>	-	-	-	
	90 x 200	<b>261122</b>	-	-	-		180 x 200	<b>261182</b>	-	-	-	
	100 x 200	<b>261132</b>	-	-	-		200 x 200	<b>261192</b>	-	-	-	
	120 x 200	<b>261142</b>	-	-	-		160 x 210	<b>261472</b>	-	-	-	
	140 x 200	<b>261152</b>	-	-	-		180 x 210	<b>261482</b>	-	-	-	
							200 x 210	<b>261492</b>	-	-	-	
	80 x 210	<b>261412</b>	-	-	-		160 x 220	<b>261272</b>	-	-	-	
	90 x 210	<b>261422</b>	-	-	-		180 x 220	<b>261282</b>	-	-	-	
	100 x 210	<b>261432</b>	-	-	-		200 x 220	<b>261292</b>	-	-	-	
	120 x 210	<b>261442</b>	-	-	-		Härteklasse mittel / fest (2 / 3)	160 x 200	<b>2611723</b>	-	-	-
	140 x 210	<b>261452</b>	-	-	-			180 x 200	<b>2611823</b>	-	-	-
	80 x 220	<b>261212</b>	-	-	-			200 x 200	<b>2611923</b>	-	-	-
	90 x 220	<b>261222</b>	-	-	-			160 x 210	<b>2614723</b>	-	-	-
	100 x 220	<b>261232</b>	-	-	-			180 x 210	<b>2614823</b>	-	-	-
120 x 220	<b>261242</b>	-	-	-	200 x 210	<b>2614923</b>		-	-	-		
140 x 220	<b>261252</b>	-	-	-	160 x 220	<b>2612723</b>	-	-	-			
					180 x 220	<b>2612823</b>	-	-	-			
					200 x 220	<b>2612923</b>	-	-	-			
Härteklasse fest (3) BMI ≥ 28	80 x 200	<b>261113</b>	-	-	-	Härteklasse fest / fest (3 / 3)	160 x 200	<b>261173</b>	-	-	-	
	90 x 200	<b>261123</b>	-	-	-		180 x 200	<b>261183</b>	-	-	-	
	100 x 200	<b>261133</b>	-	-	-		200 x 200	<b>261193</b>	-	-	-	
	120 x 200	<b>261143</b>	-	-	-		160 x 210	<b>261473</b>	-	-	-	
	140 x 200	<b>261153</b>	-	-	-		180 x 210	<b>261483</b>	-	-	-	
							200 x 210	<b>261493</b>	-	-	-	
	80 x 210	<b>261413</b>	-	-	-		160 x 220	<b>261273</b>	-	-	-	
	90 x 210	<b>261423</b>	-	-	-		180 x 220	<b>261283</b>	-	-	-	
	100 x 210	<b>261433</b>	-	-	-		200 x 220	<b>261293</b>	-	-	-	
	120 x 210	<b>261443</b>	-	-	-							
	140 x 210	<b>261453</b>	-	-	-							
	80 x 220	<b>261213</b>	-	-	-							
	90 x 220	<b>261223</b>	-	-	-							
	100 x 220	<b>261233</b>	-	-	-							
120 x 220	<b>261243</b>	-	-	-								
140 x 220	<b>261253</b>	-	-	-								

## bio topper ks

Kernhöhe: 4 cm, Höhe mit Topperbezug: ca. 6 cm  
 Härtegrad: weich; Gewicht: ca. 5 kg (100 x 200 cm)

High Quality



Bezug teilbar und mit  
 Feinwaschmittel im Schon-  
 waschgang waschbar  
 bis 60° C



- 4 cm hoher Hybrid aus Visko- und Kaltschaum
- Nachhaltige Erzeugung durch den Einsatz von Rizinusöl
- Angenehmer Geruch dank pflanzlicher Öle
- Ausgezeichnete Federungscharakteristik garantiert gleichmäßige Druckverteilung, hervorragende Druckentlastung
- Bezug mit Feinwaschmittel im Schonwaschgang (Pflegeleicht-Programm) waschbar bis 60°C, hilfreich bei vielen Allergieproblemen



### Topperbezug: TENCEL

Maße in cm	Typen-Nr.	
80 x 200	<b>801KS</b>	-
90 x 200	<b>802KS</b>	-
100 x 200	<b>803KS</b>	-
120 x 200	<b>804KS</b>	-
140 x 200	<b>805KS</b>	-
160 x 200	<b>806KS</b>	-
180 x 200	<b>807KS</b>	-
200 x 200	<b>808KS</b>	-
80 x 210	<b>811KS</b>	-
90 x 210	<b>812KS</b>	-
100 x 210	<b>813KS</b>	-
120 x 210	<b>814KS</b>	-
140 x 210	<b>815KS</b>	-
160 x 210	<b>816KS</b>	-
180 x 210	<b>817KS</b>	-
200 x 210	<b>818KS</b>	-
80 x 220	<b>821KS</b>	-
90 x 220	<b>822KS</b>	-
100 x 220	<b>823KS</b>	-
120 x 220	<b>824KS</b>	-
140 x 220	<b>825KS</b>	-
160 x 220	<b>826KS</b>	-
180 x 220	<b>827KS</b>	-
200 x 220	<b>828KS</b>	-

### Topperaufbau

- Topperbezug TENCEL (TENCEL-Bezug: 360 g/m<sup>2</sup> Stoffqualität; 69% Polyester, 31% Lyocell) mit Klimafaser-Feinpolsterung (Hohlfaser, hydrophil veredelt, 400 g/m<sup>2</sup>, 100% Polyester)
- 4 cm hoher Hybrid aus Visko- und Kaltschaum (bei Doppelgrößen sind die Kerne verklebt)
- Hervorragende Druckentlastung
- Sehr hohe Luftdurchlässigkeit
- Hohe Rückstellkraft und exzellent im Dauergebrauch, füllstofffrei
- Drehsymmetrisch
- **Sondergrößen** sind möglich (siehe unten)

### Weitere Hinweise

- **Topper in Sonderlänge und/oder Sonderbreite**  
 Der Topper kann kostenlos in 1-cm-Schritten in der Länge und/oder in der Breite gekürzt werden. Wünschen Sie ein kürzeres Maß (z.B. 195 cm in der Länge und 85 cm in der Breite), so geben Sie bitte die Typen-Nr. des Toppers mit dem nächsthöheren Maß an (in diesem Fall der Topper mit den Maßen 200 x 90 cm). Dieser Topper wird dann kostenlos auf das Wunschmaß 195 x 85 cm gekürzt.
- **Kernmix bei Doppel-Toppem**  
 Es besteht bei Doppel-Toppem (Topper ab 160 cm Breite) die Möglichkeit, diese mit zwei unterschiedlichen Kernen auszustatten, die Kerne werden dann seitlich verklebt (Ausnahme: Ein Kernmix mit dem kaltschaum topper komfort 500 ks ist nicht möglich). Werden Kerne von unterschiedlich teuren Toppem gemixt, wird grundsätzlich der Preis des teureren Toppers berechnet. Bitte deutlich im Auftrag angeben!
- Graue Markierungen = marktgängige Standardmaße
- Sondergrößen auf Anfrage möglich

## partner topper bio ks

Kernhöhe: 4 cm, Höhe mit Topperbezug: ca. 6 cm  
Härtegrad: weich; Gewicht: ca. 5 kg (100 x 200 cm)

High Quality



Bezug teilbar und mit  
Feinwaschmittel im Schon-  
waschgang waschbar  
bis 60° C



Geeignet für motorische Boxsprings – bei Doppelgrößen  
bitte Einzelgrößen mit Split-Reißverschluss bestellen

- Bezug mit seitlichem Stegboden
- Die Topperhälften bis 100 cm Breite sind mit einem Partnerreißverschluss verbunden (dadurch besteht die Möglichkeit, die Bezüge einzeln zu waschen, etc.), ab einer Breite von 120 cm hat der Topper einen durchgehenden Bezug.
- 4 cm hoher Hybrid aus Visko- und Kaltschaum
- Nachhaltige Erzeugung durch den Einsatz von Rizinusöl
- Angenehmer Geruch dank pflanzlicher Öle
- Ausgezeichnete Federungscharakteristik garantiert gleichmäßige Druckverteilung, hervorragende Druckentlastung
- Bezug mit Feinwaschmittel im Schonwaschgang (Pflegeleicht-Programm) waschbar bis 60°C, hilfreich bei vielen Allergieproblemen

### Topperbezug: TENCEL



Maße in cm	Typen-Nr.	
**80 x 200	<b>601KS</b>	-
**90 x 200	<b>602KS</b>	-
**100 x 200	<b>603KS</b>	-
120 x 200	<b>604KS</b>	-
140 x 200	<b>605KS</b>	-
160 x 200	<b>606KS</b>	-
180 x 200	<b>607KS</b>	-
200 x 200	<b>608KS</b>	-
**80 x 210	<b>611KS</b>	-
**90 x 210	<b>612KS</b>	-
**100 x 210	<b>613KS</b>	-
120 x 210	<b>614KS</b>	-
140 x 210	<b>615KS</b>	-
160 x 210	<b>616KS</b>	-
180 x 210	<b>617KS</b>	-
200 x 210	<b>618KS</b>	-
**80 x 220	<b>621KS</b>	-
**90 x 220	<b>622KS</b>	-
**100 x 220	<b>623KS</b>	-
120 x 220	<b>624KS</b>	-
140 x 220	<b>625KS</b>	-
160 x 220	<b>626KS</b>	-
180 x 220	<b>627KS</b>	-
200 x 220	<b>628KS</b>	-

### Topperaufbau

- Topperbezug TENCEL (TENCEL-Bezug: 360 g/m<sup>2</sup> Stoffqualität; 69% Polyester, 31% Lyocell) mit Klimafaser-Feinpolsterung (Hohlfaser, hydrofil veredelt, 400 g/m<sup>2</sup>, 100% Polyester)
- Topper-Drellbezug mit Keder und Partnerreißverschluss (bis 100 cm Breite); Partnerreißverschluss beidseitig zu öffnen/schließen
- 4 cm hoher Hybrid aus Visko- und Kaltschaum (bei Doppelgrößen sind die Kerne verklebt)
- Hervorragende Druckentlastung
- Sehr hohe Luftdurchlässigkeit
- Hohe Rückstellkraft und exzellent im Dauergebrauch, füllstofffrei
- Drehsymmetrisch
- **Sondergrößen** sind möglich (siehe unten)

### Weitere Hinweise

- **Topper in Sonderlänge und/oder Sonderbreite**  
Der Topper kann kostenlos in 1-cm-Schritten in der Länge und/oder in der Breite gekürzt werden. Wünschen Sie ein kürzeres Maß (z.B. 195 cm in der Länge und 85 cm in der Breite), so geben Sie bitte die Typen-Nr. des Toppers mit dem nächsthöheren Maß an (in diesem Fall der Topper mit den Maßen 200 x 90 cm). Dieser Topper wird dann kostenlos auf das Wunschmaß 195 x 85 cm gekürzt.
- **Kernmix bei Doppel-Toppere**  
Es besteht bei Doppel-Toppere (Topper ab 160 cm Breite) die Möglichkeit, diese mit zwei unterschiedlichen Kernen auszustatten, die Kerne werden dann seitlich verklebt (Ausnahme: Ein Kernmix mit dem kaltschaum topper komfort 500 ks ist nicht möglich). Werden Kerne von unterschiedlich teuren Toppere gemixt, wird grundsätzlich der Preis des teureren Toppers berechnet. Bitte deutlich im Auftrag angeben!
- Graue Markierungen = marktgängige Standardmaße
- Sondergrößen auf Anfrage möglich
- \*\* Topper mit Split-Reißverschluss
- **Wichtiger Hinweis: Für Doppeltopper mit Split-Reißverschluss bitte 2x die Einzelgröße bestellen. Bei Bestellung der Doppelgröße hat der Topper keinen Split-Reißverschluss!**



# Topper

## visko topper

Kernhöhe: 4 cm, Höhe mit Topperbezug: ca. 8 cm  
 Härtegrad: weich; Gewicht: ca. 7 kg (100 x 200 cm)

High Quality  
Visko



Bezug teilbar und mit  
Feinwaschmittel im Schon-  
waschgang waschbar  
bis 60° C



- 4 cm hoher Visko-Schaumkern mit Segmentoberfläche (einseitig)
- Sehr gute Punktlastizität zur Druckentlastung
- Vertikalochung des Visko-Kerns optimiert den vertikalen und horizontalen Feuchtigkeitstransport
- Bezug mit Feinwaschmittel im Schonwaschgang (Pflegeleicht-Programm) waschbar bis 60°C, hilfreich bei vielen Allergieproblemen



### Topperbezug: TENCEL

Maße in cm	Typen-Nr.	
80 x 200	<b>801A</b>	-
90 x 200	<b>802A</b>	-
100 x 200	<b>803A</b>	-
120 x 200	<b>804A</b>	-
140 x 200	<b>805A</b>	-
160 x 200	<b>806A</b>	-
180 x 200	<b>807A</b>	-
200 x 200	<b>808A</b>	-
80 x 210	<b>811A</b>	-
90 x 210	<b>812A</b>	-
100 x 210	<b>813A</b>	-
120 x 210	<b>814A</b>	-
140 x 210	<b>815A</b>	-
160 x 210	<b>816A</b>	-
180 x 210	<b>817A</b>	-
200 x 210	<b>818A</b>	-
80 x 220	<b>821A</b>	-
90 x 220	<b>822A</b>	-
100 x 220	<b>823A</b>	-
120 x 220	<b>824A</b>	-
140 x 220	<b>825A</b>	-
160 x 220	<b>826A</b>	-
180 x 220	<b>827A</b>	-
200 x 220	<b>828A</b>	-

### Topperaufbau

- Topperbezug TENCEL (TENCEL-Bezug: 360 g/m<sup>2</sup> Stoffqualität; 69% Polyester, 31% Lyocell) mit Klimafaser-Feinpolsterung (Hohlfaser, hydrophil veredelt, 400 g/m<sup>2</sup>, 100% Polyester)
- 4 cm hoher Visko-Schaumkern mit Oberflächenstruktur (bei Doppelgrößen sind die Kerne verklebt)
- Visko-Kern
- Kernlochung (Feuchtigkeitstransport)
- Hochelastisch, gute Rückstellkraft, sehr langlebig, füllstofffrei
- Drehsymmetrisch
- **Sondergrößen** sind möglich (siehe unten)

### Weitere Hinweise

- **Topper in Sonderlänge und/oder Sonderbreite**  
Der Topper kann kostenlos in 1-cm-Schritten in der Länge und/oder in der Breite gekürzt werden. Wünschen Sie ein kürzeres Maß (z.B. 195 cm in der Länge und 85 cm in der Breite), so geben Sie bitte die Typen-Nr. des Toppers mit dem nächsthöheren Maß an (in diesem Fall der Topper mit den Maßen 200 x 90 cm). Dieser Topper wird dann kostenlos auf das Wunschmaß 195 x 85 cm gekürzt.
- **Kernmix bei Doppel-Toppert**  
Es besteht bei Doppel-Toppert (Topper ab 160 cm Breite) die Möglichkeit, diese mit zwei unterschiedlichen Kernen auszustatten, die Kerne werden dann seitlich verklebt (Ausnahme: Ein Kernmix mit dem kaltschaum topper komfort 500 ks ist nicht möglich). Werden Kerne von unterschiedlich teuren Toppert gemixt, wird grundsätzlich der Preis des teureren Toppers berechnet. Bitte deutlich im Auftrag angeben!
- Graue Markierungen = marktgängige Standardmaße
- Sondergrößen auf Anfrage möglich

## partner topper visko

Kernhöhe: 4 cm, Höhe mit Topperbezug: ca. 8 cm  
Härtegrad: weich; Gewicht: ca. 8 kg (100 x 200 cm)

High Quality  
Visko



Bezug teilbar und mit  
Feinwaschmittel im Schon-  
waschgang waschbar  
bis 60° C



Geeignet für motorische Boxsprings – bei Doppelgrößen  
bitte Einzelgrößen mit Split-Reißverschluss bestellen

- Bezug mit seitlichem Stegboden
- Die Topperhälften bis 100 cm Breite sind mit einem Partnerreißverschluss verbunden (dadurch besteht die Möglichkeit, die Bezüge einzeln zu waschen, etc.), ab einer Breite von 120 cm hat der Topper einen durchgehenden Bezug.
- Mehrzonen-Viskoschaumkern mit Segment-Schnitt (einseitig)
- Sehr gute Punkt elastizität zur Druckentlastung
- Segmentoberfläche auf dem Viskoschaumkern und Lochung im Raster 85 x 85 mm optimieren den vertikalen und horizontalen Feuchtigkeitstransport
- Bezug mit Feinwaschmittel im Schonwaschgang (Pflegeleicht-Programm) waschbar bis 60°C, hilfreich bei vielen Allergieproblemen

### Topperbezug: TENCEL



Maße in cm	Typen-Nr.	
**80 x 200	<b>601A</b>	-
**90 x 200	<b>602A</b>	-
**100 x 200	<b>603A</b>	-
120 x 200	<b>604A</b>	-
140 x 200	<b>605A</b>	-
160 x 200	<b>606A</b>	-
180 x 200	<b>607A</b>	-
200 x 200	<b>608A</b>	-
**80 x 210	<b>611A</b>	-
**90 x 210	<b>612A</b>	-
**100 x 210	<b>613A</b>	-
120 x 210	<b>614A</b>	-
140 x 210	<b>615A</b>	-
160 x 210	<b>616A</b>	-
180 x 210	<b>617A</b>	-
200 x 210	<b>618A</b>	-
**80 x 220	<b>621A</b>	-
**90 x 220	<b>622A</b>	-
**100 x 220	<b>623A</b>	-
120 x 220	<b>624A</b>	-
140 x 220	<b>625A</b>	-
160 x 220	<b>626A</b>	-
180 x 220	<b>627A</b>	-
200 x 220	<b>628A</b>	-

### Topperaufbau

- Topperbezug TENCEL (TENCEL-Bezug: 360 g/m<sup>2</sup> Stoffqualität; 69% Polyester, 31% Lyocell) mit Klimafaser-Feinpolsterung (Hohlfaser, hydrofil veredelt, 400 g/m<sup>2</sup>, 100% Polyester)
- Topper-Drellbezug mit Keder und Partnerreißverschluss (bis 100 cm Breite); Partnerreißverschluss beidseitig zu öffnen/schließen
- 4 cm hoher Mehrzonen-Viskoschaumkern mit Segment-Schnitt (einseitig; bei echten Doppelgrößen sind die Kerne verklebt)
- Viskoschaumkern, mit vertikaler Lochung im Raster von 85 x 85 mm
- Offenporige Zellstruktur + vertikale Lochung für besten Feuchtigkeitstranport
- Hochelastisch, gute Rückstellkraft, sehr langlebig, füllstofffrei
- Drehsymmetrisch
- **Sondergrößen** sind möglich (siehe unten)

### Weitere Hinweise

- **Topper in Sonderlänge und/oder Sonderbreite**  
Der Topper kann kostenlos in 1-cm-Schritten in der Länge und/oder in der Breite gekürzt werden. Wünschen Sie ein kürzeres Maß (z.B. 195 cm in der Länge und 85 cm in der Breite), so geben Sie bitte die Typen-Nr. des Toppers mit dem nächsthöheren Maß an (in diesem Fall der Topper mit den Maßen 200 x 90 cm). Dieser Topper wird dann kostenlos auf das Wunschmaß 195 x 85 cm gekürzt.
- **Kernmix bei Doppel-Toppem**  
Es besteht bei Doppel-Toppem (Topper ab 160 cm Breite) die Möglichkeit, diese mit zwei unterschiedlichen Kernen auszustatten, die Kerne werden dann seitlich verklebt (Ausnahme: Ein Kernmix mit dem kaltschaum topper komfort 500 ks ist nicht möglich). Werden Kerne von unterschiedlich teuren Toppem gemixt, wird grundsätzlich der Preis des teureren Toppers berechnet. Bitte deutlich im Auftrag angeben!
- Graue Markierungen = marktgängige Standardmaße
- Sondergrößen auf Anfrage möglich
- \*\* Topper mit Split-Reißverschluss
- **Wichtiger Hinweis: Für Doppeltopper mit Split-Reißverschluss bitte 2x die Einzelgröße bestellen. Bei Bestellung der Doppelgröße hat der Topper keinen Split-Reißverschluss!**

# Topper

## GELax topper

Kernhöhe: 4 cm, Höhe mit Topperbezug: ca. 8 cm  
Härtegrad: weich; Gewicht: ca. 7 kg (100 x 200 cm)

High Quality  
GELax



Bezug teilbar und mit  
Feinwaschmittel im Schon-  
waschgang waschbar  
bis 60° C



- 4 cm hoher, besonders druckentlastender GELax Komfortkern mit Zonenlochung
- Optimale Luftzirkulation für schnellen Feuchtigkeitstransport durch senkrechte Luftkanäle
- Sehr gute Punktelastizität zur Druckentlastung
- Bauschige Komfort-Feinpolsterung mit echter Hohlfaser Klimawatte, hydrophile Veredelung für perfekten Feuchtigkeitstransport
- Bezug mit Feinwaschmittel im Schonwaschgang (Pflegeleicht-Programm) waschbar bis 60°C, hilfreich bei vielen Allergieproblemen



### Topperbezug: TENCEL

Maße in cm	Typen-Nr.	
80 x 200	<b>401A</b>	-
90 x 200	<b>402A</b>	-
100 x 200	<b>403A</b>	-
120 x 200	<b>404A</b>	-
140 x 200	<b>405A</b>	-
160 x 200	<b>406A</b>	-
180 x 200	<b>407A</b>	-
200 x 200	<b>408A</b>	-
80 x 210	<b>411A</b>	-
90 x 210	<b>412A</b>	-
100 x 210	<b>413A</b>	-
120 x 210	<b>414A</b>	-
140 x 210	<b>415A</b>	-
160 x 210	<b>416A</b>	-
180 x 210	<b>417A</b>	-
200 x 210	<b>418A</b>	-
80 x 220	<b>421A</b>	-
90 x 220	<b>422A</b>	-
100 x 220	<b>423A</b>	-
120 x 220	<b>424A</b>	-
140 x 220	<b>425A</b>	-
160 x 220	<b>426A</b>	-
180 x 220	<b>427A</b>	-
200 x 220	<b>428A</b>	-

### Topperaufbau

- Topperbezug TENCEL (TENCEL-Bezug: 360 g/m<sup>2</sup> Stoffqualität; 69% Polyester, 31% Lyocell) mit Klimafaser-Feinpolsterung (Hohlfaser, hydrophil veredelt, 400 g/m<sup>2</sup>, 100% Polyester); hochwertige Einnadelsteppung
- 4 cm hoher PUR-GELax Komfortkern mit Zonenlochung, glatt
- Offenporige Zellstruktur (Feuchtigkeitstransport)
- Hochelastisch, gute Rückstellkraft, sehr langlebig, füllstofffrei
- Drehsymmetrisch
- **Sondergrößen** sind möglich (siehe unten)

### Weitere Hinweise

- **Topper in Sonderlänge und/oder Sonderbreite**  
Der Topper kann kostenlos in 1-cm-Schritten in der Länge und/oder in der Breite gekürzt werden. Wünschen Sie ein kürzeres Maß (z.B. 195 cm in der Länge und 85 cm in der Breite), so geben Sie bitte die Typen-Nr. des Toppers mit dem nächsthöheren Maß an (in diesem Fall der Topper mit den Maßen 200 x 90 cm). Dieser Topper wird dann kostenlos auf das Wunschmaß 195 x 85 cm gekürzt.
- **Kernmix bei Doppel-Toppem**  
Es besteht bei Doppel-Toppem (Topper ab 160 cm Breite) die Möglichkeit, diese mit zwei unterschiedlichen Kernen auszustatten, die Kerne werden dann seitlich verklebt (Ausnahme: Ein Kernmix mit dem kaltschaum topper komfort 500 ks ist nicht möglich). Werden Kerne von unterschiedlich teuren Toppem gemixt, wird grundsätzlich der Preis des teureren Toppers berechnet. Bitte deutlich im Auftrag angeben!
- Graue Markierungen = marktgängige Standardmaße
- Sondergrößen auf Anfrage möglich

## partner topper GELax

Kernhöhe: 4 cm, Höhe mit Topperbezug: ca. 8 cm  
 Härtegrad: weich; Gewicht: ca. 7 kg (100 x 200 cm)



Geeignet für motorische Boxsprings – bei Doppelgrößen bitte Einzelgrößen mit Split-Reißverschluss bestellen

- Bezug mit seitlichem Stegboden
- Die Topperhälften bis 100 cm Breite sind mit einem Partnerreißverschluss verbunden (dadurch besteht die Möglichkeit, die Bezüge einzeln zu waschen, etc.), ab einer Breite von 120 cm hat der Topper einen durchgehenden Bezug
- 4 cm hoher, besonders druckentlastender GELax Komfortkern mit Zonenlochung
- Optimale Luftzirkulation für schnellen Feuchtigkeitstransport durch senkrechte Luftkanäle
- Sehr gute Punktlastizität zur Druckentlastung
- Bauschige Komfort-Feinpolsterung mit echter Hohlfaser Klimawatte, hydrophile Veredelung für perfekten Feuchtigkeitstransport
- Bezug mit Feinwaschmittel im Schonwaschgang (Pflegeleicht-Programm) waschbar bis 60°C, hilfreich bei vielen Allergieproblemen



Topperbezug: TENCEL

Maße in cm	Typen-Nr.	
**80 x 200	<b>301A</b>	-
**90 x 200	<b>302A</b>	-
**100 x 200	<b>303A</b>	-
120 x 200	<b>304A</b>	-
140 x 200	<b>305A</b>	-
160 x 200	<b>306A</b>	-
180 x 200	<b>307A</b>	-
200 x 200	<b>308A</b>	-
**80 x 210	<b>311A</b>	-
**90 x 210	<b>312A</b>	-
**100 x 210	<b>313A</b>	-
120 x 210	<b>314A</b>	-
140 x 210	<b>315A</b>	-
160 x 210	<b>316A</b>	-
180 x 210	<b>317A</b>	-
200 x 210	<b>318A</b>	-
**80 x 220	<b>321A</b>	-
**90 x 220	<b>322A</b>	-
**100 x 220	<b>323A</b>	-
120 x 220	<b>324A</b>	-
140 x 220	<b>325A</b>	-
160 x 220	<b>326A</b>	-
180 x 220	<b>327A</b>	-
200 x 220	<b>328A</b>	-

### Topperaufbau

- Topperbezug TENCEL (TENCEL-Bezug: 360 g/m<sup>2</sup> Stoffqualität; 69% Polyester, 31% Lyocell) mit Klimafaser-Feinpolsterung (Hohlfaser, hydrofil veredelt, 400 g/m<sup>2</sup>, 100% Polyester); hochwertige Einnadelstepung
- Topper-Drellbezug mit Keder und Partnerreißverschluss (bis 100 cm Breite); Partnerreißverschluss beidseitig zu öffnen/schließen
- 4 cm hoher PUR-GELax Komfortkern mit Zonenlochung, glatt
- Offenporige Zellstruktur (Feuchtigkeitstransport)
- Hochelastisch, gute Rückstellkraft, sehr langlebig, füllstofffrei
- Drehsymmetrisch
- **Sondergrößen** sind möglich (siehe unten)

### Weitere Hinweise

- **Topper in Sonderlänge und/oder Sonderbreite**  
 Der Topper kann kostenlos in 1-cm-Schritten in der Länge und/oder in der Breite gekürzt werden. Wünschen Sie ein kürzeres Maß (z.B. 195 cm in der Länge und 85 cm in der Breite), so geben Sie bitte die Typen-Nr. des Toppers mit dem nächsthöheren Maß an (in diesem Fall der Topper mit den Maßen 200 x 90 cm). Dieser Topper wird dann kostenlos auf das Wunschmaß 195 x 85 cm gekürzt.
- **Kernmix bei Doppel-Toppere**  
 Es besteht bei Doppel-Toppere (Topper ab 160 cm Breite) die Möglichkeit, diese mit zwei unterschiedlichen Kernen auszustatten, die Kerne werden dann seitlich verklebt (Ausnahme: Ein Kernmix mit dem kaltschaum topper komfort 500 ks ist nicht möglich). Werden Kerne von unterschiedlich teuren Toppere gemixt, wird grundsätzlich der Preis des teureren Toppers berechnet. Bitte deutlich im Auftrag angeben!
- Graue Markierungen = marktgängige Standardmaße
- Sondergrößen auf Anfrage möglich
- \*\* Topper mit Split-Reißverschluss
- **Wichtiger Hinweis: Für Doppeltopper mit Split-Reißverschluss bitte 2x die Einzelgröße bestellen. Bei Bestellung der Doppelgröße hat der Topper keinen Split-Reißverschluss!**

# Topper

## kaltschaum topper

Kernhöhe: 4 cm, Höhe mit Topperbezug: ca. 8 cm  
 Härtegrad: weich; Gewicht: ca. 7 kg (100 x 200 cm)



Bezug teilbar und mit  
 Feinwaschmittel im Schon-  
 waschgang waschbar  
 bis 60° C



\* HR = high resilient = hoch elastisch = echter Kaltschaum

- 4 cm hoher Mehrzonen-HR\*-Kaltschaumkern mit Segmentoberfläche (einseitig)
- Sehr gute Punktlastizität zur Druckentlastung
- Pyramiden-Würfelschnitt im Kaltschaumkern und von oben nach unten durchgehende Lüftungsröhren optimieren den vertikalen und horizontalen Feuchtigkeitstransport
- Bezug mit Feinwaschmittel im Schonwaschgang (Pflegeleicht-Programm) waschbar bis 60°C, hilfreich bei vielen Allergieproblemen



### Topperbezug: TENCEL

Maße in cm	Typen-Nr.	
80 x 200	<b>901A</b>	-
90 x 200	<b>902A</b>	-
100 x 200	<b>903A</b>	-
120 x 200	<b>904A</b>	-
140 x 200	<b>905A</b>	-
160 x 200	<b>906A</b>	-
180 x 200	<b>907A</b>	-
200 x 200	<b>908A</b>	-
80 x 210	<b>911A</b>	-
90 x 210	<b>912A</b>	-
100 x 210	<b>913A</b>	-
120 x 210	<b>914A</b>	-
140 x 210	<b>915A</b>	-
160 x 210	<b>916A</b>	-
180 x 210	<b>917A</b>	-
200 x 210	<b>918A</b>	-
80 x 220	<b>921A</b>	-
90 x 220	<b>922A</b>	-
100 x 220	<b>923A</b>	-
120 x 220	<b>924A</b>	-
140 x 220	<b>925A</b>	-
160 x 220	<b>926A</b>	-
180 x 220	<b>927A</b>	-
200 x 220	<b>928A</b>	-

### Topperaufbau

- Topperbezug TENCEL (TENCEL-Bezug: 360 g/m<sup>2</sup> Stoffqualität; 69% Polyester, 31% Lyocell) mit Klimafaser-Feinpolsterung (Hohlfaser, hydrophil veredelt, 400 g/m<sup>2</sup>, 100% Polyester)
- 4 cm hoher Mehrzonen-HR\*-Kaltschaumkern mit Pyramiden-Würfelschnitt (bei Doppelgrößen sind die Kerne verklebt)
- HR\*-(Kaltschaum) Zellkern mit 95% Luftanteil
- Offenporige Zellstruktur (Feuchtigkeitstransport)
- Hochelastisch, gute Rückstellkraft, sehr langlebig, füllstofffrei
- Drehsymmetrisch
- **Sondergrößen** sind möglich (siehe unten)

### Weitere Hinweise

- **Topper in Sonderlänge und/oder Sonderbreite**  
 Der Topper kann kostenlos in 1-cm-Schritten in der Länge und/oder in der Breite gekürzt werden. Wünschen Sie ein kürzeres Maß (z.B. 195 cm in der Länge und 85 cm in der Breite), so geben Sie bitte die Typen-Nr. des Toppers mit dem nächsthöheren Maß an (in diesem Fall der Topper mit den Maßen 200 x 90 cm). Dieser Topper wird dann kostenlos auf das Wunschmaß 195 x 85 cm gekürzt.
- **Kernmix bei Doppel-Toppern**  
 Es besteht bei Doppel-Toppern (Topper ab 160 cm Breite) die Möglichkeit, diese mit zwei unterschiedlichen Kernen auszustatten, die Kerne werden dann seitlich verklebt (Ausnahme: Ein Kernmix mit dem kaltschaum topper komfort 500 ks ist nicht möglich). Werden Kerne von unterschiedlich teuren Toppern gemixt, wird grundsätzlich der Preis des teureren Toppers berechnet. Bitte deutlich im Auftrag angeben!
- Graue Markierungen = marktgängige Standardmaße
- Sondergrößen auf Anfrage möglich



## partner topper kaltschaum

Kernhöhe: 4 cm, Höhe mit Topperbezug: ca. 8 cm  
 Härtegrad: weich; Gewicht: ca. 7 kg (100 x 200 cm)

High Quality  
HR\*-Kaltschaum



Bezug teilbar und mit  
Feinwaschmittel im Schon-  
waschgang waschbar  
bis 60° C



Geeignet für motorische Boxsprings – bei Doppelgrößen  
bitte Einzelgrößen mit Split-Reißverschluss bestellen

\* HR = high resilient = hoch elastisch = echter Kaltschaum

- Bezug mit seitlichem Stegboden
- Die Topperhälften bis 100 cm Breite sind mit einem Partnerreißverschluss verbunden (dadurch besteht die Möglichkeit, die Bezüge einzeln zu waschen, etc.), ab einer Breite von 120 cm hat der Topper einen durchgehenden Bezug
- Mehrzonen-HR\*-Kaltschaumkern mit Segmentoberfläche (einseitig)
- Sehr gute Punktlastizität zur Druckentlastung
- Pyramiden-Würfelschnitt im Kaltschaumkern und von oben nach unten durchgehende Lüftungsröhren optimieren den vertikalen und horizontalen Feuchtigkeitstransport
- Bezug mit Feinwaschmittel im Schonwaschgang (Pflegeleicht-Programm) waschbar bis 60°C, hilfreich bei vielen Allergieproblemen

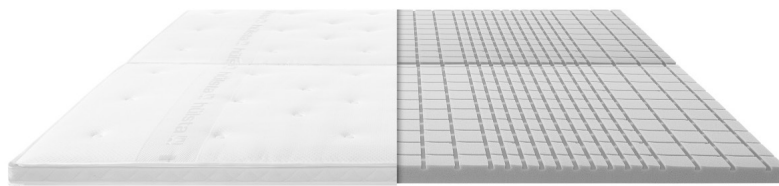

### Topperbezug: TENCEL

Maße in cm	Typen-Nr.	
**80 x 200	<b>701A</b>	-
**90 x 200	<b>702A</b>	-
**100 x 200	<b>703A</b>	-
120 x 200	<b>704A</b>	-
140 x 200	<b>705A</b>	-
160 x 200	<b>706A</b>	-
180 x 200	<b>707A</b>	-
200 x 200	<b>708A</b>	-
**80 x 210	<b>711A</b>	-
**90 x 210	<b>712A</b>	-
**100 x 210	<b>713A</b>	-
120 x 210	<b>714A</b>	-
140 x 210	<b>715A</b>	-
160 x 210	<b>716A</b>	-
180 x 210	<b>717A</b>	-
200 x 210	<b>718A</b>	-
**80 x 220	<b>721A</b>	-
**90 x 220	<b>722A</b>	-
**100 x 220	<b>723A</b>	-
120 x 220	<b>724A</b>	-
140 x 220	<b>725A</b>	-
160 x 220	<b>726A</b>	-
180 x 220	<b>727A</b>	-
200 x 220	<b>728A</b>	-

### Topperaufbau

- Topperbezug TENCEL (TENCEL-Bezug: 360 g/m<sup>2</sup> Stoffqualität; 69% Polyester, 31% Lyocell) mit Klimafaser-Feinpolsterung (Hohlfaser, hydrofil veredelt, 400 g/m<sup>2</sup>, 100% Polyester)
- Topper-Drellbezug mit Keder und Partnerreißverschluss (bis 100 cm Breite); Partnerreißverschluss beidseitig zu öffnen/schließen
- 4 cm hoher Mehrzonen-HR\*-Kaltschaumkern mit einseitigem Pyramiden-Würfelschnitt (bei echten Doppelgrößen sind die Kerne verklebt)
- HR\*-Kaltschaumkern, mit vertikaler Lochung im Raster von 85x85 mm
- Offenporige Zellstruktur + vertikale Lochung für besten Feuchtigkeitstransport
- Hochelastisch, gute Rückstellkraft, sehr langlebig durch gecrashte Qualität
- Drehsymmetrisch
- **Sondergrößen** sind möglich (siehe unten)

### Weitere Hinweise

- **Topper in Sonderlänge und/oder Sonderbreite**  
Der Topper kann kostenlos in 1-cm-Schritten in der Länge und/oder in der Breite gekürzt werden. Wünschen Sie ein kürzeres Maß (z.B. 195 cm in der Länge und 85 cm in der Breite), so geben Sie bitte die Typen-Nr. des Toppers mit dem nächsthöheren Maß an (in diesem Fall der Topper mit den Maßen 200 x 90 cm). Dieser Topper wird dann kostenlos auf das Wunschmaß 195 x 85 cm gekürzt.
- **Kernmix bei Doppel-Toppere**  
Es besteht bei Doppel-Toppere (Topper ab 160 cm Breite) die Möglichkeit, diese mit zwei unterschiedlichen Kernen auszustatten, die Kerne werden dann seitlich verklebt (Ausnahme: Ein Kernmix mit dem kaltschaum topper komfort 500 ks ist nicht möglich). Werden Kerne von unterschiedlich teuren Toppere gemixt, wird grundsätzlich der Preis des teureren Toppers berechnet. Bitte deutlich im Auftrag angeben!
- Graue Markierungen = marktgängige Standardmaße
- Sondergrößen auf Anfrage möglich
- \*\* Topper mit Split-Reißverschluss
- **Wichtiger Hinweis: Für Doppeltopper mit Split-Reißverschluss bitte 2x die Einzelgröße bestellen. Bei Bestellung der Doppelgröße hat der Topper keinen Split-Reißverschluss!**

## kaltschaum topper komfort 500 ks

Kernhöhe: 3 cm, Höhe mit Topperbezug: ca. 6 cm  
 Härtegrad: weich; Gewicht: ca. 5 kg (100 x 200 cm)

High Quality  
 HR\*-Kaltschaum



Bezug teilbar und mit  
 Feinwaschmittel im Schon-  
 waschgang waschbar  
 bis 60° C



\* HR = high resilient = hoch elastisch = echter Kaltschaum

- 3 cm hoher HR\*-Kaltschaumkern mit vertikaler Lochung
- Sehr gute Punktlastizität zur Druckentlastung
- Vertikalochung des Kerns optimiert den vertikalen Feuchtigkeitstransport
- Bezug mit Feinwaschmittel im Schonwaschgang (Pflegeleicht-Programm) waschbar bis 60°C, hilfreich bei vielen Allergieproblemen



### Topperbezug

Maße in cm	Typen-Nr.	
80 x 200	<b>501A</b>	-
90 x 200	<b>502A</b>	-
100 x 200	<b>503A</b>	-
120 x 200	<b>504A</b>	-
140 x 200	<b>505A</b>	-
160 x 200	<b>506A</b>	-
180 x 200	<b>507A</b>	-
200 x 200	<b>508A</b>	-
80 x 210	<b>511A</b>	-
90 x 210	<b>512A</b>	-
100 x 210	<b>513A</b>	-
120 x 210	<b>514A</b>	-
140 x 210	<b>515A</b>	-
160 x 210	<b>516A</b>	-
180 x 210	<b>517A</b>	-
200 x 210	<b>518A</b>	-
80 x 220	<b>521A</b>	-
90 x 220	<b>522A</b>	-
100 x 220	<b>523A</b>	-
120 x 220	<b>524A</b>	-
140 x 220	<b>525A</b>	-
160 x 220	<b>526A</b>	-
180 x 220	<b>527A</b>	-
200 x 220	<b>528A</b>	-

### Topperaufbau

- Topperbezug (Bezug: 320 g/m<sup>2</sup> Stoffqualität, 83% Polyester, 17% Viskose, Klima-Hohlfaser, hydrofil veredelt, 200 g/m<sup>2</sup>, 100 % Polyester)
- 3 cm hoher HR\*-Kaltschaumkern mit vertikaler Zonen-Lochung für guten Feuchtigkeitstransport (bei Doppelgrößen sind die Kerne verklebt)
- Hochelastisch, gute Rückstellkraft, sehr langlebig, füllstofffrei
- Drehsymmetrisch
- **Sondergrößen** sind möglich (siehe unten)

### Weitere Hinweise

- **Topper in Sonderlänge und/oder Sonderbreite**  
 Der Topper kann kostenlos in 1-cm-Schritten in der Länge und/oder in der Breite gekürzt werden. Wünschen Sie ein kürzeres Maß (z.B. 195 cm in der Länge und 85 cm in der Breite), so geben Sie bitte die Typen-Nr. des Toppers mit dem nächsthöheren Maß an (in diesem Fall der Topper mit den Maßen 200 x 90 cm). Dieser Topper wird dann kostenlos auf das Wunschmaß 195 x 85 cm gekürzt.
- Graue Markierungen = marktgängige Standardmaße
- Sondergrößen auf Anfrage möglich

# Kissen und Plaids

# MULTI-BOXSPRING

## Kissen

Deko-Wurfkissen in drei Größen



Kissen				
Kissenmaß in cm	Typen-Nr.	Bezugspreisgruppe		
		I	II	III
40 x 40	240	-	-	-
60 x 60	260	-	-	-
40 x 70	270	-	-	-

## Plaids

Deko-Plaids passend für alle verfügbaren Bettmaße ab 90 cm Bettbreite

**Nicht in Kunstleder und Echtleder lieferbar!**

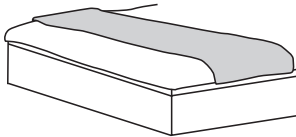

Plaids					
für Bettbreite in cm	Plaidmaß in cm	Typen-Nr.	Bezugspreisgruppe		
			I	II	III
90	130 x 150	2090	-	-	-
100	130 x 160	2100	-	-	-
120	130 x 180	2120	-	-	-
140	130 x 200	2140	-	-	-
160	130 x 220	2160	-	-	-
180	130 x 240	2180	-	-	-
200	130 x 260	2200	-	-	-

## Wende-Plaids

Deko-Plaids passend für alle verfügbaren Bettmaße ab 90 cm Bettbreite

Die Plaidseiten können in unterschiedlichen Bezügen gewählt werden. Werden Bezüge aus verschiedenen Bezugspreisgruppen gewählt, wird grundsätzlich die höhere Bezugspreisgruppe berechnet.

**Nicht in Kunstleder und Echtleder lieferbar!**

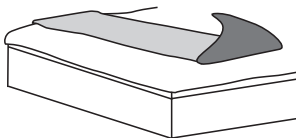

Plaids					
für Bettbreite in cm	Plaidmaß in cm	Typen-Nr.	Bezugspreisgruppe		
			I	II	III
90	130 x 150	3090	-	-	-
100	130 x 160	3100	-	-	-
120	130 x 180	3120	-	-	-
140	130 x 200	3140	-	-	-
160	130 x 220	3160	-	-	-
180	130 x 240	3180	-	-	-
200	130 x 260	3200	-	-	-

# Informationen über Matratzen

## Doppelmatratzen

(Übergrößen) sind nicht empfehlenswert, weil Schlafstörungen des Partners durch eigene Bewegungen nicht auszuschließen sind. Das Drehen und Wenden der Matratze wird extrem schwierig. **Doppelmatratzen sind jedoch grundsätzlich auf Anfrage möglich.** Es besteht auch die Möglichkeit, unterschiedliche Kerntypen (in gleicher Höhe) und Kernhärten innerhalb einer Doppelmatratze zu kombinieren (ohne Mehrpreis). **Bitte deutlich im Auftrag angeben!**



## Partnermatratzen

(mit einem Reißverschluss verbunden) sind bei allen Matratzen mit Kederbezug inkl. Stegboden gegen Mehrpreis möglich (Matratzen mit Rundum-Reißverschluss oder ohne Keder sind nicht änderbar). **Bitte deutlich im Auftrag angeben!**

Mehrpreis: -



## Definition „Matratzenhärte“

Die in Klammern gesetzten Zahlen für die Härte der Matratzen entsprechen nicht der DIN-EN 1957. Die Kennzeichnung (2) weist z.B. gegenüber der Bezeichnung (3) auf eine weichere Matratze hin.

## Bedeutung der Pictogramme

	Bezug abnehmbar zum Reinigen/ Waschen		<b>High Quality</b>  * HR = high resilient = hoch elastisch = echter Kaltschaum	<b>ORIGINAL DGM BOXSPRING</b> Boxspringbett / boxspringbed Hersteller-Nr. / manufacturer-no. B17-107 Kollektion / collection / Modell / model B Prüfnummer / control number 17-107-01  Geprüft und zertifiziert nach den Anforderungen der RAL-GZ 430 der Deutschen Gütegemeinschaft Möbel • Tested and certified according to the requirements of RAL-GZ 430 of DGM • <a href="http://www.dgm-boxspring.de">www.dgm-boxspring.de</a>
	Spezial-Druckentlastung für gute Durchblutung		Partnerreißverschluss	
	Eignung für verstellbare Federholzrahmen		Hilfreich bei einigen Allergieproblemen. Bezüge mit Feinwaschmittel im Schonwaschgang (Pflegeleicht-Programm) waschbar bis 60°C.	
	<b>Sicherheit:</b> GS-Zeichen für geprüfte Sicherheit des TÜVRheinland		<b>Der Blaue Engel:</b> weil emissionsarm, schützt die Gesundheit (Ausnahme: Möbelstoffbezug Kunstleder)	

Grundlage für die richtige Empfehlung: Abstimmung auf die körperlichen Gegebenheiten nach Body Mass Index = BMI

Gewicht in kg	Größe in Metern																			Gewicht in kg																							
	1,40	1,42	1,44	1,46	1,48	1,50	1,52	1,54	1,56	1,58	1,60	1,62	1,64	1,66	1,68	1,70	1,72	1,74	1,76		1,78	1,80	1,82	1,84	1,86	1,88	1,90	1,92	1,94	1,96	1,98	2,00	2,02	2,04	2,06	2,08	2,10						
140	71	69	68	66	64	62	61	59	58	56	55	53	52	51	50	48	47	46	45	44	43	42	41	40	39	38	37	36	35	34	33	32	31	30	29	28	27	26	25	24	23	22	21
138	70	68	67	65	63	61	60	58	57	55	54	53	51	50	49	48	47	46	45	44	43	42	41	40	39	38	37	36	35	34	33	32	31	30	29	28	27	26	25	24	23	22	21
136	69	67	66	64	62	60	59	57	56	54	53	52	51	49	48	47	46	45	44	43	42	41	40	39	38	37	36	35	34	33	32	31	30	29	28	27	26	25	24	23	22	21	
134	68	66	65	63	61	60	58	57	55	54	52	51	50	49	47	46	45	44	43	42	41	40	39	38	37	36	35	34	33	32	31	30	29	28	27	26	25	24	23	22	21		
132	67	65	64	62	60	59	57	56	54	53	52	51	50	49	48	47	46	45	44	43	42	41	40	39	38	37	36	35	34	33	32	31	30	29	28	27	26	25	24	23	22	21	
130	66	64	63	61	59	58	56	55	53	52	51	50	48	47	46	45	44	43	42	41	40	39	38	37	36	35	34	33	32	31	30	29	28	27	26	25	24	23	22	21			
128	65	63	62	60	58	57	55	54	53	51	50	49	48	46	45	44	43	42	41	40	39	38	37	36	35	34	33	32	31	30	29	28	27	26	25	24	23	22	21				
126	64	62	61	59	58	56	55	53	52	50	49	48	47	46	45	44	43	42	41	40	39	38	37	36	35	34	33	32	31	30	29	28	27	26	25	24	23	22	21				
124	63	61	60	58	57	55	54	52	51	50	48	47	46	45	44	43	42	41	40	39	38	37	36	35	34	33	32	31	30	29	28	27	26	25	24	23	22	21					
122	62	61	59	57	56	54	53	51	50	49	48	46	45	44	43	42	41	40	39	38	37	36	35	34	33	32	31	30	29	28	27	26	25	24	23	22	21						
120	61	60	58	56	55	53	52	51	49	48	47	46	45	44	43	42	41	40	39	38	37	36	35	34	33	32	31	30	29	28	27	26	25	24	23	22	21						
118	60	59	57	55	54	52	51	50	48	47	46	45	44	43	42	41	40	39	38	37	36	35	34	33	32	31	30	29	28	27	26	25	24	23	22	21							
116	59	58	56	54	53	52	50	49	48	46	45	44	43	42	41	40	39	38	37	36	35	34	33	32	31	30	29	28	27	26	25	24	23	22	21								
114	58	57	55	53	52	51	49	48	47	46	45	44	43	42	41	40	39	38	37	36	35	34	33	32	31	30	29	28	27	26	25	24	23	22	21								
112	57	56	54	52	51	50	48	47	46	45	44	43	42	41	40	39	38	37	36	35	34	33	32	31	30	29	28	27	26	25	24	23	22	21									
110	56	55	53	52	50	49	48	46	45	44	43	42	41	40	39	38	37	36	35	34	33	32	31	30	29	28	27	26	25	24	23	22	21										
108	55	54	52	51	49	48	47	46	45	44	43	42	41	40	39	38	37	36	35	34	33	32	31	30	29	28	27	26	25	24	23	22	21										
106	54	53	51	50	48	47	46	45	44	43	42	41	40	39	38	37	36	35	34	33	32	31	30	29	28	27	26	25	24	23	22	21											
104	53	52	50	49	47	46	45	44	43	42	41	40	39	38	37	36	35	34	33	32	31	30	29	28	27	26	25	24	23	22	21												
102	52	51	49	48	47	45	44	43	42	41	40	39	38	37	36	35	34	33	32	31	30	29	28	27	26	25	24	23	22	21													
100	51	50	48	47	46	44	43	42	41	40	39	38	37	36	35	34	33	32	31	30	29	28	27	26	25	24	23	22	21														
98	50	49	47	46	45	44	42	41	40	39	38	37	36	35	34	33	32	31	30	29	28	27	26	25	24	23	22	21															
96	49	48	46	45	44	43	42	41	40	39	38	37	36	35	34	33	32	31	30	29	28	27	26	25	24	23	22	21															
94	48	47	45	44	43	42	41	40	39	38	37	36	35	34	33	32	31	30	29	28	27	26	25	24	23	22	21																
92	47	46	44	43	42	41	40	39	38	37	36	35	34	33	32	31	30	29	28	27	26	25	24	23	22	21																	
90	46	45	43	42	41	40	39	38	37	36	35	34	33	32	31	30	29	28	27	26	25	24	23	22	21																		
88	45	44	42	41	40	39	38	37	36	35	34	33	32	31	30	29	28	27	26	25	24	23	22	21																			
86	44	43	41	40	39	38	37	36	35	34	33	32	31	30	29	28	27	26	25	24	23	22	21																				
84	43	42	41	39	38	37	36	35	34	33	32	31	30	29	28	27	26	25	24	23	22	21																					
82	42	41	40	38	37	36	35	34	33	32	31	30	29	28	27	26	25	24	23	22	21																						
80	41	40	39	38	37	36	35	34	33	32	31	30	29	28	27	26	25	24	23	22	21																						
78	40	39	38	37	36	35	34	33	32	31	30	29	28	27	26	25	24	23	22	21																							
76	39	38	37	36	35	34	33	32	31	30	29	28	27	26	25	24	23	22	21																								
74	38	37	36	35	34	33	32	31	30	29	28	27	26	25	24	23	22	21																									
72	37	36	35	34	33	32	31	30	29	28	27	26	25	24	23	22	21																										
70	36	35	34	33	32	31	30	29	28	27	26	25	24	23	22	21																											
68	35	34	33	32	31	30	29	28	27	26	25	24	23	22	21																												
66	34	33	32	31	30	29	28	27	26	25	24	23	22	21																													
64	33	32	31	30	29	28	27	26	25	24	23	22	21																														
62	32	31	30	29	28	27	26	25	24	23	22	21																															
60	31	30	29	28	27	26	25	24	23	22	21																																
58	30	29	28	27	26	25	24	23	22	21																																	
56	29	28	27	26	25	24	23	22	21																																		
54	28	27	26	25	24	23	22	21																																			
52	27	26	25	24	23	22	21																																				
50	26	25	24	23	22	21																																					
48	24	23	22	21																																							
46	23	22	21																																								
44	22	21																																									
42	21																																										



**Bettanlage und Konfigurationsmöglichkeiten – mit Doppel-Boxspring-Boxen**

Bettanlage bestehend aus einem Kopfteil BS 100, 100 cm hoch, zwei Boxspring-Boxen, zwei Matratzen TopPoint 1000 in Härteklasse 2 (mittel) mit Matratzenbezug und Standardfüßen

Beispielillustration

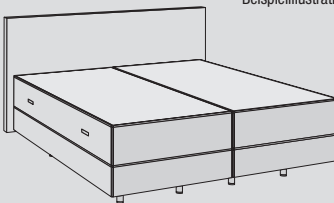

Boxenhöhe	Maße in cm	Typen-Nr.	Bezugspreisgruppe		
			I	II	III
Höhe 2: 20,0 cm (Standard)	160 x 200	2251652	-	-	-
	180 x 200	2251852	-	-	-
	200 x 200	2252052	-	-	-

Boxenhöhe 2 und 3



Boxenhöhe 2: ca. 20,0 cm	Boxenhöhe 3: ca. 23,5 cm
Standard	2032 ohne Mehrpreis

**Aufpreise: BS Kopfteile**

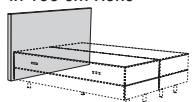
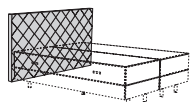
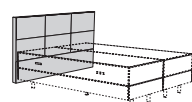
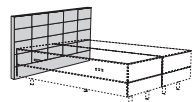
BS 100 schlicht – Standard-Kopfteil in 100 cm Höhe		BS 110 mit Rautensteppung		BS 130 mit Rechtecksteppung, groß		BS 140 mit Rechtecksteppung, klein	
							
Typen-Nr.	Bezugspreisgruppe I-III	Typen-Nr.	Bezugspreisgruppe I-III	Typen-Nr.	Bezugspreisgruppe I-III	Typen-Nr.	Bezugspreisgruppe I-III
Kopfteilhöhe: 100 cm		Kopfteilhöhe: 100 cm		Kopfteilhöhe: 100 cm		Kopfteilhöhe: 100 cm	
Standard		2222	-	2262	-	2282	-
Kopfteilhöhe: 119 cm		Kopfteilhöhe: 119 cm		Kopfteilhöhe: 119 cm		Kopfteilhöhe: 119 cm	
2212	-	2232	-	2272	-	2292	-

**Aufpreise: BC Kopfteile**

\* Höhenkürzungen des Kopfteils BC 230 in 1-cm-Schritten ohne Mehrpreis!

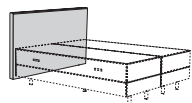
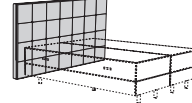
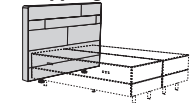
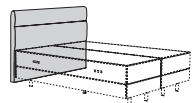
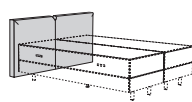
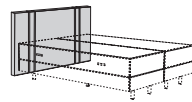
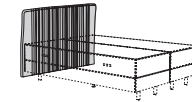
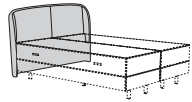
BC 200 schlicht		BC 230 * mit Quadrat-Steppung und Knöpfen		BC 310 mit Rechteck-Design-Steppung		BC 330 ergonomisch geformt	
							
Typen-Nr.	Bezugspreisgruppe I-III	Typen-Nr.	Bezugspreisgruppe I-III	Typen-Nr.	Bezugspreisgruppe I-III	Typen-Nr.	Bezugspreisgruppe I-III
Kopfteilhöhe: 100 cm		Kopfteilhöhe: 130 cm		Kopfteilhöhe: 139 cm		Kopfteilhöhe: 118 cm	
23002	-	23112	-	23062	-	23192	-
Kopfteilhöhe: 119 cm							
23012	-						
BC 340 mit mittiger Teilung		BC 350 mit Biesen		BC 360 mit asymmetrischer Steppung		BC 370 mit zweifarbiger Absetzung	
							
Typen-Nr.	Bezugspreisgruppe I-III	Typen-Nr.	Bezugspreisgruppe I-III	Typen-Nr.	Bezugspreisgruppe I-III	Typen-Nr.	Bezugspreisgruppe I-III
Kopfteilhöhe: 110 cm		Kopfteilhöhe: 116 cm		Kopfteilhöhe: 134 cm		Kopfteilhöhe: 108 cm	
23202	-	23212	-	23222	-	23232	-

**BC 380 mit umlaufendem Keder**

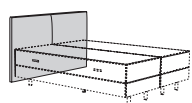

Typen-Nr.	Bezugspreisgruppe I-III
Kopfteilhöhe: 128 cm	
23242	-

**Zubehör**

Aufpreis für rückseitig bearbeitetes Kopfteil

für Breite	Typen-Nr.	I-III
160	475V	-
180	476V	-
200	477V	-

**Aufpreise: BF Kopfteile**

**BF 410 mit Kissen**

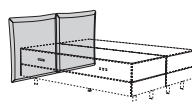

Typen-Nr.	Bezugspreisgruppe I-III
Kopfteilhöhe: 115 cm	
2412	-

**Aufpreise:**

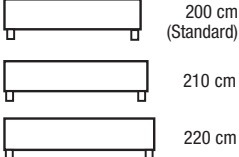
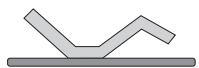
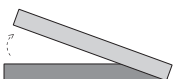





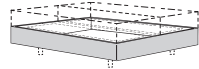
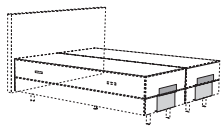

<b>Aufpreis für Boxspringlänge 210 und 220 cm</b> 		<b>Aufpreis für 2-motorigen Boxspring mit Kabelbedienung oder Funkfernbedienung</b> Rücken- und Fußteil durch Kompaktantrieb (2 E-Motoren) einzeln verstellbar 		<b>Aufpreis für Boxen mit seitlich zu öffnendem Bettkasten</b> 	
Aufpreis für Boxspringlänge 210 cm	Aufpreis für Boxspringlänge 220 cm	Aufpreis für 2-motorige Box mit Kabelbedienung	Aufpreis für Funkfernbedienung	Boxenhöhe 4: ca. 25,0 cm	
<b>2002</b>	<b>2012</b>	<b>2082</b>	<b>2x 13</b> 2x -	<b>2062</b> -	

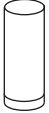
**Zubehör**

<b>Aufpreis für rückseitig bearbeitetes Kopfteil</b>		
für Breite	Typen-Nr.	I-III
160	<b>445V</b>	-
180	<b>446V</b>	-
200	<b>447V</b>	-

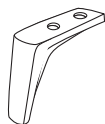
<b>Aufpreis für Doppelklett-Bezüge für Boxen</b> 3-seitiger Dekor-Bezug in Möbelstoff (für eine durchgehende Optik). 	<b>Aufpreis für 2 Matratzenbügel</b> für motorisch verstellbare Boxen 
<b>2092</b> -	<b>2042</b> -

**Fußsets**

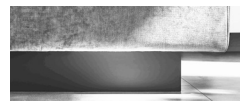
<b>Standardfuß BU 01</b> 8 runde Füße Lack schwarz 		<b>2 Füße gerade BU 06</b> 		<b>2 Holzfüße BU 07</b> 	
Lack schwarz (Standard) Chrom hochglänzend Bucheifarbig Maroneifarbig	Standard <b>2101</b> <b>2102</b> <b>2103</b> ohne Mehrpreis	schwarz	<b>2119</b>	-	Eiche <b>2114</b> -
<b>2 Designfüße verformt BU 03</b> 		<b>2 Designfüße schräg BU 04</b> 		<b>2 Füße mit Verbindungsstange BU 08</b> 	
Chrom hochglänzend	<b>2110</b>	-	Chrom hochglänzend	<b>2112</b>	-
<b>2 Eckfüße gerade BU 09</b> 		<b>2 Eckfüße verformt BU 10</b> 		<b>Sockelleiste BU 11</b> 	
schwarz	<b>2116</b>	-	schwarz	<b>2117</b>	-
				Lack anthrazit	<b>21182</b> -

**Matratzen**

**Aufpreise für Matratzen (Doppelbetten)**

**Matratzen:**

Die Boxspring-Bettanlage wird standardmäßig mit 2 Matratzen TopPoint 1000 mit Matratzenbezug TENCEL in Härteklasse mittel (2) geliefert. Sie ist wahlweise auch mit der TopPoint 1000 in einer anderen Härteklasse (ohne Aufpreis), in einem Bezug aus Möbelstoff (gegen Aufpreis) oder mit einer der unten aufgeführten Matratzen der hülsta-Schlafsysteme (gegen Aufpreis) lieferbar.

**Bitte die gewünschte Version deutlich im Auftrag angeben!**

für Boxspring- breite (= Liegefläche) in cm	2 Einzelmatratzen:	... mit Matratzenbezug	... mit Möbelstoffbezug in Bezugspreisgruppe I	... mit Möbelstoffbezug in Bezugspreisgruppe II	... mit Möbelstoffbezug in Bezugspreisgruppe III
		Typen-Nr.	Typen-Nr.	Typen-Nr.	Typen-Nr.
2x 80/90/100 (= Liegefläche 160/180/200)	TopPoint 1000	Standard	25012 -	25022 -	25032 -
	TopPoint aktiv	29402 -	29412 -	29422 -	29432 -
	TopPoint gel	25802 -	25812 -	25822 -	25832 -
	TopPoint 4000 Volumenstretch-Bezug	25162 -	25112 -	25122 -	25132 -
	TopPoint 4000 TENCEL-Bezug	25102 -			
	TopPoint 500	25202 ohne Mehrpreis	25212 -	25222 -	25232 -

**Partnermatratze (= 1 durchgehende Matratze; ausschließlich für starre Boxen):**

Anstelle von 2 Einzelmatratzen ist auch **1 Partnermatratze** (= 1 durchgehende Matratze) ohne Aufpreis möglich. Partnermatratzen werden standardmäßig in 3 Pack ausgeliefert, d.h. der Bezug und die beiden Kerne werden als Einzelteile geliefert und werden bauseits zusammengefügt. Partnermatratzen sind jedoch auch als 1 Pack lieferbar. In diesem Fall ist auch der Kern durchgehend.

**Bitte deutlich im Auftrag angeben!**

## Topper

## Aufpreise für Topper (Doppelbetten)

**Topper:**  
Als zusätzliche, „softige“ Druckentlastung kann die Boxspring-Bettanlage gegen Mehrpreis zusätzlich mit einem Topper ausgestattet werden. Doppel-Topper (Topper ab 160 cm Breite) können auch mit zwei unterschiedlichen Kernen ausgestattet werden. In diesem Fall wird grundsätzlich der Preis des teureren Toppers berechnet.

für Boxspring- breite (= Liegefläche) in cm	2 Einzeltopper:	... mit Topperbezug		1 durchgehender Topper:	... mit Topperbezug	
		Typen-Nr.			Typen-Nr.	
2x 80/90/100 (2x Einzeltopper)  oder 1x 160/180/200 (1x durchgehender Topper, ausschließlich für starre Boxen)	2x bio topper ks	<b>2822</b>	-	1x bio topper ks	<b>2823</b>	-
	2x partner topper bio ks	<b>2812</b>	-	1x partner topper bio ks	<b>2813</b>	-
	2x visko topper	<b>2622</b>	-	1x visko topper	<b>2623</b>	-
	2x partner topper visko	<b>2642</b>	-	1x partner topper visko	<b>2643</b>	-
	2x GELax topper	<b>2672</b>	-	1x GELax topper	<b>2673</b>	-
	2x partner topper GELax	<b>2682</b>	-	1x partner topper GELax	<b>2683</b>	-
	2x kaltschaum topper	<b>2612</b>	-	1x kaltschaum topper	<b>2613</b>	-
	2x partner topper kaltschaum	<b>2632</b>	-	1x partner topper kaltschaum	<b>2633</b>	-
2x kaltschaum topper komfort 500 ks	<b>2602</b>	-	1x kaltschaum topper komfort 500 ks	<b>2603</b>	-	

## Bettanlage und Konfigurationsmöglichkeiten – mit Einzel-Boxspring-Boxen

Bettanlage bestehend aus einem Kopfteil BS 100, 100 cm hoch, einer Boxspring-Box, einer Matratze TopPoint 1000 in Härteklasse 2 (mittel) mit Matratzenbezug und Standardfüßen

Beispielillustration

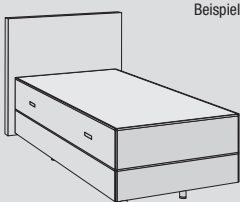

Boxenhöhe	Maße in cm	Typen-Nr.	Bezugspreisgruppe		
			I	II	III
Höhe 2: 20,0 cm (Standard)	80 x 200	2250852	-	-	-
	90 x 200	2250952	-	-	-
	100x 200	2251052	-	-	-
	120 x 200	2251252	-	-	-
140 x 200	2251452	-	-	-	

Boxenhöhe 2 und 3



Boxenhöhe 2: ca. 20,0 cm	Boxenhöhe 3: ca. 23,5 cm
Standard	<b>2031</b> ohne Mehrpreis

### Aufpreise: BS Kopfteile

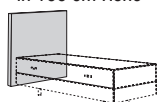
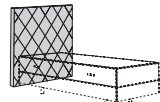
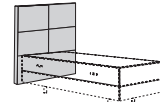
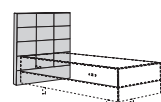
BS 100	schlicht – Standard-Kopfteil in 100 cm Höhe	BS 110	mit Rautensteppung	BS 130	mit Rechtecksteppung, groß	BS 140	mit Rechtecksteppung, klein
							
Typen-Nr.	Bezugspreisgruppe I-III	Typen-Nr.	Bezugspreisgruppe I-III	Typen-Nr.	Bezugspreisgruppe I-III	Typen-Nr.	Bezugspreisgruppe I-III
Kopfteilhöhe: 100 cm		Kopfteilhöhe: 100 cm		Kopfteilhöhe: 100 cm		Kopfteilhöhe: 100 cm	
Standard		2221	-	2261	-	2281	-
Kopfteilhöhe: 119 cm		Kopfteilhöhe: 119 cm		Kopfteilhöhe: 119 cm		Kopfteilhöhe: 119 cm	
2211	-	2231	-	2271	-	2291	-

### Aufpreise: BC Kopfteile

\* Höhenkürzungen des Kopfteils BC 230 in 1-cm-Schritten ohne Mehrpreis!

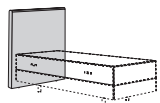
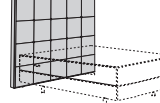
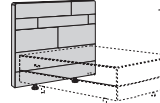
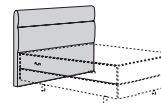
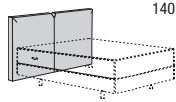
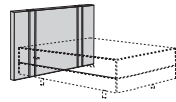
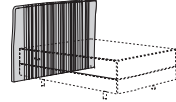
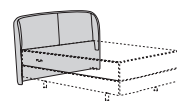
BC 200	schlicht	BC 230 *	mit Quadrat-Steppung und Knöpfen	BC 310	mit Rechteck-Design-Steppung	BC 330	ergonomisch geformt
					nur für 140 cm Breite		
Typen-Nr.	Bezugspreisgruppe I-III	Typen-Nr.	Bezugspreisgruppe I-III	Typen-Nr.	Bezugspreisgruppe I-III	Typen-Nr.	Bezugspreisgruppe I-III
Kopfteilhöhe: 100 cm		Kopfteilhöhe: 130 cm		Kopfteilhöhe: 139 cm		Kopfteilhöhe: 118 cm	
23001	-	23111	-	23061	-	23191	-
Kopfteilhöhe: 119 cm							
23011	-						
BC 340	mit mittiger Teilung	BC 350	mit Biesen	BC 360	mit asymmetrischer Steppung	BC 370	mit zweifarbiger Absetzung
	nur für 120 und 140 cm Breite						
Typen-Nr.	Bezugspreisgruppe I-III	Typen-Nr.	Bezugspreisgruppe I-III	Typen-Nr.	Bezugspreisgruppe I-III	Typen-Nr.	Bezugspreisgruppe I-III
Kopfteilhöhe: 110 cm		Kopfteilhöhe: 116 cm		Kopfteilhöhe: 134 cm		Kopfteilhöhe: 108 cm	
23201	-	23211	-	23221	-	23231	-

**BC 380** mit umlaufendem Keder

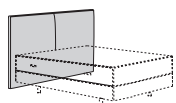

Typen-Nr.	Bezugspreisgruppe I-III
Kopfteilhöhe: 128 cm	
23241	-

### Zubehör

Aufpreis für rückseitig bearbeitetes Kopfteil

für Breite	Typen-Nr.	I-III
80	470V	-
90	471V	-
100	472V	-
120	473V	-
140	474V	-

### Aufpreise: BF Kopfteile

**BF 410** mit Kissen

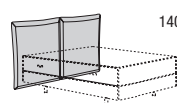

nur für 140 cm Breite

Typen-Nr.	Bezugspreisgruppe I-III
Kopfteilhöhe: 115 cm	
2411	-



**Aufpreise:**

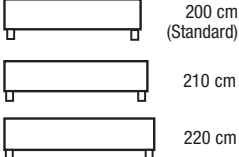
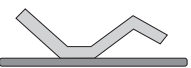
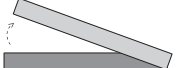





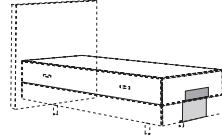

<b>Aufpreis für Boxspringlänge 210 und 220 cm</b> 		<b>Aufpreis für 2-motorigen Boxspring mit Kabelbedienung oder Funkfernbedienung</b> Rücken- und Fußteil durch Kompaktantrieb (2 E-Motoren) einzeln verstellbar 		<b>Aufpreis für Box mit seitlich zu öffnendem Bettkasten</b> 
Aufpreis für Boxspringlänge 210 cm	Aufpreis für Boxspringlänge 220 cm	Aufpreis für 2-motorige Box mit Kabelbedienung	Aufpreis für Funkfernbedienung	Boxenhöhe 4: ca. 25,0 cm
<b>2001</b>	<b>2011</b>	<b>2081</b>	<b>13</b>	<b>2061</b>
-	-	-	-	-

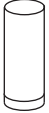
**Zubehör**

<b>Aufpreis für rückseitig bearbeitetes Kopfteil</b>		
<b>für Breite</b>	<b>Typen-Nr.</b>	<b>I-III</b>
80	<b>440V</b>	-
90	<b>441V</b>	-
100	<b>442V</b>	-
120	<b>443V</b>	-
140	<b>444V</b>	-

<b>Aufpreis für 1 Matratzenbügel für motorisch verstellbare Boxen</b> 
<b>2041</b>
-

**Fußsets**

<b>Standardfuß BU 01</b> 4 runde Füße Lack schwarz 		<b>2 Füße gerade BU 06</b> 		<b>2 Holzfüße BU 07</b> 	
Lack schwarz (Standard)	Standard			Eiche	
Chrom hochglänzend	<b>2101</b>	schwarz	<b>2119</b>		<b>2114</b>
Buchefarbig	<b>2102</b>				
Maronefarbig	<b>2103</b>				
<b>2 Designfüße verformt BU 03</b> 		<b>2 Designfüße schräg BU 04</b> 		<b>2 Füße mit Verbindungsstange BU 08</b> 	
Chrom hochglänzend	<b>2110</b>	Chrom hochglänzend	<b>2112</b>	schwarz	<b>21151</b>
<b>2 Eckfüße gerade BU 09</b> 		<b>2 Eckfüße verformt BU 10</b> 		<b>Sockelleiste BU 11</b> 	
schwarz	<b>2116</b>	schwarz	<b>2117</b>	Lack anthrazit	<b>21181</b>

**Matratzen**

<b>Aufpreise für Matratzen (Einzelbetten)</b>									
<b>Matratzen:</b> Die Boxspring-Bettanlage wird standardmäßig mit einer Matratze TopPoint 1000 mit Matratzenbezug TENCEL in Härteklasse mittel (2) geliefert. Sie ist wahlweise auch mit der TopPoint 1000 in einer anderen Härteklasse (ohne Aufpreis), in einem Bezug aus Möbelstoff (gegen Aufpreis) oder mit einer der unten aufgeführten Matratzen der hülsta-Schlafsysteme (gegen Aufpreis) lieferbar. <b>Bitte die gewünschte Version deutlich im Auftrag angeben!</b>									
für Boxspringbreite (= Liegefläche) in cm	Einzelmatratze:	... mit Matratzenbezug		... mit Möbelstoffbezug in Bezugspreisgruppe I		... mit Möbelstoffbezug in Bezugspreisgruppe II			
		Typen-Nr.		Typen-Nr.		Typen-Nr.			
80/90/100	TopPoint 1000	Standard		25011	-	25021	-	25031	-
	TopPoint aktiv	29401	-	29411	-	29421	-	29431	-
	TopPoint gel	25801	-	25811	-	25821	-	25831	-
	TopPoint 4000 Volumenstretch-Bezug	25161	-	25111	-	25121	-	25131	-
	TopPoint 4000 TENCEL-Bezug	25101	-						
	TopPoint 500	25201	ohne Mehrpreis	25211	-	25221	-	25231	-
120	TopPoint 1000	Standard		250112	-	250212	-	250312	-
	TopPoint aktiv	294012	-	294112	-	294212	-	294312	-
	TopPoint gel	258012	-	258112	-	258212	-	258312	-
	TopPoint 4000 Volumenstretch-Bezug	251612	-	251112	-	251212	-	251312	-
	TopPoint 4000 TENCEL-Bezug	251012	-						
	TopPoint 500	252012	ohne Mehrpreis	252112	-	252212	-	252312	-
140	TopPoint 1000	Standard		250114	-	250214	-	250314	-
	TopPoint aktiv	294014	-	294114	-	294214	-	294314	-
	TopPoint gel	258014	-	258114	-	258214	-	258314	-
	TopPoint 4000 Volumenstretch-Bezug	251614	-	251114	-	251214	-	251314	-
	TopPoint 4000 TENCEL-Bezug	251014	-						
	TopPoint 500	252014	ohne Mehrpreis	252114	-	252214	-	252314	-

## Topper

## Aufpreise für Topper (Einzelbetten)

**Topper:**

Als zusätzliche, „softige“ Druckentlastung kann die Boxspring-Bettanlage gegen Mehrpreis zusätzlich mit einem Topper ausgestattet werden.

für Boxspring- breite (= Liegefläche) in cm	Einzeltopper:	... mit Topperbezug	
		Typen-Nr.	
80/90/100	bio topper ks	<b>2821</b>	-
	partner topper bio ks	<b>2811</b>	-
	visko topper	<b>2621</b>	-
	partner topper visko	<b>2641</b>	-
	GELax topper	<b>2671</b>	-
	partner topper GELax	<b>2681</b>	-
	kaltschaum topper	<b>2611</b>	-
	partner topper kaltschaum	<b>2631</b>	-
	kaltschaum topper komfort 500 ks	<b>2601</b>	-
120	bio topper ks	<b>28212</b>	-
	partner topper bio ks	<b>28112</b>	-
	visko topper	<b>26212</b>	-
	partner topper visko	<b>26412</b>	-
	GELax topper	<b>26712</b>	-
	partner topper GELax	<b>26812</b>	-
	kaltschaum topper	<b>26112</b>	-
	partner topper kaltschaum	<b>26312</b>	-
	kaltschaum topper komfort 500 ks	<b>26012</b>	-
140	bio topper ks	<b>28214</b>	-
	partner topper bio ks	<b>28114</b>	-
	visko topper	<b>26214</b>	-
	partner topper visko	<b>26414</b>	-
	GELax topper	<b>26714</b>	-
	partner topper GELax	<b>26814</b>	-
	kaltschaum topper	<b>26114</b>	-
	partner topper kaltschaum	<b>26314</b>	-
	kaltschaum topper komfort 500 ks	<b>26014</b>	-

## Beleuchtung für Kopfteile

**schwenkbare LED-Bettleuchte mit Schwanenhals**  
verchromt; Ein-/Ausschaltung an der Lampe

Bei Montage der Bettleuchte erhöht sich die Gesamttiefe des Bettes um 2,5 cm.

Beleuchtung ist nicht möglich beim Kopfteil BC 370.

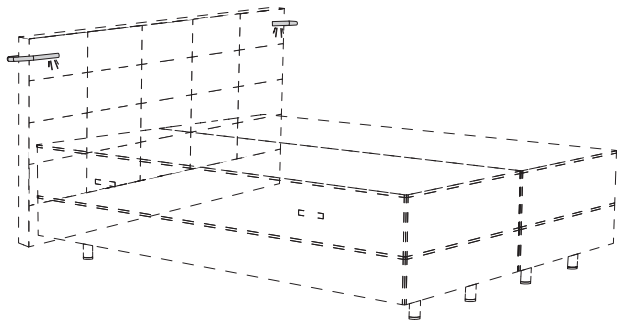

Dieses Produkt enthält eine Lichtquelle der Energieeffizienzklasse D. 12 V.



2,4 W

2er Set

978

-



## **hülsta MULTI-BOXSPRING**

Stand: D 7.2023

Entwurf und Konzeption gesetzlich geschützt, Irrtum vorbehalten. Konstruktions-, Farb- und Materialänderungen im Rahmen des technischen Fortschritts vorbehalten.

