

Möbel LETZ

Finden und Wohlfühlen



Typenplan

Fena von Hülsta - Wohnwand 980013 in Reinweiß

Wichtiger Hinweis für Sie

Etwaige Hinweise des Herstellers in dieser Produktinformation, die sich auf die Gewährleistung beziehen, haben für Sie keinerlei Bindungswirkung und können von Ihnen ignoriert werden. Ihre gesetzlichen Gewährleistungsrechte als Verbraucher uns gegenüber, als Ihrem Verkäufer, werden dadurch in keiner Weise berührt oder eingeschränkt. Sie können sich wegen aller Mängel jederzeit an uns wenden. Darüber hinaus gehende Herstellergarantien bleiben natürlich unberührt.

Möbel Letz GmbH
Am Gewerbepark 11
06895 Zahna-Elster

Tel.: 035383 - 6018 50

Fax.: 035383 - 6018 17

FENA WOHNEN





FENA WOHNEN

Ursprünglichkeit und Moderne in perfekter Fusion.

Harmonie und Spannung – wie geht das zusammen? Ganz ausgezeichnet. Mit der Fusion scheinbarer Gegensätze zeigt FENA, wie exzellent sehr unterschiedliche, sehr ursprüngliche Materialien in einer ausgeglichenen Formensprache vereinbar sind. Akzente in betongrau, bronze und urwüchsige Balkeneiche begegnen edlem Mattlack in einer monolithischen Möbelarchitektur. Archaisch und futuristisch zugleich. Die Betonung der Horizontalen schenkt Ruhe, das Quadrat fungiert im geometrischen Balanceakt als ausgleichendes Gegengewicht.

Mit der Verschmelzung scheinbarer Gegensätze in einem gestalterischen Spannungsbogen vereint FENA unterschiedliche, eindrucksvoll pure Materialien in einer geschliffenen klaren Formensprache. Funktionale Elemente bereichern als Highlights das Programm und den Wohnraum.

Lack trifft Holz trifft Beton trifft Bronze:

Akzente in betongrau und bronze sowie urwüchsige Balkeneiche begegnen edlem Mattlack in formschlüssiger Möbelarchitektur – ursprünglich und futuristisch zugleich.

Ausgewogen in der Formsprache:

Betonung der Horizontalen in der strengen Geometrie der Linienführung für eine entspannende Ausstrahlung – bis hin zur durchgängigen Furnierabwicklung in der Front.

Ausgeprägtes Medientalent:

TV-Center in betongrau und bronze als optischer Kontrapunkt und passend dimensionierte Lowboards zur harmonischen Integration von großzügigen Flatscreens und serienmäßig integrierten Kabeldurchlässen.

Inhaltsverzeichnis

	Seite
Programmeinführung, Ausführungsübersichten, wichtige Hinweise	2-3
Vorzugskombinationen	4
Vorschlagskombinationen	6-9
3 Raster Lowboards	10-11
3 und 4 Raster TV-Center, (Hänge-) Anbau-Lowboards für TV-Center	12-13
Media-Zubehör für Lowboards, TV-Säulen, Flachbildschirmhalter	14-15
4 Raster Sideboards	16-17
8 Raster Highboard, 12 Raster Vitrine	18
Hängeelemente	19
Wandsteckborde, LED-Beleuchtung für Wandsteckborde	20
Zubehör für Schubladen, Einlegeböden	20-21
Beleuchtung, Funkfernbedienung	22
Speisen, Couchtische	23

Allgemeine Informationen:

Schaltmöglichkeiten für Beleuchtung	24-25
Kabeldurchlässe	26
Sonderanfertigungen, Sonderartikel	27
Wichtige Hinweise: Wandbeschaffenheit / Montageanleitung	28

Ausführungsübersichten

Modell-Nr.	Korpus und Front	Preisgruppe	Modell-Nr.	Akzent
648 663 695	Lack reinweiß Lack seidengrau Balkeneiche	I I II	656 672	Betongrau Bronze
Hinweis: Innenkorpus sowie Innenausstattung grundsätzlich in Lack reinweiß.			Hinweis: Die Akzentausführungen betongrau und bronze sind ausschließlich für ausgewählte Bauteile lieferbar. Diese sind besonders gekennzeichnet.	

Ausführungswechsel:

Bei FENA-Möbeln besteht die Möglichkeit, die Abdeckplatte und die Rückwand der 12 Raster Vitrine in einer anderen Ausführung zu bestellen (ohne Mehrpreis). Bitte deutlich im Auftrag angeben!

Ausführungen Griffe und Metallgestelle

Ausführungen Griffe

Griffe wahlweise in Chrom hochglänzend oder Antik silber

Ausführungen Metallgestelle

Metallgestelle wahlweise in Chrom hochglänzend, Antik silber oder bronze

Bitte alle gewünschten Ausführungen deutlich im Auftrag angeben!

Wichtige Hinweise

Ausführungswechsel:

Bei FENA-Möbeln besteht die Möglichkeit, die Abdeckplatte in einer anderen Ausführung zu bestellen (ohne Mehrpreis). Bitte deutlich im Auftrag angeben!

Akzent:

Die Akzentausführungen betongrau und bronze sind ausschließlich für ausgewählte Bauteile lieferbar. Diese sind besonders gekennzeichnet.

Ausführungen Griffe:

Griffe wahlweise in Chrom hochglänzend oder Antik silber. Bitte die gewünschte Ausführung deutlich im Auftrag angeben!

Ausführungen Metallgestelle:

Metallgestelle wahlweise in Chrom hochglänzend, Antik silber oder bronze. Bitte die gewünschte Ausführung deutlich im Auftrag angeben!

Glasausführungen:

Glastüren und Türfüllungen aus bronziertem Glas und Glasböden hinter deren Fronten aus satiniertem Glas.

Standard-Innenausstattung:

Hinter 3-4 Raster hohen Türen ist 1 Einlegeboden eingeplant.

Schubkastenzargen in grau

Hängeelemente:

Hängeelemente grundsätzlich inkl. Hängebeschlag

Kombinationen von bodenstehenden und hängenden Elementen:

Werden bodenstehende und hängende Elemente innerhalb einer Möbelplanung kombiniert, dürfen bauseits im Bereich der bodenstehenden Elemente keine Sockelleisten vorhanden sein bzw. müssen entfernt werden.

Max. Belastung:

Max. Belastung von Holz- und Glasböden, Holz- und Glasborden (bis 70,4 cm Breite) sowie Schubladen: 25 kg

Max. Belastung von Holz- und Glasböden sowie Holz- und Glasborden (zwischen 70,4 und 105,6 cm Breite): 15 kg; ab 105,6 cm Breite: 10 kg

Max. Belastung von Abdeckplatten: 35 kg pro laufendem Meter für bodenstehende Elemente. Bitte beachten Sie zudem ggf. vorhandene max. Belastungsangaben bei einzelnen Typen im Innenteil!

hülsta-SoftFlow:

Schubladen auf Unterflurkugelführung mit gedämpftem Selbsteinzug als Vollauszug

Kennzeichnungen an den Typenlistenzeichnungen / Montagehinweise für Hängeelemente

Kennzeichnungen an den Typenlistenzeichnungen / Montagehinweise für Hängeelemente

Der Großteil der Möbel hat zwei Wandbefestigungspunkte (= Anzahl an Trägerplatten), wenn diese als Hängeelemente eingeplant werden. Dieses wird nicht explizit in der Typenliste erwähnt. Bei einer abweichenden Anzahl an Wandbefestigungspunkten (= Trägerplatten) wird dieses an den Zeichnungen in der Typenliste mit Zahlen in schwarzen Feldern gekennzeichnet. Beachten Sie bitte hierzu unbedingt die Informationen und Hinweise im Kapitel „Wandbeschaffenheit“!

3

4

Auslieferungshinweise

Auslieferungshinweise:

Der Großteil der Elemente wird standardmäßig **komplett verleimt** geliefert, der Korpus ist dementsprechend **nicht demontierbar**. Es gelten jedoch **Ausnahmen**:

Einige Korpusse werden komplett geliefert, können jedoch beim Endkunden **in Einzelteile demontiert werden**. Diese Typen sind in der Typenliste mit **1** gekennzeichnet.

Einige Korpusse werden aufgrund ihrer Abmessung **in Einzelteilen zerlegt** geliefert. Diese Typen sind in der Typenliste mit **2** gekennzeichnet.

Die Fronten mit der Ziffer **2** werden separat mitgeliefert und sind somit immer (de-)montierbar.

Wandbefestigung

Wichtige Hinweise: Generell sind Sie als Händler/Fachmonteur für die fachgerechte Wandbefestigung der Möbel verantwortlich. Daher sollte diese Wandbefestigung auch nur durch entsprechend geschulte Fachmonteure durchgeführt werden. Für nahezu alle Elemente wird seitens hülsta Material zur Wandbefestigung mitgeliefert, von dem Sie aus Sicherheits- und Konstruktionsgründen Gebrauch machen sollten. Das von hülsta mitgelieferte Befestigungsmaterial (Dübel, Schrauben) ist ausschließlich für die Befestigung von Bauteilen an Beton der Festigkeitsklasse C12/15 geeignet.

Für andere Baustoffe (siehe separate Baustofftabelle im Kapitel Wandbeschaffenheit) bieten wir Ihnen ein Montage-Mörtelset als Bestelltype an. Beachten Sie bitte, dass auch dieses Montage-Mörtelset nur für die in der Baustofftabelle aufgeführten Baustoffe geeignet ist. Bei abweichender Beschaffenheit (z.B. Gipskarton- oder Leichtbauwände) ist eine andere, der Belastung angemessene Befestigung bauseits vorzunehmen. Bitte beachten Sie, dass bei unsachgemäßer Befestigung der Möbel an der Wand ein Risiko des Herabfallens bzw. Umkippens besteht – besonders bei Verwendung von bauseitig beschafften, alternativen Befestigungsmaterialien.

Aufgrund oben genannter Sachverhalte ist die Wandbeschaffenheit vor Vertragsabschluss daher unbedingt abzufragen.

Informationen zu den Zeichnungen

Bezeichnungsreihenfolgen

Die Bezeichnungsreihenfolgen der Fronten erfolgen von links nach rechts und/oder von oben nach unten.

2 Türen 2 Schubladen

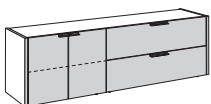

1 Klappe 1 Schublade

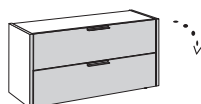

Bitte die gewünschte Griffausführung
deutlich im Auftrag angeben!

Vorzugskombinationen

Vorzugskombinationen sind preisreduzierte Zusammenstellungen, deren Preisvorteil an eine unveränderte Zusammenstellung gebunden ist. Die Vorzugskombinationen können um eventuelles Zubehör ergänzt werden. Dieses wird gegen Aufpreis berechnet.

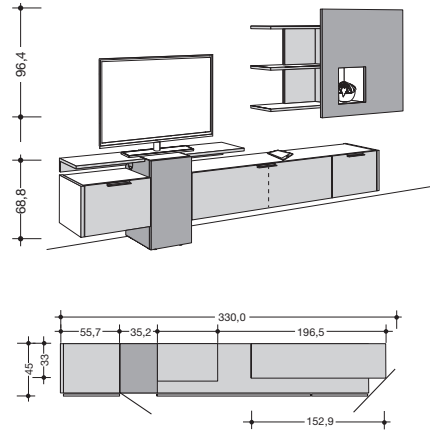
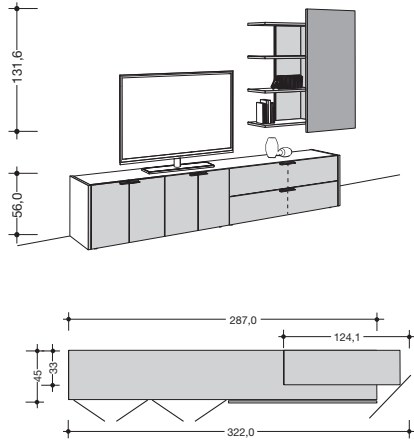

wie Abb. spiegelb.	Lowboard mit 4 Türen und 2 Schubladen	Lowboard mit 4 Türen, 1 Klappe (oben) und 1 Schublade	Lowboard mit 4 Falttüren und 2 Schubladen	Lowboard mit 4 Falttüren, 1 Klappe (oben) und 1 Schublade	Anbau-Hänge-Lowboard mit 3 Schubladen	Anbau-Hänge-Lowboard mit 2 Klappen und 1 Schublade (rechts)	Anbau-Hänge-Lowboard mit 1 Klappe (links) und 2 Schubladen	Anbau-Hänge-Lowboard mit 1 Klappe (Mitte) und 2 Schubladen
	990001 990101	991001 991101	992001 992101	993001 993101	990002 990102	991002 991102	992002 992102	993002 993102
Preisgr.	-	-	-	-	-	-	-	-
I	-	-	-	-	-	-	-	-
II	-	-	-	-	-	-	-	-

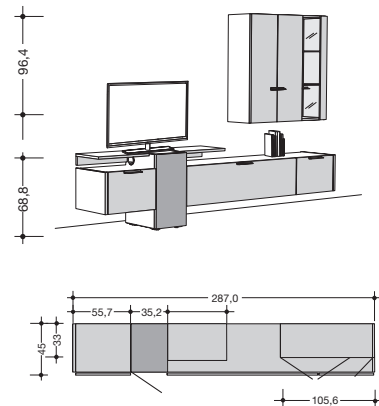
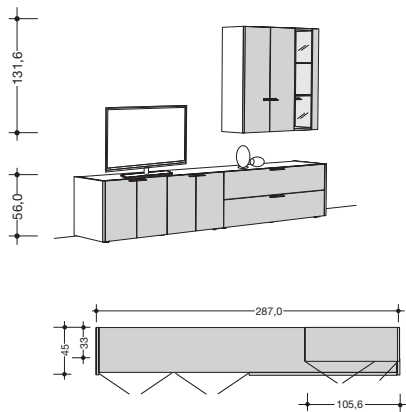

wie Abb. spiegelb.	Lowboard mit 4 Türen und 2 Schubladen	Lowboard mit 4 Türen, 1 Klappe (oben) und 1 Schublade	Lowboard mit 4 Falttüren und 2 Schubladen	Lowboard mit 4 Falttüren, 1 Klappe (oben) und 1 Schublade	Anbau-Hänge-Lowboard mit 3 Schubladen	Anbau-Hänge-Lowboard mit 2 Klappen und 1 Schublade (rechts)	Anbau-Hänge-Lowboard mit 1 Klappe (links) und 2 Schubladen	Anbau-Hänge-Lowboard mit 1 Klappe (Mitte) und 2 Schubladen
	990005 990105	991005 991105	992005 992105	993005 993105	990006 990106	991006 991106	992006 992106	993006 993106
Preisgr.	-	-	-	-	-	-	-	-
I	-	-	-	-	-	-	-	-
II	-	-	-	-	-	-	-	-



Bitte die gewünschte Griffausführung
deutlich im Auftrag angeben!

Vorschlagskombinationen

Als Alternative zu einer individuellen Planung aus dem Gesamtprogramm besteht die Möglichkeit, unter gestalteten Vorschlagskombinationen auszuwählen. Diese erleichtern die Planung. Die Vorschlagskombinationen können um eventuelles Zubehör ergänzt werden. Dieses wird gegen Aufpreis berechnet.

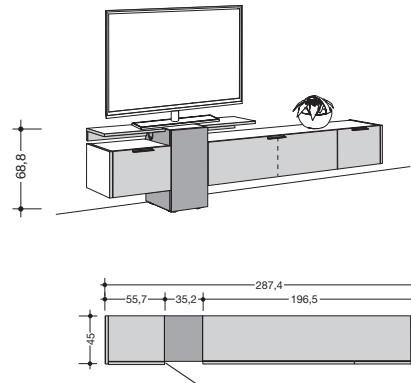
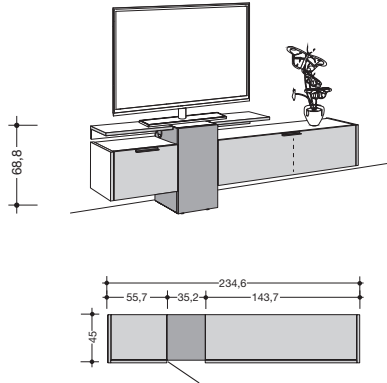

wie Abb. spiegelb.	Anbau-Hänge-Lowboard mit 2 Schubladen	Anbau-Hänge-Lowboard mit 2 Klappen	Anbau-Hänge-Lowboard mit 1 Klappe (links) und 1 Schublade	Anbau-Hänge-Lowboard mit 1 Schublade (links) und 1 Klappe	Anbau-Hänge-Lowboard mit 3 Schubladen	Anbau-Hänge-Lowboard mit 2 Klappen und 1 Schublade (rechts)	Anbau-Hänge-Lowboard mit 1 Klappe (links) und 2 Schubladen	Anbau-Hänge-Lowboard mit 1 Klappe (Mitte) und 2 Schubladen
	980003 980103	981003 981103	982003 982103	983003 983103	980004 980104	981004 981104	982004 982104	983004 983104
Preisgr.	-	-	-	-	-	-	-	-
I	-	-	-	-	-	-	-	-
II	-	-	-	-	-	-	-	-

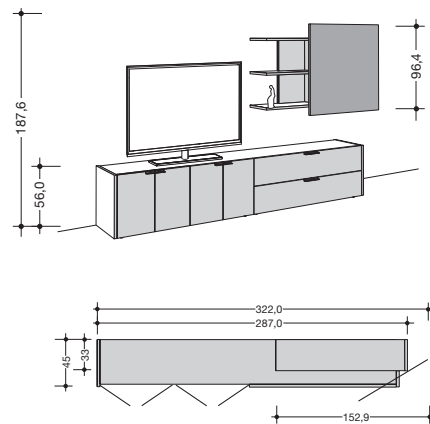
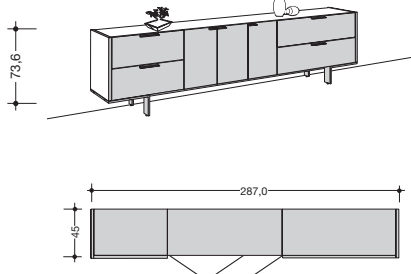

wie Abb. spiegelb.	Lowboard mit 4 Schub- laden und 3 Türen	Lowboard mit 2 Schub- laden links, 3 Türen und 1 Klappe (oben rechts) und 1 Schublade	Lowboard mit 1 Klappe (oben links) und 1 Schub- lade, 3 Türen und 2 Schubladen rechts	Lowboard mit 2 Klappen (oben links und rechts) und 2 Schubladen und 3 Türen	Lowboard mit 4 Türen und 2 Schubladen	Lowboard mit 4 Türen, 1 Klappe (oben) und 1 Schublade	Lowboard mit 4 Falttüren und 2 Schubladen	Lowboard mit 4 Falttüren, 1 Klappe (oben) und 1 Schublade
	980009 980109	981009 981109	982009 982109	983009 983109	980011 980111	981011 981111	982011 982111	983011 983111
Preisgr.	-	-	-	-	-	-	-	-
I	-	-	-	-	-	-	-	-
II	-	-	-	-	-	-	-	-

Als Alternative zu einer individuellen Planung aus dem Gesamtprogramm besteht die Möglichkeit, unter gestalteten Vorschlagskombinationen auszuwählen. Diese erleichtern die Planung. Die Vorschlagskombinationen können um eventuelles Zubehör ergänzt werden. Dieses wird gegen Aufpreis berechnet.

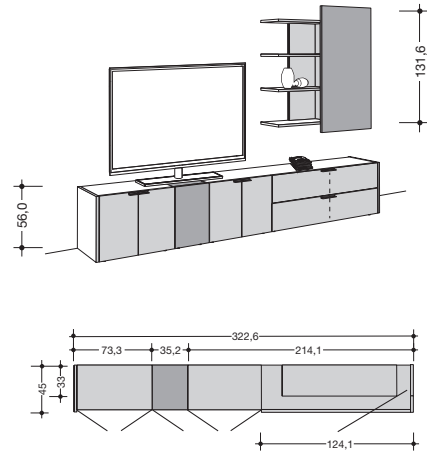
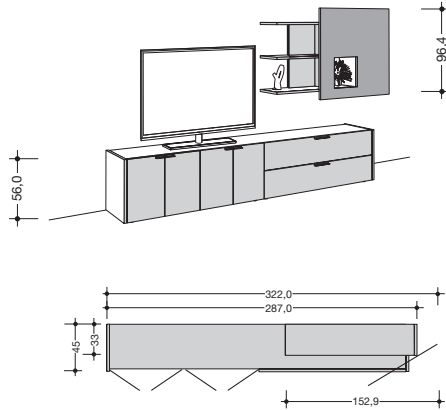

	Lowboard mit 4 Türen und 2 Schubladen	Lowboard mit 4 Türen, 1 Klappe (oben) und 1 Schublade	Lowboard mit 4 Falttüren und 2 Schubladen	Lowboard mit 4 Falttüren, 1 Klappe (oben) und 1 Schublade	Anbau-Lowboard links mit 2 Türen; Anbau-Lowboard rechts mit 2 Türen und 2 Schubladen	Anbau-Lowboard links mit 2 Türen; Anbau-Lowboard rechts mit 2 Türen und 1 Klappe (oben) und 1 Schublade
wie Abb. spiegeln.	980012 980112	981012 981112	982012 982112	983012 983112	980013 980113	981013 981113
Preisgr.	-	-	-	-	-	-
I						
II						

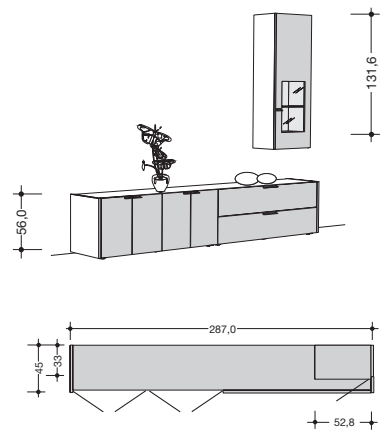
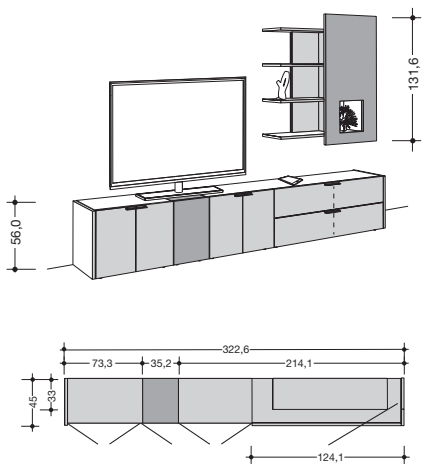

	Anbau-Lowboard links mit 2 Türen; Anbau-Lowboard rechts mit 2 Türen und 2 Schubladen	Anbau-Lowboard links mit 2 Türen; Anbau-Lowboard rechts mit 2 Türen und 1 Klappe (oben) und 1 Schublade	Lowboard mit 4 Türen und 2 Schubladen	Lowboard mit 4 Türen, 1 Klappe (oben) und 1 Schublade	Lowboard mit 4 Falttüren und 2 Schubladen	Lowboard mit 4 Falttüren, 1 Klappe (oben) und 1 Schublade
wie Abb. spiegeln.	980014 980114	981014 981114	980015 980115	981015 981115	982015 982115	983015 983115
Preisgr.	-	-	-	-	-	-
I						
II						

Bitte die gewünschte Griffausführung
deutlich im Auftrag angeben!

Vorschlagskombinationen

Als Alternative zu einer individuellen Planung aus dem Gesamtprogramm besteht die Möglichkeit, unter gestalteten Vorschlagskombinationen auszuwählen. Diese erleichtern die Planung. Die Vorschlagskombinationen können um eventuelles Zubehör ergänzt werden. Dieses wird gegen Aufpreis berechnet.

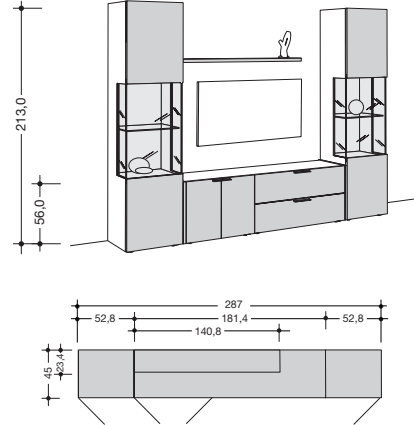
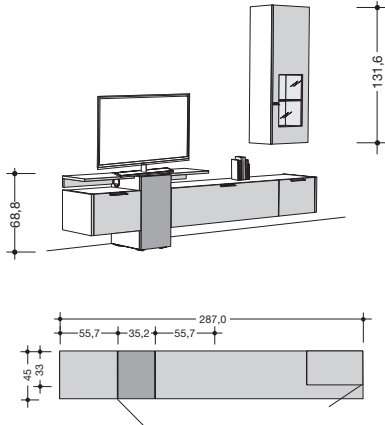

	Anbau-Hänge-Lowboard mit 3 Schubladen	Anbau-Hänge-Lowboard mit 2 Klappen und 1 Schublade (rechts)	Anbau-Hänge-Lowboard mit 1 Klappe (links) und 2 Schubladen	Anbau-Hänge-Lowboard mit 1 Klappe (Mitte) und 2 Schubladen	Lowboard mit 2 Türen und 2 Schubladen	Lowboard mit 2 Türen, 1 Klappe (oben) und 1 Schublade
wie Abb. spiegelb.	980016 980116	981016 981116	982016 982116	983016 983116	980017 980117	981017 981117
Preisgr.	-	-	-	-	-	-
I	-	-	-	-	-	-
II	-	-	-	-	-	-

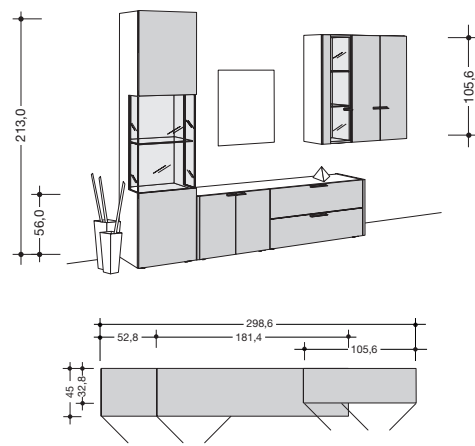
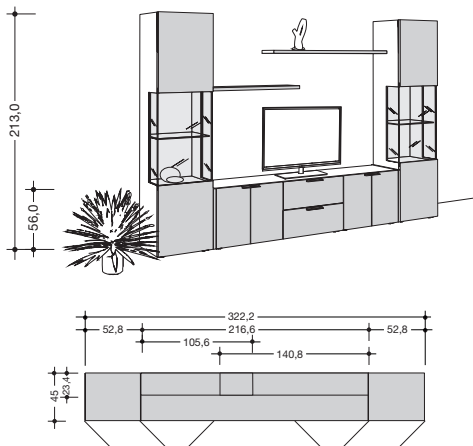

	Lowboard mit 4 Türen und 2 Schubladen	Lowboard mit 4 Türen, 1 Klappe (oben) und 1 Schublade	Lowboard mit 2 Türen und 2 Schubladen	Lowboard mit 2 Türen, 1 Klappe (oben) und 1 Schublade
wie Abb. spiegelb.	980018	981018	980019 980119	981019 981119
Preisgr.	-	-	-	-
I	-	-	-	-
II	-	-	-	-

Als Alternative zu einer individuellen Planung aus dem Gesamtprogramm besteht die Möglichkeit, unter gestalteten Vorschlagskombinationen auszuwählen. Diese erleichtern die Planung. Die Vorschlagskombinationen können um eventuelles Zubehör ergänzt werden. Dieses wird gegen Aufpreis berechnet.

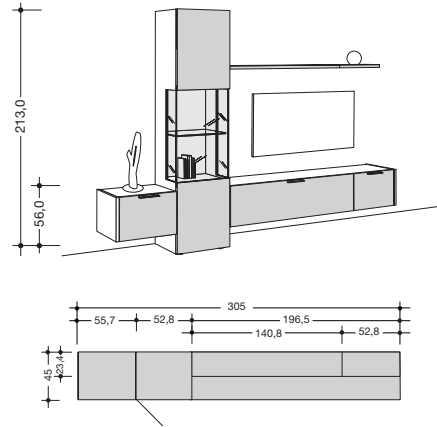
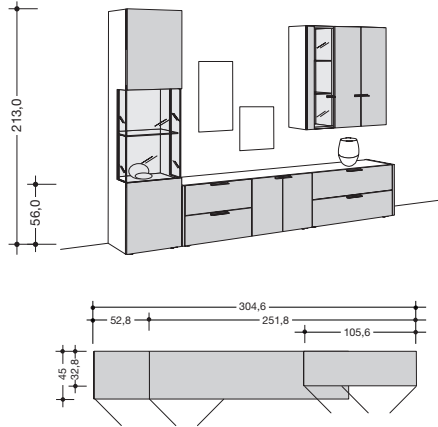

	Lowboard mit 4 Schubladen und 2 Türen	Lowboard mit 2 Schubladen links, 2 Türen und 1 Klappe (oben rechts) und 1 Schublade	Lowboard mit 1 Klappe (oben links) und 1 Schublade, 2 Türen und 2 Schubladen rechts	Lowboard mit 2 Klappen (oben links und rechts) und 2 Schubladen und 2 Türen	Anbau-Hänge-Lowboard mit 3 Schubladen	Anbau-Hänge-Lowboard mit 2 Klappen und 1 Schublade (rechts)	Anbau-Hänge-Lowboard mit 1 Klappe (links) und 2 Schubladen	Anbau-Hänge-Lowboard mit 1 Klappe (Mitte) und 2 Schubladen
wie Abb. spiegelb.	980020 980120	981020 981120	982020 982120	983020 983120	980021 980121	981021 981121	982021 982121	983021 983121
Preisgr.	-	-	-	-	-	-	-	-
I	-	-	-	-	-	-	-	-
II	-	-	-	-	-	-	-	-

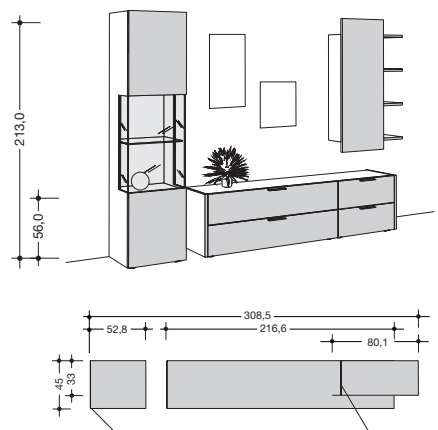

	Lowboard mit 4 Schubladen	Lowboard mit 1 Klappe (oben links) und 3 Schubladen	Lowboard mit 2 Klappen (oben) und 2 Schubladen
wie Abb. spiegelb.	980022 980122	981022 981122	982022 982122
Preisgr.	-	-	-
I	-	-	-
II	-	-	-



Abdeckplatte der Lowboards wahlweise in den Ausführungen **betongrau** und **bronze** lieferbar (ohne Mehrpreis). Bitte deutlich im Auftrag angeben!

3 Raster Lowboards

3 Raster Lowboards





54,2 cm hoch
(56,0 cm hoch inkl. 1,8 cm hohen Sockelverstellern),
45,0 cm tief

inkl. Kabeldurchlass mittig in Rückwand hinter Klappe pro Fach

Innenausstattung, Griffe:

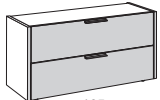
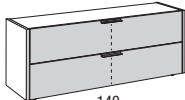
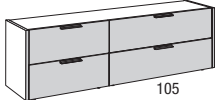
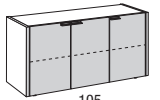
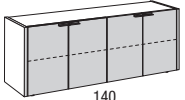
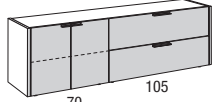
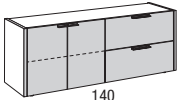
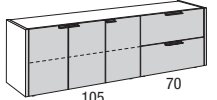
Siehe hierzu die Informationen auf Seite 3

Zubehör: siehe Seite 21-22





	 105 111,0 cm breit		 140 146,2 cm breit		 70 105 181,4 cm breit 2	
	2 Schubladen	1 Klappe; 1 Schublade	2 Schubladen	1 Klappe; 1 Schublade	4 Schubladen	3 Schubladen, 1 Klappe (oben rechts) 2 Klappen; 2 Schubladen
wie Abb. spiegeln. Preisgr. I II	31111	31118	31411	31418	318111 318112	318181 318182 318281 318282
	-	-	-	-	-	-
	 105 111,0 cm breit		 140 146,2 cm breit		 70 105 181,4 cm breit 2	
	3 Türen		4 Türen	4 Falttüren	2 Türen; 2 Schubladen	2 Türen; 1 Klappe (oben), 1 Schublade
wie Abb. spiegeln. Preisgr. I II	311131 311132		31413	31414	318131 318132	318231 318232
	-		-	-	-	-
			 140 146,2 cm breit		 105 70 181,4 cm breit 2	
			2 Türen; 2 Schubladen	2 Türen; 1 Klappe (oben), 1 Schublade	3 Türen; 2 Schubladen	3 Türen; 1 Klappe (oben), 1 Schublade
wie Abb. spiegeln. Preisgr. I II			314131 314132	314231 314232	318331 318332	318431 318432
			-	-	-	-
Metallgestell 19,4 cm hoch Die Elemente können wahlweise auf ein Metallgestell eingepflanzt werden. In diesem Fall entfallen die Sockelversteller. Metallgestell wahlweise in Chrom hochglänzend, Antik silber oder bronze. Bitte die gewünschte Ausführung deutlich im Auftrag angeben!	 für 111,0 cm Breite		 für 146,2 cm Breite		 für 181,4 cm Breite	
		2101		2141		2181
	-		-		-	

Auslieferungshinweise:
Beachten Sie bitte hierzu die
Informationen auf den Pro-
grammeinführungsseiten.

1
2

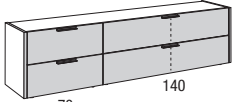
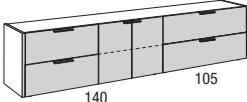
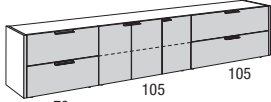
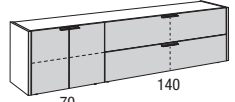
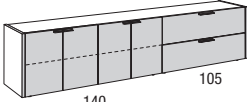
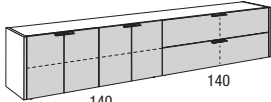
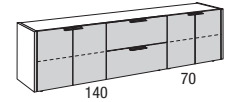
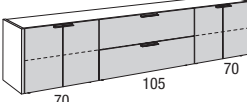
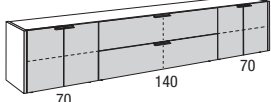
3 Raster Lowboards

FENA

<p>3 Raster Lowboards 54,2 cm hoch (56,0 cm hoch inkl. 1,8 cm hohen Sockelverstellern), 45,0 cm tief</p> <p>inkl. Kabeldurchlass mittig in Rückwand hinter Klappe pro Fach</p> <p>Innenausstattung, Griffe: Siehe hierzu die Informationen auf Seite 3</p> <p>Zubehör: siehe Seite 21-22</p>	 <p>216,6 cm breit</p>			 <p>251,8 cm breit</p>			 <p>287,0 cm breit</p>				
	4 Schubladen	3 Schubladen, 1 Klappe (oben rechts)	2 Klappen (oben), 2 Schubladen	4 Schubladen; 2 Türen	2 Schubladen links; 2 Türen; 1 Klappe (oben rechts), 1 Schublade	1 Klappe (oben links), 1 Schublade; 2 Türen; 2 Schubladen rechts	2 Klappen (oben links und rechts), 2 Schubladen; 2 Türen	4 Schubladen; 3 Türen	2 Schubladen links; 3 Türen; 1 Klappe (oben rechts), 1 Schublade	1 Klappe (oben links), 1 Schublade; 3 Türen; 2 Schubladen rechts	2 Klappen (oben links und rechts), 2 Schubladen; 3 Türen
	321111 321112	321181 321182	321281 321282	325131 325132	325231 325232	325331 325332	325431 325432	328131 328132	328231 328232	328331 328332	328431 328432
	-	-	-	-	-	-	-	-	-	-	-
	 <p>216,6 cm breit</p>			 <p>251,8 cm breit</p>			 <p>287,0 cm breit</p>				
	2 Türen; 2 Schubladen	2 Türen; 1 Klappe (oben), 1 Schublade	4 Türen; 2 Schubladen	4 Türen; 1 Klappe (oben), 1 Schublade	4 Falttüren; 2 Schubladen	4 Falttüren; 1 Klappe (oben), 1 Schublade	4 Türen; 2 Schubladen	4 Türen; 1 Klappe (oben), 1 Schublade	4 Falttüren; 2 Schubladen	4 Falttüren; 1 Klappe (oben), 1 Schublade	4 Falttüren; 1 Klappe (oben), 1 Schublade
	321141 321142	321241 321242	325141 325142	325241 325242	325341 325342	325441 325442	328141 328142	328241 328242	328341 328342	328441 328442	328442
	-	-	-	-	-	-	-	-	-	-	-
	 <p>216,6 cm breit</p>			 <p>251,8 cm breit</p>			 <p>287,0 cm breit</p>				
	4 Türen; 2 Schubladen	4 Türen; 1 Klappe (oben), 1 Schublade	4 Türen; 2 Schubladen	4 Türen; 1 Klappe (oben), 1 Schublade	4 Türen; 2 Schubladen	4 Türen; 1 Klappe (oben), 1 Schublade	4 Türen; 2 Schubladen	4 Türen; 1 Klappe (oben), 1 Schublade	4 Türen; 2 Schubladen	4 Türen; 1 Klappe (oben), 1 Schublade	4 Türen; 1 Klappe (oben), 1 Schublade
321113	321213	325113	325213	328113	328213	328113	328213	328113	328213	328213	
-	-	-	-	-	-	-	-	-	-	-	
<p>Metallgestell 19,4 cm hoch</p> <p>Die Elemente können wahlweise auf ein Metallgestell eingepflanzt werden. In diesem Fall entfallen die Sockelversteller.</p> <p>Metallgestell wahlweise in Chrom hochglänzend, Antik silber oder bronze. Bitte die gewünschte Ausführung deutlich im Auftrag angeben!</p>			 <p>für 216,6 cm Breite</p>			 <p>für 251,8 cm Breite</p>			 <p>für 287,0 cm Breite</p>		
2211			2251			2281					
-			-			-			-		



Korpus der 3 und 4 Raster TV-Center wahlweise in den Ausführungen **betongrau** und **bronze** lieferbar (ohne Mehrpreis). Bitte deutlich im Auftrag angeben!

3 Raster TV-Center für Anbau-Lowboards

3 Raster TV-Center für Anbau-Lowboards
 54,2 cm hoch
 (56,0 cm hoch inkl. 1,8 cm hohen Sockelverstellern),
 45,0 cm tief

inkl. Kabeldurchlass K8 in der Abdeckplatte und K20 in den Korpusseiten. Weitere Kabeldurchlässe K20 sind möglich.

Das 3 Raster TV-Center muss zwingend zwischen Anbau-Lowboards (siehe unten) eingeplant werden.

L/R = Türanschlag links/rechts

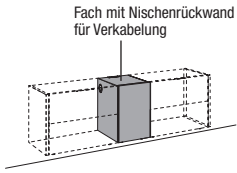
3 Raster TV-Center für Anbau-Lowboards	
 <p>Fach mit Nischenrückwand für Verkabelung</p> <p>35,2 cm breit</p>	
	1 Tür
Preisgr.	34011 L 34012 R - -

Anbau-Lowboards für 3 Raster TV-Center



Abdeckplatte der Lowboards wahlweise in den Ausführungen **betongrau** und **bronze** lieferbar (ohne Mehrpreis). Bitte deutlich im Auftrag angeben!

Anbau-Lowboards für 3 Raster TV-Center
 54,2 cm hoch
 (56,0 cm hoch inkl. 1,8 cm hohen Sockelverstellern),
 45,0 cm tief

inkl. Kabeldurchlass K20 an der Seite, die an das TV-Center angebaut wird. Weitere Kabeldurchlässe K20 sind möglich.

Griffe:
 Siehe hierzu die Informationen auf Seite 3

TV-Center und Anbau-Lowboards müssen zwingend zusammen bestellt werden.

L/R = Anbau an die linke/rechte Seite vom TV-Center

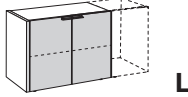
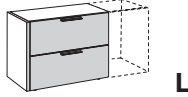
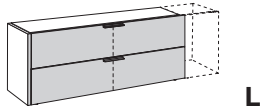
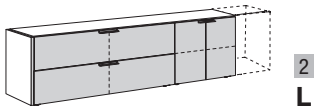
 <p>73,3 cm breit</p>		 <p>73,3 cm breit</p>	
	2 Türen	2 Schubladen	1 Klappe; 1 Schublade
Anbau links Anbau rechts	37031 L 37032 R	37011 L 37012 R	37081 L 37082 R
Preisgr.	- -	- -	- -
 <p>143,7 cm breit</p>		 <p>214,1 cm breit</p>	
	2 Schubladen	1 Klappe; 1 Schublade	2 Türen; 2 Schubladen
Anbau links Anbau rechts	314011 L 314012 R	314081 L 314082 R	321031 L 321032 R
Preisgr.	- -	- -	321081 L 321082 R - -

4 Raster TV-Center für Hänge-Anbau-Lowboards

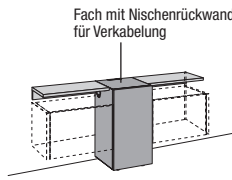
<p>4 Raster TV-Center für Hänge-Anbau-Lowboards TV-Center 67,0 cm hoch (68,8 cm hoch inkl. 1,8 cm hohen Sockelverstellern), 45,0 cm tief Ablageborde je 55,7 cm breit, 35,0 cm tief; max. Belastung: 5 kg; lichte Höhe zwischen Ablagebord und Hänge-Anbau-Lowboard: 10,6 cm</p> <p>inkl. Kabeldurchlass K8 in der Abdeckplatte und K20 in den Korpusseiten. Weitere Kabeldurchlässe K20 sind möglich.</p> <p>Das 4 Raster TV-Center muss zwingend zwischen Hänge-Anbau-Lowboards (siehe unten) eingeplant werden.</p> <p>L/R = Türanschlag links/rechts</p>	<p>4 Raster TV-Center für Hänge-Anbau-Lowboards</p>  <p>Fach mit Nischenrückwand für Verkabelung</p> <p>TV-Center 35,2 cm breit; Gesamtbreite inkl. Ablageborden: 146,6 cm</p>			
	1 Tür			
	Preisgr.	<p>34021 L 34022 R</p> <p>-</p> <p>-</p>		

Hänge-Anbau-Lowboards für 4 Raster TV-Center

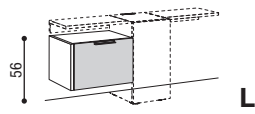
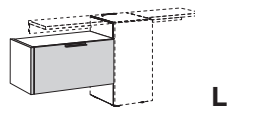
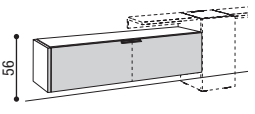
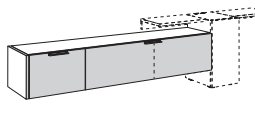

Abdeckplatte der Lowboards wahlweise in den Ausführungen **betongrau** und **bronze** lieferbar (ohne Mehrpreis). Bitte deutlich im Auftrag angeben!

<p>Hänge-Anbau-Lowboards für 4 Raster TV-Center 36,6 cm hoch 45,0 cm tief</p> <p>inkl. Kabeldurchlass K20 an der Seite, die an das TV-Center angebaut wird. Weitere Kabeldurchlässe K20 sind möglich.</p> <p>Griffe: Siehe hierzu die Informationen auf Seite 3</p> <p>TV-Center und Hänge-Anbau-Lowboards müssen zwingend zusammen bestellt werden.</p> <p>L/R = Anbau an die linke/rechte Seite vom TV-Center</p> <p>Max. Belastung: 55,7 cm Breite: 7,5 kg 73,3 cm Breite: 10,0 kg 143,7 cm Breite: 20,0 kg 196,5 cm Breite: 27,5 kg</p>	 <p>55,7 cm breit</p>		 <p>73,3 cm breit</p>		
	Anbau links	1 Schublade	1 Klappe	1 Schublade	1 Klappe
	Anbau rechts	<p>25011 L 25012 R</p> <p>-</p>	<p>25081 L 25082 R</p> <p>-</p>	<p>27011 L 27012 R</p> <p>-</p>	<p>27081 L 27082 R</p> <p>-</p>
Preisgr.	I	II	I	II	
<p>L/R = Anbau an die linke/rechte Seite vom TV-Center</p> <p>Max. Belastung: 55,7 cm Breite: 7,5 kg 73,3 cm Breite: 10,0 kg 143,7 cm Breite: 20,0 kg 196,5 cm Breite: 27,5 kg</p>	 <p>143,7 cm breit</p>		 <p>196,5 cm breit</p>		
	Anbau links	1 Schublade	1 Klappe	2 Schubladen	1 Klappe; 1 Schublade
	Anbau rechts	<p>214011 L 214012 R</p> <p>-</p>	<p>214081 L 214082 R</p> <p>-</p>	<p>219011 L 219012 R</p> <p>-</p>	<p>219081 L 219082 R</p> <p>-</p>
Preisgr.	I	II	I	II	

Beleuchtung für Hänge-Anbau-Lowboards für 4 Raster TV-Center

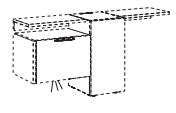
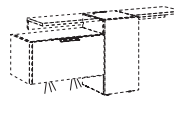
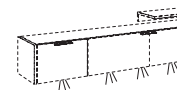
<p>LED-Lichtleiste flächenbündig eingefräst</p> <p>Dieses Produkt enthält eine Lichtquelle der Energieeffizienzklasse F. 12 V.</p>	<p>2,2 W</p>  <p>für 55,7 cm Breite</p>	<p>4,1 W</p>  <p>für 73,3 cm Breite</p>	<p>9,3 W</p>  <p>für 143,7 cm Breite</p>	<p>11,5 W</p>  <p>für 196,5 cm Breite</p>
	522	702	1402	1902
	-	-	-	-

IR-Repeater-Set

IR-Repeater-Set

Infrarot-Signal-Übertragungs-Set zur Ansteuerung von Media-Geräten hinter Holz-/Lackfronten. Mit einem Set können die Geräte in einem Fach angesteuert werden. Dabei gilt:

- Pro Fach muss ein Set eingesetzt werden. Es können bei großen Fächern auch zwei Sender installiert werden, um die Sendeleistung zu erhöhen. In diesem Fall ist lediglich ein zusätzlicher Sender zu bestellen.
- Der Sender ist in unmittelbarer Reichweite zum Empfangsauge des Mediengerätes anzubringen.
- Übertragbares IR Frequenzband 20 - 60 kHz
- Mit einem Empfänger lassen sich bis zu 3 Sender kombinieren.

Es besteht die Möglichkeit der Verwendung von 3 Sendern über einen Empfänger inkl. Masterbox. Dieses ermöglicht die gleichzeitige Ansteuerung von 3 unterschiedlichen Möbelfächern bzw. lässt es in kritischen Anwendungen zu, ein Möbelfach mit mehreren Sendern auszustatten, um die Sendeleistung in diesem Fach zu erhöhen bzw. 2 nebeneinander stehende Endgeräte ansteuern zu können.

Das IR-Repeater-Set besteht aus:

- 1 Empfangsauge (Ø 3,0 cm) inkl. Standwinkel
- 1 elektrischer Sender
- 1 Stecker EVG 12 V
- Kabelclipse

Bitte beachten Sie die Angaben der Bedienungsanleitung!

IR-Repeater-Set 1 Empfangsaug und 1 Sender inkl. Standwinkel
2001 -
zusätzlicher Sender
2003 -

Kabeldurchlässe / Subwoofer-Bodenausschnitt

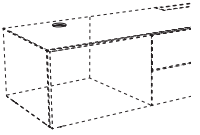
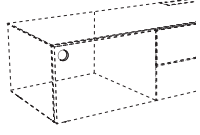
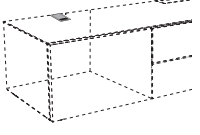
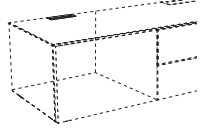
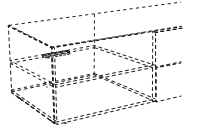
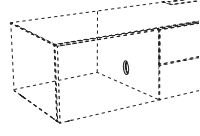
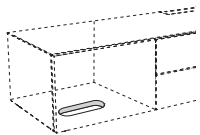
	<p>Kabeldurchlass K1 silberfarbig; Ø 8,0 cm Es besteht die Möglichkeit eines Kabeldurchlasses in dem Abschlussboden der Lowboards. Der Kabeldurchlass ist im hinteren Bereich des Abschlussbodens möglich. Position mittig vom Fach, Mitte der Bohrung von der Hinterkante des Elementes: 10,0 cm.</p>	K1 -
	<p>Kabeldurchlass K2 silberfarbig; Ø 8,0 cm Es besteht die Möglichkeit eines Kabeldurchlasses in der Rückwand der Lowboards. Position mittig vom Fach.</p>	K2 -
	<p>Kabeldurchlass K7 silberfarbig; 7,0 x 12,0 cm Es besteht die Möglichkeit eines Kabeldurchlasses in dem Abschlussboden der Lowboards. Position mittig vom Fach, bündig an der Hinterkante des Elementes.</p>	K7 -
	<p>Kabeldurchlass K8 silberfarbig; 12,8 x 3,2 cm Es besteht die Möglichkeit eines Kabeldurchlasses in dem Abschlussboden der Lowboards. Der Kabeldurchlass ist an der Hinterkante des Abschlussbodens möglich. Position mittig vom Fach.</p>	K8 -
	<p>Kabeldurchlass K9 13,0 x 1,6 cm Es besteht die Möglichkeit eines Kabeldurchlasses in einem Einlegeboden. Der Kabeldurchlass ist an der Hinterkante des Einlegebodens möglich. Position mittig vom Fach.</p>	K9 -
	<p>Kabeldurchlass K20 silberfarbig; Ø 8,0 cm Es besteht die Möglichkeit eines Kabeldurchlasses in den Mittelseiten der Lowboards. Position: Mitte der Bohrung von der Hinterkante des Elementes: 10,0 cm.</p>	K20 -
	<p>Subwoofer-Bodenausschnitt Bodenausschnitt 12 x 23,2 cm Durch den Bodenausschnitt dringen die Töne des Subwoofers ohne Behinderung aus dem Lowboard nach aussen. Die exakte Position im Korpus wird werksseitig festgelegt und kann nicht verändert werden.</p>	14 -

NEU TV-Säulen

TV-Säulen dreh- und neigungsverstellbar, zur Montage auf **bodenstehende Lowboards mit Mittelseite** (nicht möglich bei 2 Raster Lowboards mit 2 übereinander liegenden Schubladen und Hänge-Lowboards). Die Montage der TV-Säule ist ausschliesslich oberhalb einer Mittelseite möglich. Die Mittelseite wird mit einem Ausschnitt als Kabeldurchlass versehen (ohne Mehrpreis). Unterhalb der TV-Säulen sind keine Schubladen möglich.

Die TV-Drehsäule 52 ist geeignet für Flachbildschirme mit einer Bildschirmdiagonale von 38"-52" (96-132 cm), max. Belastung: 35 kg
TV-Drehsäule 52 einsetzbar für VESA-Norm: min. 75 x 75 mm, max. 400 x 400 mm

Die TV-Drehsäule 65 ist geeignet für Flachbildschirme mit einer Bildschirmdiagonale von 38"-65" (96-165 cm), max. Belastung: 40 kg
TV-Drehsäule 65 einsetzbar für VESA-Norm: min. 75 x 75 mm, max. 800 x 400 mm

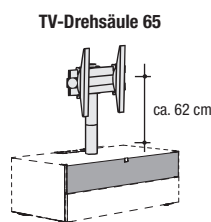
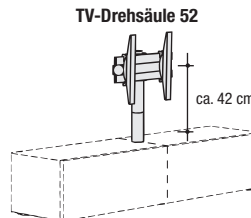

TV-Drehsäule 52	TV-Drehsäule 65
9404	9403
-	-

Flachbildschirmhalter

Flachbildschirmhalter WTL6

Der Flachbildschirmhalter kann 3-dimensional verstellt werden. Er ist geeignet für Flachbildschirme mit einer Bildschirmdiagonale von 102-216 cm (40"-85"); max. Belastung: 45 kg.
Geeignet für Curved TV's.
Flachbildschirmhalter einsetzbar für VESA-Norm: min.: 200 x 200 mm max.: 600 x 400 mm



zur freien Wandmontage

9704

Flachbildschirmhalter THIN 545, optimal einstellbar

Der Flachbildschirmhalter kann 3-dimensional verstellt werden. Er ist geeignet für Flachbildschirme mit einer Bildschirmdiagonale von 81-140 cm (32"-55") und einer max. Tiefe von 4,5 cm; max. Belastung: 25 kg.
Unter www.vogels.com können Sie prüfen, ob Ihr Flachbildschirm an diesem Flachbildschirmhalter montiert werden kann. Geben Sie die Bezeichnung THIN 545 ein. Nach wenigen Schritten ist ersichtlich, ob Ihr Flachbildschirm mit dem Flachbildschirmhalter kompatibel ist.
Nicht geeignet für Curved TV's.
Flachbildschirmhalter einsetzbar für VESA-Norm: min.: 100 x 100 mm max.: 600 x 400 mm

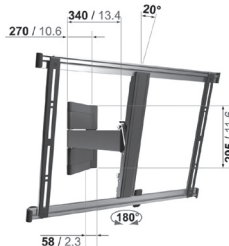

zur freien Wandmontage

9304

Flachbildschirmhalter THIN 515

Der Flachbildschirmhalter kann um max. 15° geneigt werden. Er ist geeignet für Flachbildschirme mit einer Bildschirmdiagonale von 102-165 cm (40"-65") und einer max. Tiefe von 5,0 cm; max. Belastung: 25 kg.
Unter www.vogels.com können Sie prüfen, ob Ihr Flachbildschirm an diesem Flachbildschirmhalter montiert werden kann. Geben Sie die Bezeichnung THIN 515 ein. Nach wenigen Schritten ist ersichtlich, ob Ihr Flachbildschirm mit dem Flachbildschirmhalter kompatibel ist.
Nicht geeignet für Curved TV's.
Flachbildschirmhalter einsetzbar für VESA-Norm: min.: 100 x 100 mm max.: 600 x 400 mm

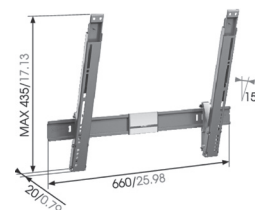

zur freien Wandmontage

9504

4 Raster Sideboards







Abdeckplatte der Sideboards wahlweise in den Ausführungen **betongrau** und **bronze** lieferbar (ohne Mehrpreis). Bitte deutlich im Auftrag angeben!

4 Raster Sideboards
 71,8 cm hoch
 (73,6 cm hoch inkl. 1,8 cm hohen Sockelverstellern),
 45,0 cm tief

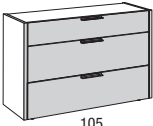
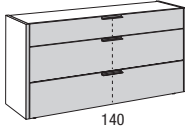
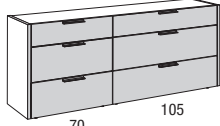
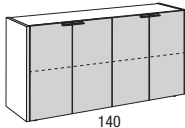
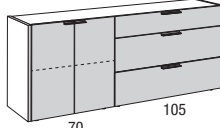
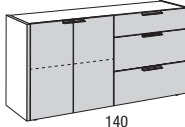
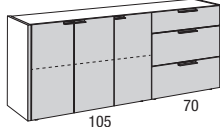
Innenausstattung, Griffe:
 Siehe hierzu die Informationen auf Seite 3

Zubehör: siehe Seite 21-22

	 105 111,0 cm breit		 140 146,2 cm breit		 70 105 181,4 cm breit							
	3 Schubladen		1 Klappe (Mitte), 2 Schubladen		3 Schubladen		1 Klappe (Mitte), 2 Schubladen		6 Schubladen		2 Klappen (Mitte), 4 Schubladen	
wie Abb. spiegeln. Preisgr. I II	41111		41118		41411		41418		418111 418112		418181 418182	
	-		-		-		-		-		-	
			 140 146,2 cm breit		 70 105 181,4 cm breit							
			4 Türen		4 Falttüren		2 Türen; 3 Schubladen		2 Türen; 1 Klappe (Mitte), 2 Schubladen			
wie Abb. spiegeln. Preisgr. I II			41413		41414		418131 418132		418231 418232			
			-		-		-		-			
			 140 146,2 cm breit		 105 70 181,4 cm breit							
			2 Türen; 3 Schubladen		2 Türen; 1 Klappe (Mitte), 2 Schubladen		3 Türen; 3 Schubladen		3 Türen; 1 Klappe (Mitte), 2 Schubladen			
wie Abb. spiegeln. Preisgr. I II			414131 414132		414231 414232		418331 418332		418431 418432			
			-		-		-		-			
Metallgestell 19,4 cm hoch Die Elemente können wahlweise auf ein Metallgestell eingepflanzt werden. In diesem Fall entfallen die Sockelversteller. Metallgestell wahlweise in Chrom hochglänzend, Antik silber oder bronze. Bitte die gewünschte Ausführung deutlich im Auftrag angeben!	 für 111,0 cm Breite		 für 146,2 cm Breite		 für 181,4 cm Breite							
	2101		2141		2181							
-		-		-								

Auslieferungshinweise:
Beachten Sie bitte hierzu die
Informationen auf den Pro-
grammeinführungsseiten.

1
2

4 Raster Sideboards

FENA

4 Raster Sideboards

71,8 cm hoch
(73,6 cm hoch inkl. 1,8 cm
hohen Sockelverstellern),
45,0 cm tief

Innenausstattung, Griffe:
Siehe hierzu die Informationen
auf Seite 3

Zubehör: siehe Seite 21-22

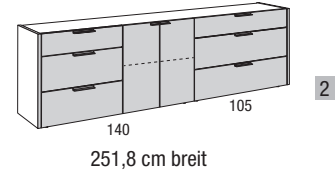
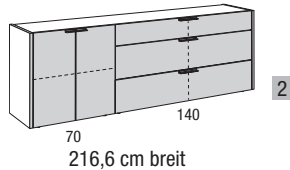

	2 Türen; 3 Schubladen	2 Türen; 1 Klappe (Mitte), 2 Schubladen	6 Schubladen; 2 Türen	2 Klappen (Mitte), 4 Schubladen; 2 Türen
wie Abb. spiegeln.	421141 421142	421241 421242	425131 425132	425231 425232
Preisgr.	-	-	-	-
I	-	-	-	-
II	-	-	-	-

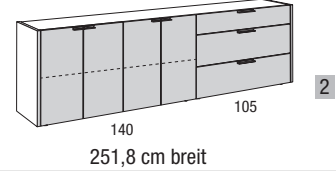
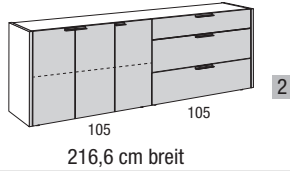

	3 Türen; 3 Schubladen	3 Türen; 1 Klappe (Mitte), 2 Schubladen	4 Türen; 3 Schubladen	4 Türen; 1 Klappe (Mitte), 2 Schubladen	4 Falttüren; 3 Schubladen	4 Falttüren; 1 Klappe (Mitte), 2 Schubladen
wie Abb. spiegeln.	421341 421342	421441 421442	425141 425142	425341 425342	425241 425242	425441 425442
Preisgr.	-	-	-	-	-	-
I	-	-	-	-	-	-
II	-	-	-	-	-	-

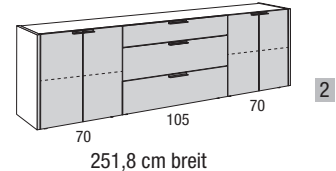
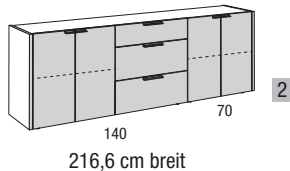

	4 Türen; 3 Schubladen	4 Türen; 1 Klappe (Mitte), 2 Schubladen	4 Türen; 3 Schubladen	4 Türen; 1 Klappe (Mitte), 2 Schubladen
Preisgr.	42113	42123	42513	42523
I	-	-	-	-
II	-	-	-	-

Metallgestell

19,4 cm hoch

Die Elemente können wahlweise auf ein Metallgestell eingeplant werden. In diesem Fall entfallen die Sockelversteller.

Metallgestell wahlweise in Chrom hochglänzend, Antik silber oder bronze. Bitte die gewünschte Ausführung deutlich im Auftrag angeben!

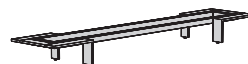

für 216,6 cm Breite



für 251,8 cm Breite

	2211	2251
	-	-

8 Raster Highboard

8 Raster Highboard

143,8 cm hoch
(145,6 cm hoch inkl. 1,8 cm hohen Sockelverstellern),
45,0 cm tief

Innenausstattung, Griffe:

Siehe hierzu die Informationen auf Seite 3

Metallgestell

19,4 cm hoch

Die Elemente können wahlweise auf ein Metallgestell eingeplant werden. In diesem Fall entfallen die Sockelversteller.

Metallgestell wahlweise in Chrom hochglänzend, Antik silber oder bronze. Bitte die gewünschte Ausführung deutlich im Auftrag angeben!

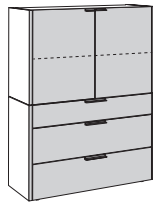

111,0 cm breit



für 111,0 cm Breite

2 Türen; 3 Schubladen

2 Türen; 1 Klappe (Mitte), 2 Schubladen

8103

8108

2101

Preisgr.

I
II

-
-

-
-

-
-

12 Raster Vitrine



Rückwand im Glasbereich der Vitrine in allen Ausführungen lieferbar (ohne Mehrpreis). Bitte deutlich im Auftrag angeben!

12 Raster Vitrine

211,2 cm hoch
(213,0 cm hoch inkl. 1,8 cm hohen Sockelverstellern),
44,7 cm tief

Innenausstattung, Griffe:

Siehe hierzu die Informationen auf Seite 3

Zubehör: siehe Seite 21-22

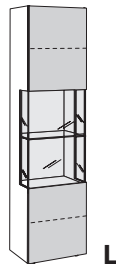

52,8 cm breit

1 Tür/Glastür

125041 L
125042 R

Preisgr.

I
II





-
-

Hängeelemente

Auslieferungshinweise:
Beachten Sie bitte hierzu die Informationen auf den Programmeführungsseiten.

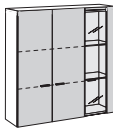
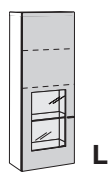
Montagehinweise für Hängeelemente:
Beachten Sie bitte hierzu unbedingt die Informationen und Hinweise im Kapitel „Wandbeschaffenheit“!

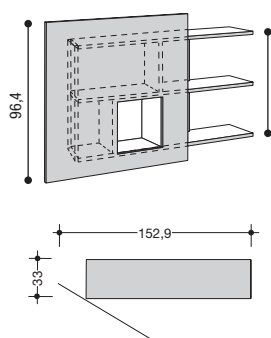
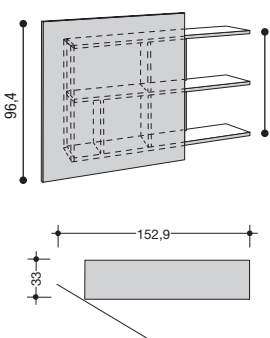
FENA

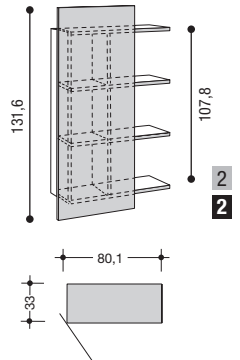
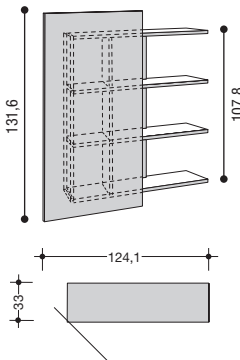
<p>6 Raster Hängeelement 105,6 cm hoch 32,8 cm tief</p> <p>8 Raster Hängeelement 140,8 cm hoch 32,8 cm tief</p> <p>Max. Belastung: 40 kg</p> <p>Hängeelemente bzw. Wandmontage: Siehe hierzu die Informationen auf Seite 3</p>	<p>6 Raster Hängeelement</p>  <p>105,6 cm breit</p> <p>2 Türen; 1 Glastür</p>		<p>8 Raster Hängeelement</p>  <p>52,8 cm breit</p> <p>1 Tür mit Glasausschnitt</p>	
	<p>wie Abb. spiegelnb.</p> <p>Preisgr. I II</p>	<p>610241 610242</p> <p>- -</p>	<p>85041 L 85042 R</p> <p>- -</p>	
<p>4 Raster Hängeelemente max. 96,4 cm hoch 33,0 cm tief</p> <p>bestehend aus 1 Drehtür, 1 Rückwandpaneel, 3 Borden, 1 Außenseite und 3 Mittelseiten</p> <p>Max. Belastung: 25 kg</p> <p>Hängeelemente bzw. Wandmontage: Siehe hierzu die Informationen auf Seite 3</p>	 <p>Drehtür der Hängeelemente wahlweise in den Ausführungen betongrau und bronze lieferbar (ohne Mehrpreis). Bitte deutlich im Auftrag angeben!</p>	<p>Borde: 125,4 cm breit Tür: 98,8 cm breit</p>  <p>152,9 cm breit</p> <p>1 Tür mit Ausschnitt</p>	<p>Borde: 125,4 cm breit Tür: 98,8 cm breit</p>  <p>152,9 cm breit</p> <p>1 Tür</p>	
		<p>wie Abb. spiegelnb.</p> <p>Preisgr. I II</p>	<p>41511 41512</p> <p>- -</p>	<p>41501 41502</p> <p>- -</p>
<p>6 Raster Hängeelemente max. 131,6 cm hoch 33,0 cm tief</p> <p>bestehend aus 1 Drehtür, 1 Rückwandpaneel, 4 Borden, 1 Außenseite und 3 Mittelseiten</p> <p>Max. Belastung: 25 kg</p> <p>Hängeelemente bzw. Wandmontage: Siehe hierzu die Informationen auf Seite 3</p>	<p>Borde: 72,6 cm breit Tür: 52,4 cm breit</p>  <p>80,1 cm breit</p> <p>1 Tür</p>	<p>Borde: 107,8 cm breit Tür: 70,0 cm breit</p>  <p>124,1 cm breit</p> <p>1 Tür mit Ausschnitt</p>	<p>Borde: 107,8 cm breit Tür: 70,0 cm breit</p>  <p>124,1 cm breit</p> <p>1 Tür</p>	
	<p>wie Abb. spiegelnb.</p> <p>Preisgr. I II</p>	<p>60811 60812</p> <p>- -</p>	<p>61211 61212</p> <p>- -</p>	<p>61201 61202</p> <p>- -</p>

Wandsteckborde











Wandsteckborde 2,9 cm stark 23,4 cm tief zur freien Wandmontage LED-Einbaustrahler (siehe Seite 22) und LED-Beleuchtung (siehe unten) sind ab 70,4 cm Breite möglich.					
		52,8 cm breit	70,4 cm breit	105,6 cm breit	140,8 cm breit
	Preisgr.	5224	7024	1024	1424
	-	-	-	-	
	-	-	-	-	

LED-Beleuchtung für Wandsteckborde

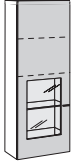

LED-Beleuchtung für Wandsteckborde LED-Beleuchtung inkl. Tretschalter. Für die Schaltung der LED-Beleuchtung ist eine Funkfernbedienung möglich (gegen Mehrpreis; siehe Seite 22). Dieses Produkt enthält eine Lichtquelle der Energieeffizienzklasse F. 12 V.	3,2 W	6,3 W	10,2 W	
		für 52,8 cm Breite	für 70,4 cm Breite	für 105,6 cm Breite
		705	105	145
	-	-	-	-

Zubehör für Schubladen

	für 35 cm Frontbreite	für 52 cm Frontbreite	für 70 cm Frontbreite	für 105 cm Frontbreite	für 1/2 Schublade, 140 cm breit
<p>Tableau mit grauem Stoff bespannt</p>	8624	8625	8626	8627	8626
	-	-	-	-	-
	17,6 cm breit		35,2 cm breit		
<p>Besteckbox aus Metall, innen mit grauem Stoff bespannt; inkl. Einteilungen</p>	855		856		
	-		-		
	Satz 1: für übliches Essbesteck wie Löffel, Gabeln, Messer etc.		Satz 2: für Saucenkelle, Kuchengabeln, Tortenheber etc.		
<p>Besteckreiter mit grauem Stoff bespannt, zur Bestückung von Schubladen</p> <p>Satz 1: für 60 Besteckteile Satz 2: für 17 Vorlegeteile</p>	116		117		
	-		-		

		für 35 cm Frontbreite	für 52 cm Frontbreite	für 70 cm Frontbreite und 1/2 Fach der 140 cm Frontbreite	für 105 cm Frontbreite		
 <p>Einlegeboden 1,9 cm stark</p>	hinter Türen	134 -	154 -	174 -	1104 -		
	hinter Klappen	X	1548 -	1748 -	X		
 <p>Einlegeboden für 12 Raster Vitrine 1,9 cm stark (Holz-Einlegeboden) bzw. 0,8 cm stark (Glas-Einlegeboden)</p>							
	 Holz-Einlegeboden		 Glas-Einlegeboden				
	154 -		354 -				
 <p>Einlegeboden für 6 und 8 Raster Hängeelement 1,9 cm stark (Holz-Einlegeboden) bzw. 0,8 cm stark (Glas-Einlegeboden)</p>							
	breiter Einlegeboden		kurzer Einlegeboden				
	 Holz-Einlegeboden		 Glas-Einlegeboden		 Holz-Einlegeboden		
	173		333		153		
Preisgr. I		-		Preisgr. I		-	
Preisgr. II		-		Preisgr. II		-	

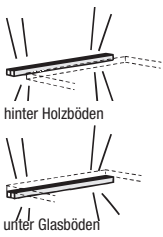
Beleuchtung

LED-Beleuchtung inkl. Tretschalter. Für die Schaltung ist eine Funkfernbedienung möglich (gegen Mehrpreis).		
	für 35 cm Frontbreite	für 52 cm Frontbreite
 <p>LED-Lichtblende 1,9 cm stark, 3,0 cm tief; zur Montage in Elementen</p> <p>hinter Holzböden unter Glasböden</p>	<p>2,4 W</p> <p>363</p> <p>-</p>	<p>3,5 W</p> <p>523</p> <p>-</p>
 <p>LED-Glaskantenbeleuchtung 1,0 cm stark, 1,1 cm tief; LED-Lichtleiste in Aluminiumprofil, zur Montage hinter Glas-Einlegeböden</p>	<p>2,4 W</p> <p>364</p> <p>-</p>	<p>3,5 W</p> <p>524</p> <p>-</p>
 <p>LED-Einbaustrahler Ø 7,1 cm</p>	<p>2,9 W</p> <p>7941</p> <p>-</p>	

Funkfernbedienung mit Farbtemperaturwechsel

Standardmäßig erfolgt die Schaltung der Beleuchtung durch einen außenliegenden Fußschalter. Die Farbtemperatur der LED-Leuchten bei Einsatz des Fußschalters ist kaltweiß. Als Alternative ist aber auch eine 4-Kanal Funkfernbedienung möglich, für die ein Aufpreis berechnet wird. Mit jedem der 4 Kanäle können mehrere Leuchten ein- und ausgeschaltet werden. Alle 4 Kanäle sind separat über Tastendruck dimmbar. Die Farbtemperatur aller 4 Kanäle ist von kaltweiß (ca. 6500 Kelvin = Grundeinstellung der LED-Leuchten) auf warmweiß (ca. 2700 Kelvin) stufenlos einstellbar. Wenn warmweiß gewünscht wird, muss eine Funkfernbedienung bestellt werden. Des weiteren besteht die Möglichkeit, mit den Tasten „Alles an“ bzw. „Alles aus“ alle Kanäle gleichzeitig an- bzw. auszuschalten. Die Funkfernbedienung besteht aus einem Sender und einem Empfänger. Werden aufgrund der Möbelplanung mehrere Empfänger benötigt, werden diese und entsprechende Kabel werksseitig zugesteuert (ohne Mehrpreis). Bei Einsatz der Funkfernbedienung entfällt die Fußschaltung.



2119

-

SPEISEN

hülsta bietet mit einer umfangreichen Esszimmerstuhl- und Esstischkollektion, welche auf die Wohnprogramme abgestimmt ist, ein Wohnkonzept an, das den Bedürfnissen nach Komfort, Formschönheit und Attraktivität gerecht wird.

Die **Esstische** in einer umfassenden Größenvielfalt (mit und ohne Auszugsfunktion), in allen Holzoberflächen und in aktuellen Designs, sowie die **Esszimmerstühle**, welche sich individuell kombinieren lassen durch Armlehnenvarianten, Komfortmechanismen, hochwertige Bezugstoffe (Leder, Stoffe) und Metalloberflächen, finden Sie in der Typenliste „**SPEISEN**“.



Couchtische CT 180

Couchtische CT 180

Der **Couchtisch CT 180** in den Abmessungen 111 x 47,6 cm und 111 x 111 cm bietet eine oder zwei Schubladen, die in die entgegengesetzte Richtung zu öffnen sind.

Sie finden den Couchtisch CT 180 sowie weitere Couchtische in der Typenliste „**Couchtische**“.



Couchtische

Couchtische

hülsta bietet eine umfangreiche **Couchtischkollektion**, welche nicht nur perfekt auf die hülsta-Wohnprogramme abgestimmt ist sondern auch mit unterschiedlichen Produkten im Markt kombinierbar ist. Sie finden diese Couchtische in unterschiedlichen Designs, Abmessungen und Ausführungen in der Typenliste „**Couchtische**“.



Schaltmöglichkeiten für Beleuchtung: Funkfernbedienung mit Farbtemperaturwechsel

Funkfernbedienung mit Farbtemperaturwechsel

Standardmäßig erfolgt die Schaltung der Beleuchtung durch einen außenliegenden Fußschalter. Die Farbtemperatur der LED-Leuchten bei Einsatz des Fußschalters ist kaltweiß. Als Alternative ist aber auch eine 4-Kanal Funkfernbedienung möglich, für die ein Aufpreis berechnet wird. Mit jedem der 4 Kanäle können mehrere Leuchten ein- und ausgeschaltet werden. Alle 4 Kanäle sind separat über Tastendruck dimmbar. Die Farbtemperatur aller 4 Kanäle ist von kaltweiß (ca. 6500 Kelvin = Grundeinstellung der LED-Leuchten) auf warmweiß (ca. 2700 Kelvin) stufenlos einstellbar. Wenn warmweiß gewünscht wird, muss eine Funkfernbedienung bestellt werden. Des Weiteren besteht die Möglichkeit, mit den Tasten „Alles an“ bzw. „Alles aus“ alle Kanäle gleichzeitig an- bzw. auszuschalten. Die Funkfernbedienung besteht aus einem Sender und einem Empfänger. Werden aufgrund der Möbelplanung mehrere Empfänger benötigt, werden diese und entsprechende Kabel werksseitig zugesteuert (ohne Mehrpreis). Bei Einsatz der Funkfernbedienung entfällt die Fußschaltung.

Bei der Funkfernbedienung sind die folgenden Punkte zu beachten:

- Der Empfänger ist hinter Rückwand oder unter Sockelböden (unterhalb von Sockelböden mindestens 20 mm Raum erforderlich) zu positionieren.
- Die Gesamtwattzahl aller eingeplanten Beleuchtungen je Empfänger darf 30 Watt nicht überschreiten.
- 4 Kanäle = 4 Beleuchtungsgruppen
- 1 Beleuchtungsgruppe = x Leuchtmittel
- Alle Leuchten innerhalb einer Beleuchtungsgruppe können auf die gleiche Helligkeit gedimmt werden.
- Die Änderung der Farbtemperatur erfolgt für alle Leuchten in allen Beleuchtungsgruppen.

Bitte beachten Sie unbedingt die Bedienungs- und Programmieranleitung!

4-Kanal Funkfernbedienung mit Farbtemperaturwechsel



4-Kanal Funkfernbedienung mit Farbtemperaturwechsel

Type	2119	-
------	------	---

Anwendungsbeispiele (schematische Darstellungen)

Beispiel 1

Beleuchtung innerhalb eines Möbels

Kanal 1 schaltet (und dimmt) alle Leuchtmittel in Beleuchtungsgruppe 1, d.h. den LED-Einbaustrahler in der linken Vitrine

Kanal 2 schaltet (und dimmt) alle Leuchtmittel in Beleuchtungsgruppe 2, d.h. die LED-Einbaustrahler im offenen Fach

Kanal 3 schaltet (und dimmt) alle Leuchtmittel in Beleuchtungsgruppe 3, d.h. den LED-Einbaustrahler in der rechten Vitrine

Hinweise:

Die Gesamtwattzahl aller eingeplanten Beleuchtungen je Empfänger darf 30 Watt nicht überschreiten. Die Änderung der Farbtemperatur erfolgt für alle Leuchten in allen Beleuchtungsgruppen.

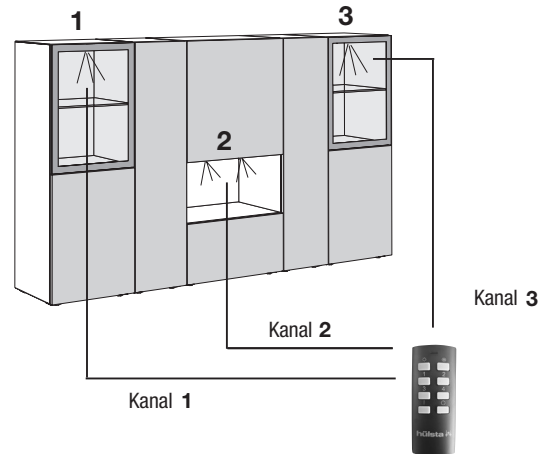

Beispiel 2

Beleuchtung von bauseits getrennten Möbeln

Kanal 1 schaltet (und dimmt) alle Leuchtmittel in Beleuchtungsgruppe 1, d.h. den LED-Einbaustrahler und die LED-Lichtblenden in der linken Vitrine

Kanal 2 schaltet (und dimmt) alle Leuchtmittel in Beleuchtungsgruppe 2, d.h. die LED-Einbaustrahler und die LED-Lichtblenden in der mittleren Vitrine

Kanal 3 schaltet (und dimmt) alle Leuchtmittel in Beleuchtungsgruppe 3, d.h. den LED-Einbaustrahler und die LED-Lichtblenden in der rechten Vitrine

Hinweise:

Die Gesamtwattzahl aller eingeplanten Beleuchtungen je Empfänger darf 30 Watt nicht überschreiten. Die Änderung der Farbtemperatur erfolgt für alle Leuchten in allen Beleuchtungsgruppen.

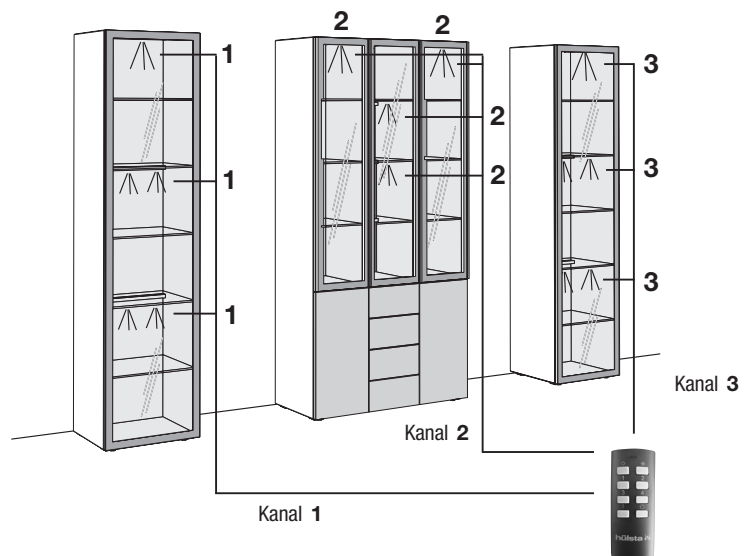

Beispiel 3

Beleuchtung von bauseits getrennten Möbeln

Kanal 1 schaltet (und dimmt) alle Leuchtmittel in Beleuchtungsgruppe 1, d.h. die LED-Einbaustrahler in der linken, mittleren und rechten Vitrine

Kanal 2 schaltet (und dimmt) alle Leuchtmittel in Beleuchtungsgruppe 2, d.h. die oberen LED-Lichtblenden in der linken, mittleren und rechten Vitrine

Kanal 3 schaltet (und dimmt) alle Leuchtmittel in Beleuchtungsgruppe 3, d.h. die unteren LED-Lichtblenden in der linken, mittleren und rechten Vitrine

Hinweise:

Die Gesamtwattzahl aller eingeplanten Beleuchtungen je Empfänger darf 30 Watt nicht überschreiten. Die Änderung der Farbtemperatur erfolgt für alle Leuchten in allen Beleuchtungsgruppen.

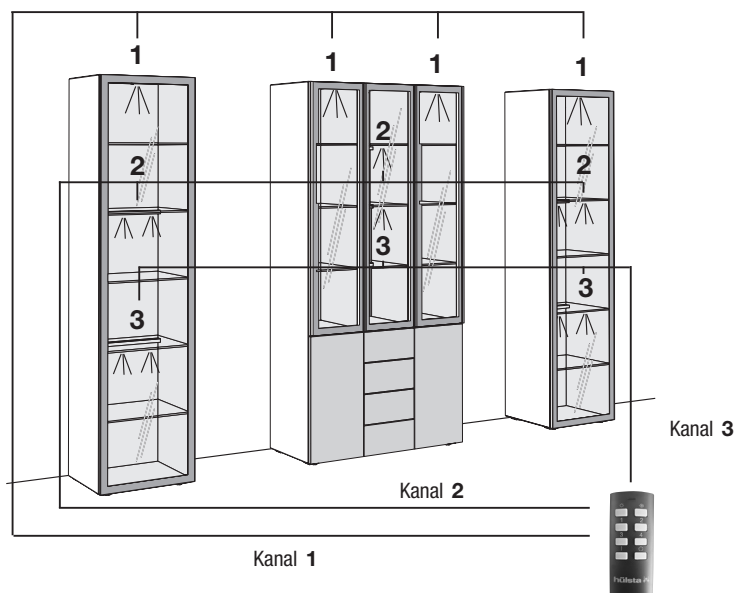

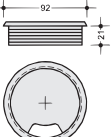
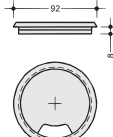
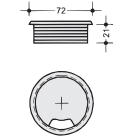
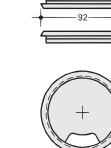

Kabeldurchlässe

Für nahezu alle hülsta-Wohnprogramme besteht die Möglichkeit, die Abdeckplatten, Seiten, Böden, etc. der einzelnen Programme mit Kabeldurchlässen auszustatten, um eine einfache Verkabelung von elektronischen Geräten zu ermöglichen. Die 4 verschiedenen, hier aufgeführten Kabeldurchlässe stehen dabei zur Auswahl. **Bitte beachten Sie diesbezüglich die wichtigen Hinweise.**

<p>Kabeldurchlass K1</p> <p>Kabeldurchlass für 80er Bohrung, silberfarbig Standardkabeldurchlass; besonders geeignet für Abdeckplatten, Seiten, Böden und Borde</p> <p>Abmessungen: Einbauhöhe: 21 mm Außendurchmesser: 92 mm Innendurchmesser: 74 mm Bohrungsdurchmesser: 80 mm</p>  <p style="text-align: center;">K1</p>	<p>Kabeldurchlass K2</p> <p>Kabeldurchlass für 80er Bohrung, silberfarbig besonders geeignet für Rückwände und Seiten</p> <p>Abmessungen: Einbauhöhe: 8 mm Außendurchmesser: 92 mm Innendurchmesser: 74 mm Bohrungsdurchmesser: 80 mm</p>  <p style="text-align: center;">K2</p>	<p>Kabeldurchlass K3</p> <p>Kabeldurchlass für 60er Bohrung, silberfarbig besonders geeignet für Böden, Borde und Konstruktionsböden (bedingt geeignet für Scartstecker)</p> <p>Abmessungen: Einbauhöhe: 21 mm Außendurchmesser: 72 mm Innendurchmesser: 54 mm Bohrungsdurchmesser: 60 mm</p>  <p style="text-align: center;">K3</p>	<p>Kabeldurchlass K20</p> <p>Kabeldurchlass für 80er Bohrung, silberfarbig besonders geeignet für Wangen und Mittel-seiten</p> <p>Abmessungen: Einbauhöhe: 2x 8 mm Außendurchmesser: 92 mm Innendurchmesser: 74 mm Bohrungsdurchmesser: 80 mm</p>  <p style="text-align: center;">K20</p>
--	---	---	--

WICHTIGE HINWEISE Bitte unbedingt beachten!
Bitte geben Sie in Ihrer Bestellung unbedingt die **exakte Position** des Kabeldurchlasses an (Maßangabe immer mittig vom Kabeldurchlass). Bei **Hängeelementen** kann der Kabeldurchlass nur in der unteren Position geplant werden (aufgrund der Hängebeschläge). Bei **Abdeckplatten** wird der Kabeldurchlass gemäß der Programm-spezifischen Gegebenheiten vom Werk festgelegt. Gleiches gilt für fertigungstechnische Ausnahmen infolge kundenindividueller Planung. Der K20 wird mittig in der Tiefe der **Wange** angebracht. Bitte die exakte Höhe (Mitte der Bohrung des Kabeldurchlasses ab Unterkante Wange) angeben! Technischer Fortschritt vorbehalten.

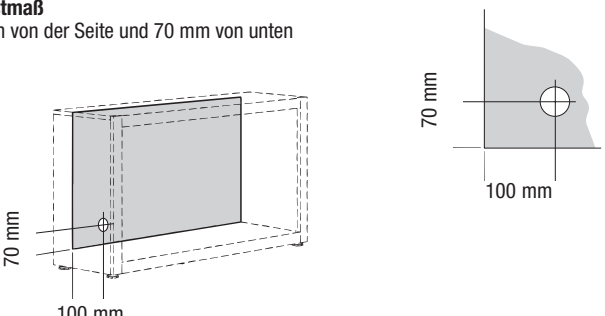
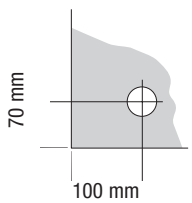
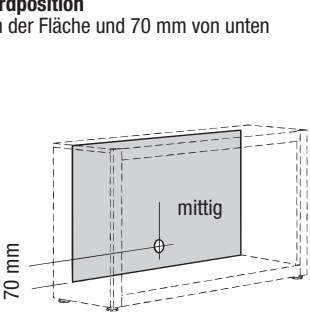
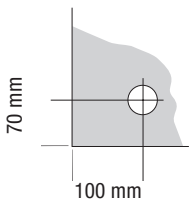
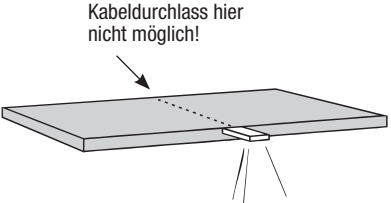
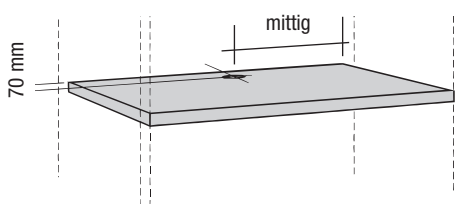
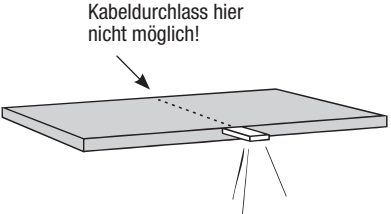
Mindestmaß für den Kabeldurchlass (jeweils von der Innenseite): 100 mm von der Seite und 70 mm von hinten (bei horizontalen Flächen) bzw. 100 mm von der Seite und 70 mm von unten (bei vertikalen Flächen). Bitte geben Sie an, ob der Einbau links, rechts oder in der Mitte erfolgen soll.
Standardposition: Wird in Ihrer Bestellung keine Angabe zur exakten Position des Kabeldurchlasses gemacht, erfolgt der Einbau grundsätzlich in der Mitte unten bzw. in der Mitte hinten in der betreffenden Fläche mit der oben angeführten Maßkonstellation.
Achtung! Bitte beachten Sie, daß der Einbau des Kabeldurchlasses nicht an der Position gemacht werden kann, an der sich Einbau- oder Vorbaustrahler, Mittelseiten bzw. eine geteilte Rückwand befinden. **Siehe unbedingt die folgenden Erklärungsskizzen!**

für vertikale Flächen	für horizontale Flächen
<p>Mindestmaß 100 mm von der Seite und 70 mm von unten</p>  	<p>Mindestmaß 100 mm von der Seite und 70 mm von hinten</p>  
<p>Standardposition Mittig in der Fläche und 70 mm von unten</p> 	<p>Standardposition Mittig in der Fläche und 70 mm von hinten</p> 
<p>Achtung! Befinden sich Einbau- oder Vorbaustrahler z. B. in einem Bord, kann an dieser Position nicht der Kabeldurchlass gemacht werden!</p> 	<p>Achtung! Befindet sich z. B. eine Mittelseite zwischen 2 Borden, kann an dieser Position nicht der Kabeldurchlass gemacht werden!</p> 

FENA

Sonderanfertigungen sind auf Anfrage möglich.
Bitte wenden Sie sich an Ihren Kundenberater.

Sonderartikel

Blenden

für seitliche und obere Verblendung eingebauter Schränke (Unter-
konstruktion und Befestigungsmaterial sind bauseits zu beschaffen)

Grundbetrag pro Auftrag	9901	-
+ Preis pro m ² - lackiert bzw. furniert	990	-

Furnierübereinstimmung mit Fronten kann nicht garantiert werden.

Individuelle Sonderanfertigungen

Sollte Ihre gewünschte Sonderanfertigung so individuell sein, dass diese mit den vielen, von uns bereits angebotenen und kalkulierten Sonderanfertigungen nicht abbildbar ist, dann werden wir Ihnen den Preis über einen Faktor über die Type 33 nennen. Bitte geben Sie uns auf Ihrer Bestellung die zugehörige Anfrage-Nr. und den angegebenen Faktor der Type 33 mit an.

33 -

Sonderfarben; Blauer Engel / Emissionslabel der DGM

Sonderfarben

Alle hülsta-Lackfarben sind bei nahezu allen hülsta-Programmen möglich.
Lieferfähigkeit und Preise auf Anfrage.

Hinweis zum „Blauen Engel“ (RAL-UZ 38) und Emissionslabel der DGM (Klasse A)

Die Anforderungen des „Blauen Engel“ und des DGM-Emissionslabels können bei Lackfarben der Preisgruppen III und IV (siehe hierzu die verschiedenen Lackausführungen beim Programm NEO) je nach Farbmix (Flächen-Anteil dieser Farben in der Kommission) ggf. nicht erfüllt werden. Die gesetzlichen Bestimmungen werden aber auf jeden Fall eingehalten!

Wichtige Hinweise

Wandbeschaffenheit / Montageanleitung

Wichtige Hinweise:

Die Wandbeschaffenheit ist vor Vertragsabschluss unbedingt abzufragen und vor der Montage sorgfältig durch einen Fachmonteur zu überprüfen.







Die Montage darf ausschließlich durch einen Fachmonteur unter sorgfältiger Beachtung der Montageanleitung erfolgen.

Die von hülsta als Standardset beigelegten Kunststoffdübel sind ausschließlich für Beton \geq C12/15 geeignet, wenn die Wandbeschaffenheiten und Druckfestigkeiten gemäß der untenstehenden Tabelle vorliegen. In jedem Fall ist eine Montage an Leichtbauwänden ausgeschlossen.

Darüber hinaus bieten wir für die untenstehenden Mauerwerksarten ein Befestigungsset mit Montagemörtel an (siehe Montage-Mörtelset unten). Auch hier ist die Montage durch einen Fachmonteur unter Berücksichtigung der Wandbeschaffenheit und der Montageanleitung durchzuführen. Die unten aufgeführten Druckfestigkeiten dürfen auf keinen Fall unterschritten werden.

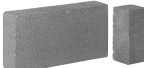
Baustofftabelle

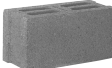
mit Beschreibung, welche Sets bei folgenden Mauerwerksarten angewendet werden müssen:

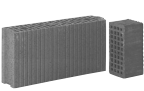
Standardset	Montage-Mörtelset ausschließlich für untenstehende Baustoffe geeignet!	
Beton C12/15 Druckfestigkeit \geq 15 N/mm ² 	 Mauerziegel Mz 12 Druckfestigkeit \geq 12 N/mm ²	 Vollstein aus Leichtbeton V2 Druckfestigkeit \geq 2 N/mm ²
	 Kalksandvollstein KS 12 Druckfestigkeit \geq 12 N/mm ²	 Hohlblockstein aus Leichtbeton Hbl 2 Druckfestigkeit \geq 2 N/mm ²
	 Kalksandlochstein KSL 12 Druckfestigkeit \geq 12 N/mm ²	 Porenbeton PP2 Druckfestigkeit \geq 2 N/mm ²
	 Hochlochziegel HLz 12 Druckfestigkeit \geq 12 N/mm ² Rohdichte \geq 1,0 kg/dm ³	

In allen anderen Fällen ist zwingend eine andere, geeignete Befestigungsart durch einen Fachmonteur auszuwählen. Für die sachgerechte Auswahl anderer Befestigungsarten übernimmt hülsta keinerlei Haftung! Bitte beachten Sie, dass bei unsachgemäßer Befestigung der Möbel an der Wand ein Risiko des Herabfallens bzw. Umkippens besteht – besonders bei Verwendung von bauseitig beschafften alternativen Befestigungsmaterialien. Generell sind Sie als Händler/Fachmonteur für die fachgerechte Wandbefestigung verantwortlich.



Befestigungssets

Kennzeichnungen an den Typenlistenzeichnungen / Montagehinweise für Hängeelemente

Der Großteil der Möbel hat zwei Wandbefestigungspunkte (= Anzahl an Trägerplatten), wenn diese als Hängeelemente eingeplant werden. Dieses wird nicht explizit in der Typenliste erwähnt. Bei einer abweichenden Anzahl an Wandbefestigungspunkten (= Trägerplatten) wird dieses an den Zeichnungen in der Typenliste mit Zahlen in schwarzen Feldern gekennzeichnet. Jede Trägerplatte benötigt vier Befestigungsschrauben.

- 3** = 3 Trägerplatten
- 4** = 4 Trägerplatten usw.

Ein **Montage-Mörtelset** ist ausreichend für bis zu max. 3 Trägerplatten oder 4 Hängewangen.

Wichtiger Hinweis: Je nach Wandbeschaffenheit (siehe oben abgebildete Mauerwerksarten) ist die Montage mittels des speziellen Montage-Mörtelsets und einer handelsüblichen Auspresspistole durchzuführen, welche Grundvoraussetzung für eine sichere und saubere Verarbeitung ist.

Standardset

Das Standardset besteht aus 4 Kunststoffdübeln und 4 Befestigungsschrauben und ist ausreichend für 1 Trägerplatte. Die Standardsets sind gemäß der Anzahl an Trägerplatten im Beschlagspaket enthalten.

Montage-Mörtelset für bis zu max. 3 Trägerplatten bestehend aus:

- 9x Injektions-Siebhülsen
- 9x Einschraubhülsen
- 1x Injektionskartusche
- 2x Statikmischer
- 1x Montageanleitung

Bitte verwenden Sie die Befestigungsschrauben aus dem Standardset (wird kostenlos mitgeliefert).

Bestellbeispiel:

- Anzahl an Trägerplatten aller bestehenden Typen addieren
 - Summe durch „3“ teilen
 - Ergebnis auf volle Zahl aufrunden
- = Anzahl der benötigten Montage-Mörtelsets

M2