

Möbel LETZ

Finden und Wohlfühlen



Typenplan

CD Studioline von Disselkamp - Bett Balkeneiche/ Rondo elephant

Wichtiger Hinweis für Sie

Etwaige Hinweise des Herstellers in dieser Produktinformation, die sich auf die Gewährleistung beziehen, haben für Sie keinerlei Bindungswirkung und können von Ihnen ignoriert werden. Ihre gesetzlichen Gewährleistungsrechte als Verbraucher uns gegenüber, als Ihrem Verkäufer, werden dadurch in keiner Weise berührt oder eingeschränkt. Sie können sich wegen aller Mängel jederzeit an uns wenden. Darüber hinaus gehende Herstellergarantien bleiben natürlich unberührt. Dieser Artikel wird hergestellt von Disselkamp, Dieselstr. 41-47, 33442 Herzebrock-Clarholz, Deutschland, verkauf@disselkamp.de

Möbel Letz GmbH
Am Gewerbepark 11
06895 Zahna-Elster

Tel.: 035383 - 6018 50

Fax.: 035383 - 6018 17



■ SCHRÄNKE ■ BETTEN ■ KOMMODEN ■ APARTMENT ■ HOMEOFFICE



Schrank- und Bettensystem CD STUDIOLINE

Typenliste



Dieselstraße 41-47
33442 Herzebrock-Clarholz

Hotline Verkauf: +49(0)5245/440915 Mo-Sa 7:30-20:00
Fax Verkauf: +49(0)5245/440940
verkauf@disselkamp.de

gilt seit 1.6.2021

CD STUDIOLINE

Produktinformationen (stets aktuell beim Kauf aushändigen lassen)

Qualitätsmerkmale und Produktinformationen

Für Front und Korpusteile werden ausschließlich Echtholzurniere oder echte Lacke verwendet.

Korpuse sind innen immer Lack Weiss

Schubkastenzargen in Weiss.

Alle Oberflächen entsprechen der EU Norm für Kinderspielzeug. (EN 71)

Alle Beschläge sind aus Metall, extrem stabil und hoch belastbar.

23 mm starke Einlegeböden, 4-fach arretiert u. variabel einstellbar.

Schwebetüren mit Dämpfungsbeschlag sowie Entgleisungsschutz.

Kleiderstangen in Metallhalterungen für höchste Belastungen.

Schubkästen auf Unterboden-Metallführungen mit Selbsteinzug und Softabstoppung.

Schrankschürzen mit Bürstendichtung.

4 Topfbänder je Tür incl. Dämpfung.

Auch die Kommodentüren sind gedämpft.

Sonderanfertigungen nach individuellen Raummaßen.

VDE geprüfte Elektroinstallationen.

Verarbeitungshinweise/Warentypische Merkmale.

Beim Zusammenspiel von echtholzurnierten Flächen und Massivholzteilen sind Farbunterschiede warentypisch.

Gleiches gilt für Schattierungsunterschiede von aneinander liegenden längs- und querlaufenden Holzflächen.

Lichtverhältnisse und räumliche Gegebenheiten können zu anderen Farbtönen führen.

Das ideale Raumklima für den Wohnbereich liegt bei 45-65 % Luftfeuchtigkeit und 18-21° Celsius Temperatur.

Starke Schwankungen können langfristig zu Materialveränderungen führen, z.B. Verziehen der Türen.

Diese Angaben entsprechen den Richtlinien und zulässigen Serienstandards nach den Güte- und

Prüfbestimmungen RAL- GZ 430 der Deutschen Gütegemeinschaft Möbel e.V.

Anforderungen für gesundes Wohnen nach RAL GZ 430 sind erfüllt.

Garantieerklärung

Der Hersteller übernimmt für alle Möbelteile eine Garantie von 5 Jahren auf die Material- und Oberflächenbeschaffenheit, die Funktionssicherheit und die fachgerechte Verarbeitung.

Die Garantie beinhaltet die gesetzliche Gewährleistung von 2 Jahren, gilt nur für Neuware und Erstkäufer.

Die Garantie wird nicht für gewerbliche Nutzung übernommen.

Nicht sachgerechte oder zweckentfremdete Nutzung, Wasserschäden, Farbveränderungen durch Licht- und

Klimaeinflüsse, Reinigungsschäden sowie gebrauchsbabhängiger Verschleiß sind von der Garantie

Für Handelsware wie z.B. Elektrobauteile, Beleuchtungen, Trafos usw. gilt die gesetzliche Gewährleistung

beziehungsweise Garantie des jeweiligen Herstellers. Diese fallen nicht unter die 5 Jahres Garantie vom

Für nicht original verwendete Teile wird keine Garantie übernommen. Die Garantie wird nach Wahl des Garantiegebers durch

Nachbesserung oder Nachlieferung erfüllt und durch die Leistung weder gehemmt noch unterbrochen, d.h. die Garantie erlischt 5 Jahre nach Lieferdatum.

Montage- und Folgekosten sind von der Garantie nicht umfasst. Die Garantie erlischt bei Weitergabe der Ware an Dritte.

Sachgerechte Lagerung, Transport, Aufbau, Anschluss und Einweisung durch autorisiertes Fachpersonal sowie die Beachtung dieser

Produktinformation sind zwingende Garantiebedingungen.

Reinigungs- und Pflegehinweise sowie Montageanweisungen sind bitte genau zu beachten. Für Schäden, die durch Nichtbeachtung

entstehen, übernehmen wir keine Haftung.

Nutzungshinweise

Keine feuchten Gegenstände sowie Fruchtsäfte, Säureträger, Reinigungs- und Pflegemittel oder feuchte Haare direkt auf Oberflächen stellen oder legen, sofort trocknen.

Natur- und wachstumsbedingte Merkmale bei Massiv- oder Echtholz sowie verarbeitungsbedingte Farbunterschiede sind warentypische Eigenschaften und kein Grund zur Beanstandung. Echtholz verändert sich durch Licht- und Sonneneinwirkung.

Dies gilt besonders für Kirschbaum. Es kann zu Schattenbildungen durch Aufstellen von Gegenständen auf den furnierten Flächen innerhalb ein paar Tagen kommen.

Die max. Belastbarkeit der Einlegeböden liegt bei 25 kg, bei Schubladen bis 45 cm Breite bei 18 kg und bei Schubladen bis 90 cm Breite bei 20 kg. (Bei gleichmäßiger Belastung)

Made in Germany

Wichtige Hinweise



Die Produkte in dieser Preisliste und dem jeweils gültigen Prospekt entsprechen dem Stand zum Zeitpunkt der Drucklegung. Der Hersteller behält sich spätere Änderungen, auch ohne Ankündigung, vor.

Alle Farbwiedergaben können nur eine Orientierung vermitteln und sind keine Referenzmuster. © Der Hersteller.



CD STUDIOLINE

Inhaltsverzeichnis

Beschreibung	Seite
Produktinformationen	02
Inhaltsverzeichnis	03
Material/Griffe	04
Drehtüren Design, Front- und Korpusausführung / Preisgruppenzuordnung	05
Drehtürenschränke, Flex-Elemente	06-08
Eckschränke 1-trg 45°/ 90° Innenecke, 2-trg begehbar / Schrank abgeschrägt	09
Regal Elemente, 90 cm TV Element und Frontschubkästen	10
 Drehtürenschränke, Flex-Elemente ...mit Bauchbinde ↓	11-13
 Eckschränke 1-trg 45°/ 90° Innenecke, 2-trg begehbar / Schrank abgeschrägt	14
 Regal Elemente, 90 cm TV Element und Frontschubkästen	15
Schwebetüren, Front- und Korpusausführung / Preisgruppenzuordnung	16
Schwebetürenschränke	17-18
Beleuchtungen für Schwebetürenschränke	19
Planskizzen Schweber zu Ecken	20
Sonderanfertigungen	21
Innenzubehör	22
Bettensystem, Bettenzubehör	23-24
Konsolen/Kommoden Abdeckblatt 16 mm	25-26
Schrankkommoden H:116 cm	27
Schrankkommoden H:72 cm / Wäscheschränke	28
Schreibtischlösungen für Ihr Homeoffice	29

Was ist neu:

1. Frontausführung Lack Manhattan
2. DTS mit Bauchbinde aus massivem Riffholz oder echtem Lack
3. STS mit Bauchbinde aus massivem Riffholz oder echtem Lack
4. Multicolor Kopfteil mit massivem Riffholzeinsatz
5. Griff N10, Winkelgriff Nickel Matt
6. Optionale Fernbedienung für Schrankbeleuchtung
7. Neues Fußteil: Massiver, stehender Rundstollen im Bettensystem
8. Optionale Stützplatte für schwebende Nachtkonsolen (Wandmontage entfällt)

Was entfällt:

1. Frontausführung Lack Hochglanz Taupe zum 31.01.21
2. Schwebetürenschränk Design 23 zum 30.06.21

CD STUDIOLINE

Farb- und Furnierausführungen für

Korpus, Bett, Paneelaufsatz, TV-Fach, Regal, Schreibtisch, Kranzleiste, Passepartout

Korpus Innen:

 Kernbuche	 Balkeneiche	 Wildecke	 Lack Manhattan	 Lack Weiss	 Lack Weiss
--	---	--	---	--	--



Front

 Kernbuche	 Balkeneiche	 Wildecke	 Lack Hochglanz Weiss (HGL)	 Lack Weiss	 Lack Satingrau	 Lack Taupe	 Lack Manhattan Neu
--	---	--	---	--	--	--	--

Neu Bauchbinde in der Tür

 Kernbuche Riffholz massiv	 Balkeneiche Riffholz massiv	 Wildecke Riffholz massiv	 Lack Manhattan	 Lack Weiss
--	---	--	---	--

Griffe für die Tür mit Bauchbinde:





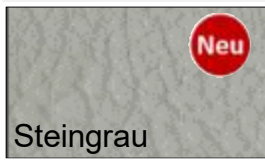
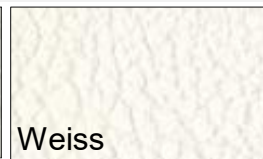
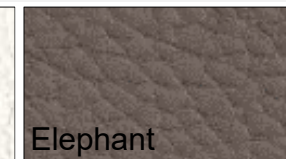

 C 10	 N 10 Neu
--	--

Polsterkopfteil Bezüge

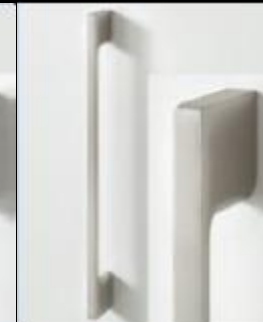
 Steingrau Neu	 Weiss	 Elephant
---	--	---

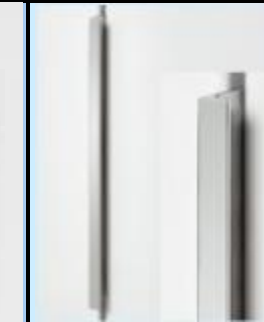
Die möglichen Kombinationen der genannten Farb- und Holzaufrührungen finden Sie auf der folgenden Seite.

Griffe für Drehtürenschränk (DTS)/Kommoden:







Bohrabstand 192 mm		192 mm	128 mm	128 mm	192 mm	192 mm	192 mm
							 Neu

90908 C1 Chrom glänzend STANDARD T: 30 mm	90947 N1 Nickel matt T: 30 mm	90918 ES4 Edelstahl T: 35 mm	90928 C10 Chrom glänzend T: 16 mm	90982 N10 Nickel matt T: 16 mm	90943 C2 Chrom glänzend T: 32 mm	90941 N2 Nickel matt T: 32 mm	90956 N4 Nickel T: 30 mm
---	--	---	--	---	---	--	---

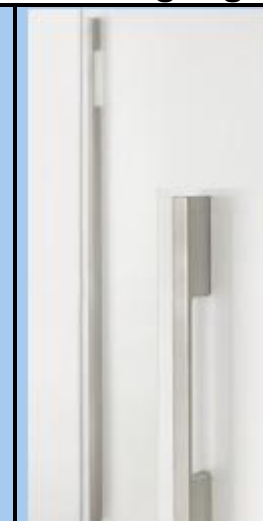
DTS - Stangengriffe:

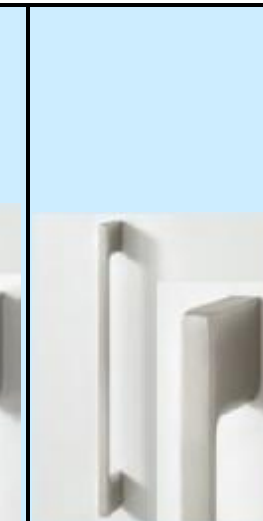
Kommoden Griffe:

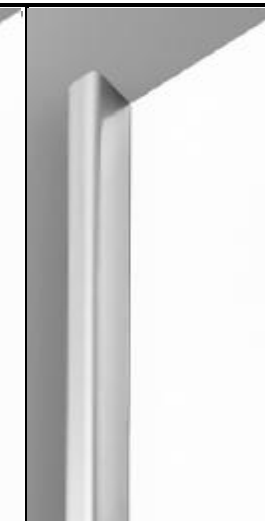
Schweber Griffleisten:

							
--	---	---	--	---	---	---	---

90967 GS1 passt zu C1 Chrom glänzend L=1080 mm T: 36 mm	90968 GS2 passt zu N1 Nickel matt L=1080 mm T: 36 mm	90971 GS4 passt zu ES4 Edelstahl L= 1080 mm T: 35 mm	90908 C1 passt zu C10 Chrom glänzend T: 30 mm	90947 N1 passt zu N10 Nickel matt T: 30 mm	3er Set Griffleiste Chrom STANDARD T: 20 mm	3er Set 97003 Nickel matt T: 20 mm	3er Set 96003 Echtholz- T: 20 mm
--	---	---	---	--	--	---	---

PG 1-3	PG 1-3	PG1-3			o. Ber	o. Ber	PG 1-3
---------------	---------------	--------------	--	--	---------------	---------------	---------------

CD STUDIOLINE

Drehtürenschränke (DTS): Ausführungen und Preisgruppenuzuordnung

Korpus INNEN in Lack Weiss.

Mögliche Ausführungskombinationen und die jeweilige Preisgruppe:

Bestellbeispiele für Drehtürenschränke:



DTS mit Kranzleiste, Frontschubkästen mit Griffen und Spiegel



DTS mit Bauchbinde in Riffholz-Wildeiche, abweichende Farbauswahl über Furnplan möglich.



DTS mit Passerpartout, Frontschubkästen mit Griffen

Preisgruppenübersicht Drehtürenschränke:

Front:	KORPUS + BAUCHBINDE Neu					
		Lack Weiss	Lack Manhattan	Kernbuche	Wildeiche	Balkeneiche
		(Holzbauchbinde = massives Riffholz)				
Lack Weiss	PG1	1602 (160.02.02)	PG2 1658 (160.02.18)	1659 (160.02.09)	1656 (160.02.06)	1654 (160.02.04)
Lack Taupe	PG2	1632 (160.23.02)	1638 (160.23.18)	1639 (160.23.09)	1636 (160.23.06)	1634 (160.23.04)
Lack Satingrau	PG2	1622 (160.22.02)	1628 (160.22.18)	1629 (160.22.09)	1626 (160.22.06)	1624 (160.22.04)
Lack Manhattan Neu	PG2	1652 (160.18.02)	1608 (160.18.18)	1699 (160.18.09)	1696 (160.18.06)	1694 (160.18.04)
Kernbuche	PG2	1642 (160.09.02)	1648 (160.09.18)	1609 (160.09.09)	-	-
Wildeiche	PG2	1662 (160.06.02)	1668 (160.06.18)	-	1606 (160.06.06)	-
Balkeneiche	PG2	1692 (160.04.02)	1698 (160.04.18)	-	-	1604 (160.04.04)
L.Hochglanz Weiss	PG3	1682 (160.08.02)	1688 (160.08.18)	1689 (160.08.09)	1686 (160.08.06)	1684 (160.08.04)

Die Ausführungsnummer in (xxx.xx.xx) wird im Laufe des Jahres 2020 in Kraft treten.

Hierzu werden wir Sie frühzeitig Informieren. Bis dahin ändert sich für Ihre Bestellungen nichts.

Auswahl für die Bauchbinde, sofern abweichend von der Korpusausführung:

29 Kernbuche Riffholz massiv	24 Balkeneiche Riffholz massiv	26 Wildeiche Riffholz massiv	18 Lack Manhattan	02 Lack Weiss
-------------------------------------	---------------------------------------	-------------------------------------	--------------------------	----------------------



Beispiel:

Ausführung **1602**, Bauchbinde **26** (Korpus und Front in Lack Weiß, Bauchbinde in Wildeiche massiv)



Beispiel:

Ausführung **1654**, Bauchbinde **24** (Korpus Balkeneiche und Front in Lack Weiß, Bauchbinde in Balkeneiche massiv)

CD STUDIOLINE

Grund-Drehtürenschränke (DTS) 1-4 türlich inkl. 2 Außenseiten



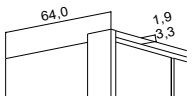

Höhen: 207,0, 229,4 und 242,2 cm, Tiefe inkl. Front bis 59,5 cm. Inkl. 2 Böden, 1 Kleiderstange je Fach.
Korpus INNEN in Lack Weiss. In der Höhe 207,0 und 229,4 cm preisgleich

Höhen:	Tiefe
207	41,7
229	59,5
242	

Kränze und Passepartout
H: 19mm oder 33 mm

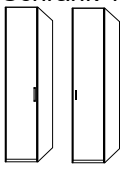
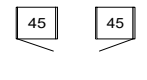
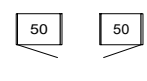
KorpUSAusführung	Frontausführung	Preisgruppe	19er + 33er	Kranzleiste	Passepartout
Lack Weiss matt	Lack Weiss	PG 1			
Echtholzfurniert/ Lack matt	Echtholzfurniert, Lack matt	PG 2			
Echtholzfurniert/ Lack matt	Hochglanz	PG 3			

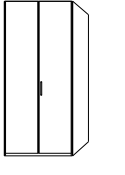
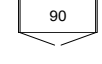
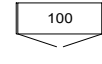
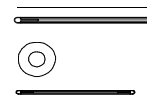
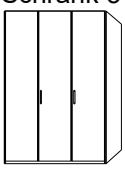
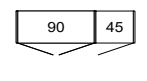
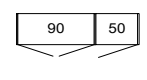
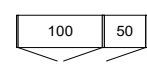
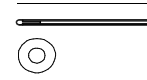
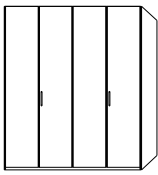
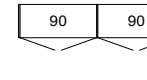
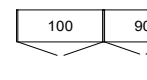
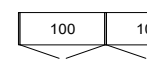
Für den Aufbau in einer Nische benötigen Sie mind. 3 cm Luft in der Breite und 2 cm Luft zur Decke. PG 1 PG 2 PG 3

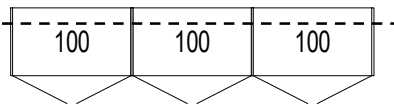
Grundschränke	Grundriss	Beschreibung	Best-Nr.	B	H	€	€	€	Stärke	KL	PG 1-3	PP	PG 1-3	
									mm	Best-Nr.	€	Best-Nr.	€	
Schränk 1-türlich 		1-türlich links 1-türlich rechts	93313 93013	46,4 46,4	207,0 229,4 242,2				19 33	900458 90211		900454 90215		
		1-türlich links 1-türlich rechts	98350 98050	51,4 51,4	207,0 229,4 242,2				19 33	900508 900502		900504 900505		
		1er Set Power LED / Grund 1er Set Stabbel.LED / Grund									90341 90351		90341 90351	
Schränk 2-türlich 		2-türlich	93023	91,0	207,0 229,4 242,2				19 33	900908 90221		900904 90225		
		2-türlich	98100	101,0	207,0 229,4 242,2				19 33	901008 901002		901004 901005		
		1 Aufsatzstrahler, 60 cm 1er Set Power LED / Grund 1er Set Stabbel.LED / Grund									90051 90341 90351		90051 90341 90351	
Schränk 3-türlich 		3-türlich	93033	135,5	207,0 229,4 242,2				19 33	901358 90231		901354 90235		
		3-türlich	98140	140,5	207,0 229,4 242,2				19 33	901408 901402		901404 901405		
		3-türlich	98150	150,5	207,0 229,4 242,2				19 33	901508 901502		901504 901505		
		1 Aufsatzstrahler, 60 cm 2er Set Power LED / Grund 2er Set Stabbel.LED / Grund									90051 90342 90352		90051 90342 90352	
Schränk 4-türlich 		4-türlich	93043	180,1	207,0 229,4 242,2				19 33	901808 90241		901804 90245		
		4-türlich	98190	190,1	207,0 229,4 242,2				19 33	901908 901902		901904 901905		
		4-türlich	98200	200,1	207,0 229,4 242,2				19 33	902008 902002		902004 902005		
		2er Set Aufsatzstrahler, 60 2er Set Power LED / Grund 2er Set Stabbel.LED / Grund									90052 90342 90352		90052 90342 90352	
	Korpus ohne Front	90090	-40%											
	2. Standardtiefe 41,7 cm incl. Front	90017	o. Berechnung											







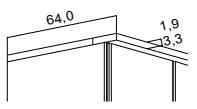
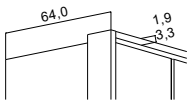
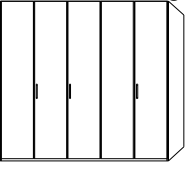

CD STUDIOLINE

Grund-Drehtürenschränke (DTS) 5-6 türlich inkl. 2 Außenseiten

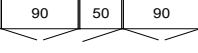
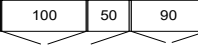
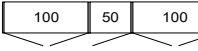
Höhen: 207,0, 229,4 und 242,2 cm, Tiefe inkl. Front bis 59,5 cm. Inkl. 2 Böden, 1 Kleiderstange je Fach.
Korpus INNEN in Lack Weiss. In der Höhe 207,0 und 229,4 cm preisgleich

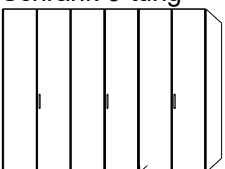
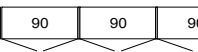
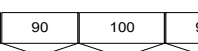
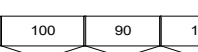
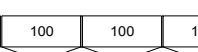
Höhen:	Tiefe
207	41,7
229	59,5
242	

Kränze und Passepartout
H: 19mm oder 33 mm

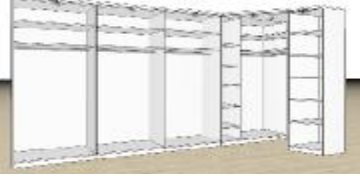
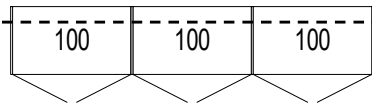
KorpUSAusführung		Frontausführung				Preisgruppe			19er + 33er	Kranzleiste		Passepartout	
Lack Weiss matt		Lack Weiss				PG 1							
Echtholzfurniert/ Lack matt		Echtholzfurniert, Lack matt				PG 2							
Echtholzfurniert/ Lack matt		Hochglanz				PG 3							
Für den Aufbau in einer Nische benötigen Sie mind. 3 cm Luft in der Breite und 2 cm Luft zur Decke.						PG 1	PG 2	PG 3	Stärke	KL	PG 1-3	PP	PG 1-3
Grundschränke	Grundriss	Beschreibung	Best-Nr.	B	H	€	€	€	mm	Best-Nr.	€	Best-Nr.	€
		5-türlich	93053	224,6	207,0 229,4 242,2				19 33	902258 90251		902254 90255	
		5-türlich	98230	229,6	207,0 229,4 242,2				19 33	902308 902302		902304 902305	
		5-türlich	98240	239,6	207,0 229,4 242,2				19 33	902408 902402		902404 902405	
		5-türlich	98250	249,6	207,0 229,4 242,2				19 33	902508 902502		902504 902505	
		2er Set Aufsatzstrahler, 60 3er Set Power LED / Grund 3er Set Stabbel.LED / Grund									90052 90343 90353		90052 90343 90353
		6-türlich	93063	269,2	207,0 229,4 242,2				19 33	902708 90261		902704 90265	
		6-türlich	98280	279,2	207,0 229,4 242,2				19 33	902808 902802		902804 902805	
		6-türlich	98290	289,2	207,0 229,4 242,2				19 33	902908 902902		902904 902905	
		6-türlich	98300	299,2	207,0 229,4 242,2				19 33	903008 903002		903004 903005	
		2er Set Aufsatzstrahler, 60 3er Set Aufsatzstrahler, 60 3er Set Power LED / Grund 3er Set Stabbel.LED / Grund									90052 90053 90343 90353		90052 90053 90343 90353
	Für 45er +90er Elemente Für 50er + 100er Elemente	1 Spiegel für schlichte Türen Links Rechts 1 Spiegel für schlichte Türen Links Rechts	90615 90715 90618 90718										
		Optionale Fernbedienung für Schrankbeleuchtungen: Inkl. Funkempfänger Funktionen: Power-LED's: hell/dunkel dimmbar LED Stabbeleuchtung: hell/dunkel dimmbar + Lichfarbe 2.700-6.000 Calvin LED Aufbaustrahler: hell/dunkel dimmbar + Lichfarbe 2.700-6.000 Calvin										90005	
		Korpus ohne Front	90090										- 40 %
		2. Standardtiefe 41,7 cm incl. Front	90017										o. Berechnung

CD STUDIOLINE

Anbauschränke inkl. einer Mittelseite







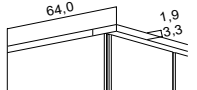
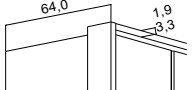

Höhen: 207,0, 229,4 und 242,2 cm, Tiefe inkl. Front bis 59,5 cm. Inkl. 2 Böden, 1 Kleiderstange je Fach.
Korpus INNEN in Lack Weiss. In der Höhe 207,0 und 229,4 cm preisgleich

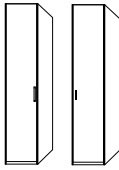
Höhen:	Tiefe
207	41,7
229	59,5
242	

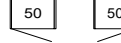

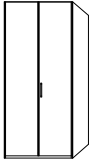

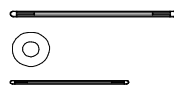
Kränze und Passepartout
H: 19mm oder 33 mm

KorpUSAusführung	Frontausführung	Preisgruppe	19er + 33er	Kranzleiste	Passepartout
Lack Weiss matt	Lack Weiss matt	PG 1			
Echtholz furniert/ Lack matt	Echtholz furniert, Lack matt	PG 2			
Echtholz furniert/ Lack matt	Hochglanz	PG 3			

Für den Aufbau in einer Nische benötigen Sie mind. 3 cm Luft in der Breite und 2 cm Luft zur Decke. PG 1 PG 2 PG 3 Stärke

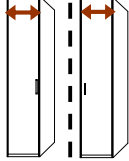
Anbauschränke	Grundriss	Beschreibung	Best-Nr.	B	H	€	€	€	mm	KL Best-Nr.	PG 1-3 €	PP Best-Nr.	PG 1-3 €	
Anbauschränk 1-türig     		1-türig links	93113	44,5	207,0				19	900448		900444		
		1-türig rechts	93213	44,5	229,4 242,2				33	90311		900444 90315		
		1-türig links	98149	49,5	207,0				19	900498		900494		
		1-türig rechts	98249	49,5	229,4 242,2				33	900492		900494 900495		
		1er Set Power LED / Anbau									90340		90340	
		1er Set Stabbel.LED / Anbau									90350		90350	
Anbauschränk 2-türig     		2-türig	93223	89,1	207,0 229,4 242,2				19 33	900898 90321		900894 90325		
		2-türig	98099	99,1	207,0 229,4 242,2				19 33	900998 900992		900994 900995		
		1 Aufsatzstrahler (Anbau)									90050		90050	
		1er Set Power LED / Anbau									90340		90340	
		1er Set Stabbel.LED / Anbau									90350		90350	

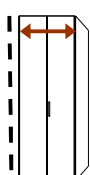
Grund und Anbau Flex-Elemente

Flex Element 1-türig  inkl. 2 Außenseiten B= 21,9-51,4 cm inkl. 1 Mittelseite B= 20-49 cm 	Grund Flex-Element 1-türig links	993313	21,9 -	207,0					19	900508		900504		
	1-türig rechts	993013	51,4	229,4 242,2					33	900502		900505		
	Anbau Flex-Element 1-türig links	993113	20-49	207,0					19	900498		900494		
	1-türig rechts	993213	20-49	229,4 242,2					33	900492		900495		
	1er Set Power LED / Anbau										90340		90340	
	1er Set Stabbel.LED / Anbau										90350		90350	
Flex Element 2-türig  inkl. 2 Außenseiten B= 41,9-101 cm inkl. 1 Mittelseite B= 40-99 cm 	Grund Flex-Element 2-türig	993023	41,9 - 101	207,0 229,4 242,2					19 33	901008 901002		901004 901005		
	Anbau Flex-Element 2-türig	993223	40-99 40-99	207,0 229,4 242,2					19 33	900998 900992		900994 900995		
	1er Set Power LED / Anbau										90340		90340	
	1er Set Stabbel.LED / Anbau										90350		90350	
	Korpus ohne Front	90090												- 40 %
	2. Standardtiefe 41,7 cm incl. Front	90017												o. Berechnung

CD STUDIOLINE

Grund u. Anbauecken und abgeschrägte Elemente

(Anbauschrank incl. 1 x Mittelseite)

Höhen: 207,0, 229,4 und 242,2 cm, Tiefe inkl. Front bis 59,5 cm. Inkl. 2 Böden, 1 Kleiderstange je Fach.
Korpus INNEN in Lack Weiss. In der Höhe 207,0 und 229,4 cm preisgleich

Höhen:	Tiefe
207	41,7
229	59,5
242	

Kränze und Passepartout
H: 19 mm oder 33 mm

Korpuserstellung	Frontausführung	Preisgruppe			19er + 33er	Kranzleiste		Passepartout	
		PG 1	PG 2	PG 3		KL	PG 1-3	PP	PG 1-3
Lack Weiss matt	Lack Weiss matt								
Echtholz furniert/ Lack matt	Echtholz furniert/Lack matt								
Echtholz furniert/ Lack matt	Hochglanz								
Für den Aufbau in einer Nische benötigen Sie mind. 3 cm Luft in der Breite und 2 cm Luft zur Decke.					Stärke	KL	PG 1-3	PP	PG 1-3
Beschreibung		Best-Nr.	B	H	€	€	€	Best-Nr.	€
	Grundschränk Ecke 45° Startelement oder solo stehend. 1-türig links 1-türig rechts	93792 93692	92,5 92,5	207,0 229,4 242,2				900948 90561	technisch nicht möglich!
	Anbauschrank Ecke 45° 1-türig links, (Schenkel re. 90,6 cm) 1-türig rechts, (Schenkel li. 90,6 cm)	93793 93693	92,5 92,5	207,0 229,4 242,2				900938 90361	900934 90365
	Grundschränk Ecke 90°, 2-türig, inkl. Eckenlegeböden Startelement oder solo stehend.	93196	105,0	207,0 229,4 242,2				901048 901042	technisch nicht möglich!
	Anbauschrank Ecke 90°, 2-türig, inkl. Eckenlegeböden (2 x Beleuchtung notwendig KL oder PPT)	93197	105,0	207,0 229,4 242,2				901038 901032	901034 901035
	Grundschränk Ecke begehbar, 2-türig, inkl. 2 Innenspiegel + Innenbel. Startelement. * für 70133 (90er Innenschübe) geeignet	93192	123,7	207,0 229,4 242,2				901258 90821	technisch nicht möglich!
	Anbauschrank Ecke begehbar, 2-türig, inkl. 2 Innenspiegel + Innenbel., (Schenkel rechts 121,8 cm) * für 70133 (90er Innenschübe) geeignet	93193	123,7	207,0 229,4 242,2				901248 90421	901244 90425
	Grundschränk Ecke begehbar, 2-türig, inkl. Eck-Einlegeböden, inkl. Innenbel. Startelement. voll nutzbar * für 70133 (90er Innenschübe) geeignet	93198	123,7	207,0 229,4 242,2				901258 90821	technisch nicht möglich!
	Anbauschrank Ecke begehbar, 2-türig, inkl. Eck-Einlegeböden, inkl. Innenbel., (Schenkel rechts 121,8 cm) voll nutzbar * für 70133 (90er Innenschübe) geeignet	93199	123,7	207,0 229,4 242,2				901248 90421	901244 90425
	Grundschränk abgeschragt 5 Böden Startelement oder solo stehend. 1-türig links 1-türig rechts	93612 93712	43,1 43,1	207,0 229,4 242,2				19 L 901438 33 L 90621 19 R 902438 33 R 90721	technisch nicht möglich!
	Anbauschrank abgeschragt 5 Böden Anbau an Grundschränken 1-türig links 1-türig rechts	93613 93713	41,2 41,2	207,0 229,4 242,2				19 L 901428 33 L 90611 19 R 902428 33 R 90711	technisch nicht möglich!
Beleuchtung für die Grund- und Anbauschränke:									
	1 Aufsatzstrahler, 60 cm 1 Aufsatzstrahler (Anbau) Höhe + 6 cm	90051 90050							
	1er Set Power LED / Grund 1er Set Power LED / Anbau	90341 90340							
	1er Set Stabbel.LED / Grund 1er Set Stabbel.LED / Anbau	90351 90350							

CD STUDIOLINE

Grund- u. Anbauregal- / TV-Elemente

(Anbauschrank incl. 1 x Mittelseite)

Höhen: 207,0, 229,4 und 242,2 cm, Tiefe inkl. Front bis 59,5 cm. Inkl. 2 Böden, 1 Kleiderstange je Fach.

Korpus INNEN in Lack Weiss. In der Höhe 207,0 und 229,4 cm preisgleich

Höhen:	Tiefe
207	41,7
229	59,5
242	

Kränze und Passepartout
H: 19 mm oder 33 mm

Korpusausführung	Frontausführung	Preisgruppe	19er + 33er	Kranzleiste	Passepartout
Lack Weiss	Lack Weiss	PG 1			
Echtholz furniert/ Lack matt	Echtholz furniert/ Lack matt	PG 2			
Echtholz furniert/ Lack matt	Hochglanz	PG 3			

Für den Aufbau in einer Nische benötigen Sie mind. 3 cm Luft in der Breite und 2 cm Luft zur Decke.

			PG 1	PG 2	PG 3	Stärke	KL	PG 1-3	PP	PG 1-3
--	--	--	------	------	------	--------	----	--------	----	--------

Grund-/Anbauschränke	Beschreibung	Best-Nr.	B	H	€	€	€	mm	Best-Nr.	€	Best-Nr.	€
	Grund-Regal offen ...Startelement oder solo stehend inkl. 5 Böden	91045	46,4	207,0 229,4 242,2				19 33	900458 900452		900454 900455	
	Anbau-Regal offen inkl. 5 Böden	91003	44,5	207,0 229,4 242,2				19 33	900448 900442		900444 900445	
	Grund-Regal offen ...Startelement oder solo stehend inkl. 5 Böden	91030	31,9	207,0 229,4 242,2				19 33	900328 900322		900324 900325	
	Anbau-Regal offen inkl. 5 Böden	913003	30,0	207,0 229,4 242,2				19 33	900308 900302		900304 900305	
	1er Set Power LED / Grund	90341							90341		90341	
	1er Set Power LED / Anbau	90340							90340		90340	
	1er Set Stabbel.LED / Grund	90351							90351		90351	
	1er Set Stabbel.LED / Anbau	90350							90350		90350	
	TV-Grundschränk mit offenem Fach ...Startelement oder solo stehend	93442	91,0	207,0 229,4 242,2				19 33	900908 900902		900904 900905	
	TV-Anbauschränk mit offenem Fach bestehend aus: 4 Frontschüben, 1 Gerätech, H 75 cm, inkl. Bel.mit Sensorschaltung, Kabeldurchlass bauseits, 2 Oberteiltüren	93440	89,1	207,0 229,4 242,2				19 33	900898 900892		900894 900895	
!!! Nicht im direkten Weiterbau mit einem Bauchbinden Element planbar! Frontschübe sind hier höher - somit keine Linie über die gesamte Front!												
	1 Aufsatzstrahler, 60 cm	90051							90051		90051	
	1 Aufsatzstrahler (Anbau) Höhe + 6 cm	90050							90050		90050	
	1er Set Power LED / Grund	90341							90341		90341	
	1er Set Power LED / Anbau	90340							90340		90340	
	1er Set Stabbel.LED / Grund	90351							90351		90351	
	1er Set Stabbel.LED / Anbau	90350							90350		90350	

Frontschubkästen schlicht. (Breitenkürzung nicht möglich!)

inkl. Teilauszug.

Frontschübe mit Griff	(incl. Teilauszug)	Best-Nr.	B	H	PG 1	PG 2	PG 3	Innenmaße der Schubkästen, in cm:
	2er Set 45 cm	90302	44,1	44,0				Elementbreite: 45er 50er 90er 100er Innenbreite Schubkasten: 38,7 43,7 83,3 93,3
	2er Set 50 cm	90682	49,2	44,0				
	2er Set 90 cm	90402	88,8	44,0				
	2er Set 100 cm	90782	98,8	44,0				
	3er Set 45 cm	90303	44,1	66,0				
	3er Set 50 cm	90683	49,2	66,0				
	3er Set 90 cm	90403	88,8	66,0				
	3er Set 100 cm	90783	98,8	66,0				
	4er Set 45 cm	90304	44,1	88,0				
	4er Set 50 cm	90684	49,2	88,0				
	4er Set 90 cm	90404	88,8	88,0				
	4er Set 100 cm	90784	98,8	88,0				
	Spiegel über Frontschübe Linkstür, 45	90628	45er	34,1				
	Rechtstür, 45	90728	45er	34,1				
	Spiegel über Frontschübe Linkstür (50)	90658	50er	39,1				
	Rechtstür (50)	90758	50er	39,1				
Wechsel zu Schienenset mit Vollauszug (59,5er Tiefe) pro Lade		79008						
Wechsel zu Schienenset mit Vollauszug (41,7er Tiefe) pro Lade		79009						

CD STUDIOLINE

DTS mit Bauchbinde 1-4 türlich inkl. 2 Außenseiten







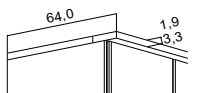
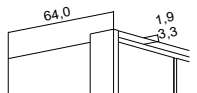

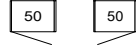

Höhen: 207,0, 229,4 und 242,2 cm, Tiefe inkl. Front bis 59,5 cm. Inkl. 2 Böden, 1 Kleiderstange je Fach.
Korpus INNEN in Lack Weiss. In der Höhe 207,0 und 229,4 cm preisgleich

Höhen:	Tiefe
207	41,7
229	59,5
242	

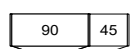
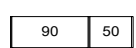
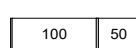
Kränze und Passepartout
H: 19mm oder 33 mm

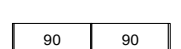
KorpUSAusführung	Frontausführung	Preisgruppe	19er + 33er	Kranzleiste	Passepartout
Lack Weiss matt	Lack Weiss	PG 1			
Echtholzfurniert/ Lack matt	Echtholzfurniert, Lack matt	PG 2			
Echtholzfurniert/ Lack matt	Hochglanz	PG 3			

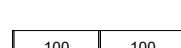
Für den Aufbau in einer Nische benötigen Sie mind. 3 cm Luft in der Breite und 2 cm Luft zur Decke. PG 1 PG 2 PG 3

Grundschränke	Grundriss	Beschreibung	Best-Nr.	B	H	€	€	€	Stärke	KL	PG 1-3	PP	PG 1-3
									mm	Best-Nr.	€	Best-Nr.	€
Schränk 1-türlich		1-türlich links	97345	46,4	207,0				19	900458		900454	
		1-türlich rechts	97045	46,4	229,4				33	900452		900455	
					242,2								
		1-türlich links	97350	51,4	207,0				19	900508		900504	
		1-türlich rechts	97050	51,4	229,4				33	900502		900505	
					242,2								
		1er Set Power LED / Grund 1er Set Stabbel.LED / Grund								90341 90351		90341 90351	
Schränk 2-türlich		2-türlich	97090	91,0	207,0				19	900908		900904	
					229,4				33	900902		900905	
					242,2								
		2-türlich	97100	101,0	207,0				19	901008		901004	
					229,4				33	901002		901005	
					242,2								
		1 Aufsatzstrahler, 60 cm 1er Set Power LED / Grund 1er Set Stabbel.LED / Grund								90051 90341 90351		90051 90341 90351	
Schränk 3-türlich		3-türlich	97135	135,5	207,0				19	901358		901354	
					229,4				33	901352		901355	
					242,2								
		3-türlich	97140	140,5	207,0				19	901408		901404	
					229,4				33	901402		901405	
					242,2								
		3-türlich	97150	150,5	207,0				19	901508		901504	
					229,4				33	901502		901505	
					242,2								
		1 Aufsatzstrahler, 60 cm 2er Set Power LED / Grund 2er Set Stabbel.LED / Grund								90051 90342 90352		90051 90342 90352	
Schränk 4-türlich		4-türlich	97180	180,1	207,0				19	901808		901804	
					229,4				33	901802		901805	
					242,2								
		4-türlich	97190	190,1	207,0				19	901908		901904	
					229,4				33	901902		901905	
					242,2								
		4-türlich	97200	200,1	207,0				19	902008		902004	
					229,4				33	902002		902005	
					242,2								
		2er Set Aufsatzstrahler, 60 2er Set Power LED / Grund 2er Set Stabbel.LED / Grund								90052 90342 90352		90052 90342 90352	

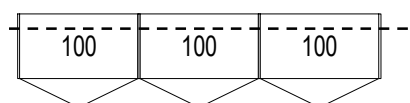

2. Standardtiefe 41,7 cm
incl. Front

90017

o. Berechnung

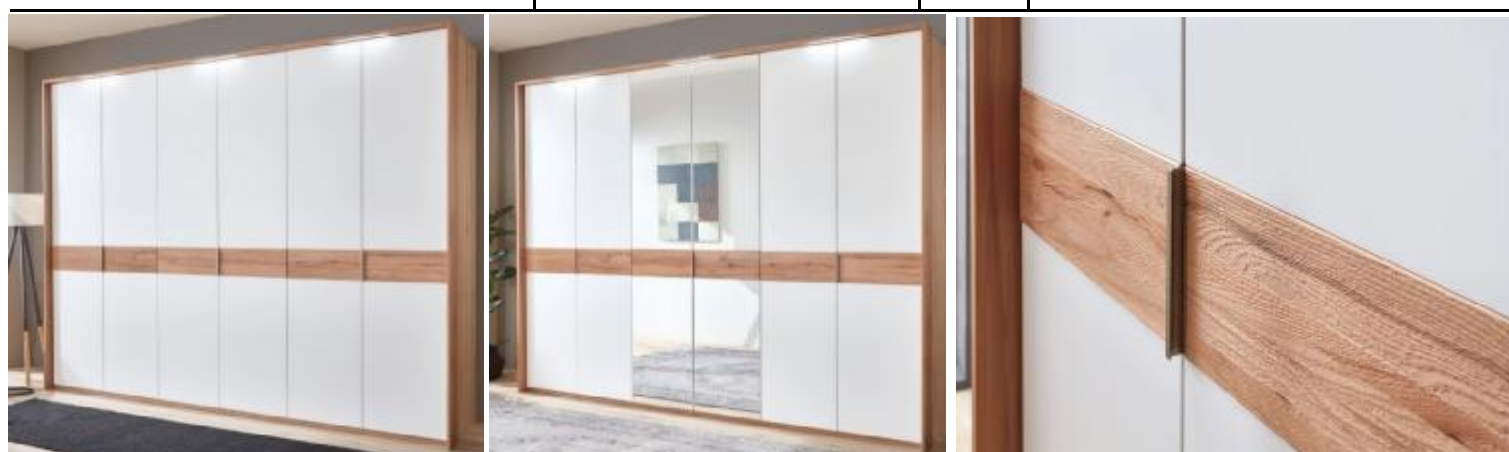

Griffe für Schränke mit Bauchbinde

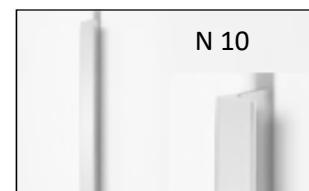
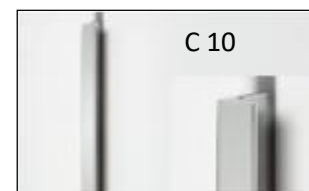





CD STUDIOLINE

DTS mit Bauchbinde 5-6 türlich inkl. 2 Außenseiten

Höhen: 207,0, 229,4 und 242,2 cm, Tiefe inkl. Front bis 59,5 cm. Inkl. 2 Böden, 1 Kleiderstange je Fach.
Korpus INNEN in Lack Weiss. In der Höhe 207,0 und 229,4 cm preisgleich

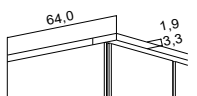
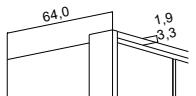
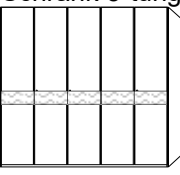
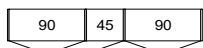
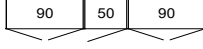
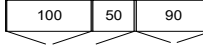
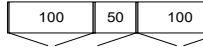
Höhen:	Tiefe
207	41,7
229	59,5
242	

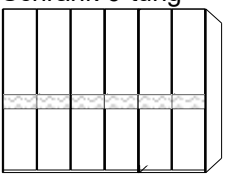
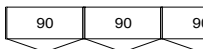
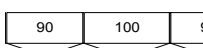
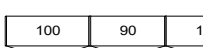
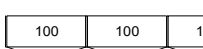
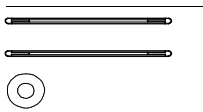
Kränze und Passepartout
H: 19mm oder 33 mm

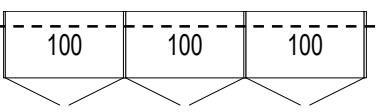
KorpUSAusführung		Frontausführung			Preisgruppe			19er + 33er	Kranzleiste		Passepartout		
Lack Weiss matt		Lack Weiss			PG 1								
Echtholzfurniert/ Lack matt		Echtholzfurniert, Lack matt			PG 2								
Echtholzfurniert/ Lack matt		Hochglanz			PG 3								
Für den Aufbau in einer Nische benötigen Sie mind. 3 cm Luft in der Breite und 2 cm Luft zur Decke.						PG 1	PG 2	PG 3	Stärke	KL	PG 1-3	PP	PG 1-3
Grundschränke	Grundriss	Beschreibung	Best-Nr.	B	H	€	€	€	mm	Best-Nr.	€	Best-Nr.	€
		5-türlich	97225	224,6	207,0 229,4 242,2				19 33	902258 902252		902254 902255	
		5-türlich	97230	229,6	207,0 229,4 242,2				19 33	902308 902302		902304 902305	
		5-türlich	97240	239,6	207,0 229,4 242,2				19 33	902408 902402		902404 902405	
		5-türlich	97250	249,6	207,0 229,4 242,2				19 33	902508 902502		902504 902505	
			2er Set Aufsatzstrahler, 60 3er Set Power LED / Grund 3er Set Stabbel.LED / Grund								90052 90343 90353		90052 90343 90353
		6-türlich	97270	269,2	207,0 229,4 242,2				19 33	902708 902702		902704 902705	
		6-türlich	97280	279,2	207,0 229,4 242,2				19 33	902808 902802		902804 902805	
		6-türlich	97290	289,2	207,0 229,4 242,2				19 33	902908 902902		902904 902905	
		6-türlich	97300	299,2	207,0 229,4 242,2				19 33	903008 903002		903004 903005	
			2er Set Aufsatzstrahler, 60 3er Set Aufsatzstrahler, 60 3er Set Power LED / Grund 3er Set Stabbel.LED / Grund								90052 90053 90343 90353		90052 90053 90343 90353
	Für 45er +90er Elemente Für 50er + 100er Elemente	1 Spiegel mit Bauchbinde Links Rechts 1 Spiegel mit Bauchbinde Links Rechts	90617 90717 90687 90787										
		Wechsel zu schlichter Tür Links Rechts	90639 90739							o. Berechnung o. Berechnung			
		2. Standardtiefe 41,7 cm inkl. Front	90017							o. Berechnung			



Griffe für Schränke mit Bauchbinde

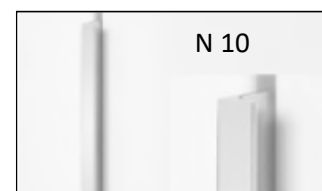
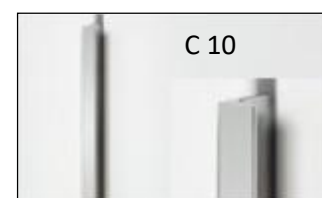

CD STUDIOLINE

Anbauschränke mit Bauchbinde inkl. einer Mittelseite



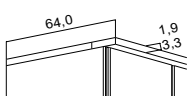

Höhen: 207,0, 229,4 und 242,2 cm, Tiefe inkl. Front bis 59,5 cm. Inkl. 2 Böden, 1 Kleiderstange je Fach.
Korpus INNEN in Lack Weiss. In der Höhe 207,0 und 229,4 cm preisgleich

Höhen:	Tiefe
207	41,7
229	59,5
242	

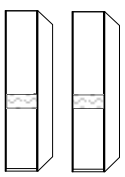

Kränze und Passepartout
H: 19mm oder 33 mm

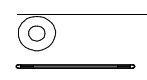
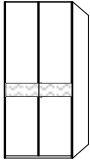
Korpusausführung	Frontausführung	Preisgruppe	19er + 33er	Kranzleiste	Passepartout
Lack Weiss matt	Lack Weiss matt	PG 1			
Echtholz furniert/ Lack matt	Echtholz furniert, Lack matt	PG 2			
Echtholz furniert/ Lack matt	Hochglanz	PG 3			

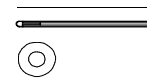

Für den Aufbau in einer Nische benötigen Sie mind. 3 cm Luft in der Breite und 2 cm Luft zur Decke. PG 1 PG 2 PG 3 Stärke

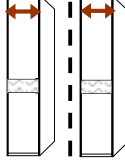
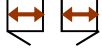
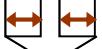
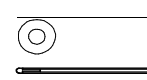
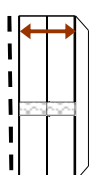
Anbauschranke	Grundriss	Beschreibung	Best-Nr.	B	H	€	€	€	mm	KL Best-Nr.	PG 1-3 €	PP Best-Nr.	PG 1-3 €	
Anbauschrank 1-türig 		1-türig links 1-türig rechts	97144 97244	44,5 44,5	207,0 229,4 242,2				19 33	900448 900442		900444 900445		
		1-türig links 1-türig rechts	97149 97249	49,5 49,5	207,0 229,4 242,2				19 33	900498 900492		900494 900495		
		1er Set Power LED / Anbau 1er Set Stabbel.LED / Anbau									90340 90350		90340 90350	
	Anbauschrank 2-türig 		2-türig	97089	89,1	207,0 229,4 242,2				19 33	900898 900892		900894 900895	
			2-türig	97099	99,1	207,0 229,4 242,2				19 33	900998 900992		900994 900995	
			1 Aufsatzstrahler (Anbau) 1er Set Power LED / Anbau 1er Set Stabbel.LED / Anbau								90050 90340 90350		90050 90340 90350	

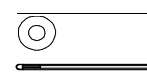
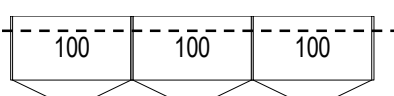
Grund und Anbau Flex-Elemente

Flex Element 1-türig 		Grund Flex-Element 1-türig links 1-türig rechts	997350 997050	21,9 - 51,4	207,0 229,4 242,2				19 33	900508 900502		900504 900505	
		Anbau Flex-Element 1-türig links 1-türig rechts	997149 997249	20-49 20-49	207,0 229,4 242,2				19 33	900498 900492		900494 900495	
		1er Set Power LED / Anbau 1er Set Stabbel.LED / Anbau								90340 90350		90340 90350	
	Flex Element 2-türig 		Grund Flex-Element 2-türig	997100	41,9 - 101	207,0 229,4 242,2				19 33	901008 901002		901004 901005
		Anbau Flex-Element 2-türig	997099	40-99 40-99	207,0 229,4 242,2				19 33	900998 900992		900994 900995	
		1er Set Power LED / Anbau 1er Set Stabbel.LED / Anbau								90340 90350		90340 90350	
		2. Standardtiefe 41,7 cm incl. Front	90017										

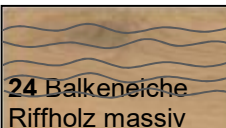
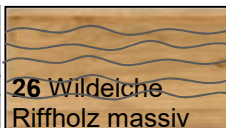
Auswahl für die Bauchbinde, sofern abweichend von der Korpusausführung:

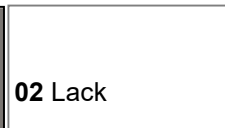
 29 Kernbuche Riffholz massiv	 24 Balkeneiche Riffholz massiv	 26 Wildecke Riffholz massiv	 18 Lack Manhattan	 02 Lack
---	--	---	---	--



Beispiel:

Ausführung 1602, Bauchbinde 26 (Korpus und Front in Lack Weiß, Bauchbinde in Wildecke massiv)

Grund- u. Anbauecken und abgeschrägte Elemente mit Bauchbinde

Höhen: 207,0, 229,4 und 242,2 cm, Tiefe inkl. Front bis 59,5 cm. Inkl. 2 Böden, 1 Kleiderstange je Fach.
Korpus INNEN in Lack Weiss. In der Höhe 207,0 und 229,4 cm preisgleich

Höhen:	Tiefe
207	41,7
229	59,5
242	

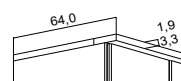
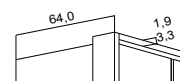

Kränze und Passepartout
H: 19 mm oder 33 mm

KorpUSAusführung	Frontausführung	Preisgruppe	19er + 33er	Kranzleiste	Passepartout
Lack Weiss matt	Lack Weiss matt	PG 1			
Echtholz furniert/ Lack matt	Echtholz furniert/Lack matt	PG 2			
Echtholz furniert/ Lack matt	Hochglanz	PG 3			

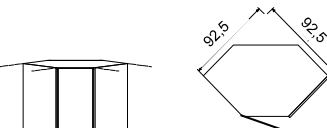
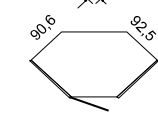
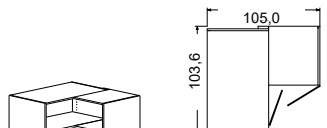
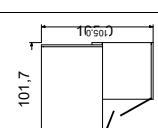
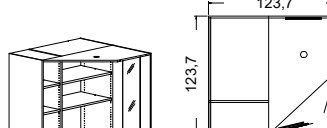
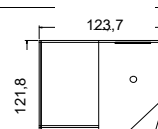
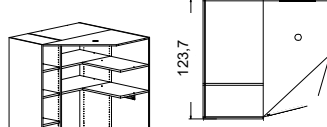
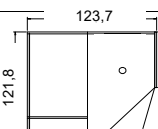
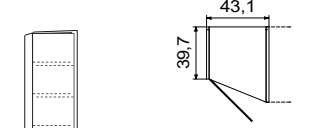
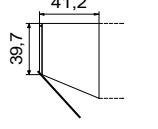
Für den Aufbau in einer Nische benötigen Sie mind. 3 cm Luft in der Breite und 2 cm Luft zur Decke.

Beschreibung	Best-Nr.	B	H	PG 1	PG 2	PG 3	Stärke mm	KL	PG 1-3	PP	PG 1-3
				€	€	€		Best-Nr.	€	Best-Nr.	€
 Grundschrank Ecke 45° Startelement oder solo stehend. 1-türig links 1-türig rechts	97792	92,5	207,0				19	900948		technisch nicht möglich!	
	97692	92,5	229,4 242,2				33	900942			
 Anbauschrank Ecke 45° 1-türig links, (Schenkel re. 90,6 cm) 1-türig rechts, (Schenkel li. 90,6 cm)	97793	92,5	207,0				19	900938		900934	
	97693	92,5	229,4 242,2				33	900932		900935	
 Grundschrank Ecke 90°, 2-türig, inkl. Eckenlegeböden Startelement oder solo stehend.	97196	105,0	207,0 229,4 242,2				19	901048		technisch nicht möglich!	
							33	901042			
 Anbauschrank Ecke 90°, 2-türig, inkl. Eckenlegeböden (2 x Beleuchtung notwendig KL oder PPT)	97197	105,0	207,0 229,4 242,2				19	901038		901034	
							33	901032		901035	
 Grundschrank Ecke begehbar, 2-türig, inkl. 2 Innenspiegel + Innenbel. Startelement. * für 70133 (90er Innenschübe) geeignet	97192	123,7	207,0 229,4 242,2				19	901258		technisch nicht möglich!	
							33	901252			
 Anbauschrank Ecke begehbar, 2-türig, inkl. 2 Innenspiegel + Innenbel., (Schenkel rechts 121,8 cm) * für 70133 (90er Innenschübe) geeignet	97193	121,8	207,0 229,4 242,2				19	901248		901244	
							33	901242		901245	
 Grundschrank Ecke begehbar, 2-türig, inkl. Eck-Einlegeböden, inkl. Innenbel. Startelement. 2-türig * für 70133 (90er Innenschübe) geeignet	97198	123,7	207,0 229,4 242,2				19	901258		technisch nicht möglich!	
							33	901252			
 Anbauschrank Ecke begehbar, 2-türig, inkl. Eck-Einlegeböden, inkl. Innenbel., (Schenkel rechts 121,8 cm) 2-türig * für 70133 (90er Innenschübe) geeignet	97199	121,8	207,0 229,4 242,2				19	901248		901244	
							33	901242		901245	
 Grundschrank abgeschrägt 5 Böden Startelement oder solo stehend. 1-türig links 1-türig rechts	97612	43,1	207,0				19 L	901438		technisch nicht möglich!	
	97712	43,1	229,4 242,2				33 L	901432			
 Anbauschrank abgeschrägt 5 Böden Anbau an Grundschränken 1-türig links 1-türig rechts	97613	41,2	207,0				19 L	901428		technisch nicht möglich!	
	97713	41,2	229,4 242,2				33 L	901422			
							19 R	902438			
							33 R	902432			
							19 R	902428			
							33 R	902422			

Beleuchtung für die Grund- und Anbauschränke:

	1 Aufsatzstrahler, 60 cm	90051				
	1 Aufsatzstrahler (Anbau) Höhe + 6 cm	90050				
	1er Set Power LED / Grund	90341				
	1er Set Power LED / Anbau	90340				
	1er Set Stabbel.LED / Grund	90351				
	1er Set Stabbel.LED / Anbau	90350				

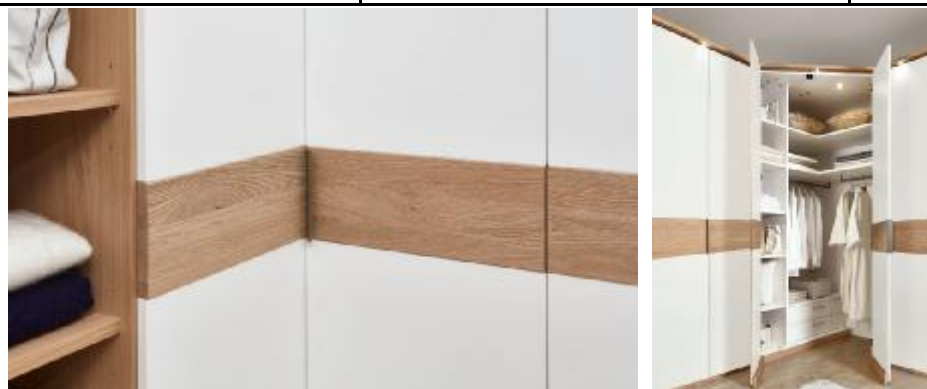







CD STUDIOLINE

Grund- u. Anbauregal- / TV-Elemente für Bauchbindenschränk

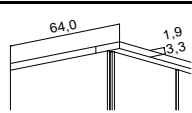
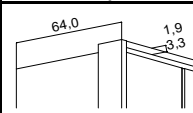
Höhen: 207,0, 229,4 und 242,2 cm, Tiefe inkl. Front bis 59,5 cm. Inkl. 2 Böden, 1 Kleiderstange je Fach.
Korpus INNEN in Lack Weiss. In der Höhe 207,0 und 229,4 cm preisgleich

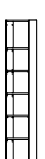
Höhen:	Tiefe
207	41,7
229	59,5
242	

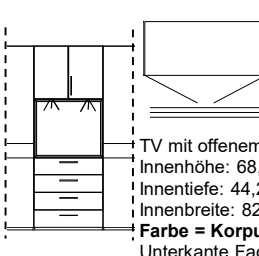
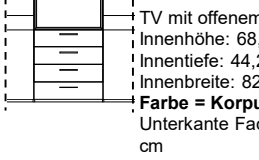
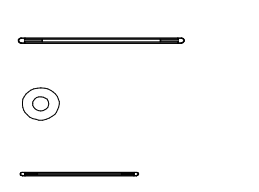
Kränze und Passepartout
H: 19 mm oder 33 mm

Korpusausführung	Frontausführung	Preisgruppe			19er + 33er	Kranzleiste		Passepartout				
Lack Weiss	Lack Weiss	PG 1										
Echtholz furniert/ Lack matt	Echtholz furniert/ Lack matt	PG 2										
Echtholz furniert/ Lack matt	Hochglanz	PG 3										
Für den Aufbau in einer Nische benötigen Sie mind. 3 cm Luft in der Breite und 2 cm Luft zur Decke.					PG 1	PG 2	PG 3	Stärke	KL	PG 1-3	PP	PG 1-3
Grund-/Anbauschränke	Beschreibung	Best-Nr.	B	H	€	€	€	mm	Best-Nr.	€	Best-Nr.	€
	Grund-Regal offen ...Startelement oder solo stehend inkl. 5 Böden	91045	46,4	207,0 229,4 242,2				19 33	900458 900452		900454 900455	
	Anbau-Regal offen inkl. 5 Böden	91003	44,5	207,0 229,4 242,2				19 33	900448 900442		900444 900445	
	Grund-Regal offen ...Startelement oder solo stehend inkl. 5 Böden	91030	31,9	207,0 229,4 242,2				19 33	900328 900322		900324 900325	
	Anbau-Regal offen inkl. 5 Böden	913003	30,0	207,0 229,4 242,2				19 33	900308 900302		900304 900305	
	1er Set Power LED / Grund 1er Set Power LED / Anbau 1er Set Stabbel.LED / Grund 1er Set Stabbel.LED / Anbau	90341 90340 90351 90350							90341 90340 90351 90350		90341 90340 90351 90350	
	TV-Grundschrank für DTS mit Bauchbinde ...Startelement oder solo stehend	97442	91,0	207,0 229,4 242,2				19 33	900908 900902		900904 900905	
	TV-Anbauschrank für DTS mit Bauchbinde bestehend aus: 4 Frontschüben, 1 Gerätefach, H 75 cm, inkl. Bel.mit Sensorschaltung, Kabeldurchlass bauseits, 2 Oberteiltüren	97440	89,1	207,0 229,4 242,2				19 33	900898 900892		900894 900895	
!!! Nicht im direkten Weiterbau mit einem schlichten Element planbar! Frontschübe sind hier 1,6 cm niedriger - somit keine Linie über die gesamte Front!												
	1 Aufsatzstrahler, 60 cm 1 Aufsatzstrahler (Anbau) Höhe + 6 cm	90051 90050						19 +	90051 90050		90051 90050	
	1er Set Power LED / Grund 1er Set Power LED / Anbau 1er Set Stabbel.LED / Grund 1er Set Stabbel.LED / Anbau	90341 90340 90351 90350						33	90341 90340 90351 90350		90341 90340 90351 90350	

Frontschubkästen für DTS mit Bauchbinde. Neu (Breitenkürzung nicht möglich!)

inkl. Teilauszug.

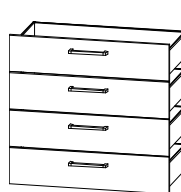
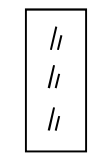
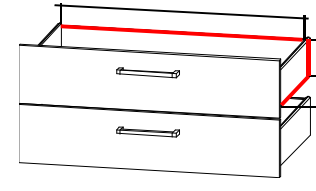
Frontschübe mit Griff	(incl. Teilauszug)	Best-Nr.	B	H	PG 1	PG 2	PG 3	Innenmaße der Schubkästen, in cm:			
	4er Set 45 cm	91304	44,1	86,4				Elementbreite: 45er 50er 90er 100er			
	4er Set 50 cm	91684	49,2	86,4				Innenbreite Schubkasten: 38,7 43,7 83,3 93,3			
	4er Set 90 cm	91404	88,8	86,4							
	4er Set 100 cm	91784	98,8	86,4							
	Spiegel über Frontschübe vollflächig Linkstür (45) Rechtstür (45)	90627 90727	34,1 34,1								
	Spiegel über Frontschübe vollflächig Linkstür (50) Rechtstür (50)	90688 90788	39,1 39,1					Höhe: 12,5 Tiefe: 46,5 33,3 tief bei der 2. Standardtiefe			
	Wechsel zu Schienenset mit Vol্লাuszug (59,5er Tiefe) pro Lade Wechsel zu Schienenset mit Vol্লাuszug (41,7er Tiefe) pro Lade	79008 79009	Neu								



CD STUDIOLINE

Schwebetürenschränke: Front- / Korpusausführungen / Preisgruppen / Stellfolgen

Korpus INNEN in Lack Weiss.

Beispiele zu Schwebetürenschränken



Design 1, 8x Frontausführung



Design 2, 4 Frontausführung, 4x Spiegel



Design 30, 8x Frontausführung, 2x Bauchbinde



Design 24, 8x Frontausführung, 6x Zierleisten nickelfarbig

Preisgruppenübersicht Schwebetüren:

Front:	KORPUS + BAUCHBINDE Neu						
		Lack Weiss	Lack Manhattan	Kernbuche	Wildeiche	Balkeneiche	
Lack Weiss	PG1	1602 (160.02.02)	PG2	1658 (160.02.18)	1659 (160.02.09)	1656 (160.02.06)	1654 (160.02.04)
Lack Taupe	PG2	1632 (160.23.02)		1638 (160.23.18)	1639 (160.23.09)	1636 (160.23.06)	1634 (160.23.04)
Lack Satingrau	PG2	1622 (160.22.02)		1628 (160.22.18)	1629 (160.22.09)	1626 (160.22.06)	1624 (160.22.04)
Lack Manhattan Neu	PG2	1652 (160.18.02)		1608 (160.18.18)	1699 (160.18.09)	1696 (160.18.06)	1694 (160.18.04)
Kernbuche	PG2	1642 (160.09.02)		1648 (160.09.18)	1609 (160.09.09)	-	-
Wildeiche	PG2	1662 (160.06.02)		1668 (160.06.18)	-	1606 (160.06.06)	-
Balkeneiche	PG2	1692 (160.04.02)		1698 (160.04.18)	-	-	1604 (160.04.04)
Hochglanz Weiss	PG3	1682 (160.08.02)		1688 (160.08.18)	1689 (160.08.09)	1686 (160.08.06)	1684 (160.08.04)

Die Ausführungsnummer in (xxx.xx.xx) wird im Laufe des Jahres 2020 in Kraft treten.

Hierzu werden wir Sie frühzeitig informieren. Bis dahin ändert sich für Ihre Bestellungen nichts.

Stellfolgen für Schwebetüren und funktionales Zubehör (FZB) für gekennzeichnete Elemente.

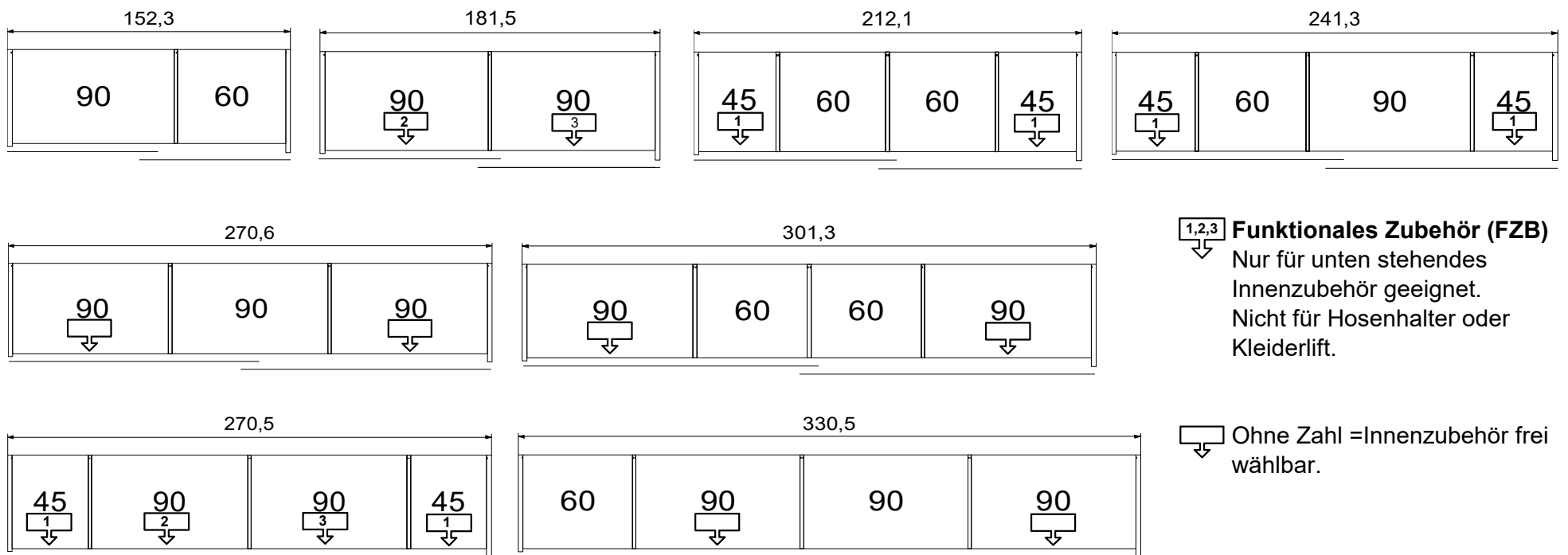

Innenschubkästen (ISK) für Schwebetüren, müssen mit einer Blende L/R ausgestattet sein, damit sie bei aufgeschobener Tür zu öffnen sind. In den äußeren Elementen können auch die standard ISK von der Zubehör (ZB) Seite geplant werden.

	Best-Nr.	PG 1-3		Best-Nr.	PG 1-3
	70122	2er Set Innenschübe inkl. Abdeckblatt 2er Set, B/H 45/37 cm		70622	3er Set Innenschübe inkl. Abdeckblatt 3er Set, B/H 45/54 cm
	71633	2er Set, B/H 90/37 cm 90er, Schwebetür links		71733	3er Set, B/H 90/54 cm 90er, Schwebetür
	72633	2er Set, B/H 90/37 cm 90er, Schwebetür rechts		72733	3er Set, B/H 90/54 cm 90er, Schwebetür recht

CD STUDIOLINE

Schwebetürenschränke (STS) - Design 1, 2, 20-22, 30

Griffleisten immer in Chrom, optional in nickelfarbig matt / Echtholz furniert, siehe unten.

Höhen: Standard 230,4 cm! Wahlweise 208 cm preisgleich, Tiefe inkl. Front 68 cm. Fächer inkl. zwei 2 Böden, 1 Kleiderstange

Korpus INNEN in Lack Weiss. Grundrisse / Stellfolgen Siehe Seite 11.

Für den Aufbau in einer Nische benötigen Sie mind. 3 cm Luft in der Breite und 2 cm Luft zur Decke.

Höhen:	Tiefe
208	50,2
230	68,0
243	

KorpUSAusführung	Front Ausführung	Griffleiste	Preisgruppe
Lack Weiss matt	Lack Weiss matt	Chrom	PG 1
Echtholz furniert + Lack matt	Echtholz furniert + Lack matt	Chrom	PG 2
Echtholz furniert + Lack matt	HGL	Chrom	PG 3

Inkl. Schließdämpfer Optional mit Öffnungsdämpfer, siehe unten.	Schweber	150	180	210	240	270	270	300	330
	Breite	152,3 cm	181,5 cm	212,1 cm	241,3 cm	270,6	270,6 cm	301,3 cm	330,5 cm
	Aufteilung	90/60	90/90	45/60/60/45	45/60/90/45	90/90/90	45/90/90/45	90/60/60/90	60/90/90/90

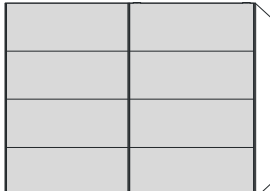

 Design 1 H: 230/208 cm 8x Front Ausführung H: 243 cm	Best.-Nr.	961500	961800	962100	962400	962700	962710	963000	963300
	PG 1								
	PG 2								
	PG 3								

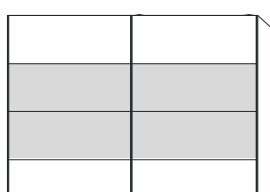
 Design 2 H: 230/208 cm 4x Front Ausf., 4x Spiegel H: 243 cm	Best.-Nr.	961504	961804	962104	962404	962704	962714	963004	963304
	PG 1								
	PG 2								
	PG 3								

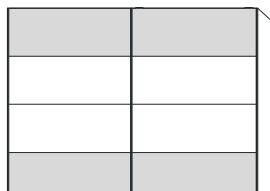

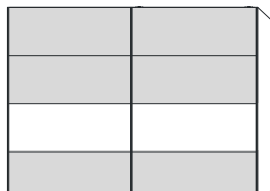

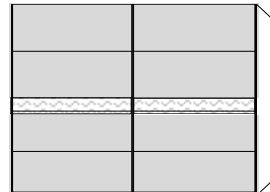
 Design 20 H: 230/208 cm 4x Front Ausf. mittig H: 243 cm Oben & unten KorpUSAusf.	Best.-Nr.	961544	961844	962144	962444	962744	962724	963044	963344
	PG 1								
	PG 2								
	PG 3								

 Design 21 H: 230/208 cm 4x KorpUSAusf. mittig H: 243 cm Oben & unten Frontausf.	Best.-Nr.	961554	961854	962154	962454	962754	962734	963054	963354
	PG 1								
	PG 2								
	PG 3								

 Design 22 H: 230/208 cm 2x KorpUSAusf. H: 243 cm Oben & unten Frontausf.	Best.-Nr.	961506	961806	962106	962406	962706	962716	963006	963306
	PG 1								
	PG 2								
	PG 3								

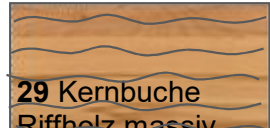
 Design 30 H: 230/208 cm  8x Front Ausführung H: 243 cm Bauchbinde in KorpUSAusf.	Best.-Nr.	911508	911808	912108	912408	912708	912718	913008	913308
	PG 1								
	PG 2								
	PG 3								

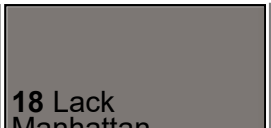
Auswahl für die Bauchbinde Design 30, sofern abweichend von der KorpUSAusführung:

				
--	---	---	--	---

Wechsel zu nickelfarbig matt Griffleisten	Best.-Nr.	3er 97003	o.Ber.	Für alle Schwebetürenschränkbreiten geeignet
Wechsel zu echtholz furnierten Griffleisten	Best.-Nr.	3er 96003		Für alle Schwebetürenschränkbreiten geeignet

CD STUDIOLINE

Schwebetürenschränke (STS) mit Zierleisten - Design 24-27

Griff- und Zierleisten immer in nickelfarbig matt. Wechsel zu furnierten Griffleisten nicht möglich!

Höhen: Standard 230,4 cm! Wahlweise 208 cm preisgleich, Tiefe inkl. Front 68 cm. Fächer inkl. zwei 2 Böden, 1 Kleiderstange
Korpus INNEN in Lack Weiss. Grundrisse / Stellfolgen Siehe Seite 11.

Für den Aufbau in einer Nische benötigen Sie mind. 3 cm Luft in der Breite und 2 cm Luft zur Decke.

Höhen:	Tiefe
208	50,2
230	68,0
243	

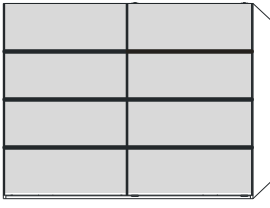
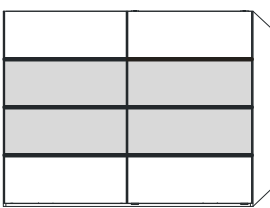
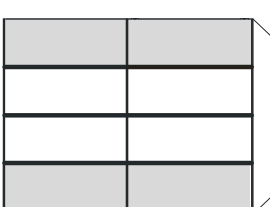
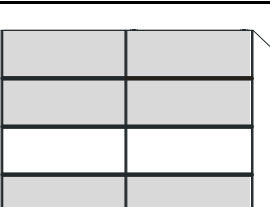
Korpusausführung	Front Ausführung	Griff- u. Zierleiste	Preisgruppe							
Lack Weiss matt	Lack Weiss matt	Nickelfarbig, matt	PG 1							
Echtholzfurniert + Lack matt	Echtholzfurniert + Lack matt	Nickelfarbig, matt	PG 2							
Echtholzfurniert + Lack matt	HGL	Nickelfarbig, matt	PG 3							
Inkl. Schließdämpfer! Optional mit Öffnungsdämpfer, siehe unten.	Schweber	150	180	210	240	270	270	300	330	
	Breite	152,3 cm	181,5 cm	212,1 cm	241,3 cm	270,6 cm	270,6 cm	301,3 cm	330,5 cm	
	Aufteilung	90/60	90/90	45/60/60/45	45/60/90/45	90/90/90	45/90/90/45	90/60/60/90	60/90/90/90	
 Design 24 H: 230/208 cm 6 Zierleisten, Nickelfarbig H: 243 cm 8x Front Ausführung	Best.-Nr.	981500	981800	982100	982400	982700	982710	983000	983300	
	PG 1 PG 2 PG 3 PG 1-3									
 Design 25 H: 230/208 cm 6 Zierleisten, Nickelfarbig H: 243 cm 4x Front Ausf. mittig Oben & unten Korpusausf.	Best.-Nr.	981544	981844	982144	982444	982744	982724	983044	983344	
	PG 1 PG 2 PG 3 PG 1-3									
 Design 26 H: 230/208 cm 6 Zierleisten, Nickelfarbig H: 243 cm 4x Korpus Ausf. mittig Oben & unten Frontausf.	Best.-Nr.	981554	981854	982154	982454	982754	982734	983054	983354	
	PG 1 PG 2 PG 3 PG 1-3									
 Design 27 H: 230/208 cm 6 Zierleisten, Nickelfarbig H: 243 cm 2x Korpus Ausf. mittig Oben & unten Frontausf.	Best.-Nr.	981506	981806	982106	982406	982706	982716	983006	983306	
	PG 1 PG 2 PG 3 PG 1-3									
Wechsel zu echtholzfurnierten Griffleisten	Nicht möglich für Schwebetürenschränke Design 23-27									
LED Lichtleiste für Schrankinnenbeleuchtung L=152 cm (Pro Leiste 1 x Sensor)	Best.-Nr.	1er Set 71041	PG1-3	2er Set 71042	PG1-3	3er Set 71043	PG1-3			
Tür Öffnungsdämpfer, dämpft beim Öffnen der Tür (1 x Pro Schrank)	Best.-Nr.	70038								

CD STUDIOLINE

Kranzleisten, Passepartoutrahmen und Beleuchtung für Schwebetüren

Die Kranzleiste (KL) u. den Passepartout (PP) gibt es in zwei Materialstärken, 19 mm u. 33 mm. Für die Türöffnung benötigen wir links, rechts und oben eine 19 mm starke Distanzleiste, siehe Bemaßung, 3,8 u. 5,2 cm.

Schrankhöhen: Standard 230,4 cm! Wahlweise 208 cm. Schrankhöhe + 3,8 oder 5,2 cm.

Für den Aufbau in einer Nische benötigen Sie mind. 3 cm Luft in der Breite und 2 cm Luft zur Decke.

Höhen:
208
230
243

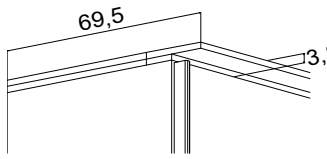
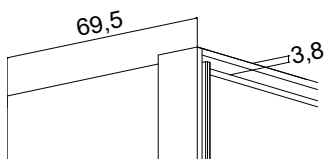
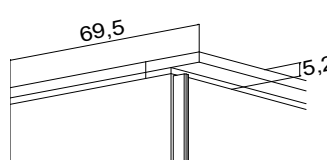
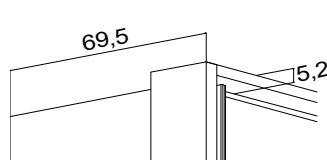
Seitlicher Überstand: Kranzleisten sind immer korpusbündig und inkl. Retouren. Passepartoutrahmen stehen je Seite 3,8 oder 5,2 cm über.	Schweber	150	180	210	240	270	270	300	330
	Aufteilung	90/60	90/90	45/60/60/45	45/60/90/45	45/90/90/45	90/90/90	90/60/60/90	60/90/90/90
 KL 19er	Best.-Nr. PG 1-3	901509	901809	902109	902409	902709	902709	903009	903309
 PP 19er	Best.-Nr. PG 1-3	901503	901803	902103	902403	902703	902703	903003	903303
 KL 33er	Best.-Nr. PG 1-3	901501	901801	902101	902401	902701	902701	903001	903301
 PP 33er	Best.-Nr. PG 1-3	901500	901800	902100	902400	902700	902700	903000	903300

Beleuchtungen

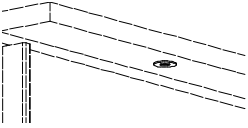
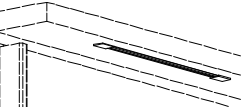
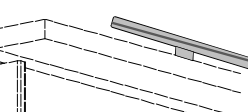
 Power LED, Spots	Best.-Nr. PG 1-3	90342	90342	90342	90342	90344	90344	90344	90344
	Anzahl	2	2	2	2	4	4	4	4
 LED Stabbel.	Best.-Nr. PG 1-3	90352	90352	90352	90352	90352	90352	90354	90354
	Anzahl	2	2	2	2	2	2	4	4
 LED Aufbaustrahler, B: 60 cm H: +6 cm	Best.-Nr. PG 1-3	90052	90052	90052	90052	90052	90052	90053	90053
	Anzahl	2	2	2	2	2	2	3	3



Optionale Fernbedienung für Schrankbeleuchtungen:

Inkl. Funkempfänger

Funktionen:

Power-LED's: hell/dunkel dimmbar

LED Stabbeleuchtung: hell/dunkel dimmbar + Lichtfarbe 2.700-6.000 Calvin

LED Aufbaustrahler: hell/dunkel dimmbar

90005

Power LED

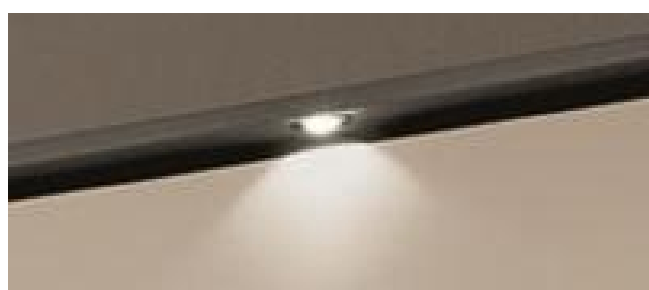

LED Stabbeleuchtung

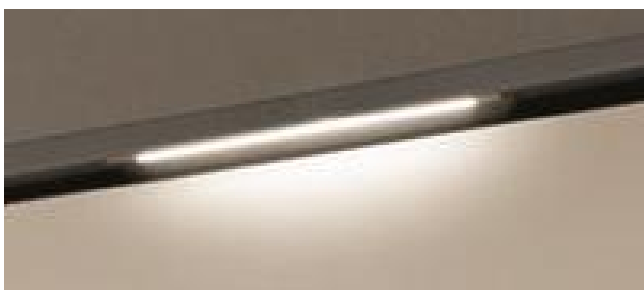

LED Aufbaustrahler



CD STUDIOLINE

Maßzugabe beim Anbau von Eckschränken an Schwebetürenschränken!

Bei dem Anbau von ECKSCHRÄNKEN an Schwebetüren muss eine **Maßzugabe** bei der Stellwand berücksichtigt werden. Pro Anbau einer Ecke müssen **3,3 cm in der Breite** berücksichtigt werden. Aufgrund der vorstehenden rechten Schwebtür, ist die rechte Außenseite tiefer und somit muss bei einem Anbau einer Ecke auf der rechten Seite auch ein **Tiefen-/Breitenversprung von 9,5 cm** berücksichtigt werden. Beim Anbau auf der linken Schwebetüren Seite sind es 6,0 cm. Die hieraus entstehenden Stellmaße sehen Sie in den unten dargestellten Zeichnungen.

45° Ecke, 1-türig

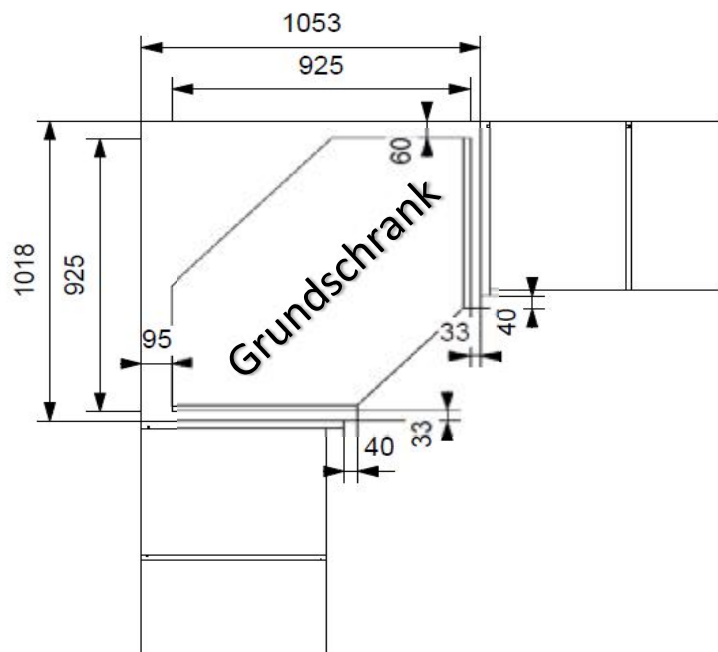

Begehbare Ecke, 2-türig

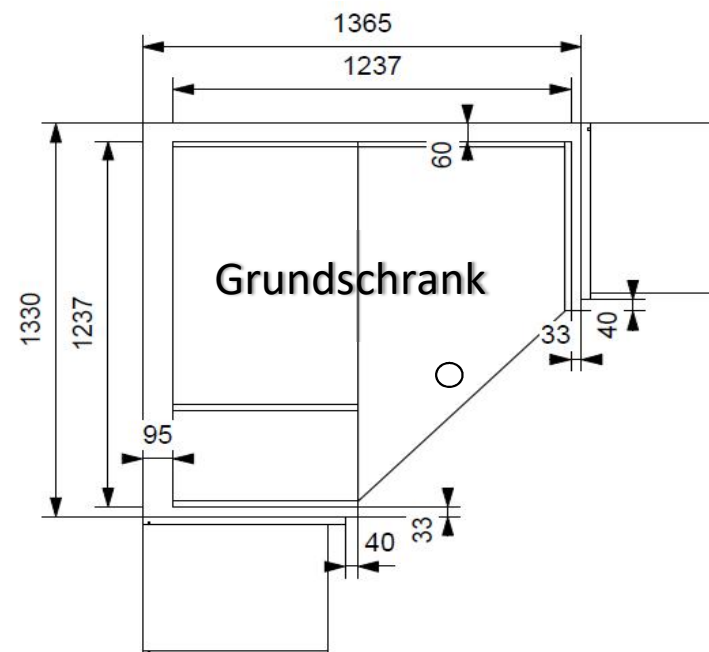

90° Ecke, 2-türig

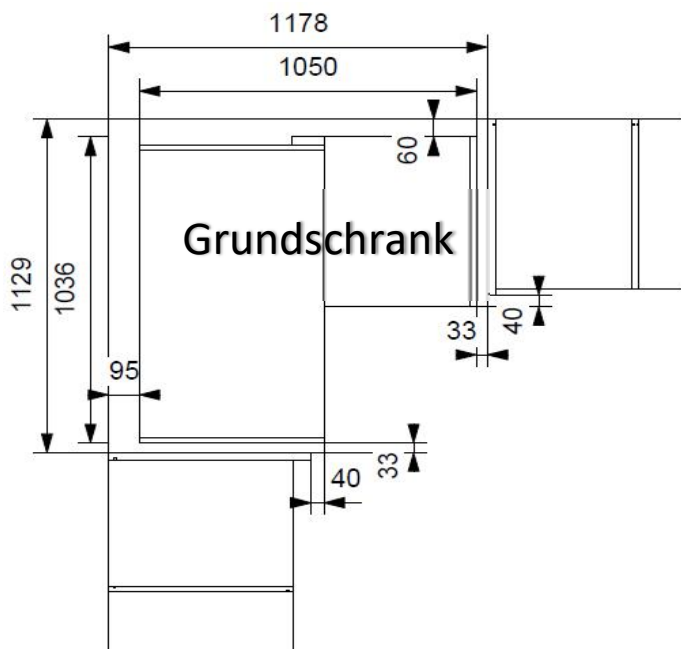



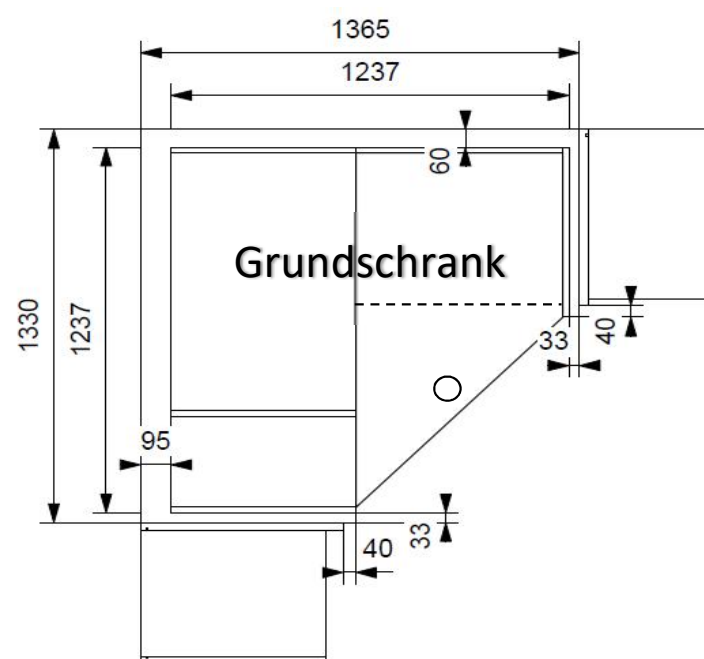

Begehbare Ecke, vollnutzbar, 2-türig



CD STUDIOLINE

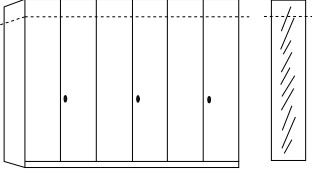
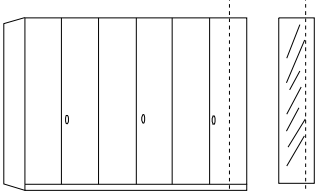
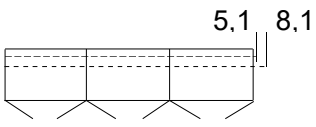
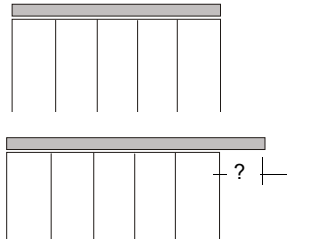
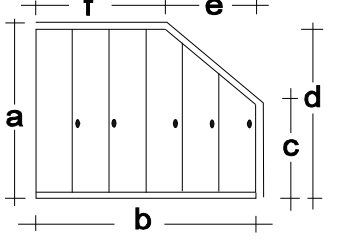
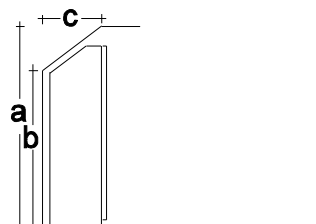



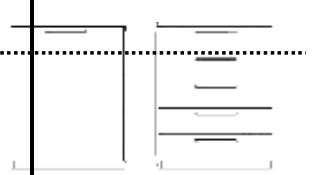









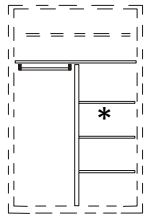

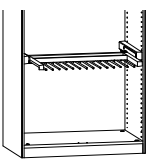
Sonderanfertigungen

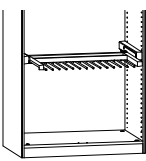
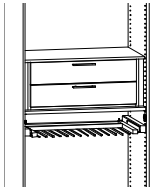
Montagehinweis: Für den Aufbau in einer Nische benötigen Sie mind. 3 cm Luft in der Breite und 2 cm Luft zur Decke.

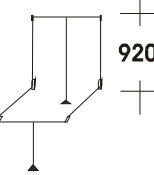
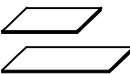
Beschreibung	Best.-Nr.	PG 1-3
 <p>Höhenkürzungen jeweils im Raster von 3,2 cm Spiegel Höhenkürzung Sockelkürzungen max. 2 cm, nur beim DTS Zweite Standard DTS-Höhe 207,0 cm Korpusmass Höhenkürzung Schwebetürenschränk, Korpus 208 cm</p>	<p>pro Tür pro Spiegel pro Element inkl. Spiegelkürzung sofern mit bestellt Stets von oben, die 1. Kassette</p>	<p>90010 90020 90030 90015 90040</p> <p>o.B. o.B.</p>
 <p>Breitenkürzung Breitenkürzung Breitenkürzung Spiegel Breitenkürzung</p>	<p>am Einzelement an 1 Tür vom 2-trg. Element an 2 Türen vom 2-trg. Element pro Spiegel</p>	<p>90006 90008 90009 90022</p>
 <p>5,1 8,1 Tiefenkürzungen mind. 2 cm jedoch nicht möglich im Bereich von 5,1 - 8,1 cm Keine Kürzung bei Innenschüben! Zweite Standard DTS-Tiefe (inkl. FSK, sofern gewünscht) Türstärke schicht: 2,0 cm</p>	<p>pro Element 39,7 cm Korpusmass</p>	<p>90016 90017</p> <p>o.B.</p>
 <p>Passepartout korpusbündig, Seitenteile werden weggelassen, Kopfkanten werden aufgezogen Kranzleiste oder Passepartout seitlich überstehend. Bitte gewünschten Überstand angeben!</p>	<p> links rechts</p>	<p>90210 90300 90301</p> <p>o.B.</p>
 <p>Abschrägungen seitlich nur bei 1-türigen Elementen möglich. Alle abgeschrägten Türen sind einheitlich links oder rechts angeschlagen. Bitte unbedingt alle Maße (a-f) angeben ! Abschrägungen bei Spiegeltüren nicht möglich. <u>Türen mit Dachabschrägung sind mit Weitwinkelscharnieren ausgestattet!</u></p>	<p>pro Tür</p>	<p>90101</p>
 <p>Abschrägungen hinten. Bitte alle Maße (a-c) angeben!</p>	<p>pro Element</p>	<p>90012</p>
 <p>Blende Schränk Blenen: Gesamtlänge (ohne Fuge) max. 242 cm Kantenbearbeitung</p>	<p>je qm pro lfd. Meter</p>	<p>71000 71001</p>
 <p>Schränkseite links Schränkseite rechts</p>		<p>91415 91405</p>
 <p>Schränke OHNE Front für Ankleidezimmer / Begehbare Schränke</p>	<p>nur Korpus</p>	<p>90090 -40%</p>
<h3>Sonderanfertigungen Konsolen und Kommoden</h3>		
 <p>Höhenkürzungen Konsolen, Tür-, Schubladenkommoden (nur im Schubladenrastermaß) Breitenkürzung (nicht bei Schubladen) Türenkommode/n</p>		<p>20003 20001</p>

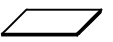
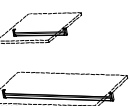
CD STUDIOLINE

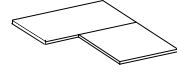
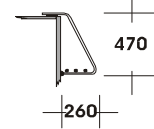
Zubehör, Schrankinnenausstattung (Lack Weiss)

Beschreibung	Best. Nr	PG 1-3	Beschreibung	Best. Nr	PG 1-3
Inkl. Abdeckboden  45er + 50er Innenschübe (FZB) 45er 2er Set, B/H 45/37 cm 50er 2er Set, B/H 50/37 cm Innenmaß 45/50: B: 29,8, H: 10,5, T: 44,8	70122 70152		Inkl. Abdeckboden  45er + 50er Innenschübe (FZB) 45er 3er Set, B/H 45/54 cm 50er 3er Set, B/H 50/54 cm Innenmaß 45/50: B: 29,8, H: 10,5, T: 44,8	70622 70652	
Inkl. Abdeckboden  90er + 100er Innenschübe (FZB) 90er 2er Set, B/H 90/37 cm 100er 2er Set, B/H 100/37 cm Innenmaß 90/100: B: 69,7, H: 10,5, T: 44,8	70133 70153		Inkl. Abdeckboden  90er + 100er Innenschübe (FZB) 90er 3er Set, B/H 90/54 cm 100er 3er Set, B/H 100/54 cm Innenmaß 90/100: B: 69,7, H: 10,5, T: 44,8	70633 70653	
 Innenschubkästen können mit einem zusätzlichen Einlegeboden in der Höhe variabel eingebaut werden.					
 T-Einteilung für 90er Elemente für 100er Elemente inkl. 1 Mittelwand, H:160,5 cm, 3 Böden und einer kurzen Kleiderstange (Innenschübe 45er + 50er geeignet)	91335 91350		 Innenspiegel für Schranktür 135 x 30,6 cm, (bauseitige Montage)	70004	
 Hosenhalter für 90er Elemente (FZB) für 14 Hosen Hosenhalter für 100er Elemente (FZB) für 16 Hosen (Variabel im Raster zu montieren)	70330 70335		 4er Set Weitwinkelscharniere 165°, gedämpft, nicht für Ecken, Schrägen, Schrankkommoden	70024	
 Hosenhalter für 90er Elemente (FZB) für 14 Hosen Hosenhalter für 100er Elemente (FZB) für 16 Hosen (Variabel im Raster zu montieren)	70330 70335		 Bückfreie Zone bestehend aus:* 90er Innenschubkasten, 2 Schübe, 1 Einlegeboden, 1 Hosenhalter 100er Innenschubkasten, 2 Schübe, 1 Einlegeboden, 1 Hosenhalter	70130 70131	
 Schrankinnenbeleuchtung L=152 cm (Pro Leiste 1 x Sensor) 1er Set 2er Set 3er Set L=152 cm (Pro Leiste 1 x Sensor)	71041 71042 71043		 Kleiderlift, für Elemente ab 90 cm (FZB) Max. Belastung 10 kg. (Variabel in der Breite zu verstellen)	70045	
 Einlegeboden für Fach 45 cm Fach 50 cm Fach 60 cm Fach 90 cm Fach 100 cm  Schrägboden links Schrägboden rechts  Offenes Regal, 30 cm Offenes Regal, 45 cm	71010 71051 71061 71011 71099 71018 71028 71030 71045		 Kleiderstange für Fach 45 cm Fach 50 cm Fach 60 cm Fach 90 cm Fach 100 cm	70040 70050 70061 70041 70100	
 Eckschrankboden 45°  Einlegeboden für bgb. Ecke voll nutzbar Innenecke 90°	71027 71129 71128		 Kleiderboy (Montage an Kranz- und Außenseite)	70043 70047	
 Optionale Fernbedienung für Schrankbeleuchtungen: Power-LED's: LED Stabbeleuchtung: LED Aufbaustrahler:			Funktion: hell/dunkel dimmbar hell/dunkel dimmbar + Lichfarbe 2.700-6.000 Calvin hell/dunkel dimmbar	90005	

Planungshinweise:

Funktionales Zubehör (FZB) kann beim Schwebler nur in den äußeren Elementen eingebaut werden. Innenschübe siehe STS-Seite!

FZB= Innenschübe, Hosenhalter und Kleiderlift, können in der 2. Standardtiefe nicht bestellt werden - keine Funktion!

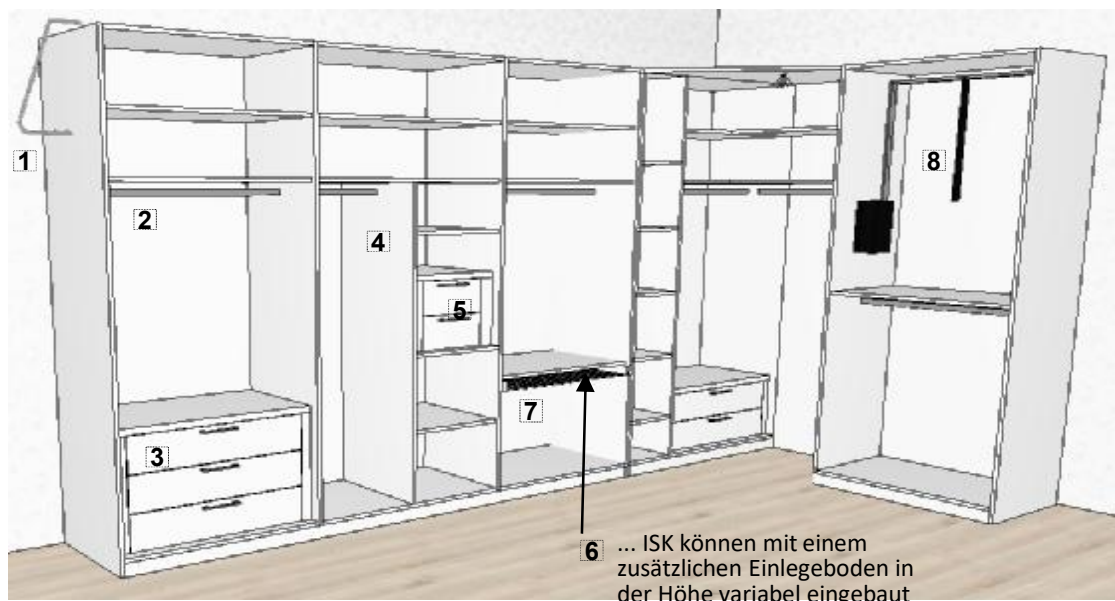

1. Kleiderboy
2. Kleiderstange
3. Innenschubkasten, 3er
4. T-Einteilung
5. Innenschubkasten (ISK)
in T-Einteilung
6. zusätzlicher Einlegeboden
7. Hosenhalter
8. Kleiderlift







6 ... ISK können mit einem
zusätzlichen Einlegeboden in
der Höhe variabel eingebaut

CD STUDIOLINE

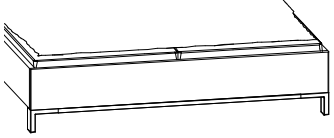
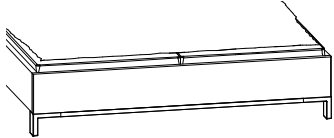
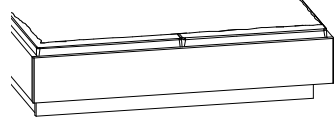
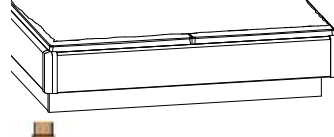
Betten

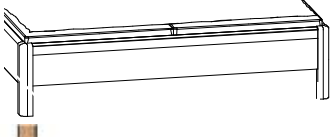

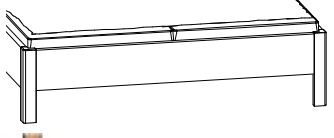





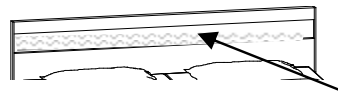

Korpusausführung	Front	Preisgruppe
Lack Weiss matt	Lack Weiss matt	PG 1
Echtholz furniert/Lack matt	Echtholz furniert/Lack matt	PG 2
Echtholz furniert	Hochglanz	PG 3

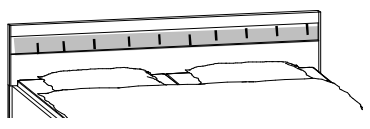
Bettrahmen in Korpusausführung. Matratzenrahmen Einlegetiefe max 18 cm. 4-fach höhenverstellbar, im Raster von 2,5 cm. Betten ab 140 cm sind mit einer Längstraverse ausgestattet!

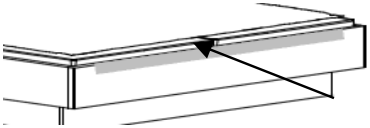
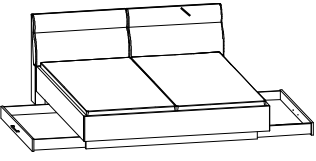
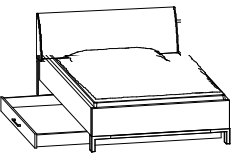
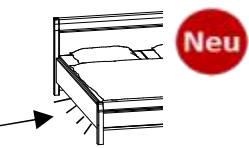
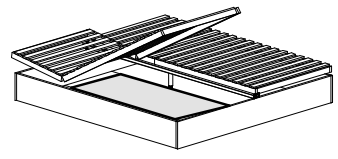
	Kopfteil Bogen Holz Einzelbett Steckdose LI oder RE angeben.		Polsterkopfteil Rondo, Bezug Elephant		Polsterkopfteil gestept, Bezug Elephant		Kopfteil Multicolor Seitl. KT Spange Chromfarbig		Kopfteil Multicolor Seitl. KT Spange Nickelfarbig					
	Kopfteilhöhe (KTH)	Bettseitenhöhe (BSH)	Stelltiefe / -breite											
	96,8 cm	48,4 cm	+21 / +9	104,5 cm	48,4 cm	+22 / +9	104,6 cm	48,4 cm	+16 / +9	100,9 cm	48,4 cm	+10 / +9		
Fußteil mit Chromfuß	Liegefläche	Best.-Nr.	PG 1	PG 2	Best.-Nr.	PG 1	PG 2	Best.-Nr.	PG 1	PG 2	Best.-Nr.	PG 1	PG 2-3	
	EB	90/200	81338		81238			814382			815382			
		100/200	82338		82238			824382			825382			
		120/200	84338		84238			844382			845382			
	DB	140/200	83338		83238			834382			835382			
		160/200	85338		85238			854382			855382			
		180/200	86338		86238			864382			865382			
	200/200	87338		87238			874382			875382				
Fußteil mit Nickelfarbigem Fuß	Liegefläche	Best.-Nr.	PG 1	PG 2	Best.-Nr.	PG 1	PG 2	Best.-Nr.	PG 1	PG 2	Best.-Nr.	PG 1	PG 2-3	
	EB	90/200	813389		812389			814389				815389		
		100/200	823389		822389			824389				825389		
		120/200	843389		842389			844389				845389		
	DB	140/200	833389		832389			834389				835389		
		160/200	853389		852389			854389				855389		
		180/200	863389		862389			864389				865389		
	200/200	873389		872389			874389				875389			
Schwebendes Fussteil, gerade	Liegefläche	Best.-Nr.	PG 1	PG 2	Best.-Nr.	PG 1	PG 2	Best.-Nr.	PG 1	PG 2	Best.-Nr.	PG 1	PG 2-3	
	EB	90/200	81438		81538			816382			817382		819389	
		100/200	82438		82538			826382			827382		829389	
		120/200	84438		84538			846382			847382		849389	
	DB	140/200	83438		83538			836382			837382		839389	
		160/200	85438		85538			856382			857382		859389	
		180/200	86438		86538			866382			867382		869389	
	200/200	87438		87538			876382			877382		879389		
Schwebendes Fußteil mit "Rund" Stollen	Liegefläche	Best.-Nr.	PG 1	PG 2	Best.-Nr.	PG 1	PG 2	Best.-Nr.	PG 1	PG 2	Best.-Nr.	PG 1	PG 2-3	
 	EB	90/200	813383		812383			814383			815383		816383	
		100/200	823383		822383			824383			825383		826383	
		120/200	843383		842383			844383			845383		846383	
	DB	140/200	833383		832383			834383			835383		836383	
		160/200	853383		852383			854383			855383		856383	
		180/200	863383		862383			864383			865383		866383	
	200/200	873383		872383			874383			875383		876383		
Stehendes Fußteil rund	Liegefläche	Best.-Nr.	PG 1	PG 2	Best.-Nr.	PG 1	PG 2	Best.-Nr.	PG 1	PG 2	Best.-Nr.	PG 1	PG 2-3	
 	EB	90/200	813385		812385			818385			819385		811385	
		100/200	823385		822385			828385			829385		821385	
		120/200	843385		842385			848385			849385		841385	
	DB	140/200	833385		832385			838385			839385		831385	
		160/200	853385		852385			858385			859385		851385	
		180/200	863385		862385			868385			869385		861385	
	200/200	873385		872385			878385			879385		871385		
Stehendes Fußteil gerade	Liegefläche	Best.-Nr.	PG 1	PG 2	Best.-Nr.	PG 1	PG 2	Best.-Nr.	PG 1	PG 2	Best.-Nr.	PG 1	PG 2-3	
 	EB	90/200	813382		812382			818382			819382		811382	
		100/200	823382		822382			828382			829382		821382	
		120/200	843382		842382			848382			849382		841382	
	DB	140/200	833382		832382			838382			839382		831382	
		160/200	853382		852382			858382			859382		851382	
		180/200	863382		862382			868382			869382		861382	
	200/200	873382		872382			878382			879382		871382		
	Wechsel zum Polster KT gesteppt, Bezug Weiss				-	-	-	80165	o.Ber.	o.Ber.	Wechsel zum Multicolor Kopfteil mit Einsatz in: Riffholz/Kernbuche			
	Bezug Steingrau				-	-	-	80167	o.Ber.	o.Ber.	Riffholz/Wildeiche			
	Wechsel zu KT Rondo, Bezug Weiss				80161	o.Ber.	o.Ber.				Riffholz/Balkeneiche			
	Bezug Steingrau				80179	o.Ber.	o.Ber.							

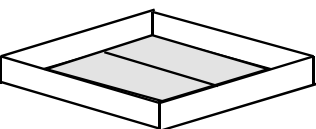
CD STUDIOLINE

Betten Zubehör

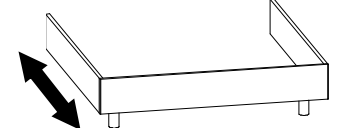
		Liegefläche	Best.-Nr.	PG 1	PG 2-3
	Wechsel zum Multicolor Kopfteil mit Einsatz in: Riffholz/Kernbuche Riffholz/Wildeiche Riffholz/Balkeneiche		80176 80177 80178		
	Für das Kopfteil Multicolor: Kopfteil Höhenkürzungen im Raster von 3,2 cm, bis max. 16 cm		80014		
	LED-Beleuchtung für Holz Kopfteil Multicolor 90-200 cm		80396		
	2 Stück, LED Flex Leuchte "Chrom", mit USB-Anschluss 1 Stück, LED Flex Leuchte "Chrom", mit USB-Anschluss 1,2 Watt je Leuchte, EKK A++, 230 Volt, 1 Schalter je Strahler 2 Stück, LED Flex Leuchte "Nickel Matt", mit USB-Anschluss 1 Stück, LED Flex Leuchte "Nickel Matt", mit USB-Anschluss 1,2 Watt je Leuchte, EKK A++, 230 Volt, 1 Schalter je Strahler	(Chrom) (Chrom) (Nickel Matt) (Nickel Matt)	80013 80113 80034 80134		
	Fußteil Polsterabdeckung in Elephant Fußteil Polsterabdeckung in Weiss Fußteil Polsterabdeckung in Steingrau (auch für die Bettseiten geeignet - sanfter Ausstieg)		89244 89144 89167		
	Bett Schubkästen, links und rechts für Doppelbetten, Blende ca. 20 cm vom Fußteil zurückspringend, bei gleicher Größe in allen Sonderlängen lieferbar. (Für Breiten 140-200 cm) B/H/T in cm: 133,0/14,0/70,0		82000		
	Bett Schubkästen, links oder rechts für Einzelbetten, Blende ca. 20 cm vom Fußteil zurückspringend, bei gleicher Größe in allen Sonderlängen lieferbar. (Für Breiten 90-120 cm) B/H/T in cm: 133,0/14,0/70,0	links rechts	82003 82004		
	Bett Unterflurbeleuchtung (2er Set incl. Sensorschalter)		80009		
	Bettkasten inkl. 2 Springaufrahmen: Bauhöhe 7 cm, 42 feingliedrige, aufliegende Leisten, vollflächig gefederte Liegezone, große Bettkasten-Öffnung mit Gasdruckfedern. Geeignet für alle Matratzentypen. Bettkasten in Länge und Breite voll nutzbar. Bettkastenhöhe: 26,9 cm bei der Luxus Höhe.	 Scan für Details	90/200 100/200 120/200 140/200 160/200 180/200 200/200 812993 822993 Nicht lieferbar Nicht lieferbar 852993 862993 872993		
	Bettkasten ohne Lattenrahmen, voll nutzbar. Inkl. 2 Bodenplatten. Blende ca. 20 cm vom Fußteil zurückspringend. Bettkasten in Länge und Breite voll nutzbar. Bettkasten für Doppelbett 140-200 cm Bettkasten für Einzelbett 80-120 cm		801023 801123		
	Bett Doppelholm zur separaten Höhenverstellung, nicht in Kombination mit dem Motorrahmen einsetzbar!		80800		
	Motorrahmen mit getrennter Kopf- u. Fußteilverstellung, höchster Liegekomfort über 7 Liegezone, mit 42 Leisten. Mit o.g. Bettkasten kombinierbar. • Alle Federleisten unverrutschbar in d. holmübergreif. Kappe – Matratze wird bis zum Rand hin voll unterstützt • Besonders wirkungsvolle Schulterkomfortzone • Bauhöhe elektrisch: 10 cm	 Scan für Details	90/190 100/190 90/200 100/200 71199 72199 71299 72299		
	Sonderlänge/-tiefe 190er 210er 220er		80010 80030 80040		

CD STUDIOLINE



Konsolen

(Grau markierte Flächen in Absetzung)

Korpusausführung	Frontausführung	Preisgruppe
Lack Weiss matt	Lack Weiss matt	PG 1
Echtholzfurniert/Lack matt	Echtholzfurniert/Lack matt	PG 2
Echtholzfurniert/Lack matt	Hochglanz	PG 3

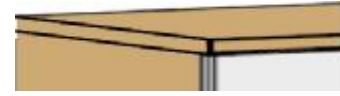
Konsolen mit 16 mm starkem Abdeckblatt incl. Vollauszug

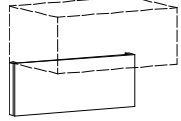

Beschreibung	B	H	T inkl. Griff	Best.-Nr.	PG 1	PG 2	PG 3
 1 Konsolenschub (hängend) 1 Konsolenschub (hängend) (Montage am Festmauerwerk)	46,0 60,0	25,3 25,3	46,0 46,0	310015 210015			
 Neu Stützplatte unter Konsolenschub Stützplatte unter Konsolenschub (Wandmontage entfällt)	46,0 60,0	23,3 23,3	4,6 4,6	30099 20099			
 Konsole 2 Schubkästen Konsole 2 Schubkästen	46,0 60,0	48,6 48,6	46,0 46,0	320125 220125			
 Konsole 3 Schubkästen Konsole 3 Schubkästen	46,0 60,0	60,4 60,4	46,0 46,0	333035 233035			

Paneelaufsatz für die Konsolen

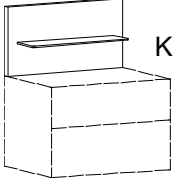
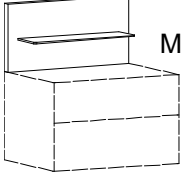
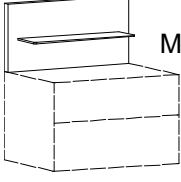
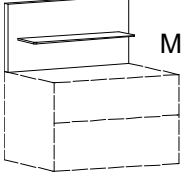
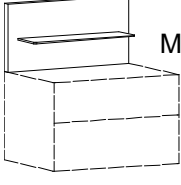
 Klarglas	Paneelaufsatz inkl. Glasboden Aufsatz links, Glasboden in Klarglas	46,0	30,3	18,0	30316			
	Aufsatz rechts, Glasboden in Klarglas	46,0	30,3	18,0	30326			
 Mattglas Weiß	Paneelaufsatz inkl. Glasboden Aufsatz links, Glasboden in Mattglas Weiß	60,0	30,3	18,0	20316			
	Aufsatz rechts, Glasboden in Mattglas Weiß	60,0	30,3	18,0	20326			
 Mattglas Weiß	Paneelaufsatz inkl. Glasboden Aufsatz links, Glasboden in Mattglas Weiß	46,0	30,3	18,0	30216			
	Aufsatz rechts, Glasboden in Mattglas Weiß	46,0	30,3	18,0	30226			
 Mattglas Weiß	Paneelaufsatz inkl. Glasboden Aufsatz links, Glasboden in Mattglas Weiß	60,0	30,3	18,0	20216			
	Aufsatz rechts, Glasboden in Mattglas Weiß	60,0	30,3	18,0	20226			
 Mattglas Weiß	LED Glasbodenbeleuchtung 1 Stueck, fuer 46er Konsole	46,0			80037			
	1 Stueck, fuer 60er Konsole	60,0			80029			





CD STUDIOLINE

Kommoden mit 16 mm starkem Abdeckblatt (incl. Vollauszug)

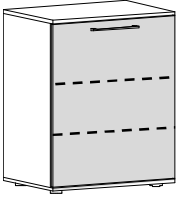
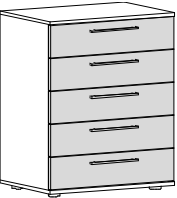
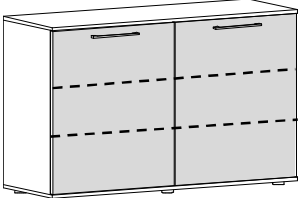

(Grau markierte Flächen in Absetzung)

Korpusausführung	Frontausführung	Preisgruppe
Lack Weiss matt	Lack Weiss matt	PG 1
Echtholzfurniert/Lack matt	Echtholzfurniert/Lack matt	PG 2
Echtholzfurniert/Lack matt	Hochglanz	PG 3

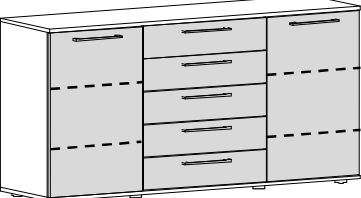
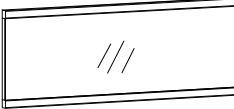
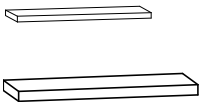
incl. 2 Böden je Tür Korpus Innen Lack Weiss	Beschreibung	B	H	T inkl. Griff	Best.-Nr.	PG 1	PG 2	PG 3
	Türenkommode 1-türig 1-türig links 1-türig rechts	60,0 60,0	82,2 82,2	46,0 46,0	210165 210265			
	Schubkastenkommode 5 Schubkästen (incl. Vollauszug)	60,0	82,2	46,0	250065			
	Türenkommode 2-türig	120,0	82,2	46,0	520065			
	Schubladenkommode 5 Schubladen (incl. Vollauszug)	120,0	82,2	46,0	550065			
	Kombikommode 5 Schubkästen Tür links Tür rechts (incl. Vollauszug)	120,0 120,0	82,2 82,2	46,0 46,0	560165 560265			
	Superkombikommode 5 Schubkästen Tür links + rechts (incl. Vollauszug)	151,0	82,2	46,0	670065			
	Kristallspiegel, senkrecht und waagrecht zu hängen	116,0	62,0	3,0	70005			
	Wandsteckbord inkl. Wandmontage Set, inkl. Beschläge für Festmauerwerk							
	46er	42,0	3,3	17,0	10040			
	60er	56,0	3,3	17,0	10060			
	90er	90,0	3,3	17,0	10090			





CD STUDIOLINE

Schrankkommoden H: 116 cm, mit Griff (Schübe incl. Teilauszug)

Schrankkommode, mit schlichten Türen und Schubkästen, inkl. durchgehendem Abdeckblatt (H: 2,6 cm) bis 229 cm.

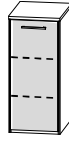
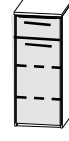
Gleiche Korpustiefe wie beim Schrank (das Abdeckblatt steht 0,5 cm über)

Tiefe ohne Griff

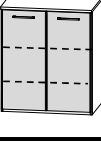
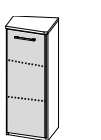
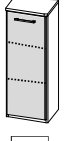
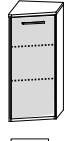
Im Lieferumfang enthalten: 2 Böden, 1 Kleiderstange je Türelement, Schübe inkl. Softclose mit Selbsteinzug. Korpus Innen in Lack Weiß	Beschreibung	B	H	Tiefe ohne Griff		PG 1	PG 2	PG 3
				60,0	42,2			
				Best.-Nr.	Best.-Nr.			
	Grundelement, 45 cm							
	Tür links	46,4	116,0	61008	61007			
	Tür rechts	46,4	116,0	61308	61307			
	Anbauelement, 45 cm							
	Grundelement (Vertiko), 45 cm							
	Linkstür, 1 Schub	46,4	116,0	62118	62117			
	Rechtstür, 1 Schub	46,4	116,0	62218	62217			
	Anbauelement (Vertiko), 45 cm							
	Grundelement, 45 cm							
	5 Schubkästen			65008	65007			
	Anbauelement, 45 cm	44,5	116,0	65208	65207			
	5 Schubkästen							
	Grundelement (Vertiko), 90 cm	91,0	116,0	63008	63007			
	1 Schub, 2 Türen							
	Anbauelement (Vertiko), 90 cm	89,1	116,0	63208	63207			
	1 Schub, 2 Türen							
	Grundelement, 90 cm							
	5 Schubkästen	91,0	116,0	60008	60007			
	Anbauelement, 90 cm	89,1	116,0	60208	60207			
	5 Schubkästen							
	Grundelement, 90 cm							
	2 Türen	91,0	116,0	62008	62007			
	Anbauelement, 90 cm	89,1	116,0	62208	62207			
	2 Türen							
  L R T 41,7 cm	Grundelement abgeschrägt							
	Tür links	43,5	116,0	61608	-			
	Tür rechts	43,5	116,0	61708	-			
	Anbauelement abgeschrägt							
	Tür links	41,6	116,0	61628	-			
	Tür rechts	41,6	116,0	61728	-			
Wechsel zu Schienenset mit Vol্লাuszug (59,5er Tiefe) pro Lade				79008	-			
Wechsel zu Schienenset mit Vol্লাuszug (41,7er Tiefe) pro Lade				-	79009			

CD STUDIOLINE

Wäscheschrank 187,8 cm und Schrankkommoden in Apartment H: 72 cm, mit Griff (Schübe incl. Teilauszug)

Schrankkommode, mit schlichten Türen und Schubkästen, inkl. durchgehendem Abdeckblatt (H: 2,6 cm) bis 229 cm.

*** Apartment Einrichtung ***

Gleiche Korputiefe wie beim Schrank (das Abdeckblatt steht 0,5 cm über)

Tiefe ohne Griff



Im Lieferumfang enthalten: 1x Boden je Türelement, Schübe inkl. Softclose mit Selbsteinzug.	Beschreibung	B	H	Tiefe ohne Griff		PG 1	PG 2	PG 3
				60,0 Best.-Nr.	42,2 Best.-Nr.			
	Apartment Grundel. 45 cm, Linkstür	46,4	72,0	41008	41007			
	Rechtstür	46,4	72,0	41308	41307			
	Apartment Anbaue. 45 cm, Linkstür	44,5	72,0	41208	41207			
	Rechtstür	44,5	72,0	41108	41107			
	Apartment Grundel. 45 cm, 3 Schübe	46,4	72,0	45008	45007			
	Apartment Anbaue. 45 cm, 3 Schübe	44,5	72,0	45208	45207			
	Apartment Grundel. 90 cm, 3 Schübe	91,0	72,0	40008	40007			
	Apartment Anbaue. 90 cm, 3 Schübe	89,1	72,0	40208	40207			
	Apartment Grundel. 90 cm, 2 Türen	91,0	72,0	42008	42007			
	Apartment Anbaue. 90 cm, 2 Türen	89,1	72,0	42208	42207			
	Apartment Grundel. Schräge 43 cm, Linkstür	43,1	72,0	41608	-			
	Apartment Grundel. Schräge 43 cm, Rechtstür	43,1	72,0	41708	-			
	Apartment Anbaue. Schräge 41 cm, Linkstür	41,2	72,0	41628	-			
	Apartment Anbaue. Schräge 41 cm, Rechtstür	41,2	72,0	41728	-			
	Apartment Kombination: Grundschrack, Linkstür, 3 Schübe, B 91 cm	91,0	72,0	4008	4007			
	Apartment Kombination: Grundschrack, 3 Schübe, Rechtstür, B 91 cm	91,0	72,0	4018	4017			
	Apartment Kombination: Grundschrack, Linkstür, 3 Schübe, Rechtstür, B 135,5 cm	135,5	72,0	4028	4027			
	Grund-Wäscheschrank 90 cm	91,0	187,8	641108	641107			
	Anbau-Wäscheschrank 90 cm 2 Türen, 2 Schübe, incl. Abdeckplatte H 2,6 (incl. 2 Böden und 1 Kleiderstange)	89,1	187,8	641208	641207			
Wechsel zu Schienenset mit Vollauszug (59,5er Tiefe) pro Lade				79008	-			
Wechsel zu Schienenset mit Vollauszug (41,7er Tiefe) pro Lade				-	79009			



Schreibtischlösungen für jeden Raum, H: 75,2 cm

Planen Sie Ihren individuellen Arbeitsplatz, mit verschiedenen Arbeitsplatten und Stützfuß.

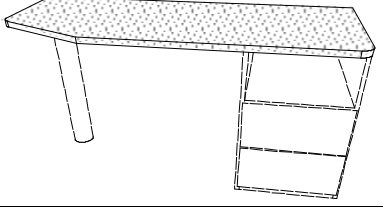
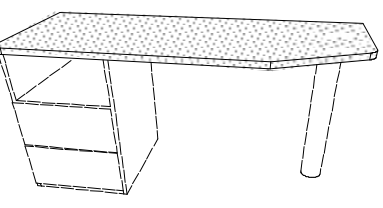
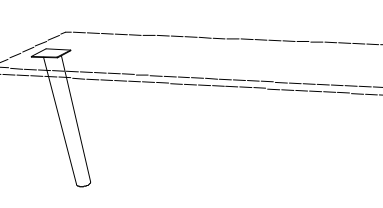
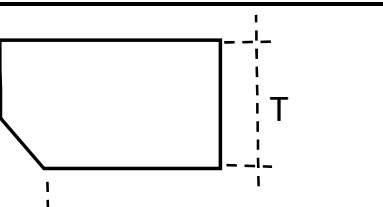
Arbeitsplatte in allen Korpusfarben lieferbar

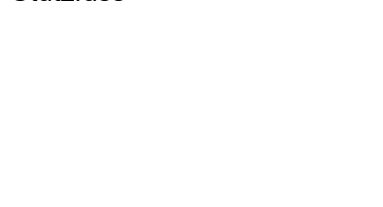
Im Lieferumfang enthalten: Kabeldurchlass zur bauseitigen Montage & 6 x Befestigungswinkel zur Wand/Seitenmontage	Beschreibung	B	H	Tiefe		PG 1	PG 2	PG 3
				60,0 Best.-Nr.	42,2 Best.-Nr.			
	Arbeitsplatte abgeschrägt links							
	abgeschrägt links, B 125 cm	125,0	2,6	710125	-			-
	abgeschrägt links, B 150 cm	150,0	2,6	710150	-			-
	abgeschrägt links, B 175 cm	175,0	2,6	710175	-			-
	abgeschrägt links, B 200 cm	200,0	2,6	710200	-			-
	Arbeitsplatte gerade							
	gerade, B 125 cm	125,0	2,6	711125	711127			-
	gerade, B 150 cm	150,0	2,6	711150	711157			-
	gerade, B 175 cm	175,0	2,6	711175	711177			-
	gerade, B 200 cm	200,0	2,6	711200	711207			-
	Arbeitsplatte abgeschrägt rechts							
	abgeschrägt rechts, B 125 cm	125,0	2,6	712125	-			-
	abgeschrägt rechts, B 150 cm	150,0	2,6	712150	-			-
	abgeschrägt rechts, B 175 cm	175,0	2,6	712175	-			-
	abgeschrägt rechts, B 200 cm	200,0	2,6	712200	-			-
	Breitenkürzung auf Ihr Wunschmaß			20071	-			
	Keine Breitenkürzung abgeschrägten Bereich							
	Tiefenkürzung auf Ihr Wunschmaß			20077	-			
	Schreibtisch Stützfuß, nickelf. (1 Stück) d= 6 cm, inkl. Höhenausgleich bis zu 2 cm		72,6	710025	-			
	Schreibtisch Stützcontainer Offenes Fach, 2 Schübe, inkl. Teilauszug Höhe inkl. Arbeitsplatte: 75,2 cm	46,5	72,6	22008	22007			

Detail Arbeitsplatte

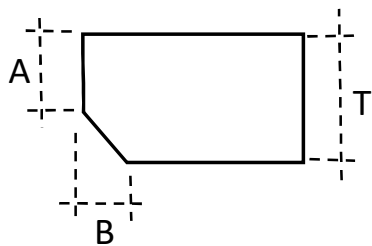

A= 42,2 cm

B = 41,6 cm

T = 60,0 oder 42,2 cm



Schreibtisch bestehend aus:
712175 Arbeitsplatte abgeschrägt rechts
22008 Stützcontainer
710025 Stützfuß



Anbauwand bestehend aus:
4027 Apartmentkommode
B 135/H 72/T42,2
91045 Offenes Regal B 45/H 207/T 42,2
93223 Anbauschränk 2trg B 89,1/H207/T42,2
+ Kranzleiste + 2er SetPower LED
90403 3er Set Frontschubkasten



Anbauwand bestehend aus:
4027 Apartmentkommode B 135/H 72/T42,2
64117 Wäscheschränk B 91/H 187,8/T 42,2