

Möbel LETZ

Finden und Wohlfühlen



Typenplan

Come In von Wittenbreder - Garderobe Hochglanz rot/ grau

Wichtiger Hinweis für Sie

Etwaige Hinweise des Herstellers in dieser Produktinformation, die sich auf die Gewährleistung beziehen, haben für Sie keinerlei Bindungswirkung und können von Ihnen ignoriert werden. Ihre gesetzlichen Gewährleistungsrechte als Verbraucher uns gegenüber, als Ihrem Verkäufer, werden dadurch in keiner Weise berührt oder eingeschränkt. Sie können sich wegen aller Mängel jederzeit an uns wenden. Darüber hinaus gehende Herstellergarantien bleiben natürlich unberührt. Dieser Artikel wird hergestellt von Wittenbreder, Zum Flachsbad 19, 32052 Herford, Deutschland, info@wittenbreder.de

Möbel Letz GmbH
Am Gewerbepark 11
06895 Zahna-Elster

Tel.: 035383 - 6018 50

Fax.: 035383 - 6018 17

Typenliste

Hochschranke - Höhe 233 cm - Tiefe 35 cm

Tiefe: 35 cm



come in
Möbel für Flur und Diele

| | | | | |
|---------|-------------|--|--|--|
| COI-100 | Hochschrank | | Grundpreis | |
| | | | Aufpreise für Sonderausstattungen: | |
| | | | Blatt/Seiten Lack HG | |
| | | | Front Lack HG | |
| | | | Spiegel Front 1 | |
| | | | Aufpreis pro Sondermaß | |
| | | | 1 Querboden hinter der Tür Tür li./re. zerlegt (2 VPE) | |
| | | | B: 40,3 | |
| | | | H: 233,0 | |
| | | | T: 35,0 | |

| | | | | |
|---------|-------------|--|--|--|
| COI-122 | Hochschrank | | Grundpreis | |
| | | | Aufpreise für Sonderausstattungen: | |
| | | | Blatt/Seiten Lack HG | |
| | | | Fronten Lack HG | |
| | | | Spiegel Front 1 | |
| | | | Aufpreis pro Sondermaß | |
| | | | 1 Querboden hinter den Türen Fronten tauschbar zerlegt (2 VPE) | |
| | | | B: 60,3 | |
| | | | H: 233,0 | |
| | | | T: 35,0 | |

| | | | | |
|---------|-------------|--|--|--|
| COI-110 | Hochschrank | | Grundpreis | |
| | | | Aufpreise für Sonderausstattungen: | |
| | | | Blatt/Seiten Lack HG | |
| | | | Front Lack HG | |
| | | | Spiegel Front 1 | |
| | | | Aufpreis pro Sondermaß | |
| | | | 1 Querboden hinter der Tür Tür li./re. zerlegt (2 VPE) | |
| | | | B: 50,3 | |
| | | | H: 233,0 | |
| | | | T: 35,0 | |

| | | | | |
|---------|-------------|--|---|--|
| COI-130 | Hochschrank | | Grundpreis | |
| | | | Aufpreise für Sonderausstattungen: | |
| | | | Blatt/Seiten Lack HG | |
| | | | Fronten Lack HG | |
| | | | Spiegel Front 1 | |
| | | | Spiegel Front 2 | |
| | | | Aufpreis pro Sondermaß | |
| | | | 1 Querboden hinter den Türen zerlegt (2 VPE) | |
| | | | B: 80,6 | |
| | | | H: 233,0 | |
| | | | T: 35,0 | |

| | | | | |
|---------|-------------|--|--|--|
| COI-112 | Hochschrank | | Grundpreis | |
| | | | Aufpreise für Sonderausstattungen: | |
| | | | Blatt/Seiten Lack HG | |
| | | | Fronten Lack HG | |
| | | | Spiegel Front 1 | |
| | | | Aufpreis pro Sondermaß | |
| | | | 1 Querboden hinter den Türen Fronten tauschbar zerlegt (2 VPE) | |
| | | | B: 50,3 | |
| | | | H: 233,0 | |
| | | | T: 35,0 | |

| | | | | |
|---------|-------------|--|---|--|
| COI-131 | Hochschrank | | Grundpreis | |
| | | | Aufpreise für Sonderausstattungen: | |
| | | | Blatt/Seiten Lack HG | |
| | | | Fronten Lack HG | |
| | | | Spiegel Front 3 | |
| | | | Spiegel Front 4 | |
| | | | Schübe mit Vollauszug | |
| | | | Aufpreis pro Sondermaß | |
| | | | 2 Schübe 1 Querboden hinter den Türen zerlegt (3 VPE) | |
| | | | B: 80,6 | |
| | | | H: 233,0 | |
| | | | T: 35,0 | |

| | | | | |
|---------|-------------|--|---|--|
| COI-120 | Hochschrank | | Grundpreis | |
| | | | Aufpreise für Sonderausstattungen: | |
| | | | Blatt/Seiten Lack HG | |
| | | | Fronten Lack HG | |
| | | | Spiegel Front 1 | |
| | | | Spiegel Front 2 | |
| | | | Aufpreis pro Sondermaß | |
| | | | 1 Querboden hinter den Türen zerlegt (2 VPE) | |
| | | | B: 60,3 | |
| | | | H: 233,0 | |
| | | | T: 35,0 | |

| | | | | |
|---------|-------------|--|--|--|
| COI-132 | Hochschrank | | Grundpreis | |
| | | | Aufpreise für Sonderausstattungen: | |
| | | | Blatt/Seiten Lack HG | |
| | | | Fronten Lack HG | |
| | | | Spiegel Front 1 | |
| | | | Spiegel Front 2 | |
| | | | Aufpreis pro Sondermaß | |
| | | | 1 Querboden hinter den Türen Fronten tauschbar zerlegt (2 VPE) | |
| | | | B: 80,6 | |
| | | | H: 233,0 | |
| | | | T: 35,0 | |

| | | | | |
|---------|-------------|--|---|--|
| COI-121 | Hochschrank | | Grundpreis | |
| | | | Aufpreise für Sonderausstattungen: | |
| | | | Blatt/Seiten Lack HG | |
| | | | Fronten Lack HG | |
| | | | Spiegel Front 3 | |
| | | | Spiegel Front 4 | |
| | | | Schübe mit Vollauszug | |
| | | | Aufpreis pro Sondermaß | |
| | | | 2 Schübe 1 Querboden hinter den Türen zerlegt (3 VPE) | |
| | | | B: 60,3 | |
| | | | H: 233,0 | |
| | | | T: 35,0 | |

| | | | | |
|---------|-------------|--|---|--|
| COI-135 | Hochschrank | | Grundpreis | |
| | | | Aufpreise für Sonderausstattungen: | |
| | | | Blatt/Seiten Lack HG | |
| | | | Fronten Lack HG | |
| | | | Spiegel Front 1 | |
| | | | Spiegel Front 2 | |
| | | | Aufpreis pro Sondermaß | |
| | | | 1 Querboden hinter den Türen zerlegt (2 VPE) | |
| | | | B: 100,6 | |
| | | | H: 233,0 | |
| | | | T: 35,0 | |

Typenliste

Hochschranke - Höhe 233 cm - Tiefe 55 cm

Tiefe: 55 cm



COI-150 Hochschrank

| | |
|--|--|
| Grundpreis | |
| Aufpreise für Sonderausstattungen: | |
| Blatt/Seiten Lack HG | |
| Front Lack HG | |
| Spiegel Front 1 | |
| Aufpreis pro Sondermaß | |
| 1 Querboden hinter der Tür Tür li./re. zerlegt (2 VPE) | |
| B: 40,3 | |
| H: 233,0 | |
| T: 55,0 | |

COI-172 Hochschrank

| | |
|--|--|
| Grundpreis | |
| Aufpreise für Sonderausstattungen: | |
| Blatt/Seiten Lack HG | |
| Fronten Lack HG | |
| Spiegel Front 1 | |
| Aufpreis pro Sondermaß | |
| 1 Querboden hinter den Türen Fronten tauschbar zerlegt (2 VPE) | |
| B: 60,3 | |
| H: 233,0 | |
| T: 55,0 | |

COI-160 Hochschrank

| | |
|--|--|
| Grundpreis | |
| Aufpreise für Sonderausstattungen: | |
| Blatt/Seiten Lack HG | |
| Front Lack HG | |
| Spiegel Front 1 | |
| Aufpreis pro Sondermaß | |
| 1 Querboden hinter der Tür Tür li./re. zerlegt (2 VPE) | |
| B: 50,3 | |
| H: 233,0 | |
| T: 55,0 | |

COI-180 Hochschrank

| | |
|---|--|
| Grundpreis | |
| Aufpreise für Sonderausstattungen: | |
| Blatt/Seiten Lack HG | |
| Fronten Lack HG | |
| Spiegel Front 1 | |
| Spiegel Front 2 | |
| Aufpreis pro Sondermaß | |
| 1 Querboden hinter den Türen zerlegt (2 VPE) | |
| B: 80,6 | |
| H: 233,0 | |
| T: 55,0 | |

COI-162 Hochschrank

| | |
|--|--|
| Grundpreis | |
| Aufpreise für Sonderausstattungen: | |
| Blatt/Seiten Lack HG | |
| Fronten Lack HG | |
| Spiegel Front 1 | |
| Aufpreis pro Sondermaß | |
| 1 Querboden hinter den Türen Fronten tauschbar zerlegt (2 VPE) | |
| B: 50,3 | |
| H: 233,0 | |
| T: 55,0 | |

COI-181 Hochschrank

| | |
|---|--|
| Grundpreis | |
| Aufpreise für Sonderausstattungen: | |
| Blatt/Seiten Lack HG | |
| Fronten Lack HG | |
| Spiegel Front 3 | |
| Spiegel Front 4 | |
| Schübe mit Vollauszug | |
| Aufpreis pro Sondermaß | |
| 2 Schübe 1 Querboden hinter den Türen zerlegt (3 VPE) | |
| B: 80,6 | |
| H: 233,0 | |
| T: 55,0 | |

COI-170 Hochschrank

| | |
|---|--|
| Grundpreis | |
| Aufpreise für Sonderausstattungen: | |
| Blatt/Seiten Lack HG | |
| Fronten Lack HG | |
| Spiegel Front 1 | |
| Spiegel Front 2 | |
| Aufpreis pro Sondermaß | |
| 1 Querboden hinter den Türen zerlegt (2 VPE) | |
| B: 60,3 | |
| H: 233,0 | |
| T: 55,0 | |

COI-182 Hochschrank

| | |
|--|--|
| Grundpreis | |
| Aufpreise für Sonderausstattungen: | |
| Blatt/Seiten Lack HG | |
| Fronten Lack HG | |
| Spiegel Front 1 | |
| Spiegel Front 2 | |
| Aufpreis pro Sondermaß | |
| 1 Querboden hinter den Türen Fronten tauschbar zerlegt (2 VPE) | |
| B: 80,6 | |
| H: 233,0 | |
| T: 55,0 | |

COI-171 Hochschrank

| | |
|---|--|
| Grundpreis | |
| Aufpreise für Sonderausstattungen: | |
| Blatt/Seiten Lack HG | |
| Fronten Lack HG | |
| Spiegel Front 3 | |
| Spiegel Front 4 | |
| Schübe mit Vollauszug | |
| Aufpreis pro Sondermaß | |
| 2 Schübe 1 Querboden hinter den Türen zerlegt (3 VPE) | |
| B: 60,3 | |
| H: 233,0 | |
| T: 55,0 | |

COI-185 Hochschrank

| | |
|---|--|
| Grundpreis | |
| Aufpreise für Sonderausstattungen: | |
| Blatt/Seiten Lack HG | |
| Fronten Lack HG | |
| Spiegel Front 1 | |
| Spiegel Front 2 | |
| Aufpreis pro Sondermaß | |
| 1 Querboden hinter den Türen zerlegt (2 VPE) | |
| B: 100,6 | |
| H: 233,0 | |
| T: 55,0 | |

Typenliste

Hochschranke - Höhe 201 cm - Tiefe 35 cm

Tiefe: 35 cm



| | | | | |
|---------|-------------|--|---|--|
| COI-200 | Hochschrank | | Grundpreis | |
| | | | Aufpreise für Sonderausstattungen: | |
| | | | Blatt/Seiten Lack HG | |
| | | | Front Lack HG | |
| | | | Spiegel Front 1 | |
| | | | Aufpreis pro Sondermaß | |
| | | | 1 Querboden hinter der Tür Tür li./re. montiert (1 VPE) | |
| | | | B: 40,3 | |
| | | | H: 201,0 | |
| | | | T: 35,0 | |

| | | | | |
|---------|-------------|--|---|--|
| COI-222 | Hochschrank | | Grundpreis | |
| | | | Aufpreise für Sonderausstattungen: | |
| | | | Blatt/Seiten Lack HG | |
| | | | Fronten Lack HG | |
| | | | Spiegel Front 1 | |
| | | | Aufpreis pro Sondermaß | |
| | | | 1 Querboden hinter den Türen Fronten tauschbar montiert (1 VPE) | |
| | | | B: 60,3 | |
| | | | H: 201,0 | |
| | | | T: 35,0 | |

| | | | | |
|---------|-------------|--|---|--|
| COI-210 | Hochschrank | | Grundpreis | |
| | | | Aufpreise für Sonderausstattungen: | |
| | | | Blatt/Seiten Lack HG | |
| | | | Front Lack HG | |
| | | | Spiegel Front 1 | |
| | | | Aufpreis pro Sondermaß | |
| | | | 1 Querboden hinter der Tür Tür li./re. montiert (1 VPE) | |
| | | | B: 50,3 | |
| | | | H: 201,0 | |
| | | | T: 35,0 | |

| | | | | |
|---------|-------------|--|--|--|
| COI-230 | Hochschrank | | Grundpreis | |
| | | | Aufpreise für Sonderausstattungen: | |
| | | | Blatt/Seiten Lack HG | |
| | | | Fronten Lack HG | |
| | | | Spiegel Front 1 | |
| | | | Spiegel Front 2 | |
| | | | Aufpreis pro Sondermaß | |
| | | | 1 Querboden hinter den Türen montiert (1 VPE) | |
| | | | B: 80,6 | |
| | | | H: 201,0 | |
| | | | T: 35,0 | |

| | | | | |
|---------|-------------|--|---|--|
| COI-212 | Hochschrank | | Grundpreis | |
| | | | Aufpreise für Sonderausstattungen: | |
| | | | Blatt/Seiten Lack HG | |
| | | | Fronten Lack HG | |
| | | | Spiegel Front 1 | |
| | | | Aufpreis pro Sondermaß | |
| | | | 1 Querboden hinter den Türen Fronten tauschbar montiert (1 VPE) | |
| | | | B: 50,3 | |
| | | | H: 201,0 | |
| | | | T: 35,0 | |

| | | | | |
|---------|-------------|--|--|--|
| COI-231 | Hochschrank | | Grundpreis | |
| | | | Aufpreise für Sonderausstattungen: | |
| | | | Blatt/Seiten Lack HG | |
| | | | Fronten Lack HG | |
| | | | Spiegel Front 3 | |
| | | | Spiegel Front 4 | |
| | | | Schübe mit Vollauszug | |
| | | | Aufpreis pro Sondermaß | |
| | | | 2 Schübe 1 Querboden hinter den Türen montiert (1 VPE) | |
| | | | B: 80,6 | |
| | | | H: 201,0 | |
| | | | T: 35,0 | |

| | | | | |
|---------|-------------|--|--|--|
| COI-220 | Hochschrank | | Grundpreis | |
| | | | Aufpreise für Sonderausstattungen: | |
| | | | Blatt/Seiten Lack HG | |
| | | | Fronten Lack HG | |
| | | | Spiegel Front 1 | |
| | | | Spiegel Front 2 | |
| | | | Aufpreis pro Sondermaß | |
| | | | 1 Querboden hinter den Türen montiert (1 VPE) | |
| | | | B: 60,3 | |
| | | | H: 201,0 | |
| | | | T: 35,0 | |

| | | | | |
|---------|-------------|--|---|--|
| COI-232 | Hochschrank | | Grundpreis | |
| | | | Aufpreise für Sonderausstattungen: | |
| | | | Blatt/Seiten Lack HG | |
| | | | Fronten Lack HG | |
| | | | Spiegel Front 1 | |
| | | | Spiegel Front 2 | |
| | | | Aufpreis pro Sondermaß | |
| | | | 1 Querboden hinter den Türen Fronten tauschbar montiert (1 VPE) | |
| | | | B: 80,6 | |
| | | | H: 201,0 | |
| | | | T: 35,0 | |

| | | | | |
|---------|-------------|--|--|--|
| COI-221 | Hochschrank | | Grundpreis | |
| | | | Aufpreise für Sonderausstattungen: | |
| | | | Blatt/Seiten Lack HG | |
| | | | Fronten Lack HG | |
| | | | Spiegel Front 3 | |
| | | | Spiegel Front 4 | |
| | | | Schübe mit Vollauszug | |
| | | | Aufpreis pro Sondermaß | |
| | | | 2 Schübe 1 Querboden hinter den Türen montiert (1 VPE) | |
| | | | B: 60,3 | |
| | | | H: 201,0 | |
| | | | T: 35,0 | |

| | | | | |
|---------|-------------|--|--|--|
| COI-235 | Hochschrank | | Grundpreis | |
| | | | Aufpreise für Sonderausstattungen: | |
| | | | Blatt/Seiten Lack HG | |
| | | | Fronten Lack HG | |
| | | | Spiegel Front 1 | |
| | | | Spiegel Front 2 | |
| | | | Aufpreis pro Sondermaß | |
| | | | 1 Querboden hinter den Türen montiert (1 VPE) | |
| | | | B: 100,6 | |
| | | | H: 201,0 | |
| | | | T: 35,0 | |

Typenliste

Hochschranke - Höhe 201 bzw. 204 cm - Tiefe 55 cm

Tiefe: 55 cm



COI-250 Hochschrank

| | |
|---|--|
| Grundpreis | |
| Aufpreise für Sonderausstattungen: | |
| Blatt/Seiten Lack HG | |
| Front Lack HG | |
| Spiegel Front 1 | |
| Aufpreis pro Sondermaß | |
| 1 Querboden hinter der Tür Tür li./re. montiert (1 VPE) | |
| B: 40,3 | |
| H: 201,0 | |
| T: 55,0 | |

COI-272 Hochschrank

| | |
|---|--|
| Grundpreis | |
| Aufpreise für Sonderausstattungen: | |
| Blatt/Seiten Lack HG | |
| Fronten Lack HG | |
| Spiegel Front 1 | |
| Aufpreis pro Sondermaß | |
| 1 Querboden hinter den Türen Fronten tauschbar montiert (1 VPE) | |
| B: 60,3 | |
| H: 201,0 | |
| T: 55,0 | |

COI-260 Hochschrank

| | |
|---|--|
| Grundpreis | |
| Aufpreise für Sonderausstattungen: | |
| Blatt/Seiten Lack HG | |
| Front Lack HG | |
| Spiegel Front 1 | |
| Aufpreis pro Sondermaß | |
| 1 Querboden hinter der Tür Tür li./re. montiert (1 VPE) | |
| B: 50,3 | |
| H: 201,0 | |
| T: 55,0 | |

COI-280 Hochschrank

| | |
|--|--|
| Grundpreis | |
| Aufpreise für Sonderausstattungen: | |
| Blatt/Seiten Lack HG | |
| Fronten Lack HG | |
| Spiegel Front 1 | |
| Spiegel Front 2 | |
| Aufpreis pro Sondermaß | |
| 1 Querboden hinter den Türen zerlegt (2 VPE) | |
| B: 80,6 | |
| H: 201,0 | |
| T: 55,0 | |

COI-262 Hochschrank

| | |
|---|--|
| Grundpreis | |
| Aufpreise für Sonderausstattungen: | |
| Blatt/Seiten Lack HG | |
| Fronten Lack HG | |
| Spiegel Front 1 | |
| Aufpreis pro Sondermaß | |
| 1 Querboden hinter den Türen Fronten tauschbar montiert (1 VPE) | |
| B: 50,3 | |
| H: 201,0 | |
| T: 55,0 | |

COI-281 Hochschrank

| | |
|---|--|
| Grundpreis | |
| Aufpreise für Sonderausstattungen: | |
| Blatt/Seiten Lack HG | |
| Fronten Lack HG | |
| Spiegel Front 3 | |
| Spiegel Front 4 | |
| Schübe mit Vollauszug | |
| Aufpreis pro Sondermaß | |
| 2 Schübe 1 Querboden hinter den Türen montiert (1 VPE) | |
| B: 80,6 | |
| H: 201,0 | |
| T: 55,0 | |

COI-270 Hochschrank

| | |
|---|--|
| Grundpreis | |
| Aufpreise für Sonderausstattungen: | |
| Blatt/Seiten Lack HG | |
| Fronten Lack HG | |
| Spiegel Front 1 | |
| Spiegel Front 2 | |
| Aufpreis pro Sondermaß | |
| 1 Querboden hinter den Türen montiert (1 VPE) | |
| B: 60,3 | |
| H: 201,0 | |
| T: 55,0 | |

COI-282 Hochschrank

| | |
|--|--|
| Grundpreis | |
| Aufpreise für Sonderausstattungen: | |
| Blatt/Seiten Lack HG | |
| Fronten Lack HG | |
| Spiegel Front 1 | |
| Spiegel Front 2 | |
| Aufpreis pro Sondermaß | |
| 1 Querboden hinter den Türen Fronten tauschbar zerlegt (2 VPE) | |
| B: 80,6 | |
| H: 201,0 | |
| T: 55,0 | |

COI-271 Hochschrank

| | |
|---|--|
| Grundpreis | |
| Aufpreise für Sonderausstattungen: | |
| Blatt/Seiten Lack HG | |
| Fronten Lack HG | |
| Spiegel Front 3 | |
| Spiegel Front 4 | |
| Schübe mit Vollauszug | |
| Aufpreis pro Sondermaß | |
| 2 Schübe 1 Querboden hinter den Türen montiert (1 VPE) | |
| B: 60,3 | |
| H: 201,0 | |
| T: 55,0 | |

COI-285 Hochschrank

| | |
|--|--|
| Grundpreis | |
| Aufpreise für Sonderausstattungen: | |
| Blatt/Seiten Lack HG | |
| Fronten Lack HG | |
| Spiegel Front 1 | |
| Spiegel Front 2 | |
| Aufpreis pro Sondermaß | |
| 1 Querboden hinter den Türen zerlegt (2 VPE) | |
| B: 100,6 | |
| H: 201,0 | |
| T: 55,0 | |

Typenliste

Schuhschränke - Höhe 201 cm
Eckschränke, Eckleisten



come in
Möbel für Flur und Diele

COI-240 Schuhschrank

| | |
|--|--|
| Grundpreis | |
| Aufpreise für Sonderausstattungen: | |
| Blatt/Seiten Lack HG | |
| Fronten Lack HG | |
| Spiegel Front 1 | |
| Spiegel Front 2 | |
| 33 Schuhroste für je 1 Paar Schuhe hinter den Türen montiert (1 VPE) | |
| B: 80,6 | |
| H: 201,0 | |
| T: 35,0 | |

COI-242 Schuhschrank

| | |
|--|--|
| Grundpreis | |
| Aufpreise für Sonderausstattungen: | |
| Blatt/Seiten Lack HG | |
| Fronten Lack HG | |
| Spiegel Front 1 | |
| Spiegel Front 2 | |
| 33 Schuhroste für je 1 Paar Schuhe hinter den Türen Fronten tauschbar montiert (1 VPE) | |
| B: 80,6 | |
| H: 201,0 | |
| T: 35,0 | |

COI-190 Eckschrank

| | |
|--|--|
| Grundpreis | |
| Aufpreise für Sonderausstattungen: | |
| Blatt/Seiten Lack HG | |
| Fronten Lack HG | |
| Spiegel Front 1 | |
| Spiegel Front 2 | |
| Aufpreis pro Sondermaß | |
| 1 Querboden hinter den Türen Fronten tauschbar zerlegt (2 VPE) | |
| B: 73,3 | |
| H: 233,0 | |
| T: 73,3 | |
| Anstelltiefe: 35,0 | |

COI-290 Eckschrank

| | |
|--|--|
| Grundpreis | |
| Aufpreise für Sonderausstattungen: | |
| Blatt/Seiten Lack HG | |
| Fronten Lack HG | |
| Spiegel Front 1 | |
| Spiegel Front 2 | |
| Aufpreis pro Sondermaß | |
| 1 Querboden hinter den Türen Fronten tauschbar zerlegt (2 VPE) | |
| B: 73,3 | |
| H: 201,0 | |
| T: 73,3 | |
| Anstelltiefe: 35,0 | |

COI-198 Eckleiste für Blindecken

| | |
|------------------------------------|--|
| Grundpreis | |
| Aufpreise für Sonderausstattungen: | |
| Leiste Lack HG | |
| Aufpreis pro Sondermaß | |
| zerlegt (1 VPE) | |
| B: 6,0 | |
| H: 231,0 | |
| T: 6,0 | |

COI-298 Eckleiste für Blindecken

| | |
|------------------------------------|--|
| Grundpreis | |
| Aufpreise für Sonderausstattungen: | |
| Leiste Lack HG | |
| Aufpreis pro Sondermaß | |
| zerlegt (1 VPE) | |
| B: 6,0 | |
| H: 199,0 | |
| T: 6,0 | |

Typenliste

Aufsätze Tiefe 35 cm

Tiefe: 35 cm



| | | |
|---|------------------------------------|--|
| COI-300 Aufsatz | Grundpreis | |
| | Aufpreise für Sonderausstattungen: | |
| | Blatt/Seiten Lack HG | |
| | Front Lack HG | |
| | Aufpreis pro Sondermaß | |
| Tür links angeschlagen montiert (1 VPE) | | |
| | B: 40,3 | |
| | H: 32,0 | |
| | T: 35,0 | |

| | | |
|--|------------------------------------|--|
| COI-301 Aufsatz | Grundpreis | |
| | Aufpreise für Sonderausstattungen: | |
| | Blatt/Seiten Lack HG | |
| | Front Lack HG | |
| | Aufpreis pro Sondermaß | |
| Tür rechts angeschlagen montiert (1 VPE) | | |
| | B: 40,3 | |
| | H: 32,0 | |
| | T: 35,0 | |

| | | |
|---|------------------------------------|--|
| COI-310 Aufsatz | Grundpreis | |
| | Aufpreise für Sonderausstattungen: | |
| | Blatt/Seiten Lack HG | |
| | Front Lack HG | |
| | Aufpreis pro Sondermaß | |
| Tür links angeschlagen montiert (1 VPE) | | |
| | B: 50,3 | |
| | H: 32,0 | |
| | T: 35,0 | |

| | | |
|--|------------------------------------|--|
| COI-311 Aufsatz | Grundpreis | |
| | Aufpreise für Sonderausstattungen: | |
| | Blatt/Seiten Lack HG | |
| | Front Lack HG | |
| | Aufpreis pro Sondermaß | |
| Tür rechts angeschlagen montiert (1 VPE) | | |
| | B: 50,3 | |
| | H: 32,0 | |
| | T: 35,0 | |

| | | |
|----------------------------|------------------------------------|--|
| COI-320 Aufsatz | Grundpreis | |
| | Aufpreise für Sonderausstattungen: | |
| | Blatt/Seiten Lack HG | |
| | Fronten Lack HG | |
| | Aufpreis pro Sondermaß | |
| montiert (1 VPE) | | |
| | B: 50,3 | |
| | H: 32,0 | |
| | T: 35,0 | |

| | | |
|----------------------------|------------------------------------|--|
| COI-330 Aufsatz | Grundpreis | |
| | Aufpreise für Sonderausstattungen: | |
| | Blatt/Seiten Lack HG | |
| | Fronten Lack HG | |
| | Aufpreis pro Sondermaß | |
| montiert (1 VPE) | | |
| | B: 80,6 | |
| | H: 32,0 | |
| | T: 35,0 | |

| | | |
|----------------------------|------------------------------------|--|
| COI-335 Aufsatz | Grundpreis | |
| | Aufpreise für Sonderausstattungen: | |
| | Blatt/Seiten Lack HG | |
| | Fronten Lack HG | |
| | Aufpreis pro Sondermaß | |
| montiert (1 VPE) | | |
| | B: 100,6 | |
| | H: 32,0 | |
| | T: 35,0 | |

| | | |
|-------------------------------|------------------------------------|--|
| COI-336 Türüberbau | Grundpreis | |
| | Aufpreise für Sonderausstattungen: | |
| | Blatt/Seiten Lack HG | |
| | Fronten Lack HG | |
| | Aufpreis pro Sondermaß | |
| montiert (1 VPE) | | |
| | B: 100,6 | |
| | H: 26,0 | |
| | T: 35,0 | |

| | | |
|----------------------------|------------------------------------|--|
| COI-338 Aufsatz | Grundpreis | |
| | Aufpreise für Sonderausstattungen: | |
| | Blatt/Seiten Lack HG | |
| | Fronten Lack HG | |
| | Aufpreis pro Sondermaß | |
| montiert (1 VPE) | | |
| | B: 120,6 | |
| | H: 32,0 | |
| | T: 35,0 | |

Typenliste

Aufsätze Tiefe 55 cm

Tiefe: 55 cm



| | | |
|---|------------------------------------|-------------------------------|
| COI-350 Aufsatz | Grundpreis | |
| | Aufpreise für Sonderausstattungen: | |
| | Blatt/Seiten Lack HG | |
| | Front Lack HG | |
| | Aufpreis pro Sondermaß | |
| Tür links angeschlagen montiert (1 VPE) | | |
| | | B: 40,3 H: 32,0 T: 55,0 |
| COI-351 Aufsatz | Grundpreis | |
| | Aufpreise für Sonderausstattungen: | |
| | Blatt/Seiten Lack HG | |
| | Front Lack HG | |
| | Aufpreis pro Sondermaß | |
| Tür rechts angeschlagen montiert (1 VPE) | | |
| | | B: 40,3 H: 32,0 T: 55,0 |
| COI-360 Aufsatz | Grundpreis | |
| | Aufpreise für Sonderausstattungen: | |
| | Blatt/Seiten Lack HG | |
| | Front Lack HG | |
| | Aufpreis pro Sondermaß | |
| Tür links angeschlagen montiert (1 VPE) | | |
| | | B: 50,3 H: 32,0 T: 55,0 |
| COI-361 Aufsatz | Grundpreis | |
| | Aufpreise für Sonderausstattungen: | |
| | Blatt/Seiten Lack HG | |
| | Front Lack HG | |
| | Aufpreis pro Sondermaß | |
| Tür rechts angeschlagen montiert (1 VPE) | | |
| | | B: 50,3 H: 32,0 T: 55,0 |
| COI-370 Aufsatz | Grundpreis | |
| | Aufpreise für Sonderausstattungen: | |
| | Blatt/Seiten Lack HG | |
| | Fronten Lack HG | |
| | Aufpreis pro Sondermaß | |
| montiert (1 VPE) | | |
| | | B: 60,3 H: 32,0 T: 55,0 |

| | | |
|-------------------------------|------------------------------------|--------------------------------|
| COI-380 Aufsatz | Grundpreis | |
| | Aufpreise für Sonderausstattungen: | |
| | Blatt/Seiten Lack HG | |
| | Fronten Lack HG | |
| | Aufpreis pro Sondermaß | |
| montiert (1 VPE) | | |
| | | B: 80,6 H: 32,0 T: 55,0 |
| COI-385 Aufsatz | Grundpreis | |
| | Aufpreise für Sonderausstattungen: | |
| | Blatt/Seiten Lack HG | |
| | Fronten Lack HG | |
| | Aufpreis pro Sondermaß | |
| montiert (1 VPE) | | |
| | | B: 100,6 H: 32,0 T: 55,0 |
| COI-386 Türüberbau | Grundpreis | |
| | Aufpreise für Sonderausstattungen: | |
| | Blatt/Seiten Lack HG | |
| | Fronten Lack HG | |
| | Aufpreis pro Sondermaß | |
| montiert (1 VPE) | | |
| | | B: 100,6 H: 26,0 T: 55,0 |

Typenliste

Unterstellsschränke und Garderoben-Bänke
Tiefe 35 cm

Tiefe: 35 cm



| | | | |
|---|-------------------|------------------------------------|--|
| COI-400 | Unterstellschrank | Grundpreis | |
| | | Aufpreise für Sonderausstattungen: | |
| | | Blatt/Seiten Lack HG | |
| | | Fronten Lack HG | |
| | | Aufpreis pro Sondermaß | |
| 1 Fachboden hinter den Türen montiert (1 VPE) | | | |
| | | B: 60,3 H: 45,2 T: 35,0 | |
| COI-402 | Unterstellschrank | Grundpreis | |
| | | Aufpreise für Sonderausstattungen: | |
| | | Blatt/Seiten Lack HG | |
| | | Fronten Lack HG | |
| | | Schübe mit Vollauszug | |
| Aufpreis pro Sondermaß | | | |
| 2 Schübe montiert (1 VPE) | | | |
| | | B: 60,3 H: 45,2 T: 35,0 | |
| COI-404 | Unterstellschrank | Grundpreis | |
| | | Aufpreise für Sonderausstattungen: | |
| | | Blatt/Seiten Lack HG | |
| | | Front Lack HG | |
| | | Aufpreis pro Sondermaß | |
| 1 Klappe mit doppelter Ablage für max. 6 Paar Schuhe montiert (1 VPE) | | | |
| | | B: 60,3 H: 45,2 T: 35,0 | |
| COI-406 | Garderoben-Bank | Grundpreis | |
| | | Aufpreise für Sonderausstattungen: | |
| | | Blatt/Seiten Lack HG | |
| | | Front Lack HG | |
| | | Schub mit Vollauszug | |
| Aufpreis pro Sondermaß | | | |
| 1 Schub montiert (1 VPE) | | | |
| | | B: 60,3 H: 45,2 T: 35,0 | |
| COI-440 | Sitzkissen | Stoff Silber-Anthrazit | |
| | | | |

| | | | |
|---|-------------------|------------------------------------|--|
| COI-410 | Unterstellschrank | Grundpreis | |
| | | Aufpreise für Sonderausstattungen: | |
| | | Blatt/Seiten Lack HG | |
| | | Fronten Lack HG | |
| | | Aufpreis pro Sondermaß | |
| 1 Fachboden hinter den Türen montiert (1 VPE) | | | |
| | | B: 80,6 H: 45,2 T: 35,0 | |
| COI-412 | Unterstellschrank | Grundpreis | |
| | | Aufpreise für Sonderausstattungen: | |
| | | Blatt/Seiten Lack HG | |
| | | Fronten Lack HG | |
| | | Schübe mit Vollauszug | |
| Aufpreis pro Sondermaß | | | |
| 2 Schübe montiert (1 VPE) | | | |
| | | B: 80,6 H: 45,2 T: 35,0 | |
| COI-414 | Unterstellschrank | Grundpreis | |
| | | Aufpreise für Sonderausstattungen: | |
| | | Blatt/Seiten Lack HG | |
| | | Front Lack HG | |
| | | Aufpreis pro Sondermaß | |
| 1 Klappe mit doppelter Ablage für max. 8 Paar Schuhe montiert (1 VPE) | | | |
| | | B: 80,6 H: 45,2 T: 35,0 | |
| COI-416 | Garderoben-Bank | Grundpreis | |
| | | Aufpreise für Sonderausstattungen: | |
| | | Blatt/Seiten Lack HG | |
| | | Front Lack HG | |
| | | Schub mit Vollauszug | |
| Aufpreis pro Sondermaß | | | |
| 1 Schub montiert (1 VPE) | | | |
| | | B: 80,6 H: 45,2 T: 35,0 | |
| COI-442 | Sitzkissen | Stoff Silber-Anthrazit | |
| | | | |

Typenliste

Unterstellsschränke und Garderoben-Bänke
Tiefe 35 cm

Tiefe: 35 cm

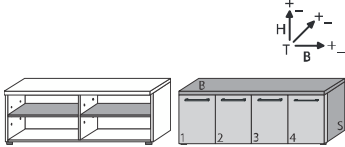
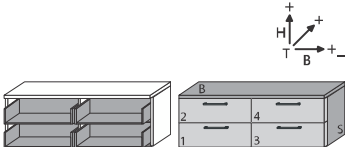
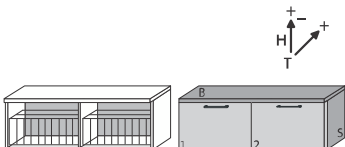
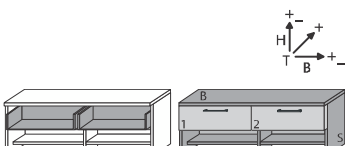

| | | |
|---|------------------------------------|--------------------------------|
| COI-420 Unterstellschrank  | Grundpreis | |
| | Aufpreise für Sonderausstattungen: | |
| | Blatt/Seiten Lack HG | |
| | Fronten Lack HG | |
| | Aufpreis pro Sondermaß | |
| jeweils 1 Fachboden hinter den Türen montiert (1 VPE) | | |
| | | B: 120,6 H: 45,2 T: 35,0 |
| COI-422 Unterstellschrank  | Grundpreis | |
| | Aufpreise für Sonderausstattungen: | |
| | Blatt/Seiten Lack HG | |
| | Fronten Lack HG | |
| | Schübe mit Vollauszug | |
| Aufpreis pro Sondermaß | | |
| 4 Schübe montiert (1 VPE) | | |
| | | B: 120,6 H: 45,2 T: 35,0 |
| COI-424 Unterstellschrank  | Grundpreis | |
| | Aufpreise für Sonderausstattungen: | |
| | Blatt/Seiten Lack HG | |
| | Fronten Lack HG | |
| | Aufpreis pro Sondermaß | |
| 2 Klappen mit doppelter Ablage für max. 12 Paar Schuhe montiert (1 VPE) | | |
| | | B: 120,6 H: 45,2 T: 35,0 |
| COI-426 Garderoben-Bank  | Grundpreis | |
| | Aufpreise für Sonderausstattungen: | |
| | Blatt/Seiten Lack HG | |
| | Fronten Lack HG | |
| | Schübe mit Vollauszug | |
| Aufpreis pro Sondermaß | | |
| 2 Schübe montiert (1 VPE) | | |
| | | B: 120,6 H: 45,2 T: 35,0 |

Typenliste

Unterstellsschränke und Garderoben-Bänke
Tiefe 55 cm

Tiefe: 55 cm



| | | | |
|---|-------------------|------------------------------------|--|
| COI-450 | Unterstellschrank | Grundpreis | |
| | | Aufpreise für Sonderausstattungen: | |
| | | Blatt/Seiten Lack HG | |
| | | Fronten Lack HG | |
| | | Aufpreis pro Sondermaß | |
| 1 Fachboden hinter den Türen montiert (1 VPE) | | | |
| | | B: 60,3 H: 45,2 T: 55,0 | |
| COI-452 | Unterstellschrank | Grundpreis | |
| | | Aufpreise für Sonderausstattungen: | |
| | | Blatt/Seiten Lack HG | |
| | | Fronten Lack HG | |
| | | Schübe mit Vollauszug | |
| Aufpreis pro Sondermaß | | | |
| 2 Schübe montiert (1 VPE) | | | |
| | | B: 60,3 H: 45,2 T: 55,0 | |
| COI-456 | Garderoben-Bank | Grundpreis | |
| | | Aufpreise für Sonderausstattungen: | |
| | | Blatt/Seiten Lack HG | |
| | | Front Lack HG | |
| | | Schub mit Vollauszug | |
| Aufpreis pro Sondermaß | | | |
| 1 Schub montiert (1 VPE) | | | |
| | | B: 60,3 H: 45,2 T: 55,0 | |
| COI-480 | Sitzkissen | Stoff Silber-Anthrazit | |
| | | | |
| | | B: 60,0 H: 6,0 T: 52,0 | |





| | | | |
|---|-------------------|------------------------------------|--|
| COI-460 | Unterstellschrank | Grundpreis | |
| | | Aufpreise für Sonderausstattungen: | |
| | | Blatt/Seiten Lack HG | |
| | | Fronten Lack HG | |
| | | Aufpreis pro Sondermaß | |
| 1 Fachboden hinter den Türen montiert (1 VPE) | | | |
| | | B: 80,6 H: 45,2 T: 55,0 | |
| COI-462 | Unterstellschrank | Grundpreis | |
| | | Aufpreise für Sonderausstattungen: | |
| | | Blatt/Seiten Lack HG | |
| | | Fronten Lack HG | |
| | | Schübe mit Vollauszug | |
| Aufpreis pro Sondermaß | | | |
| 2 Schübe montiert (1 VPE) | | | |
| | | B: 80,6 H: 45,2 T: 55,0 | |
| COI-466 | Garderoben-Bank | Grundpreis | |
| | | Aufpreise für Sonderausstattungen: | |
| | | Blatt/Seiten Lack HG | |
| | | Front Lack HG | |
| | | Schub mit Vollauszug | |
| Aufpreis pro Sondermaß | | | |
| 1 Schub montiert (1 VPE) | | | |
| | | B: 80,6 H: 45,2 T: 55,0 | |
| COI-482 | Sitzkissen | Stoff Silber-Anthrazit | |
| | | | |
| | | B: 80,0 H: 6,0 T: 52,0 | |

Typenliste

Unterstellsschränke und Garderoben-Bänke
Tiefe 55 cm

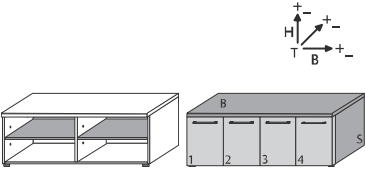
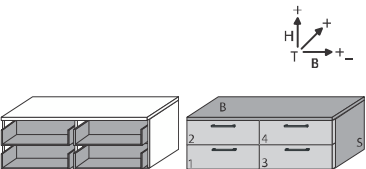
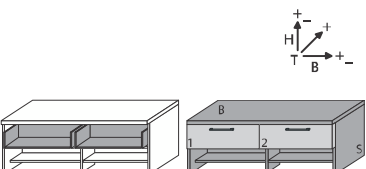
Tiefe: 55 cm

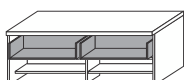
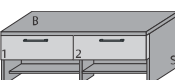

| | | |
|--|------------------------------------|--|
| COI-470 Unterstellschrank    | Grundpreis | |
| | Aufpreise für Sonderausstattungen: | |
| | Blatt/Seiten Lack HG | |
| | Fronten Lack HG | |
| | Aufpreis pro Sondermaß | |
| jeweils 1 Fachboden hinter den Türen montiert (1 VPE) B: 120,6 H: 45,2 T: 55,0 | | |
| COI-472 Unterstellschrank    | Grundpreis | |
| | Aufpreise für Sonderausstattungen: | |
| | Blatt/Seiten Lack HG | |
| | Fronten Lack HG | |
| | Schübe mit Vollauszug | |
| Aufpreis pro Sondermaß 4 Schübe montiert (1 VPE) B: 120,6 H: 45,2 T: 55,0 | | |
| COI-476 Garderoben-Bank    | Grundpreis | |
| | Aufpreise für Sonderausstattungen: | |
| | Blatt/Seiten Lack HG | |
| | Fronten Lack HG | |
| | Schübe mit Vollauszug | |
| Aufpreis pro Sondermaß 2 Schübe montiert (1 VPE) B: 120,6 H: 45,2 T: 55,0 | | |

Typenliste

Schuh-Klappschränke
Tiefe 35 cm

Tiefe: 35 cm



come in
Möbel für Flur und Diele

| | | | |
|---|--|------------------------------------|--|
| COI-510 Hänge-Schuh-Klappschrank 1 Schub 1 Klappe mit doppelter Ablage für max. 6 Paar Schuhe teilzerlegt (2 VPE) | | Grundpreis | |
| | | Aufpreise für Sonderausstattungen: | |
| | | Blatt/Seiten Lack HG | |
| | | Fronten Lack HG | |
| | | Schub mit Vollauszug | |
| Aufpreis pro Sondermaß | | | |
| | | B: 60,3 H: 57,5 T: 35,0 | |

| | | | |
|---|--|------------------------------------|--|
| COI-520 Schuh-Klappschrank 1 Schub 2 Klappen mit doppelter Ablage für max. 12 Paar Schuhe teilzerlegt (2 VPE) | | Grundpreis | |
| | | Aufpreise für Sonderausstattungen: | |
| | | Blatt/Seiten Lack HG | |
| | | Fronten Lack HG | |
| | | Schub mit Vollauszug | |
| Aufpreis pro Sondermaß | | | |
| | | B: 60,3 H: 99,5 T: 35,0 | |

| | | | |
|---|--|------------------------------------|--|
| COI-512 Hänge-Schuh-Klappschrank 1 Schub 1 Klappe mit doppelter Ablage für max. 8 Paar Schuhe teilzerlegt (2 VPE) | | Grundpreis | |
| | | Aufpreise für Sonderausstattungen: | |
| | | Blatt/Seiten Lack HG | |
| | | Fronten Lack HG | |
| | | Schub mit Vollauszug | |
| Aufpreis pro Sondermaß | | | |
| | | B: 80,6 H: 57,5 T: 35,0 | |

| | | | |
|---|--|------------------------------------|--|
| COI-522 Schuh-Klappschrank 1 Schub 2 Klappen mit doppelter Ablage für max. 16 Paar Schuhe teilzerlegt (2 VPE) | | Grundpreis | |
| | | Aufpreise für Sonderausstattungen: | |
| | | Blatt/Seiten Lack HG | |
| | | Fronten Lack HG | |
| | | Schub mit Vollauszug | |
| Aufpreis pro Sondermaß | | | |
| | | B: 80,6 H: 99,5 T: 35,0 | |

| | | | |
|---|--|------------------------------------|--|
| COI-514 Hänge-Schuh-Klappschrank 2 Schübe 2 Klappen mit doppelter Ablage für max. 8 Paar Schuhe teilzerlegt (3 VPE) | | Grundpreis | |
| | | Aufpreise für Sonderausstattungen: | |
| | | Blatt/Seiten Lack HG | |
| | | Fronten Lack HG | |
| | | Schübe mit Vollauszug | |
| Aufpreis pro Sondermaß | | | |
| | | B: 120,6 H: 57,5 T: 35,0 | |

| | | | |
|--|--|------------------------------------|--|
| COI-526 Schuh-Klappschrank 2 Schübe 4 Klappen mit doppelter Ablage für max. 24 Paar Schuhe teilzerlegt (3 VPE) | | Grundpreis | |
| | | Aufpreise für Sonderausstattungen: | |
| | | Blatt/Seiten Lack HG | |
| | | Fronten Lack HG | |
| | | Schübe mit Vollauszug | |
| Aufpreis pro Sondermaß | | | |
| | | B: 120,6 H: 99,5 T: 35,0 | |

| | | | |
|--|--|------------------------------------|--|
| COI-516 Hänge-Schuh-Klappschrank 2 Schübe 2 Klappen mit doppelter Ablage für max. 16 Paar Schuhe teilzerlegt (3 VPE) | | Grundpreis | |
| | | Aufpreise für Sonderausstattungen: | |
| | | Blatt/Seiten Lack HG | |
| | | Fronten Lack HG | |
| | | Schübe mit Vollauszug | |
| Aufpreis pro Sondermaß | | | |
| | | B: 161,2 H: 57,5 T: 35,0 | |

| | | | |
|--|--|------------------------------------|--|
| COI-528 Schuh-Klappschrank 2 Schübe 4 Klappen mit doppelter Ablage für max. 28 Paar Schuhe Korpen können getauscht werden teilzerlegt (3 VPE) | | Grundpreis | |
| | | Aufpreise für Sonderausstattungen: | |
| | | Blatt/Seiten Lack HG | |
| | | Fronten Lack HG | |
| | | Schübe mit Vollauszug | |
| Aufpreis pro Sondermaß | | | |
| | | B: 140,9 H: 99,5 T: 35,0 | |

| | | | |
|--|--|------------------------------------|--|
| COI-518 Hänge-Schuh-Klappschrank 3 Schübe 3 Klappen mit doppelter Ablage für max. 18 Paar Schuhe teilzerlegt (4 VPE) | | Grundpreis | |
| | | Aufpreise für Sonderausstattungen: | |
| | | Blatt/Seiten Lack HG | |
| | | Fronten Lack HG | |
| | | Schübe mit Vollauszug | |
| Aufpreis pro Sondermaß | | | |
| | | B: 180,9 H: 57,5 T: 35,0 | |

| | | | |
|--|--|------------------------------------|--|
| COI-530 Schuh-Klappschrank 2 Schübe 4 Klappen mit doppelter Ablage für max. 32 Paar Schuhe teilzerlegt (3 VPE) | | Grundpreis | |
| | | Aufpreise für Sonderausstattungen: | |
| | | Blatt/Seiten Lack HG | |
| | | Fronten Lack HG | |
| | | Schübe mit Vollauszug | |
| Aufpreis pro Sondermaß | | | |
| | | B: 161,2 H: 99,5 T: 35,0 | |

Typenliste

Schuh-Klappschränke
Tiefe 35 cm

Tiefe: 35 cm



come in
Möbel für Flur und Diele

COI-532 Schuh-Klappschrank

3 Schübe
6 Klappen mit doppelter Ablage für max. 36 Paar Schuhe
teilzerlegt (4 VPE)

Grundpreis

Aufpreise für Sonderausstattungen:

| | |
|------------------------|--|
| Blatt/Seiten Lack HG | |
| Fronten Lack HG | |
| Schübe mit Vollauszug | |
| Aufpreis pro Sondermaß | |

B: 180,9
H: 99,5
T: 35,0

COI-543 Schuh-Klappschrank

3 Klappen mit doppelter Ablage für max. 24 Paar Schuhe
teilzerlegt (2 VPE)

Grundpreis

Aufpreise für Sonderausstattungen:

| | |
|------------------------|--|
| Blatt/Seiten Lack HG | |
| Fronten Lack HG | |
| Aufpreis pro Sondermaß | |

B: 80,6
H: 125,8
T: 35,0

COI-540 Schuh-Klappschrank

2 Schübe
2 Klappen mit doppelter Ablage für max. 12 Paar Schuhe
teilzerlegt (2 VPE)

Grundpreis

Aufpreise für Sonderausstattungen:

| | |
|------------------------|--|
| Blatt/Seiten Lack HG | |
| Fronten Lack HG | |
| Schübe mit Vollauszug | |
| Aufpreis pro Sondermaß | |

B: 60,3
H: 125,8
T: 35,0

COI-546 Schuh-Klappschrank

4 Schübe
4 Klappen mit doppelter Ablage für max. 24 Paar Schuhe
teilzerlegt (3 VPE)

Grundpreis

Aufpreise für Sonderausstattungen:

| | |
|------------------------|--|
| Blatt/Seiten Lack HG | |
| Fronten Lack HG | |
| Schübe mit Vollauszug | |
| Aufpreis pro Sondermaß | |

B: 120,6
H: 125,8
T: 35,0

COI-541 Schuh-Klappschrank

3 Klappen mit doppelter Ablage für max. 18 Paar Schuhe
teilzerlegt (2 VPE)

Grundpreis

Aufpreise für Sonderausstattungen:

| | |
|------------------------|--|
| Blatt/Seiten Lack HG | |
| Fronten Lack HG | |
| Aufpreis pro Sondermaß | |

B: 60,3
H: 125,8
T: 35,0

COI-547 Schuh-Klappschrank

6 Klappen mit doppelter Ablage für max. 36 Paar Schuhe
teilzerlegt (3 VPE)

Grundpreis

Aufpreise für Sonderausstattungen:

| | |
|------------------------|--|
| Blatt/Seiten Lack HG | |
| Fronten Lack HG | |
| Aufpreis pro Sondermaß | |

B: 120,6
H: 125,8
T: 35,0

COI-542 Schuh-Klappschrank

2 Schübe
2 Klappen mit doppelter Ablage für max. 16 Paar Schuhe
teilzerlegt (2 VPE)

Grundpreis

Aufpreise für Sonderausstattungen:

| | |
|------------------------|--|
| Blatt/Seiten Lack HG | |
| Fronten Lack HG | |
| Schübe mit Vollauszug | |
| Aufpreis pro Sondermaß | |

B: 80,6
H: 125,8
T: 35,0

COI-548 Schuh-Klappschrank

2 Schübe
5 Klappen mit doppelter Ablage für max. 30 Paar Schuhe
Körpen können getauscht werden
teilzerlegt (3 VPE)

Grundpreis

Aufpreise für Sonderausstattungen:

| | |
|------------------------|--|
| Blatt/Seiten Lack HG | |
| Fronten Lack HG | |
| Schübe mit Vollauszug | |
| Aufpreis pro Sondermaß | |

B: 120,6
H: 125,8
T: 35,0

Gültig ab 01.10.2017

COI-550 Schuh-Klappschrank

4 Schübe
4 Klappen mit doppelter Ablage für max. 28 Paar Schuhe
Körpen können getauscht werden
teilzerlegt (3 VPE)

Grundpreis

Aufpreise für Sonderausstattungen:

| | |
|------------------------|--|
| Blatt/Seiten Lack HG | |
| Fronten Lack HG | |
| Schübe mit Vollauszug | |
| Aufpreis pro Sondermaß | |

B: 140,9
H: 125,8
T: 35,0

Alle Maßangaben sind circa Maße.

COI-13

Typenliste

Schuh-Klappschränke
Tiefe 35 cm

Tiefe: 35 cm



| | | | |
|--|--|------------------------------------|--|
| COI-551 Schuh-Klappschrank 6 Klappen mit doppelter Ablage für max. 42 Paar Schuhe Korpen können getauscht werden teilzerlegt (3 VPE) | | Grundpreis | |
| | | Aufpreise für Sonderausstattungen: | |
| | | Blatt/Seiten Lack HG | |
| | | Fronten Lack HG | |
| | | Aufpreis pro Sondermaß | |
| | | B: 140,9 H: 125,8 T: 35,0 | |

| | | | |
|--|--|------------------------------------|--|
| COI-560 Schuh-Klappschrank 6 Schübe 6 Klappen mit doppelter Ablage für max. 36 Paar Schuhe teilzerlegt (4 VPE) | | Grundpreis | |
| | | Aufpreise für Sonderausstattungen: | |
| | | Blatt/Seiten Lack HG | |
| | | Fronten Lack HG | |
| | | Schübe mit Vollauszug | |
| | | Aufpreis pro Sondermaß | |
| | | B: 180,9 H: 125,8 T: 35,0 | |

| | | | |
|--|--|------------------------------------|--|
| COI-552 Schuh-Klappschrank 2 Schübe 5 Klappen mit doppelter Ablage für max. 36 Paar Schuhe Korpen können getauscht werden teilzerlegt (3 VPE) | | Grundpreis | |
| | | Aufpreise für Sonderausstattungen: | |
| | | Blatt/Seiten Lack HG | |
| | | Fronten Lack HG | |
| | | Schübe mit Vollauszug | |
| | | Aufpreis pro Sondermaß | |
| | | B: 140,9 H: 125,8 T: 35,0 | |

| | | | |
|--|--|------------------------------------|--|
| COI-561 Schuh-Klappschrank 9 Klappen mit doppelter Ablage für max. 54 Paar Schuhe teilzerlegt (4 VPE) | | Grundpreis | |
| | | Aufpreise für Sonderausstattungen: | |
| | | Blatt/Seiten Lack HG | |
| | | Fronten Lack HG | |
| | | Aufpreis pro Sondermaß | |
| | | B: 180,9 H: 125,8 T: 35,0 | |

| | | | |
|--|--|------------------------------------|--|
| COI-554 Schuh-Klappschrank 4 Schübe 4 Klappen mit doppelter Ablage für max. 32 Paar Schuhe teilzerlegt (3 VPE) | | Grundpreis | |
| | | Aufpreise für Sonderausstattungen: | |
| | | Blatt/Seiten Lack HG | |
| | | Fronten Lack HG | |
| | | Schübe mit Vollauszug | |
| | | Aufpreis pro Sondermaß | |
| | | B: 161,2 H: 125,8 T: 35,0 | |

| | | | |
|--|--|------------------------------------|--|
| COI-562 Schuh-Klappschrank 2 Schübe 8 Klappen mit doppelter Ablage für max. 48 Paar Schuhe Korpen können getauscht werden teilzerlegt (4 VPE) | | Grundpreis | |
| | | Aufpreise für Sonderausstattungen: | |
| | | Blatt/Seiten Lack HG | |
| | | Fronten Lack HG | |
| | | Schübe mit Vollauszug | |
| | | Aufpreis pro Sondermaß | |
| | | B: 180,9 H: 125,8 T: 35,0 | |

| | | | |
|--|--|------------------------------------|--|
| COI-555 Schuh-Klappschrank 6 Klappen mit doppelter Ablage für max. 48 Paar Schuhe teilzerlegt (3 VPE) | | Grundpreis | |
| | | Aufpreise für Sonderausstattungen: | |
| | | Blatt/Seiten Lack HG | |
| | | Fronten Lack HG | |
| | | Aufpreis pro Sondermaß | |
| | | B: 161,2 H: 125,8 T: 35,0 | |

| | | | |
|--|--|------------------------------------|--|
| COI-556 Schuh-Klappschrank 2 Schübe 5 Klappen mit doppelter Ablage für max. 40 Paar Schuhe Korpen können getauscht werden teilzerlegt (3 VPE) | | Grundpreis | |
| | | Aufpreise für Sonderausstattungen: | |
| | | Blatt/Seiten Lack HG | |
| | | Fronten Lack HG | |
| | | Schübe mit Vollauszug | |
| | | Aufpreis pro Sondermaß | |
| | | B: 161,2 H: 125,8 T: 35,0 | |

Typenliste

Hänge-Schränke Tiefe 35 cm

Tiefe: 35 cm



come in
Möbel für Flur und Diele

| | | | |
|---|--|------------------------------------|--|
| COI-600 Hänge-Schrank 2 Schübe teilzerlegt (2 VPE) | | Grundpreis | |
| | | Aufpreise für Sonderausstattungen: | |
| | | Blatt/Seiten Lack HG | |
| | | Fronten Lack HG | |
| | | Schübe mit Vollauszug | |
| | | Aufpreis pro Sondermaß | |
| | | B: 60,3 H: 43,5 T: 35,0 | |

| | | | |
|--|--|------------------------------------|--|
| COI-607 Hänge-Schrank 2 Schübe jeweils 1 Fachboden hinter den Türen Korpen können getauscht werden teilzerlegt (4 VPE) | | Grundpreis | |
| | | Aufpreise für Sonderausstattungen: | |
| | | Blatt/Seiten Lack HG | |
| | | Fronten Lack HG | |
| | | Schübe mit Vollauszug | |
| | | Aufpreis pro Sondermaß | |
| | | B: 161,2 H: 43,5 T: 35,0 | |

| | | | |
|---|--|------------------------------------|--|
| COI-602 Hänge-Schrank 2 Schübe teilzerlegt (2 VPE) | | Grundpreis | |
| | | Aufpreise für Sonderausstattungen: | |
| | | Blatt/Seiten Lack HG | |
| | | Fronten Lack HG | |
| | | Schübe mit Vollauszug | |
| | | Aufpreis pro Sondermaß | |
| | | B: 80,6 H: 43,5 T: 35,0 | |

| | | | |
|---|--|------------------------------------|--|
| COI-608 Hänge-Schrank 6 Schübe teilzerlegt (4 VPE) | | Grundpreis | |
| | | Aufpreise für Sonderausstattungen: | |
| | | Blatt/Seiten Lack HG | |
| | | Fronten Lack HG | |
| | | Schübe mit Vollauszug | |
| | | Aufpreis pro Sondermaß | |
| | | B: 180,9 H: 43,5 T: 35,0 | |

| | | | |
|---|--|------------------------------------|--|
| COI-604 Hänge-Schrank 4 Schübe teilzerlegt (3 VPE) | | Grundpreis | |
| | | Aufpreise für Sonderausstattungen: | |
| | | Blatt/Seiten Lack HG | |
| | | Fronten Lack HG | |
| | | Schübe mit Vollauszug | |
| | | Aufpreis pro Sondermaß | |
| | | B: 120,6 H: 43,5 T: 35,0 | |

| | | | |
|--|--|------------------------------------|--|
| COI-605 Hänge-Schrank 2 Schübe jeweils 1 Fachboden hinter den Türen Korpen können getauscht werden teilzerlegt (4 VPE) | | Grundpreis | |
| | | Aufpreise für Sonderausstattungen: | |
| | | Blatt/Seiten Lack HG | |
| | | Fronten Lack HG | |
| | | Schübe mit Vollauszug | |
| | | Aufpreis pro Sondermaß | |
| | | B: 140,9 H: 43,5 T: 35,0 | |

| | | | |
|---|--|------------------------------------|--|
| COI-606 Hänge-Schrank 4 Schübe teilzerlegt (3 VPE) | | Grundpreis | |
| | | Aufpreise für Sonderausstattungen: | |
| | | Blatt/Seiten Lack HG | |
| | | Fronten Lack HG | |
| | | Schübe mit Vollauszug | |
| | | Aufpreis pro Sondermaß | |
| | | B: 161,2 H: 43,5 T: 35,0 | |

Typenliste

Kommoden Tiefe 35 cm

Tiefe: 35 cm



| | | | |
|--|--|------------------------------------|--|
| COI-610 Hänge-Schrank 1 Schub 2 Fachböden hinter der Klappe teilzerlegt (2 VPE) | | Grundpreis | |
| | | Aufpreise für Sonderausstattungen: | |
| | | Blatt/Seiten Lack HG | |
| | | Fronten Lack HG | |
| | | Schub mit Volllauszug | |
| Aufpreis pro Sondermaß | | | |
| | | B: 60,3 | |
| | | H: 57,5 | |
| | | T: 35,0 | |

| | | | |
|--|--|------------------------------------|--|
| COI-612 Hänge-Schrank 1 Schub 2 Fachböden hinter der Klappe teilzerlegt (2 VPE) | | Grundpreis | |
| | | Aufpreise für Sonderausstattungen: | |
| | | Blatt/Seiten Lack HG | |
| | | Fronten Lack HG | |
| | | Schub mit Volllauszug | |
| Aufpreis pro Sondermaß | | | |
| | | B: 80,6 | |
| | | H: 57,5 | |
| | | T: 35,0 | |

| | | | |
|--|--|------------------------------------|--|
| COI-614 Hänge-Schrank 2 Schübe jeweils 2 Fachböden hinter den Klappen teilzerlegt (3 VPE) | | Grundpreis | |
| | | Aufpreise für Sonderausstattungen: | |
| | | Blatt/Seiten Lack HG | |
| | | Fronten Lack HG | |
| | | Schübe mit Volllauszug | |
| Aufpreis pro Sondermaß | | | |
| | | B: 120,6 | |
| | | H: 57,5 | |
| | | T: 35,0 | |

| | | | |
|--|--|------------------------------------|--|
| COI-616 Hänge-Schrank 2 Schübe jeweils 2 Fachböden hinter den Klappen teilzerlegt (3 VPE) | | Grundpreis | |
| | | Aufpreise für Sonderausstattungen: | |
| | | Blatt/Seiten Lack HG | |
| | | Fronten Lack HG | |
| | | Schübe mit Volllauszug | |
| Aufpreis pro Sondermaß | | | |
| | | B: 161,2 | |
| | | H: 57,5 | |
| | | T: 35,0 | |

| | | | |
|--|--|------------------------------------|--|
| COI-618 Hänge-Schrank 3 Schübe jeweils 2 Fachböden hinter den Klappen teilzerlegt (4 VPE) | | Grundpreis | |
| | | Aufpreise für Sonderausstattungen: | |
| | | Blatt/Seiten Lack HG | |
| | | Fronten Lack HG | |
| | | Schübe mit Volllauszug | |
| Aufpreis pro Sondermaß | | | |
| | | B: 180,9 | |
| | | H: 57,5 | |
| | | T: 35,0 | |

| | | | |
|--|--|------------------------------------|--|
| COI-620 Schubkasten-Kommode 5 Schübe teilzerlegt (2 VPE) | | Grundpreis | |
| | | Aufpreise für Sonderausstattungen: | |
| | | Blatt/Seiten Lack HG | |
| | | Fronten Lack HG | |
| | | Schübe mit Volllauszug | |
| Aufpreis pro Sondermaß | | | |
| | | B: 60,3 | |
| | | H: 99,5 | |
| | | T: 35,0 | |

| | | | |
|---|--|------------------------------------|--|
| COI-621 Kommode 1 Schub jeweils 2 Fachböden hinter den Klappen teilzerlegt (2 VPE) | | Grundpreis | |
| | | Aufpreise für Sonderausstattungen: | |
| | | Blatt/Seiten Lack HG | |
| | | Fronten Lack HG | |
| | | Schub mit Volllauszug | |
| Aufpreis pro Sondermaß | | | |
| | | B: 60,3 | |
| | | H: 99,5 | |
| | | T: 35,0 | |

| | | | |
|---|--|------------------------------------|--|
| COI-622 Kommode 1 Schub 2 Fachböden hinter den Türen teilzerlegt (2 VPE) | | Grundpreis | |
| | | Aufpreise für Sonderausstattungen: | |
| | | Blatt/Seiten Lack HG | |
| | | Fronten Lack HG | |
| | | Schub mit Volllauszug | |
| Aufpreis pro Sondermaß | | | |
| | | B: 60,3 | |
| | | H: 99,5 | |
| | | T: 35,0 | |

| | | | |
|--|--|------------------------------------|--|
| COI-624 Schubkasten-Kommode 5 Schübe teilzerlegt (2 VPE) | | Grundpreis | |
| | | Aufpreise für Sonderausstattungen: | |
| | | Blatt/Seiten Lack HG | |
| | | Fronten Lack HG | |
| | | Schübe mit Volllauszug | |
| Aufpreis pro Sondermaß | | | |
| | | B: 80,6 | |
| | | H: 99,5 | |
| | | T: 35,0 | |

| | | | |
|---|--|------------------------------------|--|
| COI-625 Kommode 1 Schub jeweils 2 Fachböden hinter den Klappen teilzerlegt (2 VPE) | | Grundpreis | |
| | | Aufpreise für Sonderausstattungen: | |
| | | Blatt/Seiten Lack HG | |
| | | Fronten Lack HG | |
| | | Schub mit Volllauszug | |
| Aufpreis pro Sondermaß | | | |
| | | B: 80,6 | |
| | | H: 99,5 | |
| | | T: 35,0 | |

Typenliste

Kommoden Tiefe 35 cm

Tiefe: 35 cm



| | | |
|--|------------------------------------|-------------------------------|
| COI-626 Kommode 1 Schub 2 Fachböden hinter den Türen teilzerlegt (2 VPE) | Grundpreis | |
| | Aufpreise für Sonderausstattungen: | |
| | Blatt/Seiten Lack HG | |
| | Fronten Lack HG | |
| | Schub mit Volllauszug | |
| | Aufpreis pro Sondermaß | |
| | | |
| | | B: 80,6 H: 99,5 T: 35,0 |

| | | |
|---|------------------------------------|--------------------------------|
| COI-634 Kommode 5 Schübe 3 Fachböden hinter den Türen Korpen können getauscht werden teilzerlegt (3 VPE) | Grundpreis | |
| | Aufpreise für Sonderausstattungen: | |
| | Blatt/Seiten Lack HG | |
| | Fronten Lack HG | |
| | Schübe mit Volllauszug | |
| | Aufpreis pro Sondermaß | |
| | | |
| | | B: 140,9 H: 99,5 T: 35,0 |

| | | |
|---|------------------------------------|-------------------------------|
| COI-627 Kommode 3 Fachböden hinter den Türen teilzerlegt (2 VPE) | Grundpreis | |
| | Aufpreise für Sonderausstattungen: | |
| | Blatt/Seiten Lack HG | |
| | Fronten Lack HG | |
| | | Aufpreis pro Sondermaß |
| | | |
| | | B: 80,6 H: 99,5 T: 35,0 |

| | | |
|---|------------------------------------|--------------------------------|
| COI-635 Kommode 1 Schub jeweils 2 Fachböden hinter den Klappen 3 Fachböden hinter den Türen Korpen können getauscht werden teilzerlegt (3 VPE) | Grundpreis | |
| | Aufpreise für Sonderausstattungen: | |
| | Blatt/Seiten Lack HG | |
| | Fronten Lack HG | |
| | Schub mit Volllauszug | |
| | Aufpreis pro Sondermaß | |
| | | |
| | | B: 140,9 H: 99,5 T: 35,0 |

| | | |
|--|------------------------------------|--------------------------------|
| COI-630 Kommode 6 Schübe jeweils 2 Fachböden hinter den Klappen Korpen können getauscht werden teilzerlegt (3 VPE) | Grundpreis | |
| | Aufpreise für Sonderausstattungen: | |
| | Blatt/Seiten Lack HG | |
| | Fronten Lack HG | |
| | Schübe mit Volllauszug | |
| | Aufpreis pro Sondermaß | |
| | | |
| | | B: 120,6 H: 99,5 T: 35,0 |

| | | |
|---|------------------------------------|--------------------------------|
| COI-636 Kommode 6 Schübe 2 Fachböden hinter den Türen Korpen können getauscht werden teilzerlegt (3 VPE) | Grundpreis | |
| | Aufpreise für Sonderausstattungen: | |
| | Blatt/Seiten Lack HG | |
| | Fronten Lack HG | |
| | Schübe mit Volllauszug | |
| | Aufpreis pro Sondermaß | |
| | | |
| | | B: 140,9 H: 99,5 T: 35,0 |

| | | |
|---|------------------------------------|--------------------------------|
| COI-631 Kommode 6 Schübe 2 Fachböden hinter den Türen Korpen können getauscht werden teilzerlegt (3 VPE) | Grundpreis | |
| | Aufpreise für Sonderausstattungen: | |
| | Blatt/Seiten Lack HG | |
| | Fronten Lack HG | |
| | Schübe mit Volllauszug | |
| | Aufpreis pro Sondermaß | |
| | | |
| | | B: 120,6 H: 99,5 T: 35,0 |

| | | |
|--|------------------------------------|--------------------------------|
| COI-637 Kommode 2 Schübe jeweils 2 Fachböden hinter den Klappen 2 Fachböden hinter den Türen Korpen können getauscht werden teilzerlegt (3 VPE) | Grundpreis | |
| | Aufpreise für Sonderausstattungen: | |
| | Blatt/Seiten Lack HG | |
| | Fronten Lack HG | |
| | Schübe mit Volllauszug | |
| | Aufpreis pro Sondermaß | |
| | | |
| | | B: 140,9 H: 99,5 T: 35,0 |

Typenliste

Kommoden Tiefe 35 cm

Tiefe: 35 cm



come in
Möbel für Flur und Diele

COI-640 Kommode

6 Schübe
jeweils 2 Fachböden
hinter den Klappen
Korpen können getauscht werden
teilzerlegt (3 VPE)

| | |
|------------------------------------|--|
| Grundpreis | |
| Aufpreise für Sonderausstattungen: | |
| Blatt/Seiten Lack HG | |
| Fronten Lack HG | |
| Schübe mit Vollauszug | |
| Aufpreis pro Sondermaß | |

B: 161,2
H: 99,5
T: 35,0

COI-646 Kommode

3 Schübe
jeweils 2 Fachböden
hinter den Klappen
teilzerlegt (4 VPE)

| | |
|------------------------------------|--|
| Grundpreis | |
| Aufpreise für Sonderausstattungen: | |
| Blatt/Seiten Lack HG | |
| Fronten Lack HG | |
| Schübe mit Vollauszug | |
| Aufpreis pro Sondermaß | |

B: 180,9
H: 99,5
T: 35,0

COI-641 Kommode

5 Schübe
3 Fachböden hinter den Türen
Korpen können getauscht werden
teilzerlegt (3 VPE)

| | |
|------------------------------------|--|
| Grundpreis | |
| Aufpreise für Sonderausstattungen: | |
| Blatt/Seiten Lack HG | |
| Fronten Lack HG | |
| Schübe mit Vollauszug | |
| Aufpreis pro Sondermaß | |

B: 161,2
H: 99,5
T: 35,0

COI-647 Kommode

7 Schübe
jeweils 2 Fachböden
hinter den Klappen
Korpen können getauscht werden
teilzerlegt (4 VPE)

| | |
|------------------------------------|--|
| Grundpreis | |
| Aufpreise für Sonderausstattungen: | |
| Blatt/Seiten Lack HG | |
| Fronten Lack HG | |
| Schübe mit Vollauszug | |
| Aufpreis pro Sondermaß | |

B: 180,9
H: 99,5
T: 35,0

COI-642 Kommode

jeweils 3 Fachböden hinter den Türen
teilzerlegt (3 VPE)

| | |
|------------------------------------|--|
| Grundpreis | |
| Aufpreise für Sonderausstattungen: | |
| Blatt/Seiten Lack HG | |
| Fronten Lack HG | |
| Aufpreis pro Sondermaß | |

B: 161,2
H: 99,5
T: 35,0

COI-648 Kommode

7 Schübe
jeweils 2 Fachböden hinter den Türen
Korpen können getauscht werden
teilzerlegt (4 VPE)

| | |
|------------------------------------|--|
| Grundpreis | |
| Aufpreise für Sonderausstattungen: | |
| Blatt/Seiten Lack HG | |
| Fronten Lack HG | |
| Schübe mit Vollauszug | |
| Aufpreis pro Sondermaß | |

B: 180,9
H: 99,5
T: 35,0

COI-643 Kommode

1 Schub
jeweils 2 Fachböden
hinter den Klappen
3 Fachböden hinter den Türen
Korpen können getauscht werden
teilzerlegt (3 VPE)

| | |
|------------------------------------|--|
| Grundpreis | |
| Aufpreise für Sonderausstattungen: | |
| Blatt/Seiten Lack HG | |
| Fronten Lack HG | |
| Schub mit Vollauszug | |
| Aufpreis pro Sondermaß | |

B: 161,2
H: 99,5
T: 35,0

Typenliste

Kommoden Tiefe 35 cm

Tiefe: 35 cm



COI-650 Kommode

2 Schübe
jeweils 2 Fachböden
hinter den Klappen
teilzerlegt (2 VPE)

| | |
|------------------------------------|--|
| Grundpreis | |
| Aufpreise für Sonderausstattungen: | |
| Blatt/Seiten Lack HG | |
| Fronten Lack HG | |
| Schübe mit Vollauszug | |
| Aufpreis pro Sondermaß | |

B: 60,3
H: 125,8
T: 35,0

COI-656 Kommode

2 Schübe
2 Fachböden hinter den Türen
teilzerlegt (2 VPE)

| | |
|------------------------------------|--|
| Grundpreis | |
| Aufpreise für Sonderausstattungen: | |
| Blatt/Seiten Lack HG | |
| Fronten Lack HG | |
| Schübe mit Vollauszug | |
| Aufpreis pro Sondermaß | |

B: 80,6
H: 125,8
T: 35,0

COI-651 Kommode

jeweils 2 Fachböden
hinter den Klappen
teilzerlegt (2 VPE)

| | |
|------------------------------------|--|
| Grundpreis | |
| Aufpreise für Sonderausstattungen: | |
| Blatt/Seiten Lack HG | |
| Fronten Lack HG | |
| Aufpreis pro Sondermaß | |

B: 60,3
H: 125,8
T: 35,0

COI-657 Kommode

4 Fachböden hinter den Türen
teilzerlegt (2 VPE)

| | |
|------------------------------------|--|
| Grundpreis | |
| Aufpreise für Sonderausstattungen: | |
| Blatt/Seiten Lack HG | |
| Fronten Lack HG | |
| Aufpreis pro Sondermaß | |

B: 80,6
H: 125,8
T: 35,0

COI-652 Kommode

2 Schübe
2 Fachböden hinter den Türen
teilzerlegt (2 VPE)

| | |
|------------------------------------|--|
| Grundpreis | |
| Aufpreise für Sonderausstattungen: | |
| Blatt/Seiten Lack HG | |
| Fronten Lack HG | |
| Schübe mit Vollauszug | |
| Aufpreis pro Sondermaß | |

B: 60,3
H: 125,8
T: 35,0

COI-660 Kommode

2 Schübe
jeweils 2 Fachböden
hinter den Klappen
Korpen können getauscht werden
teilzerlegt (3 VPE)

| | |
|------------------------------------|--|
| Grundpreis | |
| Aufpreise für Sonderausstattungen: | |
| Blatt/Seiten Lack HG | |
| Fronten Lack HG | |
| Schübe mit Vollauszug | |
| Aufpreis pro Sondermaß | |

B: 120,6
H: 125,8
T: 35,0

COI-654 Kommode

2 Schübe
jeweils 2 Fachböden
hinter den Klappen
teilzerlegt (2 VPE)

| | |
|------------------------------------|--|
| Grundpreis | |
| Aufpreise für Sonderausstattungen: | |
| Blatt/Seiten Lack HG | |
| Fronten Lack HG | |
| Schübe mit Vollauszug | |
| Aufpreis pro Sondermaß | |

B: 80,6
H: 125,8
T: 35,0

COI-661 Kommode

4 Schübe
jeweils 2 Fachböden
hinter den Klappen
2 Fachböden hinter den Türen
Korpen können getauscht werden
teilzerlegt (3 VPE)

| | |
|------------------------------------|--|
| Grundpreis | |
| Aufpreise für Sonderausstattungen: | |
| Blatt/Seiten Lack HG | |
| Fronten Lack HG | |
| Schübe mit Vollauszug | |
| Aufpreis pro Sondermaß | |

B: 120,6
H: 125,8
T: 35,0

COI-655 Kommode

jeweils 2 Fachböden
hinter den Klappen
teilzerlegt (2 VPE)

| | |
|------------------------------------|--|
| Grundpreis | |
| Aufpreise für Sonderausstattungen: | |
| Blatt/Seiten Lack HG | |
| Fronten Lack HG | |
| Aufpreis pro Sondermaß | |

B: 80,6
H: 125,8
T: 35,0

COI-664 Kommode

2 Schübe
jeweils 2 Fachböden
hinter den Klappen
4 Fachböden hinter den Türen
Korpen können getauscht werden
teilzerlegt (3 VPE)

| | |
|------------------------------------|--|
| Grundpreis | |
| Aufpreise für Sonderausstattungen: | |
| Blatt/Seiten Lack HG | |
| Fronten Lack HG | |
| Schübe mit Vollauszug | |
| Aufpreis pro Sondermaß | |

B: 140,9
H: 125,8
T: 35,0

Typenliste

Kommoden Tiefe 35 cm

Tiefe: 35 cm



COI-665 Kommode

jeweils 2 Fachböden hinter den Klappen
4 Fachböden hinter den Türen
Korpen können getauscht werden
teilerlegt (3 VPE)

| | |
|------------------------------------|--|
| Grundpreis | |
| Aufpreise für Sonderausstattungen: | |
| Blatt/Seiten Lack HG | |
| Fronten Lack HG | |
| Aufpreis pro Sondermaß | |

B: 140,9
H: 125,8
T: 35,0

COI-672 Kommode

jeweils 4 Fachböden hinter den Türen
teilerlegt (3 VPE)

| | |
|------------------------------------|--|
| Grundpreis | |
| Aufpreise für Sonderausstattungen: | |
| Blatt/Seiten Lack HG | |
| Fronten Lack HG | |
| Aufpreis pro Sondermaß | |

B: 161,2
H: 125,8
T: 35,0

COI-666 Kommode

4 Schübe
jeweils 2 Fachböden hinter den Klappen
2 Fachböden hinter den Türen
Korpen können getauscht werden
teilerlegt (3 VPE)

| | |
|------------------------------------|--|
| Grundpreis | |
| Aufpreise für Sonderausstattungen: | |
| Blatt/Seiten Lack HG | |
| Fronten Lack HG | |
| Schübe mit Vollauszug | |
| Aufpreis pro Sondermaß | |

B: 140,9
H: 125,8
T: 35,0

COI-673 Kommode

2 Schübe
jeweils 2 Fachböden hinter den Klappen
4 Fachböden hinter den Türen
Korpen können getauscht werden
teilerlegt (3 VPE)

| | |
|------------------------------------|--|
| Grundpreis | |
| Aufpreise für Sonderausstattungen: | |
| Blatt/Seiten Lack HG | |
| Fronten Lack HG | |
| Schübe mit Vollauszug | |
| Aufpreis pro Sondermaß | |

B: 161,2
H: 125,8
T: 35,0

COI-667 Kommode

2 Schübe
jeweils 2 Fachböden hinter den Klappen
2 Fachböden hinter den Türen
Korpen können getauscht werden
teilerlegt (3 VPE)

| | |
|------------------------------------|--|
| Grundpreis | |
| Aufpreise für Sonderausstattungen: | |
| Blatt/Seiten Lack HG | |
| Fronten Lack HG | |
| Schübe mit Vollauszug | |
| Aufpreis pro Sondermaß | |

B: 140,9
H: 125,8
T: 35,0

COI-676 Kommode

6 Schübe
jeweils 2 Fachböden hinter den Klappen
teilerlegt (4 VPE)

| | |
|------------------------------------|--|
| Grundpreis | |
| Aufpreise für Sonderausstattungen: | |
| Blatt/Seiten Lack HG | |
| Fronten Lack HG | |
| Schübe mit Vollauszug | |
| Aufpreis pro Sondermaß | |

B: 180,9
H: 125,8
T: 35,0

COI-670 Kommode

2 Schübe
jeweils 2 Fachböden hinter den Klappen
Korpen können getauscht werden
teilerlegt (3 VPE)

| | |
|------------------------------------|--|
| Grundpreis | |
| Aufpreise für Sonderausstattungen: | |
| Blatt/Seiten Lack HG | |
| Fronten Lack HG | |
| Schübe mit Vollauszug | |
| Aufpreis pro Sondermaß | |

B: 161,2
H: 125,8
T: 35,0

COI-677 Kommode

jeweils 2 Fachböden hinter den Klappen
teilerlegt (4 VPE)

| | |
|------------------------------------|--|
| Grundpreis | |
| Aufpreise für Sonderausstattungen: | |
| Blatt/Seiten Lack HG | |
| Fronten Lack HG | |
| Aufpreis pro Sondermaß | |

B: 180,9
H: 125,8
T: 35,0

COI-671 Kommode

2 Schübe
jeweils 2 Fachböden hinter den Klappen
2 Fachböden hinter den Türen
Korpen können getauscht werden
teilerlegt (3 VPE)

| | |
|------------------------------------|--|
| Grundpreis | |
| Aufpreise für Sonderausstattungen: | |
| Blatt/Seiten Lack HG | |
| Fronten Lack HG | |
| Schübe mit Vollauszug | |
| Aufpreis pro Sondermaß | |

B: 161,2
H: 125,8
T: 35,0

COI-678 Kommode

6 Schübe
jeweils 2 Fachböden hinter den Klappen
jeweils 2 Fachböden hinter den Türen
Korpen können getauscht werden
teilerlegt (4 VPE)

| | |
|------------------------------------|--|
| Grundpreis | |
| Aufpreise für Sonderausstattungen: | |
| Blatt/Seiten Lack HG | |
| Fronten Lack HG | |
| Schübe mit Vollauszug | |
| Aufpreis pro Sondermaß | |

B: 180,9
H: 125,8
T: 35,0

Typenliste

Spiegel



come in
Möbel für Flur und Diele

| | | | | |
|---------|---------|--|------------------------------------|--------------------------------|
| COI-700 | Spiegel | | Grundpreis | |
| | | | Aufpreise für Sonderausstattungen: | |
| | | | Paneel Lack HG | |
| | | | Applikation Lack HG | |
| | | | Aufpreis pro Sondermaß | |
| | | | | |
| | | | | B: 60,3 H: 101,5 T: 2,5 |
| COI-702 | Spiegel | | Grundpreis | |
| | | | Aufpreise für Sonderausstattungen: | |
| | | | Paneel Lack HG | |
| | | | Applikation Lack HG | |
| | | | Aufpreis pro Sondermaß | |
| | | | | |
| | | | | B: 80,6 H: 101,5 T: 2,5 |
| COI-704 | Spiegel | | Grundpreis | |
| | | | Aufpreise für Sonderausstattungen: | |
| | | | Paneel Lack HG | |
| | | | Applikation Lack HG | |
| | | | Aufpreis pro Sondermaß | |
| | | | | |
| | | | | B: 120,6 H: 101,5 T: 2,5 |
| COI-706 | Spiegel | | Grundpreis | |
| | | | Aufpreise für Sonderausstattungen: | |
| | | | Paneel Lack HG | |
| | | | Applikation Lack HG | |
| | | | Aufpreis pro Sondermaß | |
| | | | | |
| | | | | B: 140,9 H: 101,5 T: 2,5 |
| COI-708 | Spiegel | | Grundpreis | |
| | | | Aufpreise für Sonderausstattungen: | |
| | | | Paneel Lack HG | |
| | | | Applikation Lack HG | |
| | | | Aufpreis pro Sondermaß | |
| | | | | |
| | | | | B: 161,2 H: 101,5 T: 2,5 |
| COI-710 | Spiegel | | Grundpreis | |
| | | | Aufpreise für Sonderausstattungen: | |
| | | | Paneel Lack HG | |
| | | | Applikation Lack HG | |
| | | | Aufpreis pro Sondermaß | |
| | | | | |
| | | | | B: 180,9 H: 101,5 T: 2,5 |

| | | | | |
|---------|---------|--|------------------------------------|-------------------------------|
| COI-720 | Spiegel | | Grundpreis | |
| | | | Aufpreise für Sonderausstattungen: | |
| | | | Paneel Lack HG | |
| | | | Applikation Lack HG | |
| | | | Aufpreis pro Sondermaß | |
| | | | | |
| | | | | B: 60,3 H: 75,2 T: 2,5 |
| COI-722 | Spiegel | | Grundpreis | |
| | | | Aufpreise für Sonderausstattungen: | |
| | | | Paneel Lack HG | |
| | | | Applikation Lack HG | |
| | | | Aufpreis pro Sondermaß | |
| | | | | |
| | | | | B: 80,6 H: 75,2 T: 2,5 |
| COI-724 | Spiegel | | Grundpreis | |
| | | | Aufpreise für Sonderausstattungen: | |
| | | | Paneel Lack HG | |
| | | | Applikation Lack HG | |
| | | | Aufpreis pro Sondermaß | |
| | | | | |
| | | | | B: 120,6 H: 75,2 T: 2,5 |
| COI-726 | Spiegel | | Grundpreis | |
| | | | Aufpreise für Sonderausstattungen: | |
| | | | Paneel Lack HG | |
| | | | Applikation Lack HG | |
| | | | Aufpreis pro Sondermaß | |
| | | | | |
| | | | | B: 140,9 H: 75,2 T: 2,5 |
| COI-728 | Spiegel | | Grundpreis | |
| | | | Aufpreise für Sonderausstattungen: | |
| | | | Paneel Lack HG | |
| | | | Applikation Lack HG | |
| | | | Aufpreis pro Sondermaß | |
| | | | | |
| | | | | B: 161,2 H: 75,2 T: 2,5 |
| COI-730 | Spiegel | | Grundpreis | |
| | | | Aufpreise für Sonderausstattungen: | |
| | | | Paneel Lack HG | |
| | | | Applikation Lack HG | |
| | | | Aufpreis pro Sondermaß | |
| | | | | |
| | | | | B: 180,9 H: 75,2 T: 2,5 |

Typenliste

Spiegel
Garderoben-Paneele



| | | |
|----------------------------|------------------------------------|--|
| COI-740 Spiegel | Grundpreis | |
| | Aufpreise für Sonderausstattungen: | |
| | Panel Lack HG | |
| | Applikation Lack HG | |
| | Aufpreis pro Sondermaß | |
| | | |
| | B: 60,3 | |
| | H: 155,8 | |
| | T: 2,5 | |

| | | |
|----------------------------|------------------------------------|--|
| COI-742 Spiegel | Grundpreis | |
| | Aufpreise für Sonderausstattungen: | |
| | Panel Lack HG | |
| | Applikation Lack HG | |
| | Aufpreis pro Sondermaß | |
| | | |
| | B: 20,3 | |
| | H: 155,8 | |
| | T: 2,5 | |

| | | |
|----------------------------|------------------------------------|--|
| COI-750 Spiegel | Grundpreis | |
| | Aufpreise für Sonderausstattungen: | |
| | Panel Lack HG | |
| | Applikation Lack HG | |
| | Aufpreis pro Sondermaß | |
| | | |
| | B: 40,3 | |
| | H: 199,0 | |
| | T: 2,5 | |

| | | |
|----------------------------|------------------------------------|--|
| COI-752 Spiegel | Grundpreis | |
| | Aufpreise für Sonderausstattungen: | |
| | Panel Lack HG | |
| | Applikation Lack HG | |
| | Aufpreis pro Sondermaß | |
| | | |
| | B: 60,3 | |
| | H: 199,0 | |
| | T: 2,5 | |

| | | |
|---|------------------------------------|--|
| COI-800 Garderoben-Paneel zerlegt (1 VPE) | Grundpreis | |
| | Aufpreise für Sonderausstattungen: | |
| | Panel Lack HG | |
| | Applikation Lack HG | |
| | Boden Lack HG | |
| | Aufpreis pro Sondermaß | |
| | | |
| | B: 60,3 | |
| | H: 155,8 | |
| | T: 32,0 | |

| | | |
|---|------------------------------------|--|
| COI-802 Garderoben-Paneel zerlegt (1 VPE) | Grundpreis | |
| | Aufpreise für Sonderausstattungen: | |
| | Panel Lack HG | |
| | Applikation Lack HG | |
| | Böden Lack HG | |
| | Aufpreis pro Sondermaß | |
| | | |
| | B: 60,3 | |
| | H: 199,0 | |
| | T: 32,0 | |

| | | |
|---|------------------------------------|--|
| COI-803 Garderoben-Paneel zerlegt (1 VPE) | Grundpreis | |
| | Aufpreise für Sonderausstattungen: | |
| | Panel Lack HG | |
| | Applikation Lack HG | |
| | Boden Lack HG | |
| | Aufpreis pro Sondermaß | |
| | | |
| | B: 60,3 | |
| | H: 199,0 | |
| | T: 32,0 | |

| | | |
|---|------------------------------------|--|
| COI-805 Garderoben-Paneel zerlegt (1 VPE) | Grundpreis | |
| | Aufpreise für Sonderausstattungen: | |
| | Panel Lack HG | |
| | Applikation Lack HG | |
| | Boden Lack HG | |
| | Aufpreis pro Sondermaß | |
| | | |
| | B: 60,3 | |
| | H: 40,0 | |
| | T: 32,0 | |

| | | |
|--------------------------------|------------------------------------|--|
| COI-806 Hakenleiste | Grundpreis | |
| | Aufpreise für Sonderausstattungen: | |
| | Panel Lack HG | |
| | Aufpreis pro Sondermaß | |
| | | |
| | B: 60,3 | |
| | H: 14,0 | |
| | T: 6,0 | |

| | | |
|--|------------------------------------|--|
| COI-808 Regal-Paneel zerlegt (1 VPE) | Grundpreis | |
| | Aufpreise für Sonderausstattungen: | |
| | Panel Lack HG | |
| | Applikation Lack HG | |
| | Böden Lack HG | |
| | Aufpreis pro Sondermaß | |
| | | |
| | B: 60,3 | |
| | H: 101,5 | |
| | T: 32,0 | |

Typenliste

Garderoben-Paneele
Blendmaterial



come in
Möbel für Flur und Diele

| | | | |
|-----------------------------------|-------------------|------------------------------------|--------------------------------|
| COI-810 zerlegt (1 VPE) | Garderoben-Paneel | Grundpreis | |
| | | Aufpreise für Sonderausstattungen: | |
| | | Paneel Lack HG | |
| | | Applikation Lack HG | |
| | | Boden Lack HG | |
| | | Aufpreis pro Sondermaß | |
| | | | B: 80,6 H: 155,8 T: 32,0 |

| | | | |
|-----------------------------------|-------------------|------------------------------------|--------------------------------|
| COI-820 zerlegt (1 VPE) | Garderoben-Paneel | Grundpreis | |
| | | Aufpreise für Sonderausstattungen: | |
| | | Paneel Lack HG | |
| | | Applikation Lack HG | |
| | | Böden Lack HG | |
| | | Aufpreis pro Sondermaß | |
| | | | B: 40,3 H: 199,0 T: 32,0 |

| | | | |
|-----------------------------------|-------------------|------------------------------------|--------------------------------|
| COI-812 zerlegt (1 VPE) | Garderoben-Paneel | Grundpreis | |
| | | Aufpreise für Sonderausstattungen: | |
| | | Paneel Lack HG | |
| | | Applikation Lack HG | |
| | | Böden Lack HG | |
| | | Aufpreis pro Sondermaß | |
| | | | B: 80,6 H: 199,0 T: 32,0 |

| | | | |
|-----------------------------------|-------------------|------------------------------------|--------------------------------|
| COI-821 zerlegt (1 VPE) | Garderoben-Paneel | Grundpreis | |
| | | Aufpreise für Sonderausstattungen: | |
| | | Paneel Lack HG | |
| | | Applikation Lack HG | |
| | | Boden Lack HG | |
| | | Aufpreis pro Sondermaß | |
| | | | B: 40,3 H: 199,0 T: 32,0 |

| | | | |
|-----------------------------------|-------------------|------------------------------------|-------------------------------|
| COI-815 zerlegt (1 VPE) | Garderoben-Paneel | Grundpreis | |
| | | Aufpreise für Sonderausstattungen: | |
| | | Paneel Lack HG | |
| | | Applikation Lack HG | |
| | | Boden Lack HG | |
| | | Aufpreis pro Sondermaß | |
| | | | B: 80,6 H: 40,0 T: 32,0 |

| | | | |
|----------------|-------------------|------------------------------------|--|
| COI-828 | Garderoben-Paneel | Grundpreis | |
| | | Aufpreise für Sonderausstattungen: | |
| | | Paneel Lack HG | |
| | | Applikation Lack HG | |
| | | Aufpreis pro Sondermaß | |
| | | | |

| | | | |
|----------------|-------------|------------------------------------|--|
| COI-816 | Hakenleiste | Grundpreis | |
| | | Aufpreise für Sonderausstattungen: | |
| | | Paneel Lack HG | |
| | | Aufpreis pro Sondermaß | |
| | | | |

| | | | |
|----------------|-------------------|------------------------------------|--|
| COI-829 | Garderoben-Paneel | Grundpreis | |
| | | Aufpreise für Sonderausstattungen: | |
| | | Paneel Lack HG | |
| | | Applikation Lack HG | |
| | | Aufpreis pro Sondermaß | |
| | | | |

| | | | |
|----------------|----------------------------------|---------------------------------|--|
| COI-880 | Blendmaterial <u>ohne</u> Kanten | Grundpreis | |
| | | Aufpreis für Sonderausstattung: | |
| | | Lack HG | |
| | | | |

Blendmaterial ohne Kanten.
Gewünschte Höhe und Breite bei der Bestellung angeben.

Preis bei max. Höhe von 240 cm und max. Breite von 30 cm.
Größere Platten auf Anfrage.

| | | | |
|----------------|---------------------------------|---------------------------------|--|
| COI-881 | Blendmaterial <u>mit</u> Kanten | Grundpreis | |
| | | Aufpreis für Sonderausstattung: | |
| | | Lack HG | |
| | | | |

Blendmaterial 4-seitig mit Kanten.
Gewünschte Höhe und Breite bei der Bestellung angeben.

Preis bei max. Höhe von 240 cm und max. Breite von 30 cm.
Größere Platten auf Anfrage.

Typenliste

Korpus-Unterböden



| | | | |
|---------|-------------------|------------------------------------|--|
| COI-900 | Korpus-Unterboden | Grundpreis | |
| | | Aufpreise für Sonderausstattungen: | |
| | | Boden Lack HG | |
| | | Aufpreis pro Sondermaß | |
| | | B: 40,3 H: 2,9 T: 35,0 | |
| COI-901 | Korpus-Unterboden | Grundpreis | |
| | | Aufpreise für Sonderausstattungen: | |
| | | Boden Lack HG | |
| | | Aufpreis pro Sondermaß | |
| | | B: 50,3 H: 2,9 T: 35,0 | |
| COI-902 | Korpus-Unterboden | Grundpreis | |
| | | Aufpreise für Sonderausstattungen: | |
| | | Boden Lack HG | |
| | | Aufpreis pro Sondermaß | |
| | | B: 60,3 H: 2,9 T: 35,0 | |
| COI-903 | Korpus-Unterboden | Grundpreis | |
| | | Aufpreise für Sonderausstattungen: | |
| | | Boden Lack HG | |
| | | Aufpreis pro Sondermaß | |
| | | B: 80,6 H: 2,9 T: 35,0 | |
| COI-904 | Korpus-Unterboden | Grundpreis | |
| | | Aufpreise für Sonderausstattungen: | |
| | | Boden Lack HG | |
| | | Aufpreis pro Sondermaß | |
| | | B: 100,6 H: 2,9 T: 35,0 | |
| COI-905 | Korpus-Unterboden | Grundpreis | |
| | | Aufpreise für Sonderausstattungen: | |
| | | Boden Lack HG | |
| | | Aufpreis pro Sondermaß | |
| | | B: 120,6 H: 2,9 T: 35,0 | |
| COI-906 | Korpus-Unterboden | Grundpreis | |
| | | Aufpreise für Sonderausstattungen: | |
| | | Boden Lack HG | |
| | | Aufpreis pro Sondermaß | |
| | | B: 140,9 H: 2,9 T: 35,0 | |
| COI-907 | Korpus-Unterboden | Grundpreis | |
| | | Aufpreise für Sonderausstattungen: | |
| | | Boden Lack HG | |
| | | Aufpreis pro Sondermaß | |
| | | B: 161,2 H: 2,9 T: 35,0 | |
| COI-908 | Korpus-Unterboden | Grundpreis | |
| | | Aufpreise für Sonderausstattungen: | |
| | | Boden Lack HG | |
| | | Aufpreis pro Sondermaß | |
| | | B: 180,9 H: 2,9 T: 35,0 | |







| | | | |
|---------|-------------------|------------------------------------|--|
| COI-910 | Korpus-Unterboden | Grundpreis | |
| | | Aufpreise für Sonderausstattungen: | |
| | | Boden Lack HG | |
| | | Aufpreis pro Sondermaß | |
| | | B: 40,3 H: 2,9 T: 55,0 | |
| COI-911 | Korpus-Unterboden | Grundpreis | |
| | | Aufpreise für Sonderausstattungen: | |
| | | Boden Lack HG | |
| | | Aufpreis pro Sondermaß | |
| | | B: 50,3 H: 2,9 T: 55,0 | |
| COI-912 | Korpus-Unterboden | Grundpreis | |
| | | Aufpreise für Sonderausstattungen: | |
| | | Boden Lack HG | |
| | | Aufpreis pro Sondermaß | |
| | | B: 60,3 H: 2,9 T: 55,0 | |
| COI-913 | Korpus-Unterboden | Grundpreis | |
| | | Aufpreise für Sonderausstattungen: | |
| | | Boden Lack HG | |
| | | Aufpreis pro Sondermaß | |
| | | B: 80,6 H: 2,9 T: 55,0 | |
| COI-914 | Korpus-Unterboden | Grundpreis | |
| | | Aufpreise für Sonderausstattungen: | |
| | | Boden Lack HG | |
| | | Aufpreis pro Sondermaß | |
| | | B: 100,6 H: 2,9 T: 55,0 | |
| COI-915 | Korpus-Unterboden | Grundpreis | |
| | | Aufpreise für Sonderausstattungen: | |
| | | Boden Lack HG | |
| | | Aufpreis pro Sondermaß | |
| | | B: 120,6 H: 2,9 T: 55,0 | |



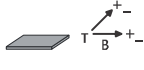

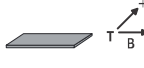
Typenliste

Fachböden

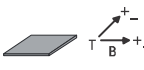

come in
Möbel für Flur und Diele

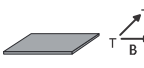
| | | | |
|---|----------------------|---|--|
| COI-920 | Fachboden | Dekor | |
| | | Aufpreis pro Sondermaß | |
|  | | Fachboden für Typ 100, 200, 300, 301, 605, 607 | |
| | | B: 36,4 | |
| | | H: 1,6 | |
| | | T: 31,0 | |
| COI-921 | Fachboden | Dekor | |
| | | Aufpreis pro Sondermaß | |
|  | | Fachboden für Typ 110, 112, 210, 212, 310, 311 | |
| | | B: 46,4 | |
| | | H: 1,6 | |
| | | T: 31,0 | |
| COI-922 | Fachboden | Dekor | |
| | | Aufpreis pro Sondermaß | |
|  | | Fachboden für Typ 120, 121, 122, 220, 221, 222, 320, 338, 400, 420, 622, 631, 636, 648, 652, 661, 666, 678 | |
| | | B: 56,4 | |
| | | H: 1,6 | |
| | | T: 31,0 | |
| COI-923 | Fachboden | Dekor | |
| | | Aufpreis pro Sondermaß | |
|  | | Fachboden für Typ 130, 131, 132, 230, 231, 232, 330, 410, 626, 627, 634, 635, 637, 641, 642, 643, 656, 657, 664, 665, 667, 671, 672, 673 | |
| | | B: 76,7 | |
| | | H: 2,2 | |
| | | T: 31,0 | |
| COI-925 | Fachboden | Dekor | |
| | | Aufpreis pro Sondermaß | |
|  | | Fachboden für Typ 135, 235, 335 | |
| | | B: 96,7 | |
| | | H: 2,2 | |
| | | T: 31,0 | |
| COI-938 | Eckschrank-Fachboden | Dekor | |
| | | Aufpreis pro Sondermaß | |
|  | | Fachboden für Typ 190, 290 | |
| | | B: 70,0 | |
| | | H: 1,6 | |
| | | T: 70,0 | |

| | | | |
|--|-----------|---|--|
| COI-930 | Fachboden | Dekor | |
| | | Aufpreis pro Sondermaß | |
|  | | Fachboden für Typ 150, 250, 350, 351 | |
| | | B: 36,4 | |
| | | H: 1,6 | |
| | | T: 51,0 | |
| COI-931 | Fachboden | Dekor | |
| | | Aufpreis pro Sondermaß | |
|  | | Fachboden für Typ 160, 162, 260, 262, 360, 361 | |
| | | B: 46,4 | |
| | | H: 1,6 | |
| | | T: 51,0 | |
| COI-932 | Fachboden | Dekor | |
| | | Aufpreis pro Sondermaß | |
|  | | Fachboden für Typ 170, 171, 172, 270, 271, 272, 370, 450, 470 | |
| | | B: 56,4 | |
| | | H: 1,6 | |
| | | T: 51,0 | |
| COI-933 | Fachboden | Dekor | |
| | | Aufpreis pro Sondermaß | |
|  | | Fachboden für Typ 180, 181, 182, 280, 281, 282, 380, 460 | |
| | | B: 76,7 | |
| | | H: 2,2 | |
| | | T: 51,0 | |
| COI-935 | Fachboden | Dekor | |
| | | Aufpreis pro Sondermaß | |
|  | | Fachboden für Typ 185, 285, 385 | |
| | | B: 96,7 | |
| | | H: 2,2 | |
| | | T: 51,0 | |

Typenliste

Zubehör



come in
Möbel für Flur und Diele

| | | | |
|----------------|------------------|------------------------|--|
| COI-960 | Anti-Rutschmatte | Kunststoff anthrazit | |
| | | Aufpreis pro Sondermaß | |
| | | | |
| | | B: 36,4 T: 31,0 | |
| COI-962 | Anti-Rutschmatte | Kunststoff anthrazit | |
| | | Aufpreis pro Sondermaß | |
| | | | |
| | | B: 56,4 T: 31,0 | |
| COI-963 | Anti-Rutschmatte | Kunststoff anthrazit | |
| | | Aufpreis pro Sondermaß | |
| | | | |
| | | B: 76,7 T: 31,0 | |

| | | | |
|----------------|--------------------|------------------------------|--|
| COI-970 | Schuh-Drahtboden | 1 Stück | |
| | | zur seitlichen Anbringung | |
| | | | |
| | | B: 24,5 H: 4,5 T: 24,0 | |
| COI-971 | Kleiderbügelhalter | 1 Stück | |
| | | ausziehbar | |
| | | | |
| | | B: 4,0 H: 6,0 T: 30,5 | |

| | | | |
|----------------|---------------|--|--|
| COI-974 | Kleiderstange | 1 Stück | |
| | | Schrankrohr für Typ 150, 250 | |
| | | B: 36,4 H: 3,0 T: 1,5 | |
| | | | |
| COI-975 | Kleiderstange | 1 Stück | |
| | | Schrankrohr für Typ 160, 162, 260, 262 | |
| | | B: 46,4 H: 3,0 T: 1,5 | |
| | | | |
| COI-976 | Kleiderstange | 1 Stück | |
| | | Schrankrohr für Typ 170, 171, 172, 270, 271, 272 | |
| | | B: 56,4 H: 3,0 T: 1,5 | |
| | | | |
| COI-977 | Kleiderstange | 1 Stück | |
| | | Schrankrohr für Typ 180, 181, 182, 280, 281, 282 | |
| | | B: 76,7 H: 3,0 T: 1,5 | |
| | | | |
| COI-978 | Kleiderstange | 1 Stück | |
| | | Schrankrohr für Typ 185, 285 | |
| | | B: 96,7 H: 3,0 T: 1,5 | |
| | | | |

| | | | |
|----------------|--------------------|---|--|
| COI-980 | Ablageschale klein | Kunststoff grau | |
| | | Kann innen an Türen und Korpus angebracht werden. Incl. Montageleiste | |
| | | B: 16,7 H: 6,5 T: 8,4 | |
| | | | |
| COI-981 | Ablageschale groß | Kunststoff grau | |
| | | Kann innen an Türen und Korpus angebracht werden. Incl. Montageleiste | |
| | | B: 25,2 H: 6,5 T: 8,4 | |
| | | | |

| | | | |
|----------------|--------------------|--|--|
| COI-985 | Akku-Sensorleuchte | 1 Stück | |
| | | Farbe grau | |
| | | Dämmerungssensor | |
| | | Ladekabel USB Micro | |
| | | Montage per Schrauben oder mit Magnetklebeband | |
| | | B: 33,1 H: 3,1 T: 2,2 | |