

# Möbel LETZ

*Finden und Wohlfühlen*



## Typenplan

Techno von Röhr - Aktenschrank-Kombination hellgrau

### **Wichtiger Hinweis für Sie**

Etwaige Hinweise des Herstellers in dieser Produktinformation, die sich auf die Gewährleistung beziehen, haben für Sie keinerlei Bindungswirkung und können von Ihnen ignoriert werden. Ihre gesetzlichen Gewährleistungsrechte als Verbraucher uns gegenüber, als Ihrem Verkäufer, werden dadurch in keiner Weise berührt oder eingeschränkt. Sie können sich wegen aller Mängel jederzeit an uns wenden. Darüber hinaus gehende Herstellergarantien bleiben natürlich unberührt. Dieser Artikel wird hergestellt von Röhr-Bush, Dammstraße 32, 33397 Rietberg, Deutschland, [info@roehr-bush.de](mailto:info@roehr-bush.de)

Möbel Letz GmbH  
Am Gewerbepark 11  
06895 Zahna-Elster

Tel.: 035383 - 6018 50

Fax.: 035383 - 6018 17

# techno by rb



## Kombinationsmöglichkeiten

Alle Korpus-, Front- und Schreibtischplattenausführungen sind in 3 Schritten frei miteinander kombinierbar.

Bei allen Ausführungen handelt es sich um E1-Qualitätsspanplatten mit Melaminharz-Oberfläche: kratzfest · stoßfest · feuchtigkeitsabweisend · lichtbeständig  
**E.-Boden = Einlegeboden, Boden fest = mit Korpus verleimt, nicht verstellbar, X = feste Böden.** \*Ausführungen: Holznachbildungen = Kunststoffoberfläche.

Bei Bestellungen ohne Angabe der Korpusausführungs-Nr. werden standardmäßig **Weitwinkel-Scharniere** geliefert.

### 1. Korpusausführung

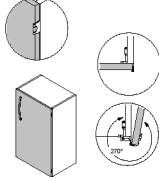
| Dekor                  | Weitwinkel,<br>270° (Standard)   | Topfband,<br>gedämpft, 110° |
|------------------------|--|-----------------------------|
| Weiß                   | 9010   | 9020                        |
| Hellgrau               | 9310   | 9320                        |
| Kieselgrau <b>neu</b>  | 6910   | 6920                        |
| Mittelgrau             | 6110   | 6120                        |
| Anthrazit              | 5910   | 5920                        |
| Ahorn                  | 7110   | 7120                        |
| Camara*                | 5410   | 5420                        |
| Eiche Sand* <b>neu</b> | 3810   | 3820                        |
| Hickory*               | 3110   | 3120                        |
|                        |  |                             |

### 2. Frontausführung

| Dekor                  | Ausführung |
|------------------------|------------|
| Weiß                   | 90         |
| Hellgrau               | 93         |
| Kieselgrau <b>neu</b>  | 69         |
| Mittelgrau             | 61         |
| Anthrazit              | 59         |
| Ahorn                  | 71         |
| Camara*                | 54         |
| Eiche Sand* <b>neu</b> | 38         |
| Hickory*               | 31         |

### 3. Schreibtischplattenausführung

| Dekor                  | Ausführung |
|------------------------|------------|
| Weiß                   | 90         |
| Hellgrau               | 93         |
| Kieselgrau <b>neu</b>  | 69         |
| Mittelgrau             | 61         |
| Anthrazit              | 59         |
| Ahorn                  | 71         |
| Camara*                | 54         |
| Eiche Sand* <b>neu</b> | 38         |
| Hickory*               | 31         |

#### Bestellbeispiel:

Techno Artikel auswählen  
 (Bei Schreibtischen: Fußgestell wird über Art.-Nr. definiert)

**Bsp.: Art.-Nr. 480 und Art.-Nr. R10**

1. Korpusausführung wählen  
 (Weitwinkel oder Topfband gedämpft)

**Bsp.: 9010 Weiß, Weitwinkel**

2. Frontausführung auswählen

**Bsp.: 93 Hellgrau**

3. Schreibtischplattenausführung auswählen

**Bsp.: 90 Weiß**

4. Griff auswählen

**Bsp.: W1 Bügelgriff, weiß, Metall**

#### Notwendige Bestellangaben:

|              |          |        |       |                    |       |
|--------------|----------|--------|-------|--------------------|-------|
| 019          | R10      | 9010   | -     | 90                 | -     |
| 019          | 480      | 9010   | 93    | -                  | W1    |
| Programm-Nr. | Art.-Nr. | Korpus | Front | Schreibtischplatte | Griff |

Entspricht:

Art.-Nr. R10

Schreibtischplatte:  
90 Weiß

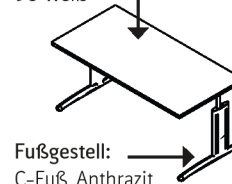

Art.-Nr. 480

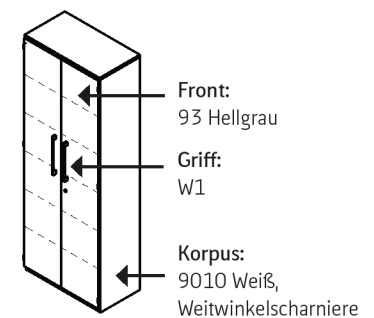

#### Sonderanfertigungen (gegen Aufpreis)

Mögliche Sonderanfertigungen entnehmen Sie bitte unserer **Liste Maßanfertigung Bürosysteme**.

Sollten Sie die von Ihnen gewünschte Sonderanfertigung nicht in dieser Liste finden, bieten wir Ihnen diese, wenn technisch machbar, gerne an. Bitte rufen Sie unsere Auftragsbearbeitung an oder senden Sie uns eine Mail mit Skizze und Beschreibung. Wir prüfen die Machbarkeit umgehend und nennen Ihnen den Preis.

#### Beispiele:

Anbauteile  
Breiten-, Höhen- oder Tiefen-  
kürzung

Schubkästen  
und Türen  
zur individuellen  
Gestaltung

Schreibtische  
Breiten- und Tiefen-  
kürzung

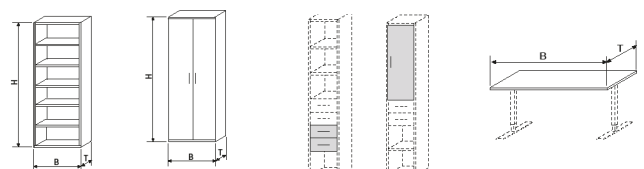

## 4. Individuelle Griffvarianten

Alle Griffe sind preisgleich

- Zu jeder Ausführung kann einer der folgenden Griffe gewählt werden.
- Bei Bestellungen ohne individuelle Griffangabe wird der Griff **B1** geliefert.

|  |  |   |  |   |  |   |   |
|--|--|---|--|---|--|---|---|
|  |  |   |  |   |  |   |   |
| <b>Griff B1</b><br>Standardgriff<br>Bügel-Griff<br>Alusilber, Metall | <b>Griff W1</b><br>Bügel-Griff<br>Weiß, Metall | <b>Griff R1</b><br>Bügel-Griff<br>Anthrazit, Metall | <b>Griff M1</b><br>Design-Griff<br>Alusilber, Metall | <b>Griff N1</b><br>Design-Griff<br>Weiß, Metall | <b>Griff P1</b><br>Design-Griff<br>Anthrazit, Metall | <b>Griff F1</b><br>Bügel-Griff<br>Alusilber,<br>Aluminium | <b>Griff K1</b><br>Bügel-Griff<br>Alusilber, Metall |

## Fußgestelle

Die Fußgestelle werden über Artikelnummern definiert.

|  |  |  |  |   |
|--|--|--|--|---|
|  |  |  |  |   |
| <b>4-Fuß</b><br>Alusilber<br>Höhenverstellung:<br>68,0 - 82,0 cm<br>Höhenausschub<br>Alusilber | <b>C-Fuß</b><br>Alusilber, Anthrazit<br>Höhenverstellung:<br>70,0 - 82,0 cm<br>Höhenausschub Alusilber | <b>Design-Fuß</b><br>Alusilber, Anthrazit,<br>Weiß<br>Höhenverstellung:<br>70,0 - 82,0 cm<br>Höhenausschub Alusilber | <b>T-Fuß-Multi</b><br>Alusilber, Anthrazit,<br>Weiß<br>Höhenverstellung:<br>68,0 - 82,0 cm | <b>T-Fuß-Multi<br/>mit elektrischer<br/>Höheneinstellung</b><br>Alusilber, Anthrazit,<br>Weiß<br>Höhenverstellung:<br>64,0 - 128,0 cm |

## Produktinformation

### Konferenztische

Konferenztischkombination - Sechseck

- 1) 6 Trapeztische
- 2) Einzeltischkombination für schnellen Umbau
- 3) Erweiterungsmöglichkeit mit rechteckigen oder quadratischen Tischformen durch gleiche Seitenlänge von 80 cm

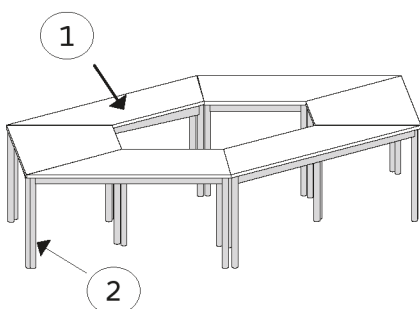

Weitere Kombinationen

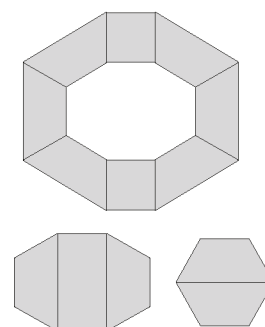

Produktinformation

Positionen für Kabeldurchlässe, Induktionsladegerät, Steckerleiste und Steckdoseneinsatz

Kabeldurchlässe Art. 756, 736, 821  
 Induktionsladegerät Art. 726,  
 Steckerleiste Art. 846 (847 = CH),  
 Steckdoseneinsatz Art. 848.

Die Angabe der Position ist zwingend erforderlich. Sonderpositionen erhalten Sie auf Anfrage. Die Bohrung aller Kabeldurchlässe und Steckdoseneinsätze beträgt  $\varnothing$  6,0 cm, so dass dieses Equipment untereinander austauschbar ist.

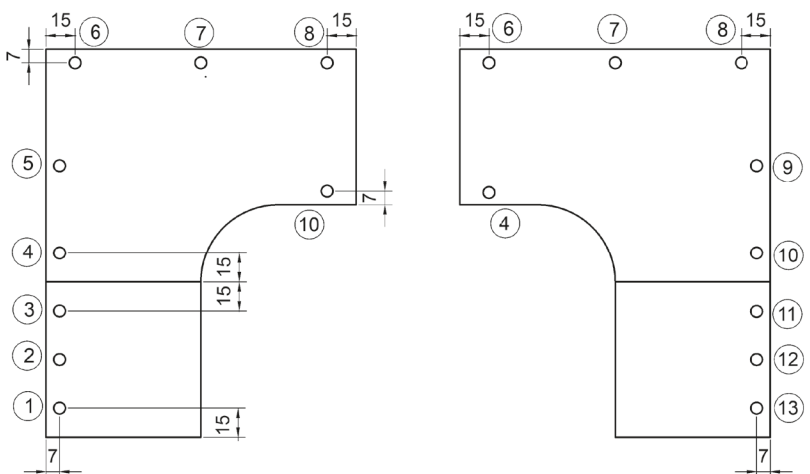
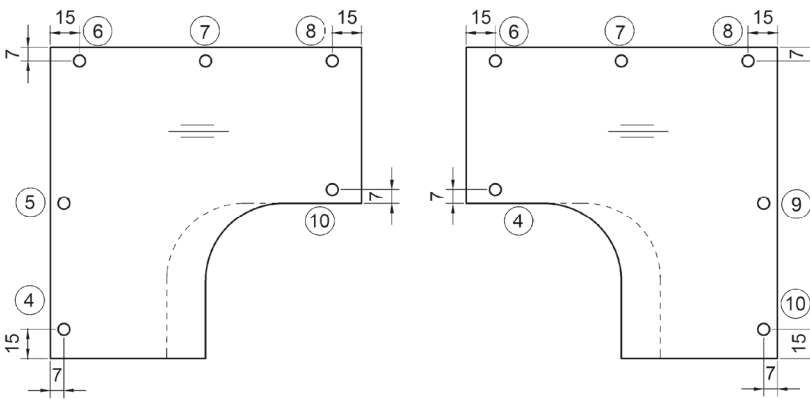
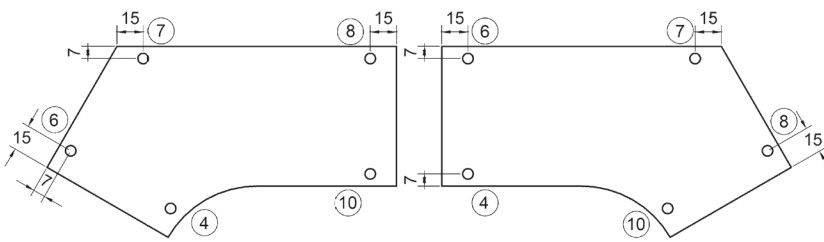
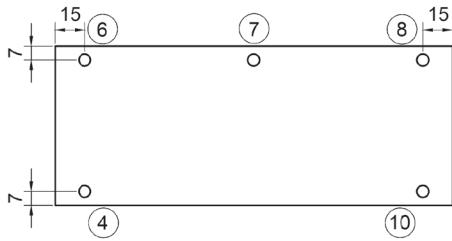

Countermodule

Countermodule sind nicht mit elektrisch höhenverstellbaren Schreibtischen kombinierbar!

Bestellbeispiel:

Countermodul Nr. 791 + Counter-aufsatz Nr. 792 + Beleuchtung Nr. 745 + Counterseitenabschluss Nr. 794

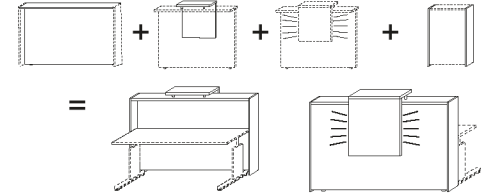

Weitere Kombinationen

Doppel-Counter-Kombination mit zwei Counteraufsätzen

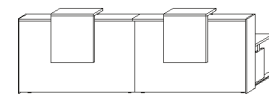

Doppel-Counter-Kombination mit einem Counteraufsatz

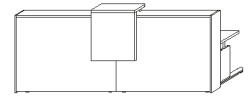

Counterkombinationen mit zwei Winkelschreibtischen

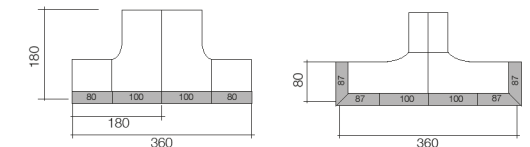

Counterkombination mit Rechteschreibtischen

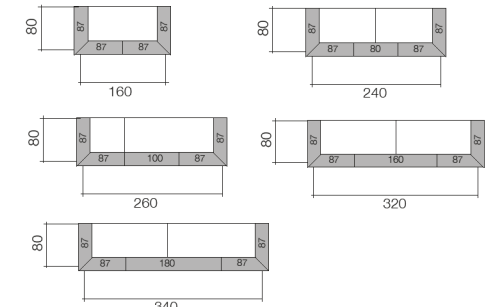

Countermodul mit gegenüberliegenden Rechteschreibtischen

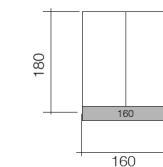

Eck-Countermodul inkl. Schreibtischplatte nur zum Verketteln mit anderen Thekenelementen geeignet.

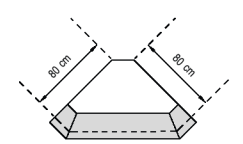

Eckkombination mit Winkelschreibtisch

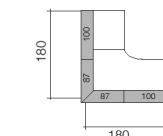

Countermodule in U-Form Kombination mit zwei Winkelschreibtischen

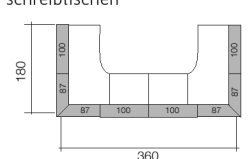

Eckkombination mit Verkettungsplatte



## Möbel by rb

### Geprüfte Qualität: Goldenes M

Mit der Zertifizierung RAL-GZ 430 „Goldenes M“ der Deutschen Gütegemeinschaft Möbel e.V. stellen wir sicher, dass unsere Materialien und Produkte hinsichtlich Qualität, Sicherheit, Gesundheit und Umweltschutz strenge Kriterien erfüllen - und damit ohne jegliches Risiko genutzt werden können. Denn die Güte- und Prüfbestimmungen RAL GZ 430 der DGM gehören zu den strengsten und umfangreichsten Nachweisen für Möbelqualität weltweit.



### Geprüfte Sicherheit: GS

Geprüfte Sicherheit für Schreibtische, Schreibtischcontainer und Aktenelemente (Ausgeschlossen sind weiße Schreibtischplatten). Genaue Informationen entnehmen Sie den entsprechenden Produktinformationen.



### Made in Germany

Seit 1953 steht der Name röh für zuverlässige und langlebige Qualitätsmöbel „Made in Germany“. Höchste Qualität – nur das kann der Maßstab für die Produktion unserer Möbel sein. Dazu setzen wir auf hochwertige Materialien, Einsatz modernster Technologien und auf das Know-How unserer qualifizierten, passionierten Mitarbeiter. Um diese hohe Qualität zu gewährleisten, produziert Röh-Bush ganz bewusst in Deutschland. Genauer gesagt in Ostwestfalen. Und genau davon profitieren schließlich auch unsere Kunden: Sie können die beste Qualität nicht nur erwarten, sondern sich voll und ganz darauf verlassen.



### Verbraucherinformationen

Allgemeine Gebrauchs- und Pflegehinweise, warentypische Eigenschaften und wichtige Informationen von A – Z finden Sie auf unserer Website:  
[www.roehr-bush.de/moebelpflegehinweise](http://www.roehr-bush.de/moebelpflegehinweise)



## Produktinformationen

### Praktisch

Robuste Melaminharz-Oberfläche: UV-beständig und widerstandsfähig gegen Kratzer, Stöße, Hitze und Feuchtigkeit. Alle farbigen Metallteile sind in bester Qualität pulverbeschichtet.

Aktenschränke sind jeweils mit einer Schlag- und Staubleiste versehen. Die Staubleisten sind anthrazit farbig. Ausnahme: Bei weißen Aktenschränken sind diese weiß.

Aktenschränke, Regale, Jalousie- und Schiebetürelemente sind mit Sockelhohenstellern ausgestattet (Ausnahme: Art. 488, 489, 494).

Bei den abschließbaren Aktenschränken wird ein durchgehendes Stangenschloss eingesetzt.

Maximale Beinfreiheit bei Eckschreibtischen (durchgehende Trägerholme mit nur einem Eckfuß).

### Langlebig

Korpusstärke 16 mm, Frontstärke 19 mm mit ABS-Kanten, Einlegeböden 22 mm mit ABS-Kanten mit maximaler Belastung 50 kg / m<sup>2</sup>, Schreibtischplattenstärke 28 mm mit ABS-Kanten, Oberböden 22 mm.

Schubkästen laufen auf mehrfach kugelgelagerten Unterflurauszügen mit Selbsteinzugsfunktion und sind gedämpft. Alle Anbauteile haben einen Vollauszug.

### Sicher

Ausschließlicher Einsatz der Qualitätsspanplatte entsprechend den Anforderungen der Emissionsklasse E1, zertifizierte ökologische Produkt-Schadstoffprüfung, Einscheiben-Sicherheitsglas (ESG), energiesparende LED-Beleuchtung mit CE-Zeichen.

Belastbarkeit der Schreibtische nach DIN (Fachbericht 147/2006-06), Schränke und Regalböden entsprechend nach DIN (Fachbericht 68874/Teil 1). Schreibtisch-Rollcontainer mit Zentralverriegelung, Auszugssperre und Kippsicherung.



**Schreibtische mit Rechteckplatte 60er Tiefe**

Schreibtisch mit Rechteckplatte

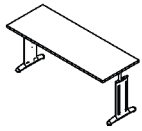

Bsp.-Abb.: C-Fuß

Fußgestell ist über Best.-Nr. wählbar

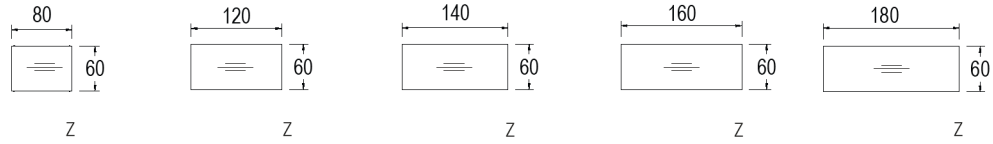

| Maße in cm:                    | B. H. T. | 80,0<br>68,0/70,0-82,0<br>60,0 |       | 120,0<br>68,0/70,0-82,0<br>60,0 |       | 140,0<br>68,0/70,0-82,0<br>60,0 |       | 160,0<br>68,0/70,0-82,0<br>60,0 |       | 180,0<br>68,0/70,0-82,0<br>60,0 |       |
|--------------------------------|----------|--------------------------------|-------|---------------------------------|-------|---------------------------------|-------|---------------------------------|-------|---------------------------------|-------|
|                                |          | Best.-Nr.:                     | Preis | Best.-Nr.:                      | Preis | Best.-Nr.:                      | Preis | Best.-Nr.:                      | Preis | Best.-Nr.:                      | Preis |
| <br>4-Fuß<br>H. 68,0-82,0      |          | 4-Fuß Alusilber                | E94   | E95                             | E96   | E97                             | E98   |                                 |       |                                 |       |
|                                |          | C-Fuß Alusilber                | 174   | 175                             | 178   | 179                             | 190   |                                 |       |                                 |       |
| <br>C-Fuß<br>H. 70,0-82,0      |          | C-Fuß Anthrazit                | R94   | R95                             | R96   | R97                             | R98   |                                 |       |                                 |       |
|                                |          | Design-Fuß Alusilber           | A94   | A95                             | A96   | A97                             | A98   |                                 |       |                                 |       |
| <br>Design-Fuß<br>H. 70,0-82,0 |          | Design-Fuß Anthrazit           | C94   | C95                             | C96   | C97                             | C98   |                                 |       |                                 |       |
|                                |          | Design-Fuß Weiß                | B94   | B95                             | B96   | B97                             | B98   |                                 |       |                                 |       |
|                                |          |                                |       |                                 |       |                                 |       |                                 |       |                                 |       |

**Schreibtische mit Rechteckplatte 80er Tiefe**

Schreibtisch mit Rechteckplatte

- Auf Anfrage auch mit anderer Plattenform lieferbar -

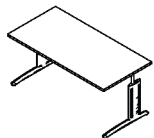

Bsp.-Abb.: C-Fuß

Fußgestell ist über Best.-Nr. wählbar

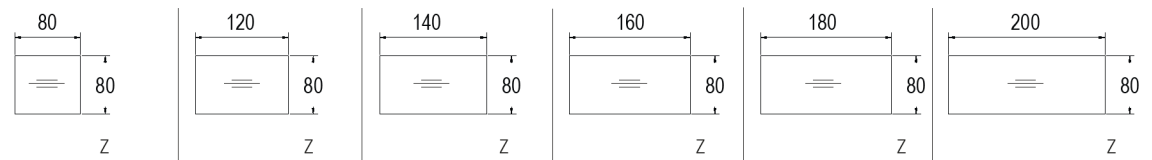

| Maße in cm:                     | B. H. T.         | 80,0<br>68,0/70,0-82,0<br>80,0            |       | 120,0<br>68,0/70,0-82,0<br>80,0 |       | 140,0<br>68,0/70,0-82,0<br>80,0 |       | 160,0<br>68,0/70,0-82,0<br>80,0 |       | 180,0<br>68,0/70,0-82,0<br>80,0 |       | 200,0<br>68,0/70,0-82,0<br>80,0 |       |
|---------------------------------|------------------|---|-------|---------------------------------|-------|---------------------------------|-------|---------------------------------|-------|---------------------------------|-------|---------------------------------|-------|
|                                 |                  | Best.-Nr.:                                | Preis | Best.-Nr.:                      | Preis | Best.-Nr.:                      | Preis | Best.-Nr.:                      | Preis | Best.-Nr.:                      | Preis | Best.-Nr.:                      | Preis |
| <br>4-Fuß<br>H. 68,0-82,0       |                  | 4-Fuß Alusilber mit Standard-Füßen        | E08   | E09                             | E07   | E10                             | E11   | E12                             |       |                                 |       |                                 |       |
|                                 |                  | C-Fuß Alusilber mit Standard-Füßen        | 008   | 009                             | 007   | 010                             | 011   | 012                             |       |                                 |       |                                 |       |
| <br>C-Fuß<br>H. 70,0-82,0       |                  | C-Fuß Alusilber mit 1 verkürzten Fuß      | 018   | 019                             | 017   | 020                             | 021   | 022                             |       |                                 |       |                                 |       |
|                                 |                  | C-Fuß Anthrazit mit Standard-Füßen        | R08   | R09                             | R07   | R10                             | R11   | R12                             |       |                                 |       |                                 |       |
|                                 |                  | C-Fuß Anthrazit mit 1 verkürzten Fuß      | R18   | R19                             | R17   | R20                             | R21   | R22                             |       |                                 |       |                                 |       |
|                                 |                  | Design-Fuß Alusilber mit Standard-Füßen   | A08   | A09                             | A07   | A10                             | A11   | A12                             |       |                                 |       |                                 |       |
| <br>Design-Fuß<br>H. 70,0-82,0  |                  | Design-Fuß Alusilber mit 1 verkürzten Fuß | A18   | A19                             | A17   | A20                             | A21   | A22                             |       |                                 |       |                                 |       |
|                                 |                  | Design-Fuß Anthrazit mit Standard-Füßen   | C08   | C09                             | C07   | C10                             | C11   | C12                             |       |                                 |       |                                 |       |
|                                 |                  | Design-Fuß Anthrazit mit 1 verkürzten Fuß | C18   | C19                             | C17   | C20                             | C21   | C22                             |       |                                 |       |                                 |       |
|                                 |                  | Design-Fuß Weiß mit Standard-Füßen        | B08   | B09                             | B07   | B10                             | B11   | B12                             |       |                                 |       |                                 |       |
| <br>T-Fuß Multi<br>H. 68,0-82,0 |                  | Design-Fuß Weiß mit 1 verkürzten Fuß      | B18   | B19                             | B17   | B20                             | B21   | B22                             |       |                                 |       |                                 |       |
|                                 |                  | T-Fuß Multi Alusilber                     | 145   | 146                             | 147   | 148                             | 149   | 150                             |       |                                 |       |                                 |       |
|                                 |                  | T-Fuß Multi Anthrazit                     | 152   | 154                             | 156   | 158                             | 164   | 166                             |       |                                 |       |                                 |       |
|                                 | T-Fuß Multi Weiß | 151                                       | 153   | 155                             | 157   | 159                             | 165   |                                 |       |                                 |       |                                 |       |

Schreibtische mit Rechteckplatte  
100er Tiefe

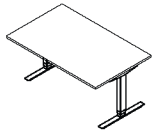

Bsp.-Abb.: T-Fuß

Fußgestell ist über Best.-Nr. wählbar

Schreibtisch mit Rechteckplatte

- Auf Anfrage auch mit anderer Plattenform lieferbar -

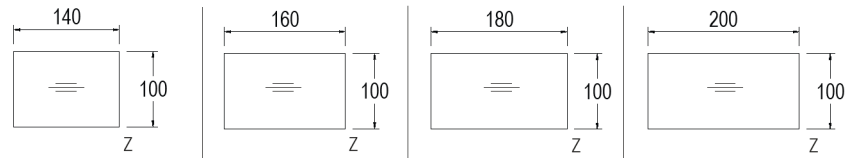

| Fußgestell  | Maße in cm:        | B. | H. | T. | 140,0      |       | 160,0      |       | 180,0      |       | 200,0      |       |
|-------------|--------------------|----|----|----|------------|-------|------------|-------|------------|-------|------------|-------|
|             |                    |    |    |    | Best.-Nr.: | Preis | Best.-Nr.: | Preis | Best.-Nr.: | Preis | Best.-Nr.: | Preis |
| 4-Fuß       | 68,0-82,0<br>100,0 |    |    |    | E27        |       | E34        |       | E31        |       | E35        |       |
| T-Fuß Multi |                    |    |    |    | -          | -     | 180        |       | 183        |       | 186        |       |
|             |                    |    |    |    | -          | -     | 182        |       | 185        |       | 188        |       |
|             |                    |    |    |    | -          | -     | 181        |       | 184        |       | 187        |       |



**Schreibtische mit Freiformplatte**

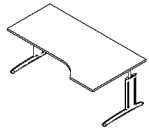

Bsp.-Abb.: C-Fuß  
(Für Anbau von Schreibtisch-  
anbautypen geeignet, s. S. 18)

Fußgestell ist über  
Best.-Nr. wählbar

Schreibtisch mit Freiformplatte

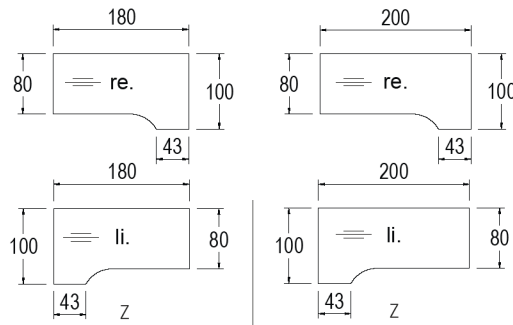

Schreibtisch mit Freiformplatte

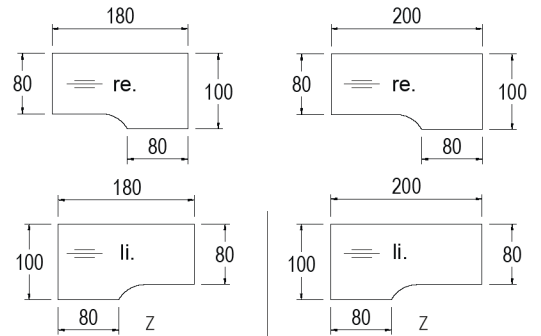

| Fußgestell                  | Maße in cm:                  | B.<br>H.<br>T. | 180,0                                  |                  | 200,0            |                  | 180,0            |       | 200,0      |       |
|-----------------------------|------------------------------|----------------|--|------------------|------------------|------------------|------------------|-------|------------|-------|
|                             |                              |                | Best.-Nr.:                             | Preis            | Best.-Nr.:       | Preis            | Best.-Nr.:       | Preis | Best.-Nr.: | Preis |
| 4-Fuß<br>H. 68,0-82,0       | 68,0/70,0-82,0<br>80,0/100,0 |                | 4-Fuß Alusilber mit Standardfüßen      | E32 r.<br>E33 l. | E24 r.<br>E25 l. | E62 r.<br>E63 l. | E64 r.<br>E65 l. |       |            |       |
|                             |                              |                | C-Fuß Alusilber mit Standardfüßen      | 108 r.<br>109 l. | 024 r.<br>025 l. | 062 r.<br>063 l. | 064 r.<br>065 l. |       |            |       |
| C-Fuß<br>H. 70,0-82,0       |                              |                | C-Fuß Anthrazit mit Standardfüßen      | R32 r.<br>R33 l. | R24 r.<br>R25 l. | R62 r.<br>R63 l. | R64 r.<br>R65 l. |       |            |       |
|                             |                              |                | Design-Fuß Alusilber mit Standardfüßen | A32 r.<br>A33 l. | A24 r.<br>A25 l. | A62 r.<br>A63 l. | A64 r.<br>A65 l. |       |            |       |
| Design-Fuß<br>H. 70,0-82,0  |                              |                | Design-Fuß Anthrazit mit Standardfüßen | C32 r.<br>C33 l. | C24 r.<br>C25 l. | C62 r.<br>C63 l. | C64 r.<br>C65 l. |       |            |       |
|                             |                              |                | Design-Fuß Weiß mit Standardfüßen      | B32 r.<br>B33 l. | B24 r.<br>B25 l. | B62 r.<br>B63 l. | B64 r.<br>B65 l. |       |            |       |
| T-Fuß Multi<br>H. 68,0-82,0 |                              |                | T-Fuß Multi Alusilber                  | 980 r.<br>981 l. | 982 r.<br>983 l. | 168 r.<br>169 l. | 126 r.<br>127 l. |       |            |       |
|                             |                              |                | T-Fuß Multi Anthrazit                  | 132 r.<br>133 l. | 136 r.<br>137 l. | 196 r.<br>195 l. | 124 r.<br>125 l. |       |            |       |
|                             |                              |                | T-Fuß Multi Weiß                       | 130 r.<br>131 l. | 134 r.<br>135 l. | 194 r.<br>193 l. | 128 r.<br>129 l. |       |            |       |

**Schreibtische mit Freiformplatte**

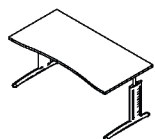

Bsp.-Abb.: C-Fuß

Fußgestell ist über  
Best.-Nr. wählbar

Schreibtisch mit Freiformplatte

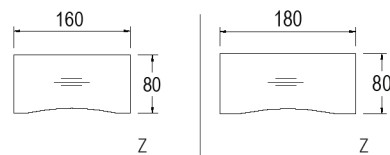

Schreibtisch mit Freiformplatte

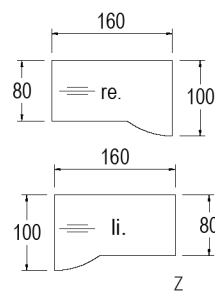

Schreibtisch mit Freiformplatte

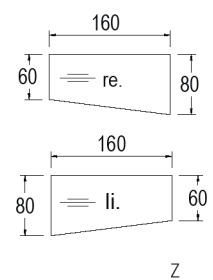

| Fußgestell                 | Maße in cm:            | B.<br>H.<br>T. | 160,0                                  |       | 180,0      |                  | 160,0            |       | 160,0      |       |
|----------------------------|------------------------|----------------|--|-------|------------|------------------|------------------|-------|------------|-------|
|                            |                        |                | Best.-Nr.:                             | Preis | Best.-Nr.: | Preis            | Best.-Nr.:       | Preis | Best.-Nr.: | Preis |
| 4-Fuß<br>H. 68,0-82,0      | 68,0/70,0-82,0<br>80,0 |                | 4-Fuß Alusilber mit Standardfüßen      | E40   | E42        | E76 r.<br>E75 l. | -                |       |            |       |
|                            |                        |                | C-Fuß Alusilber mit Standardfüßen      | 764   | 766        | 076 r.<br>075 l. | 074 r.<br>073 l. |       |            |       |
| C-Fuß<br>H. 70,0-82,0      |                        |                | C-Fuß Anthrazit mit Standardfüßen      | R40   | R42        | R76 r.<br>R75 l. | R74 r.<br>R73 l. |       |            |       |
|                            |                        |                | Design-Fuß Alusilber mit Standardfüßen | A40   | A42        | A76 r.<br>A75 l. | A74 r.<br>A73 l. |       |            |       |
| Design-Fuß<br>H. 70,0-82,0 |                        |                | Design-Fuß Anthrazit mit Standardfüßen | C40   | C42        | C76 r.<br>C75 l. | C74 r.<br>C73 l. |       |            |       |
|                            |                        |                | Design-Fuß Weiß mit Standardfüßen      | B40   | B42        | B76 r.<br>B75 l. | B74 r.<br>B73 l. |       |            |       |

**Schreibtische mit Freiformplatte**

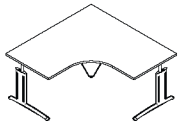

Bsp.-Abb.: C-Fuß

Fußgestell ist über Best.-Nr. wählbar

Schreibtisch mit Freiformplatte

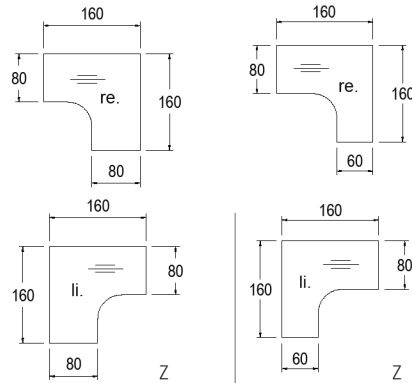

Schreibtisch mit Freiformplatte

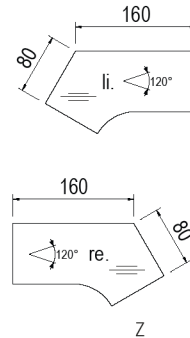

| Fußgestell                  | Maße in cm:                            | B.<br>H.<br>T. | 160,0<br>68,0/70,0-82,0<br>160,0 |       | 160,0<br>68,0/70,0-82,0<br>160,0 |       | 200,0<br>68,0/70,0-82,0<br>80,0/109,3 |       |
|-----------------------------|--|----------------|----------------------------------|-------|----------------------------------|-------|---------------------------------------|-------|
|                             |  |                | Best.-Nr.:                       | Preis | Best.-Nr.:                       | Preis | Best.-Nr.:                            | Preis |
| 4-Fuß<br>H. 68,0-82,0       | 4-Fuß Alusilber mit Standardfüßen      |                | E72 r.                           |       | E78 r.                           |       | E80 r.                                |       |
|                             |  |                | E93 l.                           |       | E79 l.                           |       | E81 l.                                |       |
| C-Fuß<br>H. 70,0-82,0       | C-Fuß Alusilber mit Standardfüßen      |                | 072 r.                           |       | 078 r.                           |       | 080 r.                                |       |
|                             |  |                | 093 l.                           |       | 079 l.                           |       | 081 l.                                |       |
| C-Fuß<br>H. 70,0-82,0       | C-Fuß Anthrazit mit Standardfüßen      |                | R72 r.                           |       | R78 r.                           |       | R80 r.                                |       |
|                             |  |                | R93 l.                           |       | R79 l.                           |       | R81 l.                                |       |
| Design-Fuß<br>H. 70,0-82,0  | Design-Fuß Alusilber mit Standardfüßen |                | A72 r.                           |       | A78 r.                           |       | A80 r.                                |       |
|                             |  |                | A93 l.                           |       | A79 l.                           |       | A81 l.                                |       |
| Design-Fuß<br>H. 70,0-82,0  | Design-Fuß Anthrazit mit Standardfüßen |                | C72 r.                           |       | C78 r.                           |       | C80 r.                                |       |
|                             |  |                | C93 l.                           |       | C79 l.                           |       | C81 l.                                |       |
| Design-Fuß<br>H. 70,0-82,0  | Design-Fuß Weiß mit Standardfüßen      |                | B72 r.                           |       | B78 r.                           |       | B80 r.                                |       |
|                             |  |                | B93 l.                           |       | B79 l.                           |       | B81 l.                                |       |
| T-Fuß Multi<br>H. 68,0-82,0 | T-Fuß Multi Alusilber                  |                | 138 r.                           |       | -                                |       | -                                     |       |
|                             |  |                | 189 l.                           |       | -                                |       | -                                     |       |
|                             |  |                | T-Fuß Multi Anthrazit            |       | -                                |       | -                                     |       |
| T-Fuß Multi<br>H. 68,0-82,0 | T-Fuß Multi Anthrazit                  |                | 192 r.                           |       | -                                |       | -                                     |       |
|                             |  |                | 139 l.                           |       | -                                |       | -                                     |       |
|                             |  |                | T-Fuß Multi Weiß                 |       | -                                |       | -                                     |       |
| T-Fuß Multi<br>H. 68,0-82,0 | T-Fuß Multi Weiß                       |                | 140 r.                           |       | -                                |       | -                                     |       |
|                             |  |                | 191 l.                           |       | -                                |       | -                                     |       |
|                             |  |                |                                  |       | -                                |       | -                                     |       |

**Kombischreibtische mit Kurzfuß, mit 60 cm tiefer Ansatzplatte**

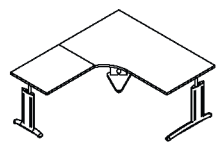

Bsp.-Abb.: C-Fuß mit 1 verkürzten Fuß

Fußgestell ist über Best.-Nr. wählbar

Kombischreibtisch mit Ansatzplatte

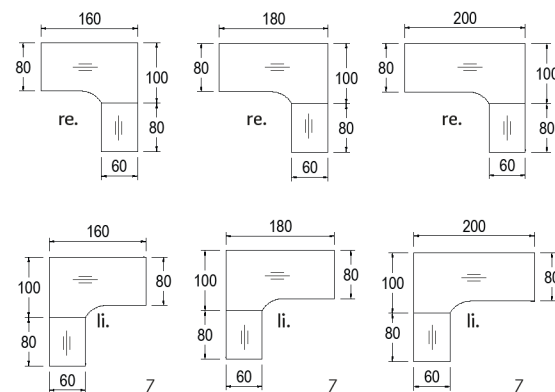

Kombischreibtisch mit Ansatzplatte

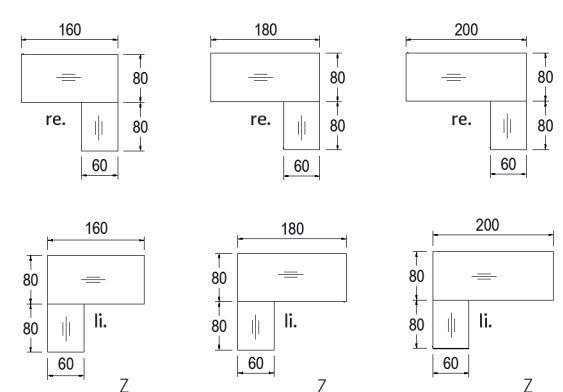

| Fußgestell                 | Maße in cm:                               | B.<br>H.<br>T. | 160,0<br>68,0/70,0-82,0<br>180,0 |       | 180,0<br>68,0/70,0-82,0<br>180,0 |       | 200,0<br>68,0/70,0-82,0<br>180,0 |       | 160,0<br>68,0/70,0-82,0<br>160,0 |       | 180,0<br>68,0/70,0-82,0<br>160,0 |       | 200,0<br>68,0/70,0-82,0<br>160,0 |       |
|----------------------------|---|----------------|----------------------------------|-------|----------------------------------|-------|----------------------------------|-------|----------------------------------|-------|----------------------------------|-------|----------------------------------|-------|
|                            |   |                | Best.-Nr.:                       | Preis | Best.-Nr.:                       | Preis | Best.-Nr.:                       | Preis | Best.-Nr.:                       | Preis | Best.-Nr.:                       | Preis | Best.-Nr.:                       | Preis |
| 4-Fuß<br>H. 68,0-82,0      | 4-Fuß Alusilber mit 1 verkürzten Fuß      |                | E60 r.                           |       | E84 r.                           |       | E86 r.                           |       | E88 r.                           |       | E90 r.                           |       | E56 r.                           |       |
|                            |   |                | E61 l.                           |       | E85 l.                           |       | E87 l.                           |       | E89 l.                           |       | E91 l.                           |       | E57 l.                           |       |
| C-Fuß<br>H. 70,0-82,0      | C-Fuß Alusilber mit 1 verkürzten Fuß      |                | 060 r.                           |       | 160 r.                           |       | 162 r.                           |       | 114 r.                           |       | 084 r.                           |       | 086 r.                           |       |
|                            |   |                | 061 l.                           |       | 161 l.                           |       | 163 l.                           |       | 113 l.                           |       | 085 l.                           |       | 087 l.                           |       |
| C-Fuß<br>H. 70,0-82,0      | C-Fuß Anthrazit mit 1 verkürzten Fuß      |                | R60 r.                           |       | R84 r.                           |       | R86 r.                           |       | R52 r.                           |       | R54 r.                           |       | R56 r.                           |       |
|                            |   |                | R61 l.                           |       | R85 l.                           |       | R87 l.                           |       | R53 l.                           |       | R55 l.                           |       | R57 l.                           |       |
| Design-Fuß<br>H. 70,0-82,0 | Design-Fuß Alusilber mit 1 verkürzten Fuß |                | A60 r.                           |       | A84 r.                           |       | A86 r.                           |       | A52 r.                           |       | A54 r.                           |       | A56 r.                           |       |
|                            |   |                | A61 l.                           |       | A85 l.                           |       | A87 l.                           |       | A53 l.                           |       | A55 l.                           |       | A57 l.                           |       |
| Design-Fuß<br>H. 70,0-82,0 | Design-Fuß Anthrazit mit 1 verkürzten Fuß |                | C60 r.                           |       | C84 r.                           |       | C86 r.                           |       | C52 r.                           |       | C54 r.                           |       | C56 r.                           |       |
|                            |   |                | C61 l.                           |       | C85 l.                           |       | C87 l.                           |       | C53 l.                           |       | C55 l.                           |       | C57 l.                           |       |
| Design-Fuß<br>H. 70,0-82,0 | Design-Fuß Weiß mit 1 verkürzten Fuß      |                | B60 r.                           |       | B84 r.                           |       | B86 r.                           |       | B52 r.                           |       | B54 r.                           |       | B56 r.                           |       |
|                            |   |                | B61 l.                           |       | B85 l.                           |       | B87 l.                           |       | B53 l.                           |       | B55 l.                           |       | B57 l.                           |       |

**Kombischreibtische mit Freiformplatte, mit 80 cm tiefer Ansatzplatte**

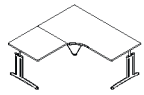

Bsp.-Abb. mit C-Fuß



Bsp.-Abb. mit 4-Fuß

Fußgestell ist über Best.-Nr. wählbar

**Kombischreibtisch mit Ansatzplatte**

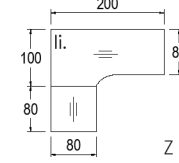
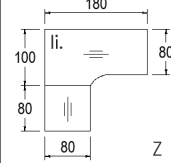
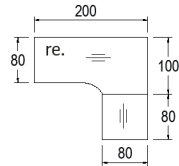
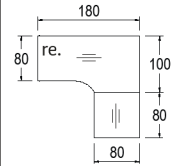

**Kombischreibtisch mit Ansatzplatte**



Abbildung C83 li.

| Maße in cm:                 | B.<br>H.<br>T. | 180,0<br>68,0/70,0-82,0<br>180,0       |                  | 200,0<br>68,0/70,0-82,0<br>180,0 |                  | 240,0<br>68,0/70,0-82,0<br>80,0/178,6 |                  |
|-----------------------------|----------------|--|------------------|----------------------------------|------------------|---------------------------------------|------------------|
|                             |                | Best.-Nr.:                             | Preis            | Best.-Nr.:                       | Preis            | Best.-Nr.:                            | Preis            |
| 4-Fuß<br>H. 68,0-82,0       |                | 4-Fuß Alusilber mit Standardfüßen      | E66 r.<br>E67 l. |                                  | E68 r.<br>E69 l. |                                       | E82 r.<br>E83 l. |
|                             |                | C-Fuß Alusilber mit Standardfüßen      | O66 r.<br>O67 l. |                                  | O68 r.<br>O69 l. |                                       | O82 r.<br>O83 l. |
| C-Fuß<br>H. 70,0-82,0       |                | C-Fuß Anthrazit mit Standardfüßen      | R66 r.<br>R67 l. |                                  | R68 r.<br>R69 l. |                                       | R82 r.<br>R83 l. |
|                             |                | Design-Fuß Alusilber mit Standardfüßen | A66 r.<br>A67 l. |                                  | A68 r.<br>A69 l. |                                       | A82 r.<br>A83 l. |
| Design-Fuß<br>H. 70,0-82,0  |                | Design-Fuß Anthrazit mit Standardfüßen | C66 r.<br>C67 l. |                                  | C68 r.<br>C69 l. |                                       | C82 r.<br>C83 l. |
|                             |                | Design-Fuß Weiß mit Standardfüßen      | B66 r.<br>B67 l. |                                  | B68 r.<br>B69 l. |                                       | B82 r.<br>B83 l. |
| T-Fuß Multi<br>H. 68,0-82,0 |                | T-Fuß Multi Alusilber                  | 170 r.<br>171 l. |                                  | -                |                                       | -                |
|                             |                | T-Fuß Multi Anthrazit                  | 176 r.<br>177 l. |                                  | -                |                                       | -                |
|                             |                | T-Fuß Multi Weiß                       | 172 r.<br>173 l. |                                  | -                |                                       | -                |

**Schreibtische mit durchgehender Rechteckplatte**

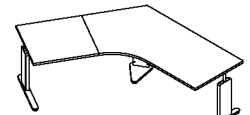
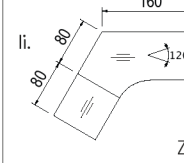
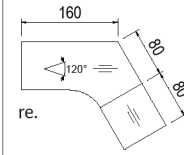
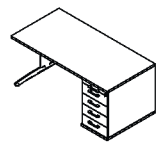

Bsp.-Abb. mit C-Fuß, re.

Fußgestell ist über Best.-Nr. wählbar

**Schreibtisch mit durchgehender Rechteckplatte und Auszugscontainer mit Vollauszügen, 1 Materialauszug, 4 Schubkästen**

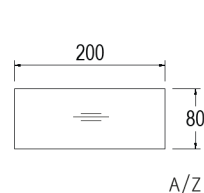
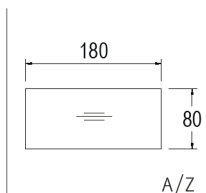
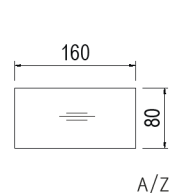

| Maße in cm: | B.<br>H.<br>T. | 160,0<br>72,0-78,0<br>80,0            |                  | 180,0<br>72,0-78,0<br>80,0 |                  | 200,0<br>72,0-78,0<br>80,0 |                  |
|-------------|----------------|---------------------------------------|------------------|----------------------------|------------------|----------------------------|------------------|
|             |                | Best.-Nr.:                            | Preis            | Best.-Nr.:                 | Preis            | Best.-Nr.:                 | Preis            |
| 4-Fuß       |                | 4-Fuß Alusilber mit Standard-Fuß      | E50 r.<br>E51 l. |                            | E52 r.<br>E53 l. |                            | E54 r.<br>E55 l. |
|             |                | C-Fuß Alusilber mit Standard-Fuß      | 730 r.<br>731 l. |                            | 732 r.<br>733 l. |                            | 734 r.<br>735 l. |
| C-Fuß       |                | C-Fuß Anthrazit mit Standard-Fuß      | N10 r.<br>N11 l. |                            | N14 r.<br>N15 l. |                            | N16 r.<br>N17 l. |
|             |                | Design-Fuß Alusilber mit Standard-Fuß | F10 r.<br>F11 l. |                            | F14 r.<br>F15 l. |                            | F16 r.<br>F17 l. |
| Design-Fuß  |                | Design-Fuß Anthrazit mit Standard-Fuß | H10 r.<br>H11 l. |                            | H14 r.<br>H15 l. |                            | H16 r.<br>H17 l. |
|             |                | Design-Fuß Weiß mit Standard-Fuß      | G10 r.<br>G11 l. |                            | G14 r.<br>G15 l. |                            | G16 r.<br>G17 l. |

**Anbauplatte**

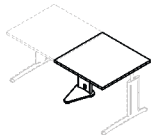

Bsp.-Abb.: C-Fuß

Fußgestell ist über Best.-Nr. wählbar

Anbauplatten mit Dreieckfuß, zum Anbau an Tische, nur für die lineare Verkettung geeignet, Dreieckfuß wird beim Aufbau mit vorhandenem Fuß getauscht

Bei folgenden Schreibtischen ist nur **der seitliche Anbau** möglich: O62, O63, R62, R63, A62, A63, C62, C63, B62, B63, 196, 195, 168, 169, 194, 193, O64, O65, R64, R65, A64, A65, C64, C65, B64, B65. Hinweis: Bei Schreibtisch mit 4-Fußgestell ist der Anbau nicht möglich.

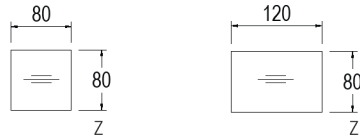

|                | Maße in cm:                         | B.<br>H.<br>T. | 80,0<br>70,0-82,0<br>80,0 |       | 120,0<br>70,0-82,0<br>80,0 |       |
|----------------|-------------------------------------|----------------|---------------------------|-------|----------------------------|-------|
|                |                                     |                | Best.-Nr.:                | Preis | Best.-Nr.:                 | Preis |
| für C-Fuß      | Dreieckfuß für C-Fuß Alusilber      |                | 101                       |       | 102                        |       |
|                | Dreieckfuß für C-Fuß Anthrazit      |                | R01                       |       | R02                        |       |
| für Design-Fuß | Dreieckfuß für Design-Fuß Alusilber |                | A01                       |       | A02                        |       |
|                | Dreieckfuß für Design-Fuß Anthrazit |                | C01                       |       | C02                        |       |
|                | Dreieckfuß für Design-Fuß Weiß      |                | B01                       |       | B02                        |       |

**Anbauplatten**

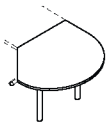

Bsp.-Abb: 2 Stützfüße

Stützfuß wahlweise in Alusilber, Anthrazit oder Weiß

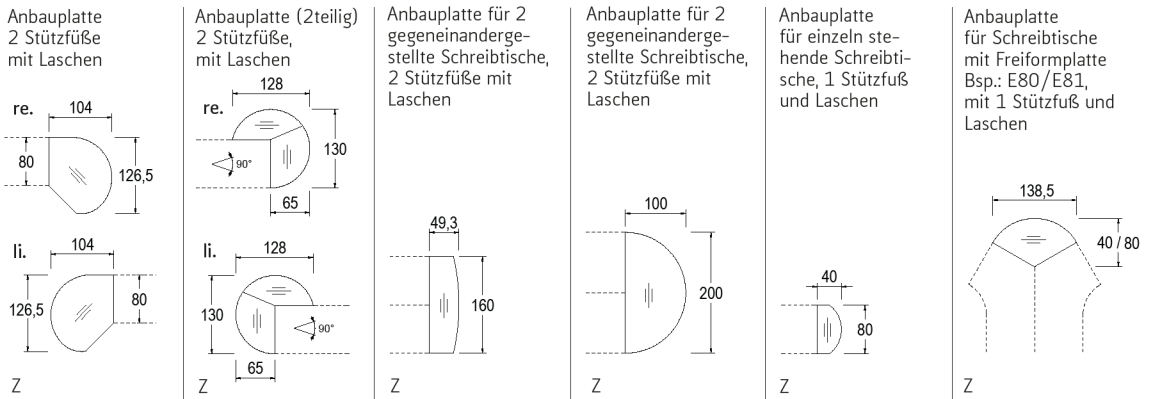

|          | Maße in cm: | B.<br>H.<br>T. | 104,0<br>68,0-82,0<br>126,5 |       | 65,0/128,0<br>68,0-82,0<br>130,0 |       | 40,0/49,3<br>68,0-82,0<br>160,0 |       | 100,0<br>68,0-82,0<br>200,0 |       | 40,0<br>68,0-82,0<br>80,0 |       | 40,0/80,0<br>68,0-82,0<br>138,5 |       |
|----------|-------------|----------------|-----------------------------|-------|----------------------------------|-------|---------------------------------|-------|-----------------------------|-------|---------------------------|-------|---------------------------------|-------|
|          |             |                | Best.-Nr.:                  | Preis | Best.-Nr.:                       | Preis | Best.-Nr.:                      | Preis | Best.-Nr.:                  | Preis | Best.-Nr.:                | Preis | Best.-Nr.:                      | Preis |
| Stützfuß | Alusilber   |                | 772 r.<br>773 l.            |       | 774 r.<br>775 l.                 |       | 607                             |       | 059                         |       | 617                       |       | 070                             |       |
|          | Anthrazit   |                | R14 r.<br>R15 l.            |       | R28 r.<br>R29 l.                 |       | R70                             |       | R59                         |       | R71                       |       | R77                             |       |
|          | Weiß        |                | B14 r.<br>B15 l.            |       | B28 r.<br>B29 l.                 |       | B70                             |       | B59                         |       | B71                       |       | B77                             |       |

**Verkettungsplatten**

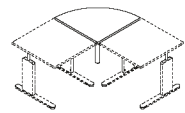

Bsp.-Abb: 1 Stützfuß

Stützfuß wahlweise in Alusilber, Anthrazit oder Weiß

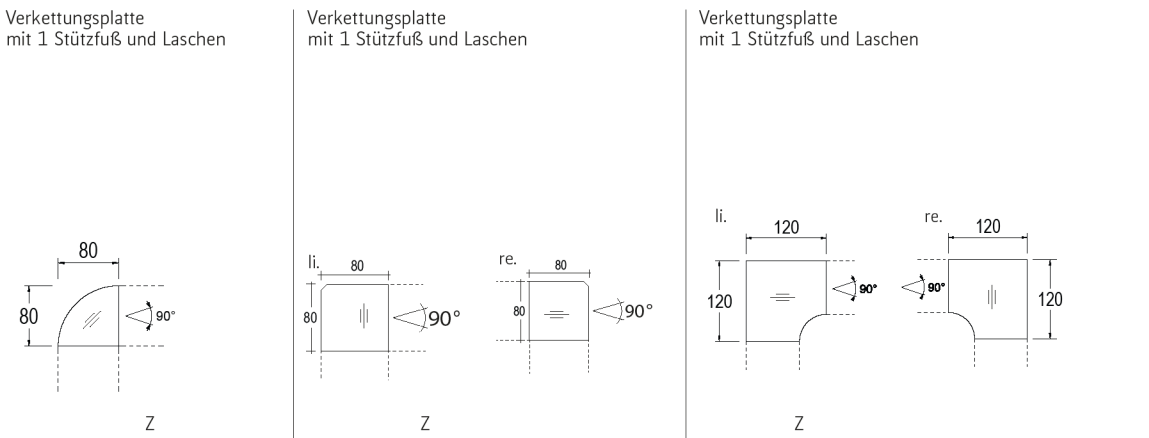

|                    | Maße in cm: | B.<br>H.<br>T. | 80,0<br>68,0-82,0<br>80,0 |       | 80,0<br>68,0-82,0<br>80,0 |       | 120,0<br>68,0-82,0<br>120,0 |       |
|--------------------|-------------|----------------|---------------------------|-------|---------------------------|-------|-----------------------------|-------|
|                    |             |                | Best.-Nr.:                | Preis | Best.-Nr.:                | Preis | Best.-Nr.:                  | Preis |
| Stützfuß Alusilber |             |                | 610                       |       | 623                       |       | 656                         |       |
| Stützfuß Anthrazit |             |                | R05                       |       | R23                       |       | R13                         |       |
| Stützfuß Weiß      |             |                | B05                       |       | B23                       |       | B13                         |       |

## Produktinformation - Schreibtische mit elektrischer Höheneinstellung ⚡



## Flexibilität für Ihre Gesundheit

Immer ein entspanntes Arbeiten durch den Wechsel der Arbeitspositionen

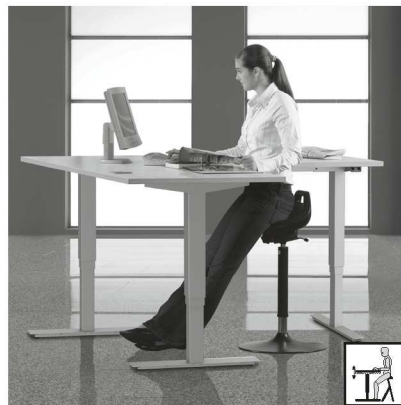
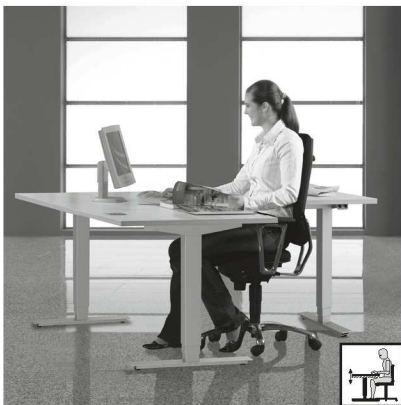

## Stufenlose Höheneinstellung von 64 cm bis 128 cm ⚡

- Motorgetriebene Höhenverstellung auch bei Schreibtischen mit Freiformplatten.
- Belastung pro Schreibtischeinheit mit 2 Füßen 80 kg und mit 3 Füßen 120 kg.
- Ein stabiles Metallgestell mit Höhen-Ausgleichsschrauben in den Kufen sorgt für einen sicheren Stand.
- Metallelemente, pulverbeschichtet, wahlweise in Alusilber, Anthrazit oder Weiß.
- Leichte Bedienung durch Steuerungstasten unter der Schreibtischkante, unkompliziert und leicht erreichbar.
- Steuerungselement mit Memory Funktion.
- Angenehme Betriebstätigkeit durch einen geringen Geräuschpegel.
- Ohne störende Quertraverse - optimale Beinfreiheit, auch für Rollstuhlfahrer geeignet.
- Zwei bzw. drei synchron betriebene Motoren sind unsichtbar in die Tischbeine integriert und ermöglichen durch den Mehrfachbetrieb eine ruckfreie Höhenverstellung mit einer Geschwindigkeit von 40 mm/s.
- Gestelle mit elektrischer Höhenverstellung sind GS geprüft.

Steuerungstasten  
mit Memory-Funktion

**Schreibtische mit Rechteckplatte 80er Tiefe und elektrischer Höheneinstellung**



Schreibtisch mit Rechteckplatte

- Auf Anfrage auch mit anderer Plattenform lieferbar -

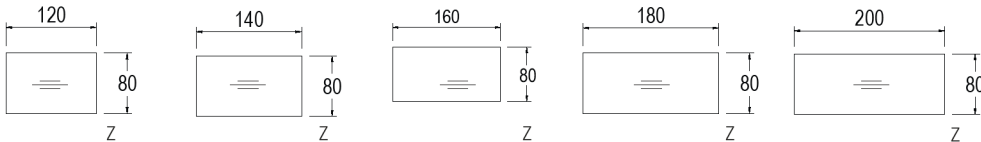
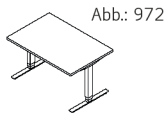

Fußgestell ist über Best.-Nr. wählbar

|                       | Maße in cm:        | B.<br>H.<br>T. | 120,0      |       | 140,0      |       | 160,0      |       | 180,0      |       | 200,0      |       |
|-----------------------|--------------------|----------------|------------|-------|------------|-------|------------|-------|------------|-------|------------|-------|
|                       |                    |                | Best.-Nr.: | Preis | Best.-Nr.: | Preis | Best.-Nr.: | Preis | Best.-Nr.: | Preis | Best.-Nr.: | Preis |
| T-Fuß Multi Alusilber | 64,0-128,0<br>80,0 |                | 972        |       | 973        |       | 974        |       | 975        |       | 971        |       |
| T-Fuß Multi Anthrazit |                    |                | 701        |       | 703        |       | 705        |       | 707        |       | 709        |       |
| T-Fuß Multi Weiß      |                    |                | 700        |       | 702        |       | 704        |       | 706        |       | 708        |       |

**Schreibtische mit Rechteckplatte 100er Tiefe und elektrischer Höheneinstellung**



**und Schreibtische mit Freiformplatte und elektrischer Höheneinstellung**



Schreibtisch mit Rechteckplatte

- Auf Anfrage auch mit anderer Plattenform lieferbar -

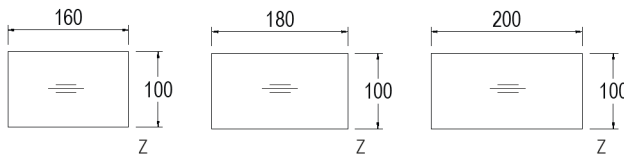
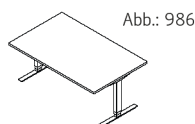

Fußgestell ist über Best.-Nr. wählbar

|                       | Maße in cm:         | B.<br>H.<br>T. | 160,0      |       | 180,0      |       | 200,0      |       | 180,0            |       |
|-----------------------|---------------------|----------------|------------|-------|------------|-------|------------|-------|------------------|-------|
|                       |                     |                | Best.-Nr.: | Preis | Best.-Nr.: | Preis | Best.-Nr.: | Preis | Best.-Nr.:       | Preis |
| T-Fuß Multi Alusilber | 64,0-128,0<br>100,0 |                | 986        |       | 987        |       | 988        |       | 976 r.<br>977 l. |       |
| T-Fuß Multi Anthrazit |                     |                | 711        |       | 714        |       | 716        |       | 720 r.<br>719 l. |       |
| T-Fuß Multi Weiß      |                     |                | 710        |       | 713        |       | 715        |       | 718 r.<br>717 l. |       |

Schreibtisch mit Freiformplatte

- Auf Anfrage auch mit anderer Plattenform lieferbar -

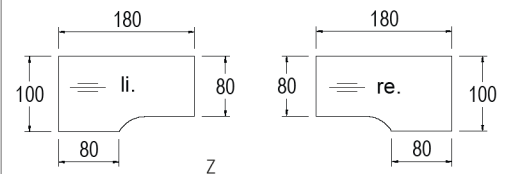
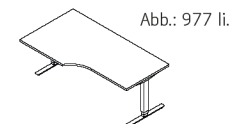

**Kombischreibtische mit Freiformplatte, mit 80 cm tiefer Ansatzplatte und elektrischer Höheneinstellung**



**und Schreibtischcontainer mit elektrisch höhenverstellbarer Schreibtischplatte**



Kombischreibtisch mit Ansatzplatte

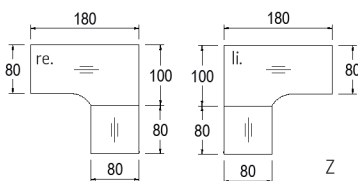
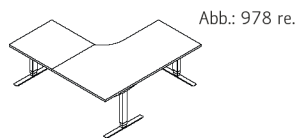

Fußgestell ist über Best.-Nr. wählbar

Anstellcontainer

- 1 offenes Fach, 1 Materialschale,
- 1 Schubkasten, mit SE+Softclose,
- 1 Hängeregisterauszug,
- 1 elektrisch höhenverstellbare Ablageplatte, Hubsäule alufarbig

Ablageplatte passend zur Schreibtischplatte

Abb.: 530 re.

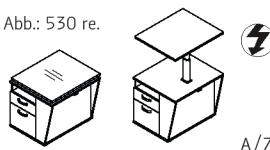

Anstellcontainer

- 1 offenes Fach, 1 Materialschale,
- 3 Schubkästen, mit SE+Softclose,
- 1 elektrisch höhenverstellbare Ablageplatte, Hubsäule alufarbig

Ablageplatte passend zur Schreibtischplatte

Abb.: 532 re.

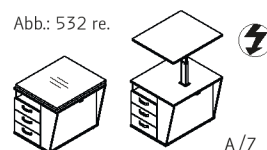

|                       | Maße in cm:              | B.<br>H.<br>T. | 180,0            |       | 70,0             |       | 70,0             |       |
|-----------------------|--------------------------|----------------|------------------|-------|------------------|-------|------------------|-------|
|                       |                          |                | Best.-Nr.:       | Preis | Best.-Nr.:       | Preis | Best.-Nr.:       | Preis |
| T-Fuß Multi Alusilber | 64,0-128,0<br>180,0/80,0 |                | 978 r.<br>979 l. |       | 530 r.<br>531 l. |       | 532 r.<br>533 l. |       |
| T-Fuß Multi Anthrazit |                          |                | 724 r.<br>723 l. |       |                  |       |                  |       |
| T-Fuß Multi Weiß      |                          |                | 722 r.<br>721 l. |       |                  |       |                  |       |

**Konferenztische**

Gestell wahlweise  
Alusilber oder Anthrazit

Konferenztisch mit Rechteckplatte (Für ca. 6-8 Personen) (Sondergrößen auf Anfrage)

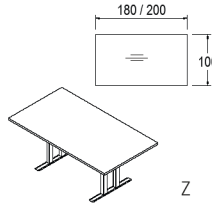

Konferenztisch mit Stichbogenplatte (Für ca. 6-8 Personen)

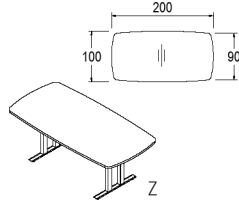

Konferenztisch mit Stichbogenplatte (Für ca. 10-16 Personen)

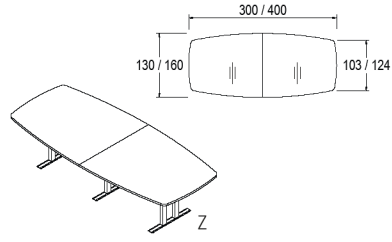

Konferenztisch mit Ovalplatte (Für ca. 6-8 Personen) (Sondergrößen auf Anfrage)

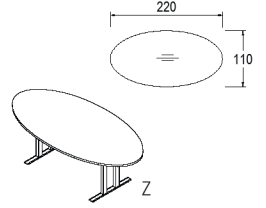

|                      |                                 |                        |                             |                              |                              |                        |
|----------------------|---------------------------------|------------------------|-----------------------------|------------------------------|------------------------------|------------------------|
| Maße in cm:          | B. 180,0<br>H. 74,0<br>T. 100,0 | 200,0<br>74,0<br>100,0 | 200,0<br>74,0<br>100,0/90,0 | 300,0<br>74,0<br>103,0/130,0 | 400,0<br>74,0<br>124,0/160,0 | 220,0<br>74,0<br>110,0 |
| Best.-Nr.: Alusilber | 683                             | 684                    | 277                         | 278                          | 279                          | 294                    |
| Best.-Nr.: Anthrazit | 693                             | 694                    | 267                         | 268                          | 269                          | 274                    |
| Preis für alle Ausf. |                                 |                        |                             |                              |                              |                        |

**Konferenztische**

Gestell Tellerfuß  
in alusilber

Konferenztisch mit Rechteckplatte (Für ca. 6-8 Personen) (Sondergrößen auf Anfrage) **Tellerfuß alufarbig**

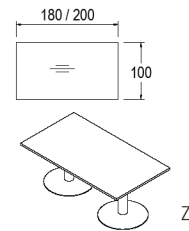

Konferenztisch mit Stichbogenplatte (Für ca. 6-8 Personen) **Tellerfuß alufarbig**

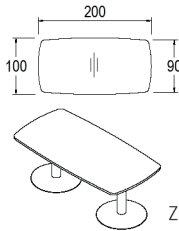

Konferenztisch mit Stichbogenplatte (Für ca. 10-14 Personen), **Tellerfuß alufarbig**

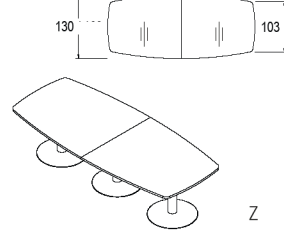

Konferenztisch mit Ovalplatte (Für ca. 6-8 Personen) (Sondergrößen auf Anfrage) **Tellerfuß alufarbig**

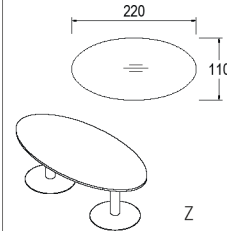

Konferenztisch rund, **Tellerfuß alufarbig** (Für ca. 4 Personen)

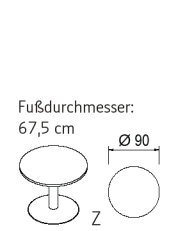

|                      |                                 |                        |                             |                              |                        |                |
|----------------------|---------------------------------|------------------------|-----------------------------|------------------------------|------------------------|----------------|
| Maße in cm:          | B. 180,0<br>H. 75,5<br>T. 100,0 | 200,0<br>75,5<br>100,0 | 200,0<br>75,5<br>100,0/90,0 | 300,0<br>75,5<br>103,0/130,0 | 220,0<br>75,5<br>110,0 | 90,0 Ø<br>75,5 |
| Best.-Nr.: Alusilber | 673                             | 674                    | 237                         | 238                          | 214                    | 650            |
| Preis für alle Ausf. |                                 |                        |                             |                              |                        |                |

**Konferenztische  
Beistelltische  
und Stehtische**

Gestell alufarbig

Beistelltisch auf Rollen, höhenverstellbar mit Gasdruckfeder, 71,0 cm - 115,0 cm, **alufarbig**

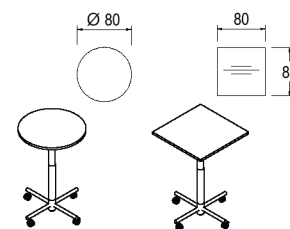

Stehtisch mit Rechteckplatte und Kufen-Fußgestell, **alufarbig**

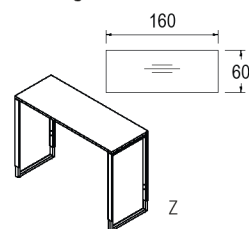

Konferenztisch Rechteckplatte mit stabilem Metallrahmen und 4 Metall-Rundfüßen, **alufarbig**, Stellbeispiele siehe Seite 7

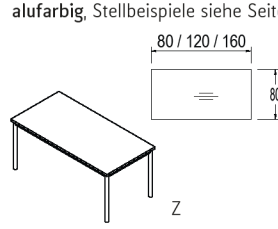

Konferenztisch Trapezplatte mit stabilem Metallrahmen und 4 Metall-Rundfüßen, **alufarbig**, Winkel: 60 Grad

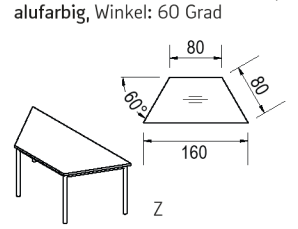

|                      |                                     |                            |                                |                      |                       |                       |                       |
|----------------------|-------------------------------------|----------------------------|--------------------------------|----------------------|-----------------------|-----------------------|-----------------------|
| Maße in cm:          | B. 80,0<br>H. 71,0-115,0<br>T. 80,0 | 80,0<br>71,0-115,0<br>80,0 | 160,0<br>109,0 - 121,0<br>60,0 | 80,0<br>72,0<br>80,0 | 120,0<br>72,0<br>80,0 | 160,0<br>72,0<br>80,0 | 160,0<br>72,0<br>69,3 |
| Best.-Nr.: Alusilber | 016                                 | 006                        | 015                            | 293                  | 295                   | 297                   | 299                   |
| Preis für alle Ausf. |                                     |                            |                                |                      |                       |                       |                       |

**Schreibtisch-zubehör**

Metall-Sichtblende für den Fußraum  
(nicht in Verbindung mit 80 cm-tiefen Rollcontainern einsetzbar)

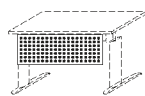

Für Gestellbreite:

Metall-Kabeldurchlass für Schreibtische Bitte Position bei Bestellung angeben! Siehe S. 4 (individuelle Position auf Anfrage)

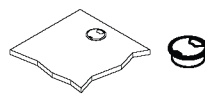

Kunststoff-Kabeldurchlass für Schreibtische Bitte Position bei Bestellung angeben! Siehe S. 4 (individuelle Position auf Anfrage)

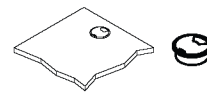





Kabeldurchlass, lose (nicht montiert), optional bestellbar

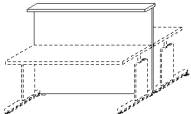
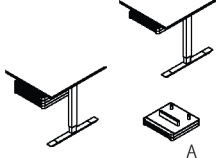
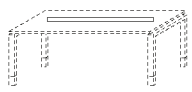
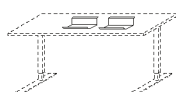

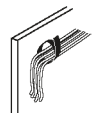
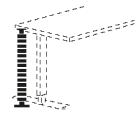
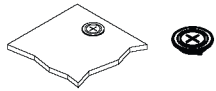
|                      |                              |                      |                      |                      |                      |                 |                     |                 |                     |
|----------------------|------------------------------|----------------------|----------------------|----------------------|----------------------|-----------------|---------------------|-----------------|---------------------|
| Maße in cm:          | B. 80,0<br>H. 40,0<br>T. 2,0 | 120,0<br>40,0<br>2,0 | 140,0<br>40,0<br>2,0 | 160,0<br>40,0<br>2,0 | 180,0<br>40,0<br>2,0 | Ø 6,0<br>Metall | Ø 6,0<br>Kunststoff | Ø 6,0<br>Metall | Ø 6,0<br>Kunststoff |
| Best.-Nr.: Alusilber | 835                          | 836                  | 849                  | 837                  | 838                  | 736             | 821                 | KDM             | KDL                 |
| Best.-Nr.: Anthrazit | 833                          | 834                  | 839                  | 840                  | 841                  | 756             | -                   | KDA             | -                   |
| Preis für alle Ausf. |                              |                      |                      |                      |                      |                 |                     |                 |                     |

|                      |   |                       |                        |  |  |   |       |       |       |                      |
|----------------------|---|-----------------------|------------------------|--|--|---|-------|-------|-------|----------------------|
| Schreibtisch-zubehör | Trennwand   |                       |                        | Unterbau-Schublade, aus Kunststoff, in Anthrazit, abschließbar über Standardschließzylinder, individuell abschließbar mit Artikel 880, erweiterbar, für die Montage unter Schreibtisch | Metall-Kabelkanal horizontal mit Zugentlastung zur Montage an der Traverse unter dem Schreibtisch. (Ausnahme: elektrisch höhenverstellbares T-Fußgestell – Montage direkt unter Tischplatte)<br><b>Kombinationsmöglichkeiten siehe S. 26-27.</b> | Kabelwanne zum Unterschrauben, Metall, alufarbig, Preis für 2 Stück                 |       |       |       |                      |
|                      |  |                       |                        |   |    |  |       |       |       |                      |
| Maße in cm:          | B.<br>H.<br>T.  | 80,0<br>112,9<br>25,0 | 160,0<br>112,9<br>25,0 | 180,0<br>112,9<br>25,0   | 43,0<br>7,0/12,4<br>41,0   | 65,0  | 105,0 | 145,0 | 165,0 | 37,0<br>16,0<br>11,5 |
| Best.-Nr.:           |   | 747                   | 748                    | 749  | USK  | 741   | 742   | 743   | 744   | 825                  |
| Preis für alle Ausf. |   |                       |                        |  |  |   |       |       |       |                      |

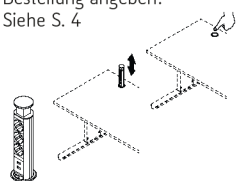
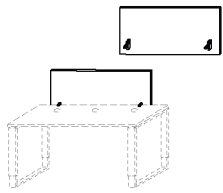
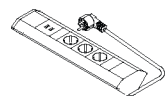
|                      |   |   |   |   |  |     |
|----------------------|---|---|---|---|--|-----|
| Schreibtisch-zubehör | Kabelhalter Klettband Packeinheit:5 Stück   | Kunststoff-Kabel-Befestigung Packeinheit: 3 Stück                                 | Kabelkette für vertikale Kabelverteilung, geeignet für höhenverstellbare Tische   | Induktionsladegerät für Schreibtische, inkl. 6 cm Ø Bohrung, ausgestattet mit einem Eurostecker (flach) Bitte Position bei Bestellung angeben! Siehe S. 4 (individuelle Position auf Anfrage) | Steckdoseneinsatz, 1x Schuko, 1 x USB 2.0, 5V, max. 2 A, inkl. 1,6 m Zuleitung, 220 V Anschluss, für 6 cm Ø Bohrung<br><br>Bitte Position bei Bestellung angeben! Siehe S. 4 (individuelle Position auf Anfrage) |     |
|                      |  |  |  |   |   |     |
| Maße in cm:          | B.<br>H.<br>T.  |   | 15,0<br>1,3<br>2,0  | Länge ca. 130,0   | Ø 8,0<br>Alufarbig<br>Ladeleistung 5 Watt  |     |
| Best.-Nr.:           |   | 946   | 947   | 939   | 726  | 848 |
| Preis für alle Ausf. |   |   |   |   |  |     |

|                      |  |   |  |  |                   |     |
|----------------------|--|---|--|--|-------------------|-----|
| Schreibtisch-zubehör | Versenkbarer Steckdosen-Tower, silberfarbig, 3x Schuko, 250 V, 16 A, 2x USB, 5 V, max. 2.1 A, 2 m Zuleitung, inkl. 6 cm Ø Bohrung, Bitte Position bei Bestellung angeben! Siehe S. 4 | Schreibtisch-Panel Innenseite auch als Pinnwand nutzbar, Polster in Anthrazit, Befestigung in Anthrazit | Winkel-Steckdosenleiste in Schwarz/ Silber, 3x Schuko, 2x USB 2.0 (5 V, 2,1 A)       | USB-Steckdose (Typ A Buchse) inkl. Trafo, Eurostecker zum Betreiben/ Aufladen von Geräten mit USB-Schnittstelle 5 V, 2,1 A |                   |     |
|                      |   |                      |  |                                       |                   |     |
| Maße in cm:          | B.<br>H.<br>T.   | 7,1<br>31,5<br>5,4  | 120,0<br>65,0<br>5,0   | 160,0<br>65,0<br>5,0   | 3,0<br>1,4<br>4,5 |     |
| Best.-Nr.:           |  | 846   | 951  | 952  | 842               | 739 |
| Preis für alle Ausf. |  |   |  |  |                   |     |

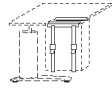
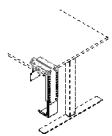
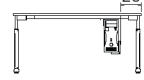
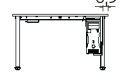
|                      |  |  |   |   |
|----------------------|--|--|---|---|
| Schreibtisch-zubehör | Computer-Halter nur für Design- und C-Fuß Schreibtische, Montagewinkel mit 2 Gurtbändern, stufenlos verstellbar (nicht für 60 cm-tiefe Schreibtische geeignet)<br><br>Farbe: schwarz | Computer-Halter für Tower und Mini-Tower, mit Höheneinstellung, max. Belastung: 10 kg, Montage erfolgt unter die Tischplatte<br><br>für Tower-Mini-Tower:<br>B. 7,8-22,0<br>H. 30,7-53,2 | Einsatz 4-Fuß, C-Fuß, Design-Fuß und T-Fuß:<br>26                                   | Einsatz T-Fuß Multi (elektrisch):<br>6,5  |
|                      |   |   |  |  |
| Maße in cm:          | B.<br>H.<br>T.   | 10,0 - 60,0<br>10,0 - 60,0<br>35,0   | 30,0<br>59,0<br>12,0  |   |
| Best.-Nr.:           |  | 940  | 945   |   |
| Preis für alle Ausf. |  |  |   |   |



**Anbauelemente für Schreibtische**

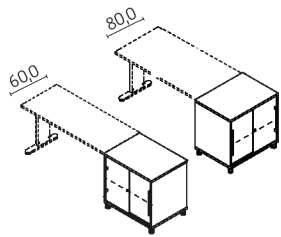

Schreibtischbauartype mit 2 Schiebetüren, mit Schloss, 1 Ablagefach, 1 Ordnerfach

Oberboden passend zur Schreibtischplatte, frei stellbar, für Schreibtischtiefe 43 cm und 80 cm



Schreibtischbauartype mit 2 offene Fächer, 3 SK und 1 offenes Fach

Oberboden passend zur Schreibtischplatte, frei stellbar, für Schreibtischtiefe 43 cm und 80 cm Abb.: 241 I.



Schreibtischbauartype mit 2 Schiebetüren, mit Schloss, 1 Ablagefach, 1 Ordnerfach

Oberboden passend zur Schreibtischplatte, frei stellbar, für Schreibtischtiefe 60 cm

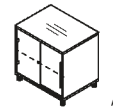

|                      |                |                           |                           |                           |
|----------------------|----------------|---------------------------|---------------------------|---------------------------|
| Maße in cm:          | B.<br>H.<br>T. | 80,0<br>72,0-78,5<br>43,0 | 80,0<br>72,0-78,5<br>43,0 | 80,0<br>72,0-78,5<br>60,0 |
| Best.-Nr.:           |                | 243                       | 242 r.<br>241 I.          | 252                       |
| Preis für alle Ausf. |                |                           |                           |                           |

**Schreibtisch-container mit Teilauszug 75 %**

Alle Container mit Zentralverriegelung, Hängeregisterauszug max. Belastung: 25kg, Auszüge mit Metallzarge



Rollcontainer  
1 Materialauszug,  
3 Schubkästen,  
mit SE+Softclose

Tiefe 60 cm



Tiefe 80 cm



Rollcontainer  
1 Materialauszug,  
1 Schubkasten,  
mit SE+Softclose,  
1 Auszug für A4 Hängeregister

Tiefe 60 cm



Tiefe 80 cm



Rollcontainer  
1 verschiebbare Materialschale,  
3 Schubkästen,  
mit SE+Softclose

Tiefe 60 cm



|                      |                |                      |                      |                      |                      |                      |
|----------------------|----------------|----------------------|----------------------|----------------------|----------------------|----------------------|
| Maße in cm:          | B.<br>H.<br>T. | 42,7<br>54,4<br>60,0 | 42,7<br>54,4<br>80,0 | 42,7<br>54,4<br>60,0 | 42,7<br>54,4<br>80,0 | 42,7<br>54,4<br>60,0 |
| Best.-Nr.:           |                | 548                  | 538                  | 549                  | 539                  | 552                  |
| Preis für alle Ausf. |                |                      |                      |                      |                      |                      |

**Schreibtisch-container mit Teilauszug 75 %**

Alle Container mit Zentralverriegelung, Hängeregisterauszug max. Belastung: 25kg, Auszüge mit Metallzarge



Anstellcontainer mit Steckfüßen zur Höheneinstellung, 1 Materialauszug, 4 Schubkästen, mit SE+Softclose

Oberboden passend zur Schreibtischplatte

Tiefe 60 cm



Tiefe 80 cm



Anstellcontainer mit Steckfüßen zur Höheneinstellung, 1 Materialauszug, 2 Schubkästen, mit SE+Softclose, 1 Auszug für A4 Hängeregister (Vollauszug)

Oberboden passend zur Schreibtischplatte

Tiefe 80 cm



Anstellcontainer mit Steckfüßen zur Höheneinstellung, 1 verschiebbare Materialschale, 4 Schubkästen, mit SE+Softclose

Oberboden passend zur Schreibtischplatte

Tiefe 80 cm



|                      |                |                           |                           |                           |                           |
|----------------------|----------------|---------------------------|---------------------------|---------------------------|---------------------------|
| Maße in cm:          | B.<br>H.<br>T. | 43,0<br>72,0-78,5<br>60,0 | 43,0<br>72,0-78,5<br>80,0 | 43,0<br>72,0-78,5<br>80,0 | 43,0<br>72,0-78,5<br>80,0 |
| Best.-Nr.:           |                | 536                       | 537                       | 535                       | 593                       |
| Preis für alle Ausf. |                |                           |                           |                           |                           |

**Schreibtisch-container mit Vollauszug 100 %**

Alle Container mit Zentralverriegelung, Hängeregisterauszug max. Belastung: 25kg, Auszüge mit Metallzarge



Rollcontainer  
1 Materialauszug,  
3 Schubkästen,  
mit SE+Softclose

Tiefe 60 cm



Tiefe 80 cm



Rollcontainer  
1 Materialauszug,  
1 Schubkasten,  
mit SE+Softclose,  
1 Auszug für A4 Hängeregister

Tiefe 60 cm



Tiefe 80 cm



Rollcontainer  
1 verschiebbare Materialschale,  
3 Schubkästen,  
mit SE+Softclose

Tiefe 60 cm



|                      |                |                      |                      |                      |                      |                      |
|----------------------|----------------|----------------------|----------------------|----------------------|----------------------|----------------------|
| Maße in cm:          | B.<br>H.<br>T. | 42,7<br>54,4<br>60,0 | 42,7<br>54,4<br>80,0 | 42,7<br>54,4<br>60,0 | 42,7<br>54,4<br>80,0 | 42,7<br>54,4<br>60,0 |
| Best.-Nr.:           |                | 448                  | 438                  | 449                  | 439                  | 452                  |
| Preis für alle Ausf. |                |                      |                      |                      |                      |                      |

**Schreibtisch-container mit Vollauszug 100 %**

Alle Container mit Zentralverriegelung, Hängeregisterauszug max. Belastung: 25kg, Auszüge mit Metallzarge

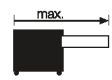

Anstellcontainer mit Steckfüßen zur Höheneinstellung, 1 Materialauszug, 4 Schubkästen, mit SE+Softclose

Oberboden passend zur Schreibtischplatte

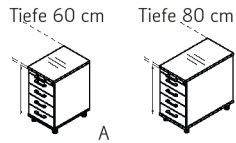

Anstellcontainer mit Steckfüßen zur Höheneinstellung, 1 Materialauszug, 2 Schubkästen, mit SE+Softclose, 1 Auszug für A4 Hängeregister

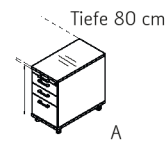

Anstell-/ Ordnercontainer 1 Materialauszug, 1 Komplettauszug, oben Ablagefach, unten Ordnerfach, mit SE+Softclose

Oberboden passend zur Schreibtischplatte

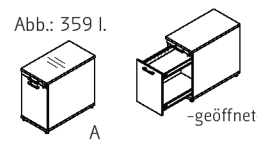

Anstellcontainer mit Steckfüßen zur Höheneinstellung, 1 verschiebbare Materialschale, 4 Schubkästen, mit SE+Softclose

Oberboden passend zur Schreibtischplatte



|                      |                |                           |                           |                           |                           |                           |
|----------------------|----------------|---------------------------|---------------------------|---------------------------|---------------------------|---------------------------|
| Maße in cm:          | B.<br>H.<br>T. | 43,0<br>72,0-78,5<br>60,0 | 43,0<br>72,0-78,5<br>80,0 | 43,0<br>72,0-78,5<br>80,0 | 43,0<br>72,0-78,5<br>80,0 | 43,0<br>72,0-78,5<br>80,0 |
| Best.-Nr.:           |                | 348                       | 349                       | 347                       | 358 r.<br>359 l.          | 493                       |
| Preis für alle Ausf. |                |                           |                           |                           |                           |                           |

**Systemtower und Schreibtisch-container mit elektrisch höhenverstellbarer Schreibtischplatte**



Systemtower mit Vollauszug, mit Sichtrückwand, 1 Ablagefach, 2 offene Fächer mit Ordnerhöhe, 1 abschließbares Fach (verschiedenschließend), 2 Schubkästen mit Push-to-Open, Inneneinteilung in Weiß

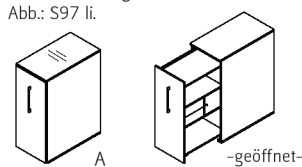

Schloss für Systemtower S97/S98, Montage werkseits



Anstellcontainer 1 offenes Fach, 1 verschiebbare Materialschale, 1 Schubkasten, mit SE+Softclose, 1 Hängeregisterauszug, 1 elektrisch höhenverstellbare Ablageplatte, Hubsäule alufarbig, Ablageplatte passend zur Schreibtischplatte

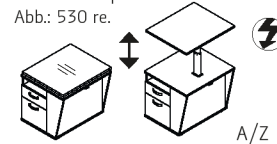

Anstellcontainer 1 offenes Fach, 1 verschiebbare Materialschale, 3 Schubkästen, mit SE+Softclose, 1 elektrisch höhenverstellbare Ablageplatte, Hubsäule alufarbig, Ablageplatte passend zur Schreibtischplatte

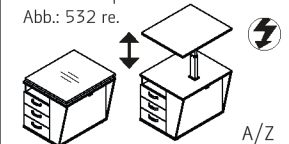

|                      |                |                       |     |                            |                            |  |
|----------------------|----------------|-----------------------|-----|----------------------------|----------------------------|--|
| Maße in cm:          | B.<br>H.<br>T. | 50,0<br>121,2<br>90,0 |     | 70,0<br>72,0-128,0<br>80,0 | 70,0<br>72,0-128,0<br>80,0 |  |
| Best.-Nr.:           |                | S98 r.<br>S97 l.      | 882 | 530 r.<br>531 l.           | 532 r.<br>533 l.           |  |
| Preis für alle Ausf. |                |                       |     |                            |                            |  |

**Gerätecontainer**

Druckerwagen auf Rollen, 1 Schubkasten, mit SE+Softclose



Stehpult auf Rädern, 1 Schubkasten, mit SE+Softclose, Abdeckplatte ausklappbar

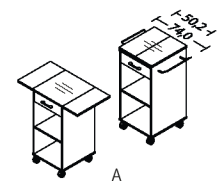

|                      |                |                      |                                |  |  |  |
|----------------------|----------------|----------------------|--------------------------------|--|--|--|
| Maße in cm:          | B.<br>H.<br>T. | 80,0<br>75,9<br>43,0 | 50,2/74,0/100<br>104,2<br>54,6 |  |  |  |
| Best.-Nr.:           |                | 289                  | 369                            |  |  |  |
| Preis für alle Ausf. |                |                      |                                |  |  |  |

**Zubehör**

Schubkasteneinsätze für Schreibtischcontainer

Materialschale, auf dem Schubkasten verschiebbar



Trennsteg für Schubkasten, 2 Querstege, 3 Längsstege (passend für 80,0 cm tiefe Container)



Trennsteg für Schubkasten, 2 Stück



Ablage für A4-Papier 4 Stück, verstellbar, geeignet für Roll- und Anstellcontainer, Jalousieelemente und Schiebetürelemente



4 Containerrollen (2 gebremste u. 2 ungebremste Rollen)



|                      |                |                     |                                       |                    |                      |     |
|----------------------|----------------|---------------------|---------------------------------------|--------------------|----------------------|-----|
| Maße in cm:          | B.<br>H.<br>T. | 33,7<br>2,5<br>19,6 | 33,0 / 22,1<br>6,5 / 6,2<br>1,2 / 0,4 | 33,0<br>6,5<br>1,2 | 33,7<br>13,5<br>21,2 |     |
| Best.-Nr.:           |                | 861                 | 862                                   | 863                | 864                  | 995 |
| Preis für alle Ausf. |                |                     |                                       |                    |                      |     |

**Countersystem**

Bestellbeispiel auf Seite 4!

Countermodule  
(vorderer Plattenüberstand 150 mm)  
Abschlussseiten Art.-Nr. 794/994 erforderlich, bitte separat bestellen!  
Nicht mit elektrisch höhenverstellbaren Schreibtischen kombinierbar!

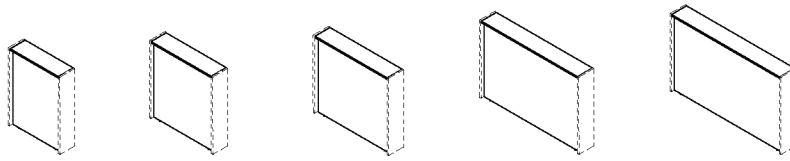

|                      |                |                       |                        |                        |                        |                        |
|----------------------|----------------|-----------------------|------------------------|------------------------|------------------------|------------------------|
| Maße in cm:          | B.<br>H.<br>T. | 80,0<br>112,9<br>25,0 | 100,0<br>112,9<br>25,0 | 120,0<br>112,9<br>25,0 | 160,0<br>112,9<br>25,0 | 180,0<br>112,9<br>25,0 |
| Best.-Nr.:           |                | 789                   | 793                    | 795                    | 790                    | 791                    |
| Preis für alle Ausf. |                |                       |                        |                        |                        |                        |

**Countersystem**

Bestellbeispiel auf Seite 4!

Eckcountermodul  
(vorderer Plattenüberstand 150 mm)  
Abschlussseiten Art.-Nr. 794/994 erforderlich, bitte separat bestellen!  
Nicht mit elektrisch höhenverstellbaren Schreibtischen kombinierbar!

Eck-Countermodul inkl. Schreibtischplatte  
Schreibtischplattenfarbe ist wählbar, Winkel: 45 Grad

Nur zum Verketteten mit anderen Thekenelementen geeignet.

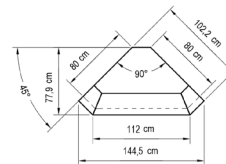
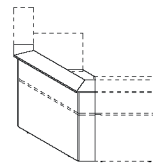
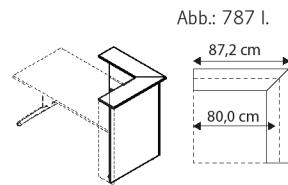

|                      |                |                       |                        |
|----------------------|----------------|-----------------------|------------------------|
| Maße in cm:          | B.<br>H.<br>T. | 87,2<br>112,9<br>87,2 | 144,5<br>112,9<br>77,9 |
| Best.-Nr.:           |                | 788 r.<br>787 l.      | 797                    |
| Preis für alle Ausf. |                |                       |                        |

**Countersystem**

Bestellbeispiel auf Seite 4!

Counterseitenabschluss  
2 Seitenteile





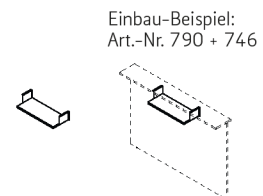
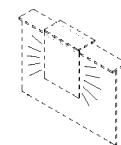
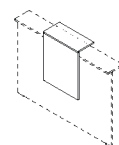
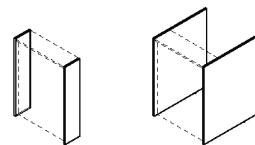

Counteraufsatz  
in Frontausführung







Beleuchtung  
für Counteraufsatz,  
inklusive Trafo,  
2 x 2.9W, 4000-4500 K,  
ausgestattet mit einem  
2m-Kabel+Eurostecker (flach)





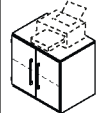

Counterablage  
(nur an einer Seite des Counters verwendbar)







|                      |                |                      |                      |                      |             |                      |
|----------------------|----------------|----------------------|----------------------|----------------------|-------------|----------------------|
| Maße in cm:          | B.<br>H.<br>T. | 25,0<br>112,9<br>2,2 | 87,2<br>112,9<br>2,2 | 59,1<br>72,0<br>28,0 | 2.9W, EEK F | 60,0<br>13,2<br>25,0 |
| Best.-Nr.:           |                | 794                  | 994                  | 792                  | 745         | 746                  |
| Preis für alle Ausf. |                |                      |                      |                      |             |                      |

|  |   |   |   |   |   |   |
|--|---|---|---|---|---|---|
| <b>Aktenelemente<br/>2 Ordnerhöhen</b> | Regal<br>offen mit Rückwand,<br>X 1 Boden fest                                    | Aktenelement<br>1 Tür,<br>1 E.-Boden  | Schubkastenelement<br>4 Schubkästen   | Regal<br>offen mit Rückwand,<br>X 1 Boden fest                                    | Aktenelement<br>1 Tür,<br>1 E.-Boden  | Schubkastenelement<br>4 Schubkästen   |
|  | Abb.: 210 r.  |   |   | Abb.: 208 r.  |   |   |
|  |  |  |  |  |  |  |
| Maße in cm:                            | B. 40,0<br>H. 76,5<br>T. 43,0   | 40,0<br>76,5<br>43,0  | 40,0<br>76,5<br>43,0  | 60,0<br>76,5<br>43,0  | 60,0<br>76,5<br>43,0  | 60,0<br>76,5<br>43,0  |
| Best.-Nr.:                             | 202   | 210 r.<br>211 l.  | 200   | 203   | 208 r.<br>207 l.  | 215   |
| Preis für alle Ausf.                   |   |   |   |   |   |   |

|  |   |   |   |   |   |   |
|--|---|---|---|---|---|---|
| <b>Aktenelemente<br/>2 Ordnerhöhen</b> | Regal<br>offen mit Rückwand,<br>X 1 Boden fest                                    | Aktenelement<br>2 Türen,<br>1 E.-Boden  | Aktenelement<br>2 Auszüge mit<br>Zentralverriegelung<br>für A4-Hängeregister<br><br>(max. Belastung 25kg) | Abschlussregal<br>1 Boden   | Aktenelement<br>2 Türen,<br>1 Mittelwand,<br>2 E.-Böden<br>(Kopiergerätetiefe)      | Schubkasteneinteilung aus Glas,<br>für alle 60/80 cm breiten<br>Schubkastentypen<br>mit einer Tiefe von 41,9 cm |
|  | Abb.: 224 r.  |   |   |   |   |   |
|  |  |  |                          |  |  |                              |
| Maße in cm:                            | B. 80,0<br>H. 76,5<br>T. 43,0   | 80,0<br>76,5<br>43,0  | 80,0<br>76,5<br>43,0  | 43,0<br>76,5<br>43,0  | 80,0<br>76,5<br>58,0 Sondertiefe  | 0,4<br>9,0<br>32,9  |
| Best.-Nr.:                             | 204   | 205   | 206   | 224 r.<br>225 l.  | 218   | 865   |
| Preis für alle Ausf.                   |   |   |   |   |   |   |

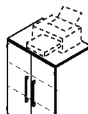
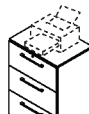

|  |   |   |   |   |   |   |   |
|--|---|---|---|---|---|---|---|
| <b>Aktenelemente<br/>3 Ordnerhöhen</b> | Regal<br>offen mit Rückwand,<br>X 2 Böden fest                                      | Aktenelement<br>1 Tür,<br>2 E.-Böden  | Schubkastenelement<br>6 Schubkästen   | Regal<br>offen mit Rückwand,<br>X 2 Böden fest                                      | Aktenelement<br>1 Tür,<br>2 E.-Böden  | Schubkastenelement<br>6 Schubkästen   | Aktenelement<br>1 Tür,<br>2 Schubkästen,<br>1 E.-Boden                                |
|  | Abb.: 310 r.  |   |   | Abb.: 312 r.  |   | Abb.: 318 r.  |   |
|  |  |  |  |  |  |  |  |
| Maße in cm:                            | B. 40,0<br>H. 111,7<br>T. 43,0  | 40,0<br>111,7<br>43,0   | 40,0<br>111,7<br>43,0   | 60,0<br>111,7<br>43,0   | 60,0<br>111,7<br>43,0   | 60,0<br>111,7<br>43,0   | 60,0<br>111,7<br>43,0   |
| Best.-Nr.:                             | 302   | 310 r.<br>311 l.  | 323   | 303   | 312 r.<br>313 l.  | 325   | 318 r.<br>319 l.  |
| Preis für alle Ausf.                   |   |   |   |   |   |   |   |

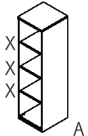
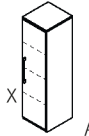
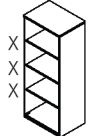
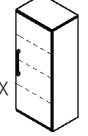
|  |   |   |   |   |   |   |   |
|--|---|---|---|---|---|---|---|
| <b>Aktenelemente<br/>3 Ordnerhöhen</b> | Regal<br>offen mit Rückwand,<br>X 2 Böden fest                                      | Aktenelement<br>2 Türen,<br>2 E.-Böden  | Aktenelement<br>3 Auszüge mit<br>Zentralverriegelung<br>für A4-Hängeregister<br><br>(max. Belastung 25kg) | Aktenelement<br>2 Türen,<br>2 Schubkästen,<br>1 E.-Boden                            | Abschlussregal<br>2 Böden   | Aktenelement<br>2 Türen,<br>1 Mittelwand,<br>4 E.-Böden<br>(Kopiergerätetiefe)        | Aktenelement<br>3 Auszüge mit<br>Zentralverriegelung<br>für A4-Hängeregister<br>(Kopiergerätetiefe) |
|  | Abb.: 314 r.  |   |   |   |   |   |   |
|  |  |  |                        |  |  |  |                |
| Maße in cm:                            | B. 80,0<br>H. 111,7<br>T. 43,0  | 80,0<br>111,7<br>43,0   | 80,0<br>111,7<br>43,0   | 80,0<br>111,7<br>43,0   | 43,0<br>111,7<br>43,0   | 80,0<br>111,7<br>58,0 Sondertiefe   | 80,0<br>111,7<br>58,0 Sondertiefe   |
| Best.-Nr.:                             | 304   | 330   | 321   | 320   | 314 r.<br>315 l.  | 307   | 251   |
| Preis für alle Ausf.                   |   |   |   |   |   |   |   |

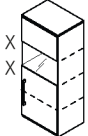
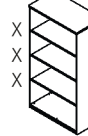
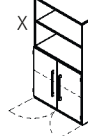
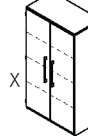
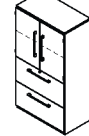
|  |   |   |   |   |
|--|---|---|---|---|
| <b>Aktenelemente<br/>4 Ordnerhöhen</b> | Regal<br>offen,<br>mit Rückwand,<br>X 3 Böden fest                                | Aktenelement<br>1 Tür,<br>2 E.-Böden,<br>X 1 Boden fest                           | Regal<br>offen,<br>mit Rückwand,<br>X 3 Böden fest                                | Aktenelement<br>1 Tür,<br>2 E.-Böden,<br>X 1 Boden fest                           |
|  |   | Abb.: 360 r.  |   | Abb.: 328 r.  |
|  |  |  |  |  |
| Maße in cm:                            | B. 40,0<br>H. 146,9<br>T. 43,0  | 40,0<br>146,9<br>43,0   | 60,0<br>146,9<br>43,0   | 60,0<br>146,9<br>43,0   |
| Best.-Nr.:                             | 402   | 360 r.<br>361 l.  | 403   | 328 r.<br>327 l.  |
| Preis für alle Ausf.                   |   |   |   |   |

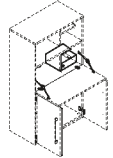
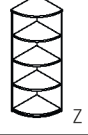
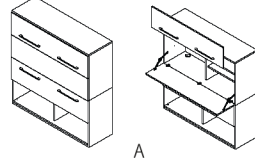
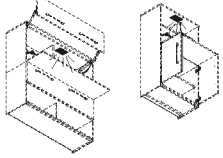
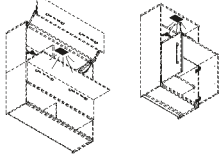
|  |  |   |   |   |   |
|--|--|---|---|---|---|
| <b>Aktenelemente<br/>4 Ordnerhöhen</b> | Aktenelement<br>1 Tür mit Klarglas-<br>ausschnitt<br>1 E.-Boden,<br>X 2 Böden fest<br>Abb.: 350 r. | Regal<br>offen,<br>mit Rückwand,<br>3 Böden fest                                  | Aktenelement<br>2 Türen,<br>1 E.-Boden,<br>X 1 Boden fest                         | Aktenelement<br>2 Türen,<br>2 E.-Böden,<br>X 1 Boden fest                         | Aktenelement<br>2 Türen,<br>1 E.-Boden,<br>2 Auszüge mit<br>Zentralverriegelung<br>für A4-Hängeregister |
|  |  |   |   |   |   |
|  |                   |  |  |  |                      |
| Maße in cm:                            | B. 60,0<br>H. 146,9<br>T. 43,0   | 80,0<br>146,9<br>43,0   | 80,0<br>146,9<br>43,0   | 80,0<br>146,9<br>43,0   | 80,0<br>146,9<br>43,0   |
| Best.-Nr.:                             | 350 r.<br>351 l.   | 404   | 377   | 380   | 371   |
| Preis für alle Ausf.                   |  |   |   |   |   |

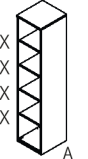
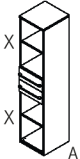
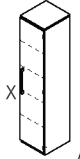
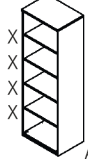
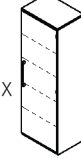
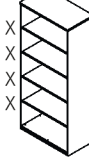
|  |   |   |  |   |   |
|--|---|---|--|---|---|
| <b>Aktenelemente<br/>4 Ordnerhöhen</b> | Abschlussregal<br>3 Böden<br><br>Abb.: 544 r.                                       | Officebox<br>(Element wird 2-teilig geliefert)<br>obere Front mit Easylift, mittlere<br>Front als Klappe und Arbeitsfläche,<br>untere Front mit 2 innenliegenden<br>Schubkästen, inkl. 2 Kabeldurch-<br>lässe, Bohrung erfolgt bauseits | Laptop-Box<br>unten 2 Türen (2 Ordnerhöhen),<br>eine Schreib-<br>klappe, (2 Ordnerhöhen<br>mit Einteilung), inkl. 1<br>Kabeldurchlass, Bohrung<br>erfolgt bauseits | Beleuchtung<br>für Office- und Laptop-Box<br>Art.-Nr. 400 + Nr. 415,<br>inkl. Sensor-Schalter, dimmbar<br>12V, 6W, ausgestattet mit einem<br>2m Kabel+Eurostecker (flach) | Wertfach<br>Metall Weiß,<br>1 Schloss, für Einbau<br>in Art.-Nr. 415<br><br><br>Einbau-Bsp.: |
|  |   |   |  |   |    |
|  |  |    |   |    |   |
| Maße in cm:                            | B. 43,0<br>H. 146,9<br>T. 43,0  | 140,0<br>146,9<br>43,0<br>Klappe:<br>max. Belastung<br>25 kg  | 80,0<br>146,9<br>43,0<br>Klappe:<br>max. Belastung<br>25 kg  | 6W, EEK G   | 25,0<br>10,0<br>23,0  |
| Best.-Nr.:                             | 544 r.<br>545 l.  | 400   | 415  | 399   | 871   |
| Preis für alle Ausf.                   |   |   |  |   |   |

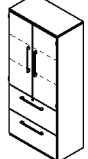
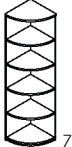
|  |   |   |   |   |   |  |   |   |   |
|--|---|---|---|---|---|--|---|---|---|
| <b>Aktenelemente<br/>5 Ordnerhöhen</b> | Regal<br>offen, mit<br>Rückwand,<br>X 4 Böden<br>fest                               | Aktenelement<br>2 Schubkästen<br>in Ausführung,<br>X 2 Böden fest                   | Aktenelement<br>1 Tür,<br>3 E.-Böden,<br>X 1 Boden fest<br>Abb.: 410 r.             | Regal<br>offen,<br>mit Rückwand,<br>X 4 Böden fest                                  | Aktenelement<br>1 Tür,<br>3 E.-Böden,<br>X 1 Boden<br>fest<br>Abb.: 394 r.          | Regal<br>offen,<br>mit Rückwand,<br>X 4 Böden fest                                   | Aktenelement<br>2 Türen,<br>3 E.-Böden,<br>X 1 Boden fest                             | Aktenelement<br>2 Türen,<br>2 Auszüge mit<br>Zentralverriegelung<br>für A4-Hänge-<br>register, 2 E.-Böden | Abschluss-<br>regal<br>4 Böden<br>Abb.: 564 r.  |
|  |   |   |   |   |   |  |   |   |   |
|  |  |  |  |  |  |  |  |                      |  |
| Maße in cm:                            | B. 40,0<br>H. 182,1<br>T. 43,0  | 40,0<br>182,1<br>43,0   | 40,0<br>182,1<br>43,0   | 60,0<br>182,1<br>43,0   | 60,0<br>182,1<br>43,0   | 80,0<br>182,1<br>43,0  | 80,0<br>182,1<br>43,0   | 80,0<br>182,1<br>43,0   | 43,0<br>182,1<br>43,0   |
| Best.-Nr.:                             | 412   | 368   | 410 r.<br>411 l.  | 413   | 394 r.<br>393 l.  | 414  | 430   | 421   | 564 r.<br>565 l.  |
| Preis für alle Ausf.                   |   |   |   |   |   |  |   |   |   |

**Aktenelemente  
6 Ordnerhöhen**

|                      |  |  |  |  |   |  |  |   |
|----------------------|--|--|--|--|---|--|--|---|
|                      | Regal<br>offen,<br>mit Rückwand,<br>X 5 Böden fest | Aktenelement<br>2 Schubkästen,<br>X 3 Böden fest | Aktenelement<br>2 Schubkästen<br><b>nur in Anthrazit</b> ,<br>X 3 Böden fest | Aktenelement<br>1 Tür, 1 Schloss<br>4 E.-Böden,<br>X 1 Boden fest,<br>Abb.: 460 r. | Aktenelement<br>2 Türen,<br>2 Schubkästen,<br>3 E.-Böden,<br>Abb.: 458 r. | Aktenelement<br>2 Türen, 2 Schub-<br>kästen <b>nur in<br/>Anthrazit</b> ,<br>3 E.-Böden,<br>Abb.: 338 r. | Regal<br>offen,<br>mit Rückwand,<br>X 5 Böden fest | Aktenelement<br>1 Tür, 1 Schloss,<br>4 E.-Böden,<br>X 1 Boden fest,<br>Abb.: 472 r. |
|                      |  |  |  |  |   |  |  |   |
| Maße in cm:          | B. 40,0<br>H. 217,4<br>T. 43,0                     | 40,0<br>217,4<br>43,0                            | 40,0<br>217,4<br>43,0  | 40,0<br>217,4<br>43,0  | 40,0<br>217,4<br>43,0   | 40,0<br>217,4<br>43,0  | 60,0<br>217,4<br>43,0                              | 60,0<br>217,4<br>43,0   |
| Best.-Nr.:           | 462  | 433  | 432  | 460 r.<br>461 l.   | 458 r.<br>459 l.  | 338 r.<br>339 l.   | 463  | 472 r.<br>471 l.  |
| Preis für alle Ausf. |  |  |  |  |   |  |  |   |

**Aktenelemente  
6 Ordnerhöhen**

|                      |  |   |   |   |   |
|----------------------|--|---|---|---|---|
|                      | Aktenelement<br>2 Jalousietüren<br>mit Schloss,<br>3 E.-Böden,<br>X 1 Boden fest | Aktenelement<br>1 Jalousietür mit<br>Griffleiste und Schloss,<br>1 Tür, 3 E.-Böden,<br>Abb.: 396 r. | Aktenelement<br>1 Jalousietür mit<br>Griffleiste und Schloss,<br>4 Schubkästen,<br>2 E.-Böden | Aktenelement<br>1 Tür, 1 Tür mit Klarglas-<br>Holzrahmen in Frontaus-<br>führung, 4 E.-Böden, X 1<br>Boden fest, Abb.: 424 r. | Aktenelement<br>1 Tür,<br>4 Schubkästen,<br>3 E.-Böden,<br>Abb.: 406 r. |
|                      |  |   |   |   |   |
| Maße in cm:          | B. 60,0<br>H. 217,4<br>T. 43,0   | 60,0<br>217,4<br>43,0   | 60,0<br>217,4<br>43,0   | 60,0<br>217,4<br>43,0   | 60,0<br>217,4<br>43,0   |
| Best.-Nr.:           | 494  | 396 r.<br>395 l.  | 428   | 424 r.<br>423 l.  | 406 r.<br>405 l.  |
| Preis für alle Ausf. |  |   |   |   |   |

**Aktenelemente  
6 Ordnerhöhen**

|                      |   |   |  |   |  |   |
|----------------------|---|---|--|---|--|---|
|                      | Aktenelement<br>1 Tür mit Klarglas-<br>ausschnitt,<br>3 E.-Böden,<br>Abb.: 416 r. | Prospektregal<br>6 Klappböden,<br>in Korpusausführung,<br>mit Stauraum,<br>1 Tür, 1 E.-Boden,<br>Abb.: 408 r. | Aktenelement<br>2 Türen, 1 Glastür<br>mit Klarglas und Alu-<br>rahmen, 3 E.-Böden,<br>Abb.: 446 r. | Aktenelement<br>3 Türen,<br>3 E.-Böden,<br>Abb.: 442 r. | Aktenelement<br>1 Tür,<br>X 3 Böden fest,<br>1 E.-Boden,<br>Abb.: 272 r. | Aktenelement<br>1 Tür,<br>4 Schubkästen,<br>2 E.-Böden,<br>Abb.: 378 r. |
|                      |   |   |  |   |  |   |
| Maße in cm:          | B. 60,0<br>H. 217,4<br>T. 43,0  | 60,0<br>217,4<br>43,0   | 60,0<br>217,4<br>43,0  | 60,0<br>217,4<br>43,0                                   | 60,0<br>217,4<br>43,0  | 60,0<br>217,4<br>43,0   |
| Best.-Nr.:           | 416 r.<br>417 l.  | 408 r.<br>407 l.  | 446 r.<br>447 l.   | 442 r.<br>443 l.  | 272 r.<br>273 l.   | 378 r.<br>367 l.  |
| Preis für alle Ausf. |   |   |  |   |  |   |



**Aktenelemente  
6 Ordnerhöhen**

|                      |   |  |   |   |   |  |  |  |
|----------------------|---|--|---|---|---|--|--|--|
|                      | Aktenelement<br>2 Türen,<br>4 E.-Böden,<br>X 1 Boden fest,<br>mit Schloss | Regal<br>offen,<br>mit Rückwand,<br>X 5 Böden fest | Aktenelement<br>2 Türen,<br>X 3 Böden fest,<br>1 E.-Boden | Aktenelement<br>2 Türen, 2 Ausz.<br>mit ZV f. A4-<br>Hängeregister,<br>2 E.-Böden | Aktenelement<br>2 Türen,<br>4 Schub-<br>kästen,<br>2 E.-Böden | Fächereinsatz<br>für A4-Papier,<br><b>nur in Anthrazit</b> | Aktenelement<br>4 Türen,<br>3 E.-Böden | Aktenelement<br>2 Türen,<br>6 Schubkästen,<br>2 E.-Böden |
|                      |   |  |   |   |   |  |  |  |
| Maße in cm:          | B. 80,0<br>H. 217,4<br>T. 43,0  | 80,0<br>217,4<br>43,0                              | 80,0<br>217,4<br>43,0                                     | 80,0<br>217,4<br>43,0   | 80,0<br>217,4<br>43,0   | 76,6<br>32,9<br>33,3                                       | 80,0<br>217,4<br>43,0                  | 80,0<br>217,4<br>43,0                                    |
| Best.-Nr.:           | 480   | 464  | 482   | 473   | 474   | 270  | 475                                    | 372  |
| Preis für alle Ausf. |   |  |   |   |   |  |  |  |

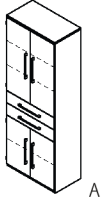
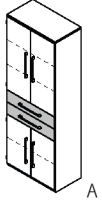
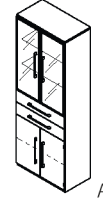
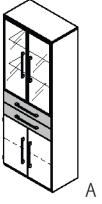
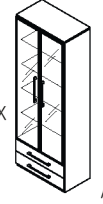
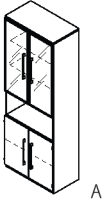
**Aktenelemente  
6 Ordnerhöhen**

|                      |   |   |  |   |   |   |
|----------------------|---|---|--|---|---|---|
|                      | Aktenelement<br>4 Türen,<br>2 Schubkästen,<br>3 E.-Böden                          | wie Art.-Nr. 373,<br>jedoch mit<br>Schubkästen<br><b>in Anthrazit</b>             | Aktenelement<br>2 Türen, 2 Alurahmen-<br>türen mit Klarglas,<br>2 Schubkästen,<br>3 E.-Böden | wie Art.-Nr. 429<br>jedoch mit<br>Schubkästen<br><b>in Anthrazit</b>              | Aktenelement<br>2 Alurahmentüren<br>mit Klarglas, 3 E.-Böden,<br>X 1 Boden fest,<br>2 Schubkästen | Aktenelement<br>2 Türen,<br>2 Alurahmentüren<br>mit Klarglas,<br>3 E.-Böden         |
|                      |  |  |             |  |                 |  |
| Maße in cm:          | B. 80,0<br>H. 217,4<br>T. 43,0  | 80,0<br>217,4<br>43,0   | 80,0<br>217,4<br>43,0  | 80,0<br>217,4<br>43,0   | 80,0<br>217,4<br>43,0   | 80,0<br>217,4<br>43,0   |
| Best.-Nr.:           | 373   | 422   | 429  | 476   | 485   | 478   |
| Preis für alle Ausf. |   |   |  |   |   |   |

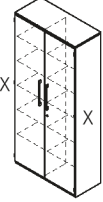
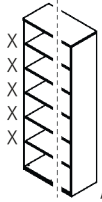
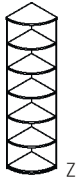
**Aktenelemente  
6 Ordnerhöhen**

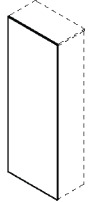
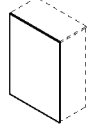
|                      |   |   |   |   |   |   |
|----------------------|---|---|---|---|---|---|
|                      | Aktenelement<br>2 Türen, 1 Schloss,<br>8 E.-Böden,<br>X 2 Böden fest,<br>1 Mittelwand | Ausgleichsregal<br>offen, mit Rückwand,<br>X 5 Böden fest                         | Abschlussregal<br>5 Böden<br>Abb.: 644 r.   | Garderobenelement<br>mit Kleiderstange<br>und Ablage                              | Rückwandverblen-<br>dung nur für Typen<br>mit 6 Ordnerhöhen<br>und 80 cm Breite     | Rückwandverblen-<br>dung nur für Typen<br>mit 3 Ordnerhöhen<br>und 80 cm Breite     |
|                      |      |  |  |  |  |  |
| Maße in cm:          | B. 100,0<br>H. 217,4<br>T. 43,0   | 25,0-80,0<br>217,4<br>43,0  | 43,0<br>217,4<br>43,0   | 60,0<br>60,0<br>32,2  | 80,0<br>217,4<br>1,6  | 80,0<br>111,7<br>1,6  |
| Best.-Nr.:           | 499   | 465   | 644 r.<br>645 l.  | 500   | 808   | 807   |
| Preis für alle Ausf. |   |   |   |   |   |   |

**Kleiderschränke  
6 Ordnerhöhen**

**Garderobenelement**

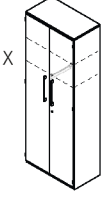
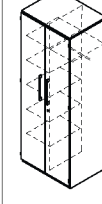
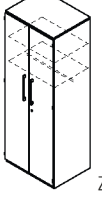
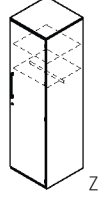
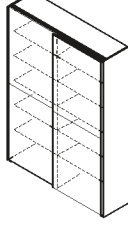
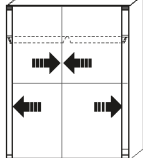
|                               |  |   |   |   |   |  |
|-------------------------------|--|---|---|---|---|--|
|                               | Kleiderschrank 2-türig<br>1 Schloss,<br>1 E.-Boden,<br>X 1 Boden fest,<br>1 Kleiderstange ausziehbar | Kleiderschrank<br>2-türig, 1 Schloss,<br>6 E.-Böden,<br>1 Mittelseite,<br>1 Kleiderstange | Kleiderschrank<br>2-türig, 1 Schloss,<br>2 E.-Böden,<br>1 Kleiderstange             | Kleiderschrank<br>1-türig, 1 Schloss,<br>2 E.-Böden,<br>1 Kleiderstange<br>Abb.: 398 r. | Schwebetürenschränk<br>1 Mittelwand, 10 E.-Böden,<br>(Innenleben komplett<br>in Weiß) | Tür-Dämpfer-Set<br>mit Selbstzug<br>inkl. Mitteldämpfer<br>(nachträglich<br>einbaubar) |
|                               |                   |        |  |      |  |   |
| *Mindestraumhöhe:<br>230,0 cm |  |   |   |   |   |  |
| Maße in cm:                   | B. 80,0<br>H. 217,4<br>T. 43,0   | 80,0<br>217,4<br>61,0   | 80,0<br>217,4<br>61,0   | 60,0<br>217,4<br>61,0   | 159,4<br>225,8*<br>46,1   | Achtung:<br>Abweichendes<br>Höhenmaß   |
| Best.-Nr.:                    | 481  | 484   | 483   | 398 r.<br>397 l.  | 490   | Inhalt: 3 Stück  |
| Preis für alle Ausf.          |  |   |   |   |   |  |

**Eckregale/  
Eckschränke**

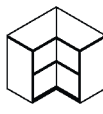
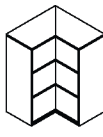
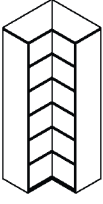
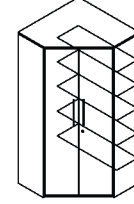
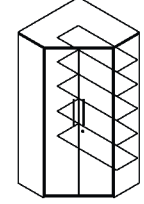
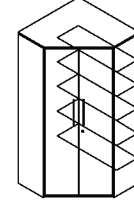
|                      |   |  |   |   |   |   |
|----------------------|---|--|---|---|---|---|
|                      | Eckregale<br>offen, mit Rückwand  | Eckschränke<br>Rondell mit 5 Ordner-<br>ebenen<br>in Grau (Achtung: keine<br>Schubkastenelemente<br>anbaubar.) | wie Art.-Nr. 488<br>jedoch mit 5 Eckböden   | Eckschrank<br>2-türig,<br>5 E.-Böden,<br>1 Kleiderhaken-<br>leiste, 1 Schloss       | Beleuchtung<br>für Eckschrank,<br>mit Bewegungsmelder,<br>ausgestattet mit einem<br>Eurostecker (flach) |   |
|                      |  |                             |  |  |                     |  |
| Maße in cm:          | B. 80,0 Eckmaß<br>76,5<br>T. 80,0/43,0  | 80,0 Eckmaß<br>111,7<br>80,0/43,0  | 80,0 Eckmaß<br>217,4<br>80,0/43,0   | 91,9<br>217,4<br>91,9 / 43,0  | 91,9<br>217,4<br>91,9 / 43,0  | 101,0<br>217,4<br>101,0   |
| Best.-Nr.:           | 386   | 387  | 487   | 488   | 489   | 496   |
| Preis für alle Ausf. |   |  |   |   |   |   |
|                      |   |  |   |   |   | EEK G   |
|                      |   |  |   |   |   | 960   |

| Aufsatzelemente<br>1 und 2 Ordnerhöhen | Aufsatz-<br>element<br>1 Tür           | Aufsatz-<br>element<br>1 Tür | Aufsatz-<br>element<br>2 Türen | Aufsatz-<br>element<br>Abb.: 198 r. | Aufsatz-<br>element<br>1 Tür,<br>1 E.-Boden | Aufsatz-<br>element<br>1 Tür,<br>1 E.-Boden | Aufsatz-<br>element<br>2 Türen,<br>1 E.-Boden | Aufsatzelement für<br>488/489, 2 Türen<br>(1 Ordnerhöhe) |
|--|--|------------------------------|--------------------------------|-------------------------------------|---|---|---|--|
| <b>Türüberbauten</b>                   | Abb. 512 r.                            | Abb. 522 r.                  |                                |                                     | Abb. 514 r.                                 | Abb. 528 r.                                 |   |  |
|  |  |                              |                                |                                     |   |   |   |  |
|  | A                                      | A                            | A                              | Z                                   | A   | A   | A   | Z  |
| Maße in cm:                            | B.<br>H.<br>T.<br>40,0<br>37,7<br>43,0 | 60,0<br>37,7<br>43,0         | 80,0<br>37,7<br>43,0           | 43,0<br>37,7<br>43,0                | 40,0<br>73,0<br>43,0                        | 60,0<br>73,0<br>43,0                        | 80,0<br>73,0<br>43,0                          | 37,0/91,9<br>37,7<br>91,9/37,0                           |
| Best.-Nr.:                             | 512 r.<br>511 l.                       | 522 r.<br>523 l.             | 510                            | 198 r.<br>199 l.                    | 514 r.<br>515 l.                            | 528 r.<br>527 l.                            | 517   | 498  |
| Preis für alle Ausf.                   |  |                              |                                |                                     |   |   |   |  |



| Schiebetür-<br>elemente<br>2 und 3 Ordnerhöhen | Schiebetür-<br>element<br>mit Schloss,<br>1 E.-Boden | Schiebetür-<br>element<br>mit Schloss<br>2 E.-Böden,<br>1 Mittelseite | Schiebetür-<br>element<br>mit Schloss<br>2 E.-Böden,<br>1 Mittelseite | Aufsatzelement<br>mit Schloss,<br>2 E.-Böden,<br>1 Fach mit<br>Ordnerhöhe<br>1 Mittelseite | Aufsatzelement<br>mit Schloss,<br>2 E.-Böden,<br>1 Fach mit<br>Ordnerhöhe<br>1 Mittelseite | Ablageboden<br>ausziehbar nur<br>zwischen 120 cm<br>breiten Elementen<br>montierbar (ca.<br>30 cm ausziehbar) | Schiebetür-<br>element<br>mit Schloss,<br>4 E.-Böden,<br>1 Mittelseite | Schiebetür-<br>element<br>mit Schloss,<br>4 E.-Böden,<br>1 Mittelseite |
|--|--|---|---|--|--|---|--|--|
|  |  |   |   |  |  |   |  |  |
|  | A  | A   | A   | A  | A  | Z   | A  | A  |
| Maße in cm:                                    | B.<br>H.<br>T.<br>80,0<br>76,5<br>43,0               | 120,0<br>76,5<br>43,0   | 160,0<br>76,5<br>43,0   | 120,0<br>70,5/147,0<br>43,0  | 160,0<br>70,5/147,0<br>43,0  | 120,0<br>2,2<br>43,0  | 120,0<br>111,7<br>43,0   | 160,0<br>111,7<br>43,0   |
| Best.-Nr.:                                     | 240  | 245   | 249   | 244  | 255  | 872   | 262  | 264  |
| Preis für alle Ausf.                           |  |   |   |  |  |   |  |  |

| Schiebetür-<br>elemente   | Aufsatzelement<br>mit Schloss, 4 E.-Böden,<br>1 Mittelseite | Aufsatzelement<br>mit Schloss, 4 E.-Böden,<br>1 Mittelseite | Schiebetüren-<br>element mit Schloss,<br>6 E.-Böden,<br>1 Mittelseite | Schiebetüren-<br>element mit Schloss,<br>6 E.-Böden,<br>1 Mittelseite | Aktenelement mit<br>Jalousieschiebetür<br>2 E.- Böden | Highboardkombi<br>2 Jalousieelemente,<br>1 Schubkastenelement |
|---|---|---|---|---|---|---|
| <b>Jalousie-<br/>elemente</b><br>Jalousien sind bei<br>allen Ausführungen<br>alufarbig! |   |   |   |   |   |   |
| <b>3 und 4 Ordnerhöhen</b>  | A   | A   | Z   | Z   | Abb.: 382 r.  |   |
| Maße in cm:   | B.<br>H.<br>T.<br>120,0<br>105,7/217,4<br>43,0              | 160,0<br>105,7/217,4<br>43,0                                | 120,0<br>146,9<br>43,0  | 160,0<br>146,9<br>43,0  | 60,0<br>111,7<br>43,0/53,0                            | 160,0<br>111,7<br>43,0/53,0                                   |
| Best.-Nr.:  | 263   | 265   | 256   | 257   | 382 r.<br>381 l.                                      | 507   |
| Preis für alle Ausf.  |   |   |   |   |   |   |



| Jalousie-<br>elemente   | Aktenelement mit<br>Jalousieschiebetür<br>1 Schloss,<br>1 E.-Boden | Aktenelement mit<br>Jalousieschiebetür<br>1 Schloss,<br>2 E.-Böden,<br>1 Mittelseite | Aktenelement<br>mit Jalousietür<br>1 Schloss,<br>4 E.-Böden,<br>1 Mittelseite | Aufsatzelement für 247<br>1 Jalousietür, 1 Schloss<br>4 E.-Böden, 1 Mittelseite | Eckelement<br>2 Jalousietüren,<br>X 2 Böden fest | Eckaufsatz für<br>Art.-Nr. 391<br>2 Jalousietüren,<br>X 2 Böden fest |
|---|--|--|---|---|--|--|
| <b>Jalousie-<br/>elemente</b><br>Jalousien sind bei<br>allen Ausführungen<br>alufarbig! |  |  |   |   |  |  |
| <b>2 und 3 Ordnerhöhen</b>  | Abb.: 283 r.   | Abb.: 287 r.   | Abb.: 247 r.  | Abb.: 248 r.  |  |  |
| Maße in cm:   | B.<br>H.<br>T.<br>80,0<br>76,5<br>43,0                             | 120,0<br>76,5<br>43,0  | 120,0<br>111,7<br>43,0  | 120,0<br>105,7/217,4<br>43,0  | 94,8<br>111,7<br>94,8                            | 94,8<br>105,7/217,4<br>94,8  |
| Best.-Nr.:  | 283 r.<br>284 l.   | 287 r.<br>286 l.   | 247 r.<br>246 l.  | 248 r.<br>250 l.  | 391  | 392  |
| Preis für alle Ausf.  |  |  |   |   |  |  |

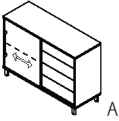
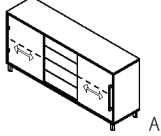

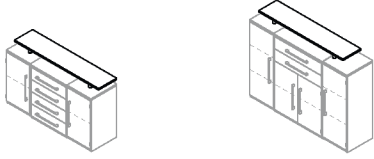

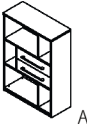
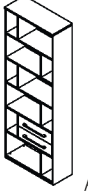

**Sideboards**

|                      |  |  |  |  |  |
|----------------------|--|--|--|--|--|
|                      | <p>Sideboard<br/>1 Schiebetür,<br/>4 Schubkästen,<br/>1 E.-Boden</p> <p>Schubkästen mit<br/>Push to open - Beschlag,<br/>Metallfüße alufarbig</p>  <p>A</p> | <p>Sideboard<br/>2 Schiebetüren,<br/>4 Schubkästen,<br/>2 E.-Böden</p> <p>Schubkästen mit<br/>Push to open - Beschlag,<br/>Metallfüße alufarbig</p>  <p>A</p> | <p>Aufsatzplatte<br/>für Anbauteile,<br/>mit 5 Füßen,<br/>in Silbergrau</p>  <p>A</p> | <p>Beispielkombinationen, bestehend aus:</p> <p>Art.-Nr.: 211, 215, 210      Art.-Nr.: 311, 320, 310</p>  |  |
| Maße in cm:          | B. 120,0<br>H. 84,1<br>T. 43,0   | 178,5<br>84,1<br>43,0  | 140,0<br>10,9<br>30,0  |  |  |
| Best.-Nr.:           | 253  | 254  | 505  |  |  |
| Preis für alle Ausf. |  |  |  |  |  |

**Beimöbel und Zubehör**

|                      |  |   |  |                     |                      |                      |
|----------------------|--|---|--|---------------------|----------------------|----------------------|
|                      | <p>Designregal<br/>5 offene Fächer,<br/>2 Schubkästen</p>  <p>A</p> | <p>Designregal<br/>11 offene Fächer,<br/>2 Schubkästen</p>  <p>A</p> | <p>Wandboard<br/>mit 2 Wandhalterungen,<br/>max. Belastung 15 kg</p>  |                     |                      |                      |
| Maße in cm:          | B. 80,0<br>H. 111,7<br>T. 33,0   | 80,0<br>217,4<br>33,0   | 60,0<br>2,2<br>25,5  | 80,0<br>2,2<br>25,5 | 100,0<br>2,2<br>25,5 | 120,0<br>2,2<br>25,5 |
| Best.-Nr.:           | 379  | 479   | 826  | 827                 | 828                  | 832                  |
| Preis für alle Ausf. |  |   |  |                     |                      |                      |

**Hängeregale**

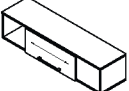
|                      |   |   |   |   |   |                      |                       |
|----------------------|---|---|---|---|---|----------------------|-----------------------|
|                      | <p>Wandboard<br/>mit seitlichen<br/>Metallbügeln</p> <p>Belastung<br/>max.: 25 kg</p>  <p>Z      Z</p> | <p>Hängeelemente<br/>offen</p> <p>Belastung<br/>max.: 25 kg</p>  <p>A      A</p> | <p>Hängeelemente<br/>offen,<br/>X 1 Boden fest</p> <p>Belastung<br/>max.: 25 kg</p>  <p>X      A</p> | <p>Hängeelemente<br/>2 Türen,<br/>X 1 Boden fest</p> <p>Belastung<br/>max.: 25 kg</p>  <p>X      A</p> | <p>Hängeelemente<br/>1 Schiebetür</p> <p>Belastung<br/>max.: 25 kg</p>  <p>A</p> |                      |                       |
| Maße in cm:          | B. 40,0<br>H. 30,0<br>T. 32,2   | 80,0<br>30,0<br>32,2  | 40,0<br>37,7<br>43,0  | 80,0<br>37,7<br>43,0  | 80,0<br>73,0<br>43,0  | 80,0<br>73,0<br>43,0 | 160,0<br>37,7<br>43,4 |
| Best.-Nr.:           | 927   | 928   | 232   | 233   | 234   | 235                  | 230                   |
| Preis für alle Ausf. |   |   |   |   |   |                      |                       |

**Einsätze für Hänge-  
registerauszüge**

A4-Hängeregister-Auszug, hinter Türen, Montage bis 3 Ordnerhöhen, Rahmen mit Mittelsteg, 2 Bahnen Register nebeneinander einhängen oder 1 Bahn längs. **Nicht einsetzbar bei Aktenschränken mit Topfband s. Korpusausführung S. 2**

Karteikasten DIN A5, für A4-Hängeregister-Auszug 879, 2 Schwenkstützen, (3 Stück je Auszug möglich). Auch einsetzbar in Aktenelementen mit Hängeregisterauszügen.

Ablageplatte in Anthrazit, ausklappbar, inkl. Befestigungsmaterial, zur Befestigung an Türinnenflächen, max. Belastung: 5 kg

**Einlegeböden**

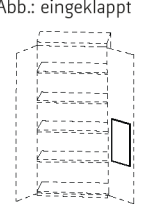
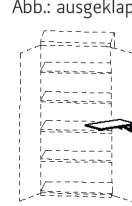
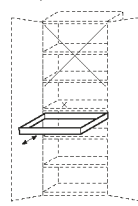

Preis pro Stück

|                      |                |                             |                      |                     |
|----------------------|----------------|-----------------------------|----------------------|---------------------|
| Maße in cm:          | B.<br>H.<br>T. | nur für Typenbreite 80,0 cm | 22,5<br>16,5<br>35,0 | 50,0<br>1,2<br>28,0 |
| Best.-Nr.:           |                | 879                         | 878                  | 875                 |
| Preis für alle Ausf. |                |                             |                      |                     |

**Einlegeböden**

**Beleuchtung/  
Zubehör/  
Schließzylinder/  
Stangenschlösser**

Einlegeböden für Anbauelemente

Einlegeböden

LED-Innenspot inkl. Trafo, Fußschalter und Kabelkanal, ausgestattet mit einem Eurostecker (flach)

Individuelle Schließzylinder bis zu 20 unterschiedliche Schließzylinder möglich. Bei Bestellung Zylinder-Nr. angeben. Beispiel: 3 x gleichschl. = 3x Nr. 3151, 3 x verschiedenschließend = je 1 x Nr. 3151, 3152, 3153

Stangenschloss für Türen ohne Schloss, Montage werkseits (nicht bei Glas- und Jalousietüren sowie Türen für Stollensystem einsetzbar)

Wertfach Metall, Weiß, 1 Schloss

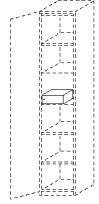
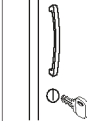
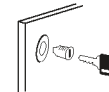
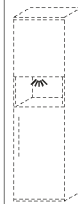

Für Anbauelement-Breite:  
40,0 cm 60,0 cm 80,0 cm

Für Kleiderschrank, Art.-Nr.:  
483 484 398 r.  
397 l.

|                      |                |                     |                     |                     |                     |                     |                     |                                      |   |     |                      |
|----------------------|----------------|---------------------|---------------------|---------------------|---------------------|---------------------|---------------------|--------------------------------------|---|-----|----------------------|
| Maße in cm:          | B.<br>H.<br>T. | 36,7<br>2,2<br>35,0 | 56,7<br>2,2<br>35,0 | 76,7<br>2,2<br>35,0 | 76,7<br>2,2<br>56,0 | 37,6<br>2,2<br>53,0 | 56,7<br>2,2<br>56,0 | Selbstmontage<br>1,2 Watt<br>1 Stück | Zylinder-Nr. 3151 bis 3170<br>Preis pro Stück |     | 25,0<br>10,0<br>23,0 |
| Best.-Nr.:           |                | 803                 | 804                 | 802                 | 830                 | 831                 | 829                 | 955                                  | 880   | 881 | 871                  |
| Preis für alle Ausf. |                |                     |                     |                     |                     |                     |                     |                                      |   |     |                      |

**Eckplatten /  
Eckleisten für  
Anbauteile**

Eckplatten und Eckblende für Anbauteile, Eckmaß: 49,8 cm

Eckleisten für Eckkombinationen Eckmaß: 49,8 cm

Türdämpfer (Inhalt: 1 Stk.) Für Fronten bis 3 Ordnerhöhen ist je Tür 1 Dämpfer erforderlich!

Türdämpfer-Set (Inhalt: 2 Stk.) Für Fronten von 4 bis 6 Ordnerhöhen sind je Tür 2 Dämpfer erforderlich!

Nur für Bestellung mit Weitwinkel-Scharnieren.

Nur für Bestellung mit Weitwinkel-Scharnieren.

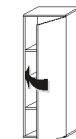
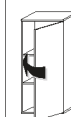
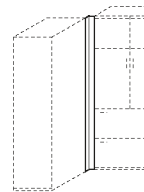
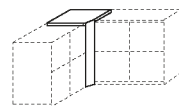

|                      |                |                      |                       |                       |                     |  |  |     |  |     |  |
|----------------------|----------------|----------------------|-----------------------|-----------------------|---------------------|--|--|-----|--|-----|--|
| Maße in cm:          | B.<br>H.<br>T. | 49,8<br>76,5<br>49,8 | 49,8<br>111,7<br>49,8 | 49,8<br>146,9<br>49,8 | 8,0<br>217,4<br>8,0 |  |  |     |  |     |  |
| Best.-Nr.:           |                | 814                  | 815                   | 816                   | 818                 |  |  | 936 |  | 937 |  |
| Preis für alle Ausf. |                |                      |                       |                       |                     |  |  |     |  |     |  |

**Zubehör**

Wandverblendung seitlich und oben inkl. Kunststoffleiste für Wandabschluss, Blendmaterial wird nur in angegebenen Maßen geliefert. (Keine Maß- Zuschnitte)

Schreibtischplatten ohne Unterbau für individuelle Nutzung (Platte wie Ausführung, siehe Seite 2)

Stützfuß Metall, höhenverstellbar

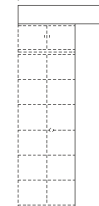

|                      |                |                      |   |                     |                      |                      |                      |                      |                      |                       |                              |     |
|----------------------|----------------|----------------------|---|---------------------|----------------------|----------------------|----------------------|----------------------|----------------------|-----------------------|------------------------------|-----|
| Maße in cm:          | B.<br>H.<br>T. | 20,0<br>260,0<br>1,6 | Preis für eine Pack-<br>einheit = 2 Stück | 80,0<br>2,8<br>80,0 | 120,0<br>2,8<br>80,0 | 140,0<br>2,8<br>80,0 | 160,0<br>2,8<br>80,0 | 180,0<br>2,8<br>80,0 | 200,0<br>2,8<br>80,0 | 68,0/82,0<br>6,0 cm Ø | Alusilber   Anthrazit   Weiß |     |
| Best.-Nr.:           |                | 806                  |   | 850                 | 851                  | 854                  | 852                  | 853                  | 855                  | 813                   | 819                          | 820 |
| Preis für alle Ausf. |                |                      |   |                     |                      |                      |                      |                      |                      |                       |                              |     |

## Zuordnung der Kabelkanäle

In der folgenden Tabelle sind die möglichen Kombination von Tischformen mit einem Kabelkanal aufgeführt. Bitte prüfen Sie bei Bestellung eines Schreibtisches mit einem Kabelkanal die Kombinations-Möglichkeiten an Hand dieser Tabelle. Achtung: Wird zusätzlich die versenkbare Steckerleiste 846 (847=CH) bestellt, muss ggf. ein kürzerer Kabelkanal, je nach Positionsauswahl, gewählt werden.

| Schreibtisch-Breite      | Art.-Nr. Schreibtisch   | Art.-Nr. Kabelkanal | Kabelkanal-Länge | Schreibtisch-Breite      | Art.-Nr. Schreibtisch   | Art.-Nr. Kabelkanal (Position) | Kabelkanal-Länge |
|--------------------------|-------------------------|---------------------|------------------|--------------------------|-------------------------|--------------------------------|------------------|
| 80 cm<br>Rechteckplatte  | E94/E08                 | 741                 | 65 cm            | 180 cm<br>Rechteckplatte | A98/B98/C98             | 743                            | 145 cm           |
|                          | 174/R94                 | -                   |                  |                          | A11/A21/B11/B21/C11/C21 | 743                            | 145 cm           |
|                          | 008/018/R08/R18         | -                   |                  |                          | F14/F15/H14/H15/G14/G15 | 742                            | 105 cm           |
|                          | 101/R01                 | -                   |                  |                          | 164/149/159/185/183/184 | 744                            | 165 cm           |
|                          | A94/B94/C94             | -                   |                  |                          | 707/975/706/714/987/713 | 744                            | 165 cm           |
|                          | A08/A18/B08/B18/C08/C18 | -                   |                  | 200 cm<br>Rechteckplatte | E12/E35                 | 744                            | 165 cm           |
|                          | A01/B01/C01             | -                   |                  |                          | E54/E55                 | 743                            | 145 cm           |
| 152/145/151              | 741                     | 65 cm               | 012/022/R12/R22  |                          | 744                     | 165 cm                         |                  |
| 120 cm<br>Rechteckplatte | E95/E09                 | 742                 | 105 cm           |                          | 734/735/N16/N17         | 742                            | 105 cm           |
|                          | 175/R95                 | 741                 | 65 cm            |                          | A12/A22/B12/B22/C12/C22 | 744                            | 165 cm           |
|                          | 009/019/R09/R19         | 741                 | 65 cm            | F16/F17/H16/H17/G16/G17  | 742                     | 105 cm                         |                  |
|                          | 102/R02                 | 741                 | 65 cm            | 166/150/165/188/186/187  | 744                     | 165 cm                         |                  |
|                          | A95/B95/C95             | 741                 | 65 cm            | 709/971/708/716/988/715  | 744                     | 165 cm                         |                  |
|                          | A09/A19/B09/B19/C09/C19 | 741                 | 65 cm            | 160 cm<br>Freiformplatte | E40                     | 743 (links)                    | 145 cm           |
|                          | A02/B02/C02             | 741                 | 65 cm            |                          | 764/R40                 | 742 (links)                    | 105 cm           |
| 154/146/153              | 742                     | 105 cm              | A40/B40          |                          | 742 (links)             | 105 cm                         |                  |
| 701/972/700              | 742                     | 105 cm              | E75/E76          |                          | 743 (links)             | 145 cm                         |                  |
| 140 cm<br>Rechteckplatte | E96/E07/E27             | 742                 | 105 cm           |                          | 075/076/R75/R76         | 742 (links)                    | 105 cm           |
|                          | 178/R96/A96/B96/C96     | 742                 | 105 cm           |                          | A75/A76/B75/B76/C75/C76 | 742 (links)                    | 105 cm           |
|                          | 007/017/R07/R17         | 742                 | 105 cm           |                          | 074/073/R74/R73         | 742 (links)                    | 105 cm           |
|                          | A07/A17/B07/B17/C07/C17 | 742                 | 105 cm           | A74/A73/B74/B73/C74/C73  | 742 (links)             | 105 cm                         |                  |
|                          | 156/147/155             | 742                 | 105 cm           | 180 cm<br>Freiformplatte | 108/109/R32/R33         | 743 (links)                    | 145 cm           |
|                          | 703/973/702             | 742                 | 105 cm           |                          | A32/A33/B32/B33/C32/C33 | 743 (links)                    | 145 cm           |
| 160 cm<br>Rechteckplatte | E97/E10/E34             | 742                 | 105 cm           |                          | 132/131/980/981/130/131 | 744 (links)                    | 165 cm           |
|                          | E50/E51                 | 742                 | 105 cm           |                          | E62/E63                 | 744 (links)                    | 165 cm           |
|                          | 179/R97                 | 742                 | 105 cm           |                          | 062/063/R62/R63         | 743 (links)                    | 145 cm           |
|                          | 010/020/R10/R20         | 742                 | 105 cm           |                          | A62/A63/B62/B63/C62/C63 | 743 (links)                    | 145 cm           |
|                          | 730/731/N10/N11         | 741                 | 65 cm            |                          | 196/195/168/169/194/193 | 744 (links)                    | 165 cm           |
|                          | A97/B97/C97             | 742                 | 105 cm           | 720/719/976/977/718/717  | 744 (links)             | 165 cm                         |                  |
|                          | A10/A20/B10/B20/C10/C20 | 742                 | 105 cm           | E42                      | 744 (links)             | 165 cm                         |                  |
|                          | F10/F11/H10/H11/G10/G11 | 741                 | 65 cm            | 766/R42                  | 743 (links)             | 145 cm                         |                  |
|                          | 158/148/157/182/180/181 | 743                 | 145 cm           | A42/B42/C42              | 743 (links)             | 145 cm                         |                  |
|                          | 705/974/711/986/710     | 743                 | 145 cm           | 200 cm<br>Freiformplatte | E24/E25                 | 744 (links)                    | 165 cm           |
| 180 cm<br>Rechteckplatte | E98/E11/E31             | 744                 | 165 cm           |                          | 024/025/R24/R25         | 744 (links)                    | 165 cm           |
|                          | E52/E53                 | 742                 | 105 cm           |                          | A24/A25/B24/B25/C24/C25 | 744 (links)                    | 165 cm           |
|                          | 190/R98                 | 743                 | 145 cm           |                          | 136/137/982/983/134/135 | 744 (links)                    | 165 cm           |
|                          | 011/021/R11/R21         | 743                 | 145 cm           |                          | 124/125/126/127/128/129 | 744 (links)                    | 165 cm           |
|                          | 732/733/N14/N15         | 742                 | 105 cm           |                          | 064/065/R64/R65/E64/E65 | 744 (links)                    | 165 cm           |
|                          |                         |                     |                  |                          | A64/A65/B64/B65/C64/C65 | 744 (links)                    | 165 cm           |

## Zuordnung der Kabelkanäle

In der folgenden Tabelle sind die möglichen Kombination von Tischformen mit einem Kabelkanal aufgeführt. Bitte prüfen Sie bei Bestellung eines Schreibtisches mit einem Kabelkanal die Kombinations-Möglichkeiten an Hand dieser Tabelle. Achtung: Wird zusätzlich die versenkbare Steckerleiste 846 (847=CH) bestellt, muss ggf. ein kürzerer Kabelkanal, je nach Positionsauswahl, gewählt werden.

| Schreibtisch-Breite                                   | Art.-Nr. Schreibtisch       | Art.-Nr. Kabelkanal (Position) | Kabelkanal-Länge | Schreibtisch-Breite                                | Art.-Nr. Schreibtisch                              | Art.-Nr. Kabelkanal (Position) | Kabelkanal-Länge         |
|---|-----------------------------|--------------------------------|------------------|--|--|--------------------------------|--------------------------|
| 160/160 cm<br>Freiform-<br>schreibtisch               | E72/E93/E78/E79             | 741 (links u. rechts)          | 65 cm            | 180/180 cm<br>Kombi-<br>schreibtisch               | A67/B67/C67  | 742 (links u. rechts)          | 105 cm                   |
|   | 072/093/078/079             | 742 (links u. rechts)          | 105 cm           |  | 176/177/170<br>/171/172/173                        | 742 (links u. rechts)          | 105 cm                   |
|   | R72/R93/R78/R79             | 742 (links u. rechts)          | 105 cm           |  | 724/978/722  | 742 (links) 744 (rechts)       | 105 cm/165 cm            |
|   | A72/A93/A78/A79             | 742 (links u. rechts)          | 105 cm           |  | 723/979/721  | 744 (links) 742 (rechts)       | 165 cm/105 cm            |
|   | B72/B93/B78/B79             | 742 (links u. rechts)          | 105 cm           |  | 200/180 cm<br>180/200 cm<br>Kombi-<br>schreibtisch | E86                            | 742 (links) 741 (rechts) |
|   | C72/C93/C78/C79             | 742 (links u. rechts)          | 105 cm           | E87  |  | 741 (links) 742 (rechts)       | 65 cm/105 cm             |
|   | 192/139/138<br>/189/140/191 | 742 (links u. rechts)          | 105 cm           | 162/R86  |  | 743 (links) 742 (rechts)       | 145 cm/105 cm            |
|   | E82                         | 742 (links u. rechts)          | 105 cm           | 163/R87  |  | 742 (links) 743 (rechts)       | 105 cm/145 cm            |
|   | E83                         | 742 (links u. rechts)          | 105 cm           | A86/B86/C86  |  | 743 (links) 742 (rechts)       | 145 cm/105 cm            |
|   | 082/R82                     | 742 (links u. rechts)          | 105 cm           | A87/B87/C87  |  | 742 (links) 743 (rechts)       | 105 cm/145 cm            |
|   | 083/R83                     | 742 (links u. rechts)          | 105 cm           | E68  |  | 742 (links) 741 (rechts)       | 105 cm/65 cm             |
|   | A82/B82/C82                 | 742 (links u. rechts)          | 105 cm           | E69  |  | 741 (links) 742 (rechts)       | 65 cm/105 cm             |
|   | A83/B83/C83                 | 742 (links u. rechts)          | 105 cm           | 068/R68  |  | 743 (links) 742 (rechts)       | 145 cm/105 cm            |
| 160/160 cm<br>Kombi-<br>schreibtisch                  | E88                         | 741 (links u. rechts)          | 65 cm            | 069/R69  |  | 742 (links) 743 (rechts)       | 105 cm/145 cm            |
|   | E89                         | 741 (links u. rechts)          | 65 cm            | A68/B68/C68  | 743 (links) 742 (rechts)                           | 145 cm/105 cm                  |                          |
|   | 114/R52                     | 742 (links u. rechts)          | 105 cm           | A69/B69/C69  | 742 (links) 743 (rechts)                           | 105 cm/145 cm                  |                          |
|   | 113/R53                     | 742 (links u. rechts)          | 105 cm           | 200/160 cm<br>160/200 cm<br>Kombi-<br>schreibtisch | E56  | 742 (links) 741 (rechts)       | 105 cm/65 cm             |
|   | A52/B52/C52                 | 742 (links u. rechts)          | 105 cm           |  | E57  | 741 (links) 742 (rechts)       | 65 cm/105 cm             |
|   | A53/B53/C53                 | 742 (links u. rechts)          | 105 cm           |  | 086/R56  | 743 (links) 742 (rechts)       | 145 cm/105 cm            |
| 160/80 cm<br>80/160 cm<br>Freiform-<br>schreibtisch   | E80                         | 742 (links)                    | 105 cm           |  | 087/R57  | 742 (links) 743 (rechts)       | 105 cm/145 cm            |
|   | E81                         | 742 (rechts)                   | 105 cm           |  | A56/B56/C56  | 743 (links) 742 (rechts)       | 145 cm/105 cm            |
|   | 080/R80                     | 742 (links)                    | 105 cm           | A57/B57/C57  | 742 (links) 743 (rechts)                           | 105 cm/145 cm                  |                          |
|   | 081/R81                     | 742 (rechts)                   | 105 cm           | 160 cm<br>Stehstisch                               | 015  | 742                            | 105 cm                   |
|   | A80/B80/C80                 | 742 (links)                    | 105 cm           |  | 80 cm<br>Konferenzstisch<br>120 cm                 | 293                            | 741                      |
|   | A81/B81/C81                 | 742 (rechts)                   | 105 cm           | 295  |  | 742                            | 105 cm                   |
| 160/180 cm<br>180/160 cm<br>Freiform-<br>schreibtisch | E60                         | 741 (links u. rechts)          | 65 cm            | 160 cm   |  | 297                            | 743                      |
|   | E61                         | 741 (links u. rechts)          | 65 cm            | 160 cm<br>Konferenzstisch<br>Trapezplatte          | 299  | 741                            | 65 cm                    |
|   | 060/R60                     | 742 (links u. rechts)          | 105 cm           | 180 cm<br>Konferenzstisch                          | 683  | 741                            | 65 cm                    |
|   | 061/R61                     | 742 (links u. rechts)          | 105 cm           |  | 693  | 741                            | 65 cm                    |
|   | A60/B60/C60                 | 742 (links u. rechts)          | 105 cm           | 200 cm   | 684  | 742                            | 105 cm                   |
|   | A61/B61/C61                 | 742 (links u. rechts)          | 105 cm           |  | 694  | 742                            | 105 cm                   |
|   | E90                         | 741 (links u. rechts)          | 65 cm            |  | 220 cm   | 294                            | 742                      |
|   | E91                         | 741 (links u. rechts)          | 65 cm            | 274  |  | 742                            | 105 cm                   |
|   | 084/R54                     | 742 (links u. rechts)          | 105 cm           | 200 cm<br>Konferenzstisch                          |  | 277                            | 742                      |
|   | 085/R55                     | 742 (links u. rechts)          | 105 cm           |  | 267  | 742                            | 105 cm                   |
|   | A54/B54/C54                 | 742 (links u. rechts)          | 105 cm           | 300 cm   | 278  | 741                            | 65 cm                    |
| A55/B55/C55   | 742 (links u. rechts)       | 105 cm                         | 268              |  | 741  | 65 cm                          |                          |
| 180/180 cm<br>Kombi-<br>schreibtisch                  | E84                         | 741 (links u. rechts)          | 65 cm            |  | 400 cm   | 279                            | 742                      |
|   | E85                         | 741 (links u. rechts)          | 65 cm            | 269  |  | 742                            | 105 cm                   |
|   | 160/R84                     | 742 (links u. rechts)          | 105 cm           |  |  |                                |                          |
|   | 161/R85                     | 742 (links u. rechts)          | 105 cm           |  |  |                                |                          |
|   | A84/B84/C84                 | 742 (links u. rechts)          | 105 cm           |  |  |                                |                          |
|   | A85/B85/C85                 | 742 (links u. rechts)          | 105 cm           |  |  |                                |                          |
|   | E66                         | 741 (links u. rechts)          | 65 cm            |  |  |                                |                          |
|   | E67                         | 741 (links u. rechts)          | 65 cm            |  |  |                                |                          |
|   | 066/R66                     | 742 (links u. rechts)          | 105 cm           |  |  |                                |                          |
|   | 067/R67                     | 742 (links u. rechts)          | 105 cm           |  |  |                                |                          |
| A66/B66/C66   | 742 (links u. rechts)       | 105 cm                         |                  |  |  |                                |                          |