

# Möbel LETZ

*Finden und Wohlfühlen*



## Typenplan

Oscar von Paldi - Babyzimmer-Set: Schrank, Bett, Wickelkommode

### **Wichtiger Hinweis für Sie**

Etwaige Hinweise des Herstellers in dieser Produktinformation, die sich auf die Gewährleistung beziehen, haben für Sie keinerlei Bindungswirkung und können von Ihnen ignoriert werden. Ihre gesetzlichen Gewährleistungsrechte als Verbraucher uns gegenüber, als Ihrem Verkäufer, werden dadurch in keiner Weise berührt oder eingeschränkt. Sie können sich wegen aller Mängel jederzeit an uns wenden. Darüber hinaus gehende Herstellergarantien bleiben natürlich unberührt. Dieser Artikel wird hergestellt von PAIDI Möbel GmbH, Hauptstraße 87, 97840 Hafenlohr, Deutschland, [info@paldi.de](mailto:info@paldi.de)





Möbel Letz GmbH  
Am Gewerbepark 11  
06895 Zahna-Elster

Tel.: 035383 - 6018 50

Fax.: 035383 - 6018 17



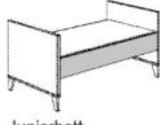
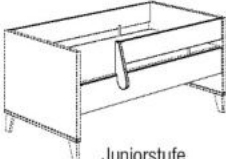

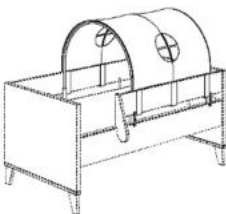
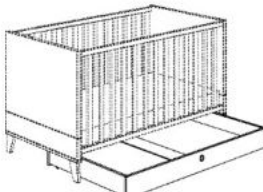
# Oscar

Front + Korpus: Kreideweiß  
 Deck- und Bodenplatte + Regalböden: Eiche-Nebraska-Nachbildung  
 Griffe + Füße: Eiche massiv, Betten: Kreideweiß//Eiche-Nebraska-Nachbildung

Type	Beschreibung	Artikel- Nummer																									
<b>Kinderbett</b>  (z)	<b>70 x 140 cm</b> <span style="float: right;"><b>AIRWELL® Comfort</b></span> 2 Schlupfsprossen Federleistenrost 4-fach höhenverstellbar Außenmaße ca.: L / B / H in cm 145,4 / 76,2 / 83,3	<b>135 900 4</b>	<div style="border: 1px solid black; padding: 5px; text-align: center;"> <b>Kinderbett-Matratzen</b> finden Sie auf Seite 308.                     </div>																								
	<b>Umbauseiten (2 Stück)                      für den Umbau vom Kinderbett zum                      Kindersofa hoch oder Juniorbett</b> <span style="float: right;"><b>Kreideweiß</b></span> Durch Abmontieren der schrägen Füße und Montieren von Gleitern (im Lieferumfang Kinderbett) kann die Sitzhöhe des Kindersofas von 35,5 cm auf 23,7cm reduziert werden. Außenmaße ca.: L / H / T in cm 139,0 / 18,4 / 1,8			<b>235 100 4</b>																							
 Kindersofa hoch	 Juniorbett																										
<b>Sicherheits-Set</b>  (z) Juniorstufe	<b>Sicherheits-Set 70 x 140 cm</b> <span style="float: right;"><b>Kreideweiß</b></span> <b>für den Umbau vom Kinderbett zu                      Juniorstufe, Kindersofa hoch bzw. niedrig</b> 2 Bettseiten, 1 Schutzseite und 1 Absturzsicherung Außenmaße ca.: L 139,0 cm	<b>219 970 1</b>																									
	<b>Ergänzungen zum                      Sicherheits-Set</b>  (z)		<b>Leiter</b> steht 18,6 cm von der Bettseite ab, T = 94,6 cm Kann nur nach Abmontieren der schrägen Füße und Montieren von Gleitern angebracht werden.	<b>219 971 1</b>																							
	 (z)		<b>Spielzelt</b> <span style="float: right;"><b>Befestigung in weiß</b></span> in 11 verschiedenen Farbkombinationen siehe Tabelle unten 100% Baumwolle Außenmaße ca.: L / H / T in cm 77,0 / 37,0 / 75,0	<b>119 440 1*</b>	<div style="border: 1px solid black; padding: 5px;"> <b>* Bitte zur Artikel-Nr. die entsprechende Stoff-Nr. angeben:</b> <table style="width: 100%; border-collapse: collapse;"> <thead> <tr> <th style="border-bottom: 1px solid black;">Stoff-Nr.</th> <th style="border-bottom: 1px solid black;">Farbe</th> <th style="border-bottom: 1px solid black;">Stoff-Nr.</th> <th style="border-bottom: 1px solid black;">Farbe</th> </tr> </thead> <tbody> <tr> <td>6</td> <td>Grün/Weiß</td> <td>32</td> <td>Taupe/Anthrazit</td> </tr> <tr> <td>8</td> <td>Rosé/Weiß</td> <td>34</td> <td>Hellblau/Anthrazit</td> </tr> <tr> <td>10</td> <td>Hellblau/Weiß</td> <td>35</td> <td>Türkis/Weiß</td> </tr> <tr> <td>11</td> <td>Brombeere/Weiß</td> <td>39</td> <td>Pastellgrün/Anthrazit</td> </tr> <tr> <td>31</td> <td>Kiwigrün/Taupe</td> <td></td> <td></td> </tr> </tbody> </table> <p style="font-size: small; margin-top: 5px;">Alle Stoffe aus 100 % Baumwolle und bei 30 °C waschbar.</p> </div>	Stoff-Nr.	Farbe	Stoff-Nr.	Farbe	6	Grün/Weiß	32	Taupe/Anthrazit	8	Rosé/Weiß	34	Hellblau/Anthrazit	10	Hellblau/Weiß	35	Türkis/Weiß	11	Brombeere/Weiß	39	Pastellgrün/Anthrazit	31	Kiwigrün/Taupe
Stoff-Nr.	Farbe	Stoff-Nr.	Farbe																								
6	Grün/Weiß	32	Taupe/Anthrazit																								
8	Rosé/Weiß	34	Hellblau/Anthrazit																								
10	Hellblau/Weiß	35	Türkis/Weiß																								
11	Brombeere/Weiß	39	Pastellgrün/Anthrazit																								
31	Kiwigrün/Taupe																										
<b>Bettkasten</b> 	für Kinderbett mit Rollen (f. Teppichboden) Außenmaße ca.: L / B / H in cm 137,0 / 75,0 / 14,5 <b>Rollensatz für Bettkasten</b> für Hartböden	<b>Kreideweiß</b> <b>138 887 1</b>	<b>210 040 0</b>																								





# Oscar

Front + Korpus: Kreideweiß  
 Deck- und Bodenplatte + Regalböden: Eiche-Nebraska-Nachbildung  
 Griffe + Füße: Eiche massiv, Betten: Kreideweiß//Eiche-Nebraska-Nachbildung

Type	Beschreibung	Artikel-Nummer		
<b>Kommode</b>  (v)	4 Schubkästen mit Facheinteilung, oberer Schubkasten mit Vollauszug  Außenmaße ca.: B / H / T in cm 123,5 / 95,0 / 55,9	<b>135 550 4</b>		
	<b>Schubkasten-Einsatz mit Utensilienschale</b> 1 Stück passt in einen Schubkasten	<b>261 990 0</b>		
	<b>Wickelaufsatz</b>  (z)	Ablage hinten 123,5 cm breit für die Kommode 135 550 4 (123,5 cm)  Außenmaße ca.: B / H / T in cm 123,5 / 2,2 (12,5) / 78,7  Wickelfläche ca.: B 84,2 / T 75,1 cm	<b>135 710 4</b>	
Den <b>Kopfschutz für den Wickelaufsatz</b> finden Sie auf Seite 316.				
<b>Wandbox</b> <b>quadratisch</b>  (a)	Außenmaße ca.: B / H / T in cm 35,0 / 35,0 / 18,7	<b>Kreideweiß</b>	<b>217 252 1</b>	
	<b>rechteckig</b>  (a)	kann quer oder hochkant montiert werden  Außenmaße ca.: B / H / T in cm 40,0 / 18,5 / 18,7	<b>Kreideweiß</b>	<b>217 251 1</b>
	<b>rechteckig lang</b>  (a)	Außenmaße ca.: B / H / T in cm 70,0 / 18,5 / 18,7	<b>Kreideweiß</b>	<b>217 254 1</b>
Die Wandboxen sind <b>nur für die Montage an der Wand</b> geeignet.				

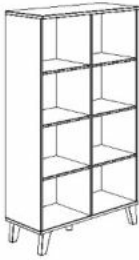

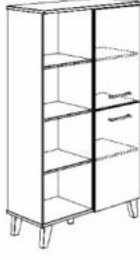
# Oscar

Front + Korpus: Kreideweiß  
 Deck- und Bodenplatte + Regalböden: Eiche-Nebraska-Nachbildung  
 Griffe + Füße: Eiche massiv, Betten: Kreideweiß//Eiche-Nebraska-Nachbildung

Type	Beschreibung	Artikel-Nummer	
<b>Standregale</b>  (v)	6 offene Fächer  Außenmaße ca.: B / H / T in cm 48,4 / 206,0 / 39,9	<b>135 620 4</b>	
<b>offen</b>  (v)	<b>4 Türen</b>  (v)	8 Fächer wahlweise offen, mit 4 oder 2 Türen  offen <b>135 650 4</b> 4 Türen <b>135 655 4</b>	
<b>2 Türen links</b>  (v)	<b>2 Türen rechts</b>  (v)	2 Türen links <b>135 651 4</b> 2 Türen rechts <b>135 652 4</b>	
<b>2 Türen unten</b>  (v)	2 Türen unten <b>135 654 4</b>  Außenmaße ca.: B / H / T in cm 94,8 / 159,0 / 39,9		
 (v)	9 offene Fächer  Außenmaße ca.: B / H / T in cm 123,5 / 120,6 / 39,9	<b>135 600 4</b>	

# Oscar

Front + Korpus: Kreideweiß  
 Deck- und Bodenplatte + Regalböden: Eiche-Nebraska-Nachbildung  
 Griffe + Füße: Eiche massiv, Betten: Kreideweiß//Eiche-Nebraska-Nachbildung

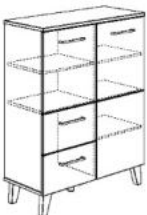
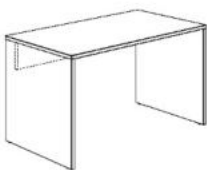
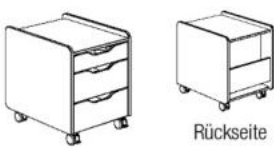
Type	Beschreibung	Artikel- Nummer	
<b>Lowboard</b>  (v)	3 Fächer (links und rechts mit Kabeldurchlass) 1 Fachboden (nur im mittleren Fach)  Außenmaße ca.: B / H / T in cm 123,5 / 49,8 / 39,9	<b>135 170 4</b>	Sitzkissen finden Sie auf Seite 317. 
<b>Sideboard</b>  (v)	6 offene Fächer  Außenmaße ca.: B / H / T in cm 123,5 / 85,2 / 39,9	<b>135 610 4</b>	
<b>Highboard</b>  (v)	2 Türen 5 Einlegeböden 2 Schubkästen  Außenmaße ca.: B / H / T in cm 94,8 / 120,6 / 39,9	<b>135 570 4</b>	
<b>Schreibtisch</b>  (v)	Außenmaße ca.: B / H / T in cm 130,0 / 72,7 / 70,0	Kreideweiß <b>131 750 1</b>	Zubehör für Schreibtisch und Rollcontainer finden Sie im Schoolworld-Lieferprogramm.
<b>Rollcontainer 3S</b>  (a) Rückseite	3 Schubkästen mit Soft Close, oberer Schubkasten mit integrierter Utensilienschale. Mit 4 Rollen in Grau/Weiß (2 feststellbar).  (Statische) Belastbarkeit bis max. 100 kg. Passt unter den Schreibtisch ab Höheneinstellung 65 cm.  Außenmaße ca.: B / H / T in cm 44,3 / 53,7 / 57,3	Kreideweiß Eiche-Nebraska-Nachbildung <b>140 863 1</b> <b>140 863 4</b>	

# Oscar

Front + Korpus: Kreideweiß  
 Deck- und Bodenplatte + Regalböden: Eiche-Nebraska-Nachbildung  
 Griffe + Füße: Eiche massiv, Betten: Kreideweiß//Eiche-Nebraska-Nachbildung

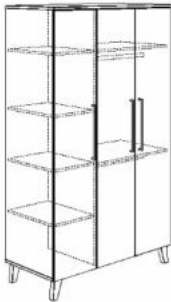
Type	Beschreibung	Artikel- Nummer	
<p><b>Kleiderschrank 3T</b></p> <p>ohne Spiegel</p>  <p>(v)</p>	<p>3 Türen                      1 Mittelwand                      4 Einlegeböden, schmal                      2 Einlegeböden, breit                      2 Kleiderstangen</p>	<p>135 010 4</p>	
	<p>Außenmaße ca.: B / H / T in cm                      123,5 / 206,0 / 55,9</p>		
	<p><b>zusätzlicher Einlegeboden für Kleiderfach</b>                      Größe ca.: B / H / T in cm                      79,4 / 1,6 / 51,3</p>	235 921 4	
	<p><b>zusätzlicher Einlegeboden für Wäschefach</b>                      Größe ca.: B / H / T in cm                      38,9 / 1,6 / 51,3</p>	235 920 4	
	<p><b>zusätzliche Kleiderstange für Kleiderfach</b>                      L 78,8 cm</p>	222 704 4	
	<p><b>zusätzliche Kleiderstange für Wäschefach</b>                      L 38,3 cm</p>	222 704 3	
	<p><b>Wäschefach-Unterteilung</b>                      passt nur hinter die linke Tür</p>	Kreideweiß	261 886 5
	<p><b>Schubkasten-Set 2S</b>                      passt hinter alle Türen,                      mit 2 Schubkästen und 1 Utensilienschale</p>	Kreideweiß	261 880 1
	<p><b>Schubkasten-Set 2S</b>                      passt hinter die beiden rechten Türen,                      mit 2 Schubkästen und 1 Utensilienschale</p>	Kreideweiß	261 880 3
	<p><b>Knopf-Set 1 (4 Stück)</b>                      je 1 Knopf in den Farben Hellgelb, Dunkelgelb, Weiß                      und Taupe; zum Ankleben</p>		261 999 6
	<p><b>Knopf-Set 2 (4 Stück)</b>                      je 1 Knopf in den Farben Hellblau, Dunkelblau, Weiß                      und Taupe; zum Ankleben</p>		261 999 7
	<p><b>LED-Leuchte "Lucky Lite"</b>                      Akku betrieben (per USB-A wiederaufladbar), zur Montage                      innerhalb von Schränken, mit Bewegungsmelder</p>		209 100 9
	<p><b>Innen-Spiegel                      für den Einbau in den Kleiderschrank</b>                      Passt hinter alle Türen ohne Außen-Spiegel.                      Kanten geschliffen.                      Wird mit Spiegelklebeband auf der Türinnenseite befestigt.</p> <p>Außenmaße ca.: B / H / T in cm                      30,0 / 140,0 / 0,5</p>		131 999 9

# Oscar

Front + Korpus: Kreideweiß  
 Deck- und Bodenplatte + Regalböden: Eiche-Nebraska-Nachbildung  
 Griffe + Füße: Eiche massiv, Betten: Kreideweiß//Eiche-Nebraska-Nachbildung

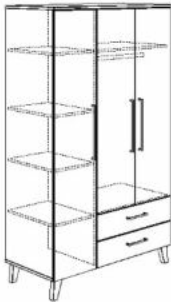
Type	Beschreibung	Artikel- Nummer		
<b>Kleiderschrank 3T2S</b> ohne Spiegel  (v)	3 Türen 2 Schubkästen 1 Mittelwand 4 Einlegeböden, schmal 1 Einlegeboden, breit 1 Kleiderstange	135 030 4		
	Außenmaße ca.: B / H / T in cm 123,5 / 206,0 / 55,9			
	<b>zusätzlicher Einlegeboden für Kleiderfach</b> Größe ca.: B / H / T in cm 79,4 / 1,6 / 51,3		235 921 4	
	<b>zusätzlicher Einlegeboden für Wäschefach</b> Größe ca.: B / H / T in cm 38,9 / 1,6 / 51,3		235 920 4	
	<b>zusätzliche Kleiderstange für Kleiderfach</b> L 78,8 cm		222 704 4	
	<b>zusätzliche Kleiderstange für Wäschefach</b> L 38,3 cm		222 704 3	
	<b>Wäschefach-Unterteilung</b> passt nur hinter die linke Tür	Kreideweiß	261 886 5	
	<b>Schubkasten-Set 2S</b> passt hinter alle Türen, mit 2 Schubkästen und 1 Utensilienschale	Kreideweiß	261 880 1	
	<b>Schubkasten-Set 2S</b> passt hinter die beiden rechten Türen, mit 2 Schubkästen und 1 Utensilienschale	Kreideweiß	261 880 3	
	<b>Knopf-Set 1 (4 Stück)</b> je 1 Knopf in den Farben Hellgelb, Dunkelgelb, Weiß und Taupe; zum Ankleben		261 999 6	
	<b>Knopf-Set 2 (4 Stück)</b> je 1 Knopf in den Farben Hellblau, Dunkelblau, Weiß und Taupe; zum Ankleben		261 999 7	
	<b>LED-Leuchte "Lucky Lite"</b> Akku betrieben (per USB-A wiederaufladbar), zur Montage innerhalb von Schränken, mit Bewegungsmelder		209 100 9	
	<b>Innen-Spiegel                      für den Einbau in den Kleiderschrank</b> Passt hinter alle Türen ohne Außen-Spiegel. Kanten geschliffen. Wird mit Spiegelklebeband auf der Türinnenseite befestigt. Außenmaße ca.: B / H / T in cm 30,0 / 140,0 / 0,5		131 999 9	

# Oscar



Front + Korpus: Kreideweiß  
 Deck- und Bodenplatte + Regalböden: Eiche-Nebraska-Nachbildung  
 Griffe + FüÙe: Eiche massiv, Betten: Kreideweiß//Eiche-Nebraska-Nachbildung

Type	Beschreibung	Artikel- Nummer	
<b>Kleiderschrank 4T</b> ohne Spiegel  (v)	4 Türen 2 Mittelwände 8 Einlegeböden, schmal 2 Einlegeböden, breit 2 Kleiderstangen	135 020 4	
	AußenmaÙe ca.: B / H / T in cm 164,0 / 206,0 / 55,9		
	<b>zusätzlicher Einlegeboden für Innenfach</b> Größe ca.: B / H / T in cm 79,4 / 1,6 / 51,3	235 921 4	
	<b>zusätzlicher Einlegeboden für Außenfächer</b> Größe ca.: B / H / T in cm 38,9 / 1,6 / 51,3	235 920 4	
	<b>zusätzliche Kleiderstange für Innenfach</b> L 78,8 cm	222 704 4	
	<b>zusätzliche Kleiderstange für Außenfächer</b> L 38,3 cm	222 704 3	
	<b>Wäschefach-Unterteilung</b> passt hinter die beiden Außentüren	Kreideweiß 261 886 5	
	<b>Schubkasten-Set 2S</b> passt hinter alle Türen, mit 2 Schubkästen und 1 Utensilienschale	Kreideweiß 261 880 1	
	<b>Schubkasten-Set 2S</b> passt hinter die beiden mittleren Türen, mit 2 Schubkästen und 1 Utensilienschale	Kreideweiß 261 880 3	
	<b>Knopf-Set 1 (4 Stück)</b> je 1 Knopf in den Farben Hellgelb, Dunkelgelb, Weiß und Taupe; zum Ankleben	261 999 6	
<b>Knopf-Set 2 (4 Stück)</b> je 1 Knopf in den Farben Hellblau, Dunkelblau, Weiß und Taupe; zum Ankleben	261 999 7		
<b>LED-Leuchte "Lucky Lite"</b> Akku betrieben (per USB-A wiederaufladbar), zur Montage innerhalb von Schränken, mit Bewegungsmelder	209 100 9		
<b>Innen-Spiegel                      für den Einbau in den Kleiderschrank</b> Passt hinter alle Türen ohne Außen-Spiegel. Kanten geschliffen. Wird mit Spiegelklebeband auf der Türinnenseite befestigt.  AußenmaÙe ca.: B / H / T in cm 30,0 / 140,0 / 0,5	131 999 9		

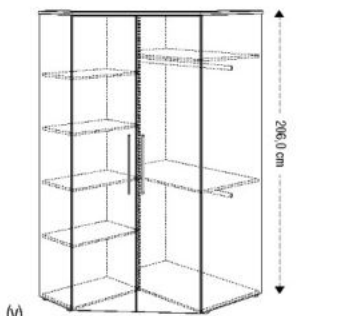
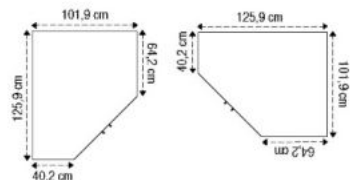
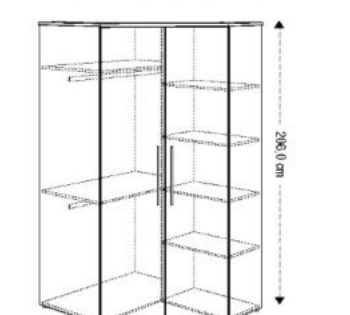
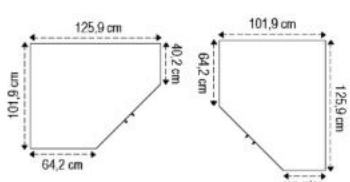

# Oscar

Front + Korpus: Kreideweiß  
 Deck- und Bodenplatte + Regalböden: Eiche-Nebraska-Nachbildung  
 Griffe + Füße: Eiche massiv, Betten: Kreideweiß//Eiche-Nebraska-Nachbildung

Type	Beschreibung	Artikel-Nummer	
<b>Eck-Kleiderschrank 2T</b>  <b>Aufbau schmale Seite links</b>    <b>Aufbau schmale Seite rechts</b>  	2 Türen 4 Einlegeböden, schmal 2 Einlegeböden, breit 2 Kleiderstangen  Kann mit der schmalen Seite <b>links oder rechts aufgebaut</b> werden.  Außenmaße ca.: B / H / T in cm 101,9 / 206,0 / 125,9  <b>zusätzlicher Einlegeboden für Kleiderfach</b> Größe ca.: B / H / T in cm 97,5 / 1,6 / 58,8  <b>zusätzlicher Einlegeboden für Wäschefach</b> Größe ca.: B / H / T in cm 59,8 / 1,6 / 35,8  <b>Wäschefach-Unterteilung</b> <b>Kreideweiß</b> passt ins Wäschefach  <b>Schubkasten-Set 2S</b> <b>Kreideweiß</b> passt ins Kleiderfach, mit 2 Schubkästen und 1 Utensilienschale  <b>Knopf-Set 1 (4 Stück)</b> je 1 Knopf in den Farben Hellgelb, Dunkelgelb, Weiß und Taupe; zum Ankleben  <b>Knopf-Set 2 (4 Stück)</b> je 1 Knopf in den Farben Hellblau, Dunkelblau, Weiß und Taupe; zum Ankleben  <b>LED-Leuchte "Lucky Lite"</b> Akku betrieben (per USB-A wiederaufladbar), zur Montage innerhalb von Schränken, mit Bewegungsmelder	135 050 4  <div style="border: 1px solid black; padding: 5px; text-align: center;"> <b>Erweiterungsmöglichkeiten</b> für den Eck-Kleiderschrank finden Sie <b>auf den folgenden Seiten.</b> </div>  235 900 4  235 901 4  235 880 4  261 880 3  261 999 6  261 999 7  209 100 9	
	<b>Innen-Spiegel</b> 	<b>für den Einbau in den Eck-Kleiderschrank</b> Passt hinter beide Türen. Kanten geschliffen. Wird mit Spiegelklebeband auf der Türinnenseite befestigt.  Außenmaße ca.: B / H / T in cm 30,0 / 140,0 / 0,5	131 999 9

# Oscar

Front + Korpus: Kreideweiß  
 Deck- und Bodenplatte + Regalböden: Eiche-Nebraska-Nachbildung  
 Griffe + Füße: Eiche massiv, Betten: Kreideweiß//Eiche-Nebraska-Nachbildung

## Erweiterungen für Eck-Kleiderschrank

Type	Beschreibung	Artikel-Nummer	
<p><b>Eck-Regal</b></p> <p><b>Aufbau schmale Seite links</b>      <b>Aufbau schmale Seite rechts</b></p>	<p>4 schmale Einlegeböden                      4 breite Einlegeböden</p> <p>Kann mit der schmalen Seite <b>links oder rechts aufgebaut</b> und entsprechend an die schmale oder breite Seite vom Eck-Kleiderschrank 2T angebaut werden.</p> <p>Außenmaße ca.: B / H / T in cm                      40,2 / 206,0 / 64,2</p> <p><b>zusätzlicher Einlegeboden für schmale Seite</b>                      Größe ca.: B / H / T in cm                      36,1 / 1,6 / 18,6</p> <p><b>zusätzlicher Einlegeboden für breite Seite</b>                      Größe ca.: B / H / T in cm                      39,6 / 1,6 / 35,8</p> <p><b>Kurze Tür für schmale Seite</b>                      Außenmaße ca.: B / H / T in cm                      39,1 / 120,7 / 1,6</p> <p><b>Lange Tür für breite Seite</b>                      Außenmaße ca.: B / H / T in cm                      40,9 / 201,4 / 1,6</p>	<p>135 680 4</p> <p>235 902 4</p> <p>235 903 4</p> <p>235 700 4</p> <p>235 701 4</p>	
<p><b>Anstell-Regal</b></p>	<p>5 offene Fächer</p> <p>Kann an die schmale oder breite Seite vom Eck-Kleiderschrank 2T angestellt werden.</p> <p>Außenmaße ca.: B / H / T in cm                      64,2 / 206,0 / 40,2</p> <p><b>zusätzlicher Einlegeboden</b>                      Größe ca.: B / H / T in cm                      59,8 / 1,6 / 35,8</p> <p><b>Schubkasteneinsatz 2S</b>                      2 Schubkästen mit "Push-to-open-Funktion"</p> <p>Passt in die Fächer vom Anstell-Regal.</p> <p>Außenmaße ca.: B / H / T in cm                      59,8 / 36,8 / 35,5</p>	<p>135 690 4</p> <p>235 904 4</p> <p>235 890 4</p>	

# Oscar

Front + Korpus: Kreideweiß  
 Deck- und Bodenplatte + Regalböden: Eiche-Nebraska-Nachbildung  
 Griffe + Füße: Eiche massiv, Betten: Kreideweiß//Eiche-Nebraska-Nachbildung

## Erweiterungen für Eck-Kleiderschrank

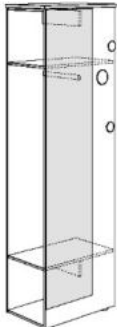
Type	Beschreibung	Artikel-Nummer	
<b>Anstell-Element 2T</b>  (v)	2 Türen 4 Einlegeböden  Kann an die schmale oder breite Seite vom Eck-Kleiderschrank 2T angestellt oder frei aufgestellt werden.  Außenmaße ca.: B / H / T in cm 64,2 / 206,0 / 40,2  <b>zusätzlicher Einlegeboden</b> Größe ca.: B / H / T in cm 59,8 / 1,6 / 35,8	135 695 4    235 904 4	
	<b>Garderobe</b>  (v)	2 Einlegeböden 1 Kleiderstange 1 Spiegel 3 Knöpfe zum Aufhängen von Kleidung, Taschen, Accessoires, Rucksäcken usw.  Kann an die schmale oder breite Seite vom Eck-Kleiderschrank 2T angestellt oder frei aufgestellt werden.  Außenmaße ca.: B / H / T in cm 64,2 / 206,0 / 40,2	135 670 4

### Aufbaubeispiele für Eck-Kleiderschrank mit Erweiterungen



**Anbau links breite Seite:**  
Eck-Regal mit kurzer Tür





**Anbau links breite Seite:** Garderobe mit Spiegel  
**Anbau rechts schmale Seite:** Eck-Regal



**Anbau links breite Seite:** Eck-Regal mit langer und kurzer Tür  
**Anbau rechts schmale Seite:** Anstell-Regal mit 2x Schubkasteneinsatz, Anstell-Element 2T, Garderobe mit Spiegel

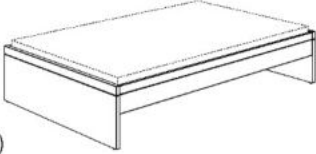
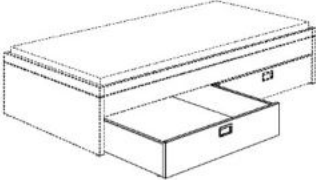
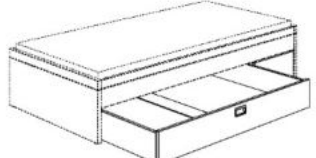

# Oscar

Front + Korpus: Kreideweiß  
 Deck- und Bodenplatte + Regalböden: Eiche-Nebraska-Nachbildung  
 Griffe + Füße: Eiche massiv, Betten: Kreideweiß//Eiche-Nebraska-Nachbildung

Type	Beschreibung	Artikel- Nummer	
<b>Nachtkommode</b>  (a)	1 offenes Fach 1 Schubkasten  Außenmaße ca.: B / H / T in cm 48,4 / 40,8 / 39,9	<b>135 580 4</b>	
<b>Jugendliege</b> Häupterstärke 3,2 cm  (z)	90 x 200 cm 120 x 200 cm 140 x 200 cm  Häupter + Bettseiten ohne Matratze und ohne Federleistenrost  Außenmaße ca.: L / B / H in cm 206,4 / 95,7, 125,7 oder 145,7 / 80,8	<b>135 815 4</b> <b>135 816 4</b> <b>135 817 4</b>	
<b>Studioliege</b> Häupterstärke 3,2 cm  (z)	90 x 200 cm 120 x 200 cm 140 x 200 cm  Häupter + Bettseiten ohne Matratze und ohne Federleistenrost  Außenmaße ca.: L / B / H in cm 206,4 / 95,7, 125,7 oder 145,7 / 40,8	<b>135 915 4</b> <b>135 916 4</b> <b>135 917 4</b>	
<b>½ Bettkasten</b> 	mit Rollen (für Teppichboden) für Liege und Studioliege, (2 Stück passen nebeneinander)  Außenmaße ca.: L / B / H in cm (inkl. Rollen) 98,5 / 95,0 / 21,6  <b>Rollensatz für Bettkasten</b> für Hartböden	<b>Griff Chrom matt</b>  <b>131 880 1</b>  <b>210 040 0</b>	
<b>¾ Bettkasten</b> 	mit Rollen (für Teppichboden) für Liege und Studioliege, mit Blende für die Bettseite  Außenmaße ca.: L / B / H in cm (inkl. Rollen) 150,0 / 95,0 / 21,6	<b>Griff Chrom matt</b>  <b>131 885 1</b>	

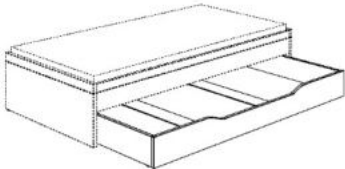

# Oscar

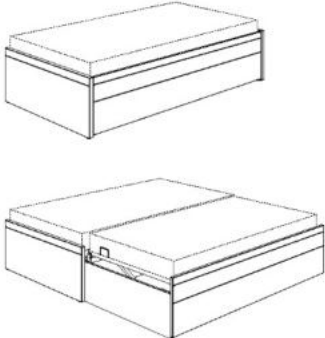
Front + Korpus: Kreideweiß  
 Deck- und Bodenplatte + Regalböden: Eiche-Nebraska-Nachbildung  
 Griffe + Füße: Eiche massiv, Betten: Kreideweiß//Eiche-Nebraska-Nachbildung

Type	Beschreibung	Artikel-Nummer	
<b>Bettkasten-Unterschiebebett</b> 	<b>Liegefläche 90 x 190 cm</b> mit Rollen (für Teppichboden) für Liege und Stuhl- und Studioliege, es kann ein Standard-Federleistenrost eingelegt werden, für Matratzengröße 90 x 190 x ca. 12 cm  Außenmaße ca.: L / B / H in cm (inkl. Rollen) 198,0 / 95,0 / 20,6  <b>Rollensatz für Bettkasten</b> für Hartböden	131 881 1	<b>Federleistenroste</b> für das Bettkasten-Unterschiebebett finden Sie auf Seite 284 und <b>Matratzen</b> auf Seite 309.
		210 040 0	
<b>Ausziehbett Floyd</b> 	stabiler, lackierter Metallrahmen mit Front- und Seitenblenden in <b>Kreideweiß</b> , mit Universalrollen ausgestattet, wird mit einem Gurt unter dem Bett hervorgezogen und mittels eines, von Gasdruckfedern unterstützten, Mechanismus nach oben verstellt, rutschgehemmte Endstellung für Liege und Etagenbetten, Matratzengröße 90 x 190 x ca. 12 cm  <b>STANDARD Liegefläche 90 x 190 cm</b> mit 13 schichtverleimten Federleisten in Kunststofflagern  <b>COMFORT Liegefläche 90 x 190 cm</b> mit 24 schichtverleimten Federleisten in Kunststofflagern, mittige Härtegradverstellung  Außenmaße ca.: L / B / H in cm 198,0 / 92,2 / 42,5  Höhe mit Matratze (12 cm) ca.: H 41,5 cm	131 888 1	<b>Matratzen</b> für das Ausziehbett finden Sie unter „Jugend-Matratzen“ auf Seite 309. Es können nur Matratzen mit einer Höhe von ca. 12 cm verwendet werden.
		131 788 1	
<b>Flynn</b> 	<b>Kreideweiß</b>  <b>Universalliege mit Ausziehfunktion – verdoppelt Liegefläche auf einer Ebene</b>  Hauptliege bietet eine Liegefläche von 200 x 100 cm. Ausziehbare Liege hat eine Liegefläche von 190 x 90 cm; dank Universalrollen kann sie herausgezogen werden und mit dem Gurtband einfach auf die Ebene der Hauptliege gehoben werden. Gurtband haftet beim Einschleiben dank magnetischer Lasche auf der Innenseite des Rahmens. Ist die ausziehbare Liege eingeschoben, verhindert eine magnetische Sicherung das Herausrollen.  <b>Beide Liegen inkl. Federleistenrost</b> mit 26 (Hauptliege) bzw. 24 (ausziehbare Liege) schichtverleimten Federleisten in Kunststofflagern und mittlerer Härtegradverstellung im stabilen Metallrahmen.  Gesamtfläche ca. 200 x 198,5 cm  Außenmaße ca.: L / B / H in cm 206,4 / 105,2 / 44,4	161 800 1	<b>Matratzen</b> für die Universalliege finden Sie unter „Jugend-Matratzen“ ab Seite 309.

# Oscar

Front + Korpus: Kreideweiß  
 Deck- und Bodenplatte + Regalböden: Eiche-Nebraska-Nachbildung  
 Griffe + Füße: Eiche massiv, Betten: Kreideweiß//Eiche-Nebraska-Nachbildung

Type	Beschreibung	Artikel- Nummer		
Federleistenroste Standard, fest stehend  (a) 	16 Federleisten, mehrfach verleimt, die Federleisten lagern in Kunststofflagern, Mittelgurt zur Lastverteilung	<b>Massiv-Holz</b>		
		90 x 190 cm	183 030 0	
		90 x 200 cm	183 040 0	
		120 x 200 cm	183 120 0	
		140 x 200 cm	183 140 0	
Federleistenroste Comfort, fest stehend  (a) 	28 Federleisten, mehrfach verleimt, die Federleisten lagern in flexiblen Schwenklagern, Mittelzonen-Verstärkung durch 5 Doppelleisten, Mittelgurt zur Lastverteilung	<b>Massiv-Holz</b>		
		90 x 190 cm	183 060 0	
		90 x 200 cm	183 050 0	
		120 x 200 cm	183 121 0	
		140 x 200 cm	183 141 0	
Federleistenroste Comfort, verstellbar  (a) 	<b>Kopf- und Fußteilverstellung über Rasterbeschläge</b> 28 Federleisten, mehrfach verleimt, die Federleisten lagern in flexiblen Schwenklagern, Mittelzonen-Verstärkung durch 5 Doppelleisten, Mittelgurt zur Lastverteilung	<b>Massiv-Holz</b>	<b>ACHTUNG!</b> Die verstellbaren Federleistenroste dürfen aus Sicherheitsgründen nicht in Spiel-, Hoch- und Etagenbetten sowie Kojenbetten verwendet werden.	
		90 x 200 cm		183 055 0
		120 x 200 cm		183 125 0
		140 x 200 cm		183 145 0