

# Möbel LETZ

*Finden und Wohlfühlen*



## Typenplan

concept me von Nolte - Schlafzimmerset weiß/ Macadamia-Nussbaum

### **Wichtiger Hinweis für Sie**

Etwaige Hinweise des Herstellers in dieser Produktinformation, die sich auf die Gewährleistung beziehen, haben für Sie keinerlei Bindungswirkung und können von Ihnen ignoriert werden. Ihre gesetzlichen Gewährleistungsrechte als Verbraucher uns gegenüber, als Ihrem Verkäufer, werden dadurch in keiner Weise berührt oder eingeschränkt. Sie können sich wegen aller Mängel jederzeit an uns wenden. Darüber hinaus gehende Herstellergarantien bleiben natürlich unberührt. Dieser Artikel wird hergestellt von Nolte-Möbel Germersheim, Konrad-Nolte-Str. 20, 76726 Germersheim, Deutschland, belegpool@nolte-moebel.de

Möbel Letz GmbH  
Am Gewerbepark 11  
06895 Zahna-Elster

Tel.: 035383 - 6018 50

Fax.: 035383 - 6018 17

**Bett 1****Einzelbetten**Bettbreiten: **90/100/120 cm**Bettlängen: **190/200/210/220 cm****Doppelbetten**Bettbreiten: **140/160/180/200 cm**Bettlängen: **190/200/210/220 cm**Passende Beimöbel im Programm  
**concept me 700****NEU!**Artisan-Eiche-Nachbildung und  
Perla lieferbar ab Frühjahr 2022

Lieferbare Farben des Bettrahmens	Lieferbare Dekorabsetzung	Lieferbare Polsterfarben
<b>P9</b> Polarweiß <b>P1</b> Perla <b>NEU!</b> <b>S9</b> Seidengrau <b>Y1</b> Terra <b>L1</b> Basalt <b>Q9</b> Jackson-Eiche-Nachbildung <b>M1</b> Sonoma-Eiche-Nachbildung <b>B1</b> Platin-Eiche-Nachbildung <b>U9</b> Riviera-Eiche-Nachbildung <b>E9</b> Silbergrau-Eiche-Nachbildung	<b>P9</b> Polarweiß <b>P1</b> Perla <b>NEU!</b> <b>S9</b> Seidengrau <b>Y1</b> Terra <b>L1</b> Basalt <b>Q9</b> Jackson-Eiche-Nachbildung <b>M1</b> Sonoma-Eiche-Nachbildung <b>B1</b> Platin-Eiche-Nachbildung <b>K1</b> Artisan-Eiche-Nachbildung <b>NEU!</b> <b>U9</b> Riviera-Eiche-Nachbildung <b>E9</b> Silbergrau-Eiche-Nachbildung <b>A1</b> Macadamia-Nussbaum-Nachbildung <b>C9</b> Chocolate-Eiche-Nachbildung <b>G23</b> Glanzlack Weiß <b>G15</b> Alu-matt <b>G35</b> Chrom <b>G39</b> Edelstahl <b>G37</b> Schwarz	<b>G51</b> Leder-Nachbildung Weiß <b>G67</b> Leder-Nachbildung Perla <b>NEU!</b> <b>G64</b> Leder-Nachbildung Terra <b>G65</b> Leder-Nachbildung Seidengrau <b>G66</b> Leder-Nachbildung Basalt <b>G84</b> Stoff Amaro grau
Lieferbare Farben der Holz-Rückenlehnen	Lieferbare Farben der Eckverbinder	
<b>P9</b> Polarweiß <b>P1</b> Perla <b>NEU!</b> <b>S9</b> Seidengrau <b>Y1</b> Terra <b>L1</b> Basalt <b>Q9</b> Jackson-Eiche-Nachbildung <b>M1</b> Sonoma-Eiche-Nachbildung <b>B1</b> Platin-Eiche-Nachbildung <b>K1</b> Artisan-Eiche-Nachbildung <b>NEU!</b> <b>U9</b> Riviera-Eiche-Nachbildung <b>E9</b> Silbergrau-Eiche-Nachbildung <b>A1</b> Macadamia-Nussbaum-Nachbildung <b>C9</b> Chocolate-Eiche-Nachbildung	<b>G15</b> Alu-matt <b>G35</b> Chrom <b>G39</b> Edelstahl <b>G37</b> Schwarz	

**Bett 2****Einzelbetten**Bettbreiten: **90/100/120 cm**Bettlängen: **190/200/210/220 cm****Doppelbetten**Bettbreiten: **140/160/180/200 cm**Bettlängen: **190/200/210/220 cm**Passende Beimöbel im Programm  
**concept me 700****NEU!**Artisan-Eiche-Nachbildung und  
Perla lieferbar ab Frühjahr 2022

Lieferbare Farben des Bettrahmens	Lieferbare Dekorabsetzung	Lieferbare Polsterfarben
<b>P9</b> Polarweiß <b>P1</b> Perla <b>NEU!</b> <b>S9</b> Seidengrau <b>Y1</b> Terra <b>L1</b> Basalt <b>Q9</b> Jackson-Eiche-Nachbildung <b>B1</b> Platin-Eiche-Nachbildung <b>E9</b> Silbergrau-Eiche-Nachbildung <b>A1</b> Macadamia-Nussbaum-Nachbildung <b>C9</b> Chocolate-Eiche-Nachbildung	<b>P9</b> Polarweiß <b>P1</b> Perla <b>NEU!</b> <b>S9</b> Seidengrau <b>Y1</b> Terra <b>L1</b> Basalt <b>Q9</b> Jackson-Eiche-Nachbildung <b>M1</b> Sonoma-Eiche-Nachbildung <b>B1</b> Platin-Eiche-Nachbildung <b>K1</b> Artisan-Eiche-Nachbildung <b>NEU!</b> <b>U9</b> Riviera-Eiche-Nachbildung <b>E9</b> Silbergrau-Eiche-Nachbildung <b>A1</b> Macadamia-Nussbaum-Nachbildung <b>C9</b> Chocolate-Eiche-Nachbildung <b>G23</b> Glanzlack Weiß <b>G15</b> Alu-matt <b>G35</b> Chrom <b>G39</b> Edelstahl <b>G37</b> Schwarz	<b>G51</b> Leder-Nachbildung Weiß <b>G67</b> Leder-Nachbildung Perla <b>NEU!</b> <b>G64</b> Leder-Nachbildung Terra <b>G65</b> Leder-Nachbildung Seidengrau <b>G66</b> Leder-Nachbildung Basalt <b>G84</b> Stoff Amaro grau
Lieferbare Farben der Holz-Rückenlehnen	Lieferbare Farben der Eckverbinder	
<b>P9</b> Polarweiß <b>P1</b> Perla <b>NEU!</b> <b>S9</b> Seidengrau <b>Y1</b> Terra <b>L1</b> Basalt <b>Q9</b> Jackson-Eiche-Nachbildung <b>M1</b> Sonoma-Eiche-Nachbildung <b>B1</b> Platin-Eiche-Nachbildung <b>K1</b> Artisan-Eiche-Nachbildung <b>NEU!</b> <b>U9</b> Riviera-Eiche-Nachbildung <b>E9</b> Silbergrau-Eiche-Nachbildung <b>A1</b> Macadamia-Nussbaum-Nachbildung <b>C9</b> Chocolate-Eiche-Nachbildung	<b>G15</b> Alu-matt <b>G35</b> Chrom <b>G39</b> Edelstahl <b>G37</b> Schwarz	

**Einzel- und Doppelbett 1**

1. Farbe des Bettrahmens wählen:	2. Farbe der Dekorabsetzung in Bettseiten und Fußteil wählen:	
<b>P9</b> Polarweiß <b>P1</b> Perla <b>NEU!</b> <b>S9</b> Seidengrau <b>Y1</b> Terra <b>L1</b> Basalt <b>Q9</b> Jackson-Eiche-Nachbildung <b>M1</b> Sonoma-Eiche-Nachbildung <b>B1</b> Platin-Eiche-Nachbildung <b>U9</b> Riviera-Eiche-Nachbildung <b>E9</b> Silbergrau-Eiche-Nachbildung	<b>P9</b> Polarweiß <b>P1</b> Perla <b>NEU!</b> <b>S9</b> Seidengrau <b>Y1</b> Terra <b>L1</b> Basalt <b>Q9</b> Jackson-Eiche-Nachbildung <b>M1</b> Sonoma-Eiche-Nachbildung <b>B1</b> Platin-Eiche-Nachbildung <b>K1</b> Artisan-Eiche-Nachbildung <b>NEU!</b> <b>U9</b> Riviera-Eiche-Nachbildung <b>E9</b> Silbergrau-Eiche-Nachbildung <b>A1</b> Macadamia-Nussbaum-Nachbildung <b>C9</b> Chocolate-Eiche-Nachbildung	<b>G23</b> Glanzlack Weiß <b>G15</b> Alu-matt* <b>G35</b> Chrom* <b>G39</b> Edelstahl* <b>G37</b> Schwarz*
		3. Farbe der Eckverbinder wählen:
		<b>G15</b> Alu-matt <b>G35</b> Chrom <b>G39</b> Edelstahl <b>G37</b> Schwarz

\*Bei Auswahl der Dekoreinlage in Alu-matt, Chrom, Edelstahl bzw. Schwarz werden auch die Eckverbinder automatisch in Alu-matt, Chrom, Edelstahl bzw. Schwarz geliefert.

**Einzel-/Doppelbett 1****Ohne Rost und Matratze**

Liegehöhe 4-fach verstellbar von 25 bis 32 cm zzgl. Matratzen- u. Lattenrosthöhe

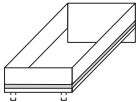
**Einzelbett 1**

Bettrahmen eckig  
 Fußauswahl siehe  
 übernächste Seite  
 Kopfteilhöhe 49 cm  
 Fußteilhöhe 49 cm

N° **59 709 11\***

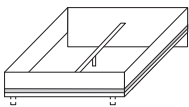
**Doppelbett 1**

Bettrahmen eckig  
 Fußauswahl siehe  
 übernächste Seite  
 Kopfteilhöhe 49 cm  
 Fußteilhöhe 49 cm

N° **59 709 11\***

\* Bitte zusätzlich das gewünschte Bettenmaß angeben, z. B. 180 x 200 cm

**Einzelbett 1 erhältlich in folgenden Maßen**

(Abmessungen Doppelbett 1 siehe unten):

Liegefläche	Abmessung	EUR
<b>90 x 190 cm</b>	B98 H49 T196	
<b>90 x 200 cm</b>	B98 H49 T206	
<b>90 x 210 cm</b>	B98 H49 T216	
<b>90 x 220 cm</b>	B98 H49 T226	
<b>100 x 200 cm</b>	B108 H49 T206	
<b>100 x 210 cm</b>	B108 H49 T216	
<b>100 x 220 cm</b>	B108 H49 T226	
<b>120 x 200 cm</b>	B128 H49 T206	
<b>120 x 210 cm</b>	B128 H49 T216	
<b>120 x 220 cm</b>	B128 H49 T226	

**Doppelbett 1 erhältlich in folgenden Maßen**

(Abmessungen Einzelbett 1 siehe oben):

Liegefläche	Abmessung	EUR
<b>140 x 190 cm</b>	B148 H49 T196	
<b>140 x 200 cm</b>	B148 H49 T206	
<b>140 x 210 cm</b>	B148 H49 T216	
<b>140 x 220 cm</b>	B148 H49 T226	
<b>160 x 200 cm</b>	B168 H49 T206	
<b>160 x 210 cm</b>	B168 H49 T216	
<b>160 x 220 cm</b>	B168 H49 T226	
<b>180 x 200 cm</b>	B188 H49 T206	
<b>180 x 210 cm</b>	B188 H49 T216	
<b>180 x 220 cm</b>	B188 H49 T226	
<b>200 x 200 cm</b>	B208 H49 T206	
<b>200 x 210 cm</b>	B208 H49 T216	
<b>200 x 220 cm</b>	B208 H49 T226	

**Bettfußausführungen**

Bitte zu allen Betten angeben, welche Bettfußausführung gewünscht wird.

Detail-Informationen zu den wählbaren Bettfüßen entnehmen Sie bitte der übernächsten Seite.



ohne Aufpreis

**Ausführung 220**  
 für schwebende Bettoptik:  
 Metall-Stützfuß, eckig

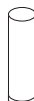

ohne Aufpreis

**Ausführung 215**  
 Metall-Bettfuß, rund  
 Farbe wählbar



ohne Aufpreis

**Ausführung 216**  
 Holz-Bettfuß, eckig  
 Farbe wählbar



gegen Aufpreis

**Ausführung 225**  
 Metall-Bettfuß, abgewinkelt  
 Farbe wählbar

**Einzel- und Doppelbett 2**

1. Farbe des Bettrahmens wählen:	2. Farbe der Dekorabsetzung in den Bettseiten wählen:	
<b>P9</b> Polarweiß <b>P1</b> Perla <b>NEU!</b> <b>S9</b> Seidengrau <b>Y1</b> Terra <b>L1</b> Basalt <b>Q9</b> Jackson-Eiche-Nachbildung <b>B1</b> Platin-Eiche-Nachbildung <b>E9</b> Silbergrau-Eiche-Nachbildung <b>A1</b> Macadamia-Nussbaum-Nachbildung <b>C9</b> Chocolate-Eiche-Nachbildung	<b>P9</b> Polarweiß <b>P1</b> Perla <b>NEU!</b> <b>S9</b> Seidengrau <b>Y1</b> Terra <b>L1</b> Basalt <b>Q9</b> Jackson-Eiche-Nachbildung <b>M1</b> Sonoma-Eiche-Nachbildung <b>B1</b> Platin-Eiche-Nachbildung <b>NEU!</b> <b>K1</b> Artisan-Eiche-Nachbildung <b>U9</b> Riviera-Eiche-Nachbildung <b>E9</b> Silbergrau-Eiche-Nachbildung <b>A1</b> Macadamia-Nussbaum-Nachbildung <b>C9</b> Chocolate-Eiche-Nachbildung	<b>G23</b> Glanzlack Weiß <b>G15</b> Alu-matt* <b>G35</b> Chrom* <b>G39</b> Edelstahl* <b>G37</b> Schwarz*
		3. Farbe der Eckverbinder wählen:
		<b>G15</b> Alu-matt <b>G35</b> Chrom <b>G39</b> Edelstahl <b>G37</b> Schwarz

\*Bei Auswahl der Dekoreinlage in Alu-matt, Chrom, Edelstahl bzw. Schwarz werden auch die Eckverbinder automatisch in Alu-matt, Chrom, Edelstahl bzw. Schwarz geliefert.

**Einzel-/Doppelbett 2****Ohne Rost und Matratze**

Liegehöhe 4-fach verstellbar von 25 bis 32 cm zzgl. Matratzen- u. Lattenrosthöhe

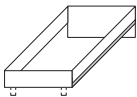
**Einzelbett 2**

Bettrahmen gerundet  
 Fußauswahl siehe nächste Seite  
 Kopfteilhöhe 42 cm  
 Fußteilhöhe 42 cm

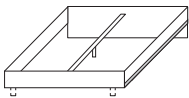
N° **59 711 11\*****Doppelbett 2**

Bettrahmen gerundet  
 Fußauswahl siehe nächste Seite  
 Kopfteilhöhe 42 cm  
 Fußteilhöhe 42 cm

N° **59 711 11\***

\* Bitte zusätzlich das gewünschte Bettenmaß angeben, z. B. 180 x 200 cm

**Einzelbett 2 erhältlich in folgenden Maßen**

(Abmessungen Doppelbett 2 siehe unten):

Liegefläche	Abmessung	EUR
<b>90 x 190 cm</b>	B98 H42 T196	
<b>90 x 200 cm</b>	B98 H42 T206	
<b>90 x 210 cm</b>	B98 H42 T216	
<b>90 x 220 cm</b>	B98 H42 T226	
<b>100 x 200 cm</b>	B108 H42 T206	
<b>100 x 210 cm</b>	B108 H42 T216	
<b>100 x 220 cm</b>	B108 H42 T226	
<b>120 x 200 cm</b>	B128 H42 T206	
<b>120 x 210 cm</b>	B128 H42 T216	
<b>120 x 220 cm</b>	B128 H42 T226	

**Doppelbett 2 erhältlich in folgenden Maßen**

(Abmessungen Einzelbett 2 siehe oben):

Liegefläche	Abmessung	EUR
<b>140 x 190 cm</b>	B148 H42 T196	
<b>140 x 200 cm</b>	B148 H42 T206	
<b>140 x 210 cm</b>	B148 H42 T216	
<b>140 x 220 cm</b>	B148 H42 T226	
<b>160 x 200 cm</b>	B168 H42 T206	
<b>160 x 210 cm</b>	B168 H42 T216	
<b>160 x 220 cm</b>	B168 H42 T226	
<b>180 x 200 cm</b>	B188 H42 T206	
<b>180 x 210 cm</b>	B188 H42 T216	
<b>180 x 220 cm</b>	B188 H42 T226	
<b>200 x 200 cm</b>	B208 H42 T206	
<b>200 x 210 cm</b>	B208 H42 T216	
<b>200 x 220 cm</b>	B208 H42 T226	

**Bettfußausführungen**

Bitte zu allen Betten angeben, welche Bettfußausführung gewünscht wird.

Detail-Informationen zu den wählbaren Bettfüßen entnehmen Sie bitte der nächsten Seite.



ohne Aufpreis

**Ausführung 220**  
 für schwebende Bettoptik:  
 Metall-Stützfuß, eckig



ohne Aufpreis

**Ausführung 215**  
 Metall-Bettfuß, rund  
 Farbe wählbar



ohne Aufpreis

**Ausführung 216**  
 Holz-Bettfuß, eckig  
 Farbe wählbar



gegen Aufpreis

**Ausführung 225**  
 Metall-Bettfuß, abgewinkelt  
 Farbe wählbar



## Unterbauverblendung und Bettschubkästen für Betten 1 und 2

Farbausführung wählen:			
<b>P9</b>	Polarweiß	<b>NEU!</b>	<b>M1</b> Sonoma-Eiche-Nachbildung
<b>P1</b>	Perla		<b>B1</b> Platin-Eiche-Nachbildung
<b>S9</b>	Seidengrau		<b>U9</b> Riviera-Eiche-Nachbildung
<b>Y1</b>	Terra		<b>E9</b> Silbergrau-Eiche-Nachbildung
<b>L1</b>	Basalt		<b>A1</b> Macadamia-Nussbaum-Nachbildung
<b>Q9</b>	Jackson-Eiche-Nachbildung		<b>C9</b> Chocolate-Eiche-Nachbildung

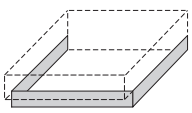
Unterbauverblendung*	
<b>ohne Schubkästen; passend für Einzel- und Doppelbetten 1 und 2</b>	
	N° <b>99 154 00</b>
zusätzliche Unterbauverblendung	EUR
Die Unterbauverblendung ist nur in Kombination mit der Bettfuß-Ausführung 220 (schwebende Optik) einsetzbar.	

Schubkasteninnenfarbe	
<b>Leinenoptik Twist</b>	
<b>Griffe alu-matt</b>	

\* Bitte zusätzlich angeben, für welche Bettabmessung die Unterbauverblendung vorgesehen ist.

Farbausführung wählen:			
<b>P9</b>	Polarweiß	<b>NEU!</b>	<b>M1</b> Sonoma-Eiche-Nachbildung
<b>P1</b>	Perla		<b>B1</b> Platin-Eiche-Nachbildung
<b>S9</b>	Seidengrau		<b>U9</b> Riviera-Eiche-Nachbildung
<b>Y1</b>	Terra		<b>E9</b> Silbergrau-Eiche-Nachbildung
<b>L1</b>	Basalt		<b>A1</b> Macadamia-Nussbaum-Nachbildung
<b>Q9</b>	Jackson-Eiche-Nachbildung		<b>C9</b> Chocolate-Eiche-Nachbildung

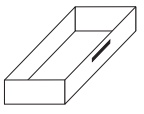
Bettschubkästen*	
<b>inkl. Unterbauverblendungen nur passend für Einzelbetten 1 und 2</b>	
<b>ausziehbar nach links oder rechts</b>	
<b>Innenmaße BxHxT 118/13/51 cm</b>	
	N° <b>99 170 01</b>
Bettschubkasten 1 Stück	EUR

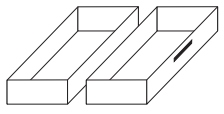
Bettschubkästen*	
<b>inkl. Unterbauverblendungen nur passend für Doppelbetten 1 und 2</b>	
<b>Innenmaße BxHxT 118/13/51 cm</b>	
	N° <b>99 171 01</b>
Bettschubkasten 2 Stück	EUR

Die Bettschubkästen sind nur in Kombination mit der Bettfuß-Ausführung 220 (schwebende Optik) einsetzbar.

\* Bitte zusätzlich angeben, für welche Bettabmessung die Bettschubkästen vorgesehen sind.

**Modellname ZUBEHÖR**

### LED-Sensorbeleuchtung

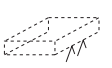
LED-Sensorbeleuchtung	
<b>Montage links und/oder rechts unter Bettseiten</b>	
	N° <b>97 921 00</b>
LED-Beleuchtung* 1er-Set mit Bewegungsmelder	EUR

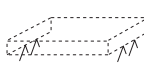
LED-Sensorbeleuchtung	
<b>Montage links und/oder rechts unter Bettseiten</b>	
	N° <b>97 922 00</b>
LED-Beleuchtung* 2er-Set mit Bewegungsmelder	EUR

\*LED-Beleuchtung (G; BEL145W-Wessel), kaltweiß, mit nicht austauschbaren Leuchtmitteln, Aktivierung per Bewegungssensor

\*LED-Beleuchtung (G; BEL145W-Wessel), kaltweiß, mit nicht austauschbaren Leuchtmitteln, Aktivierung per Bewegungssensor

**Holz-Rückenlehnen 1 und 2****Farbausführung wählen:****Preisgruppe PG 1**

- P9** Polarweiß
- P1** Perla **NEU!**
- S9** Seidengrau
- Y1** Terra
- L1** Basalt
- Q9** Jackson-Eiche-Nachbildung
- M1** Sonoma-Eiche-Nachbildung
- B1** Platin-Eiche-Nachbildung
- K1** Artisan-Eiche-Nachbildung **NEU!**
- U9** Riviera-Eiche-Nachbildung
- E9** Silbergrau-Eiche-Nachbildung
- A1** Macadamia-Nussbaum-Nachbildung
- C9** Chocolate-Eiche-Nachbildung

**Holz-Rückenlehne 1**

**Gesamthöhe inkl. Bettrahmen 99 cm (Bett 1) bzw. 92 cm (Bett 2)**  
**Zusätzlicher Platzbedarf: Betttiefe + 3 cm**

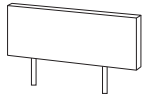

Holzpaneel  
gerade  
Stärke 32 mm  
für Einzelbett

N°

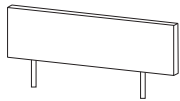
**46 704 00\***

Holzpaneel  
gerade  
Stärke 32 mm  
für Doppelbett

N°

**46 704 00\***

Rückenlehne erhältlich für folgende Bettbreiten:

für Einzelbett ...	Abmessung	EUR	
		PG 1	PG 2
... Breite 90 cm	B98 H50		
... Breite 100 cm	B108 H50		
... Breite 120 cm	B128 H50		

für Doppelbett ...	Abmessung	EUR	
		PG 1	PG 2
... Breite 140 cm	B148 H50		
... Breite 160 cm	B168 H50		
... Breite 180 cm	B188 H50		
... Breite 200 cm	B208 H50		

\* Bitte zusätzlich angeben, für welche Bettbreite die Rückenlehne gewünscht wird.

**Farbausführung wählen:****Preisgruppe PG 1**

- P9** Polarweiß
- P1** Perla **NEU!**
- S9** Seidengrau
- Y1** Terra
- L1** Basalt
- Q9** Jackson-Eiche-Nachbildung
- M1** Sonoma-Eiche-Nachbildung
- B1** Platin-Eiche-Nachbildung
- K1** Artisan-Eiche-Nachbildung **NEU!**
- U9** Riviera-Eiche-Nachbildung
- E9** Silbergrau-Eiche-Nachbildung
- A1** Macadamia-Nussbaum-Nachbildung
- C9** Chocolate-Eiche-Nachbildung

**Holz-Rückenlehne 2**

**Gesamthöhe inkl. Bettrahmen 99 cm (Bett 1) bzw. 92 cm (Bett 2)**  
**Zusätzlicher Platzbedarf: Betttiefe + 3 cm**

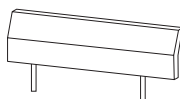

Holzpaneel  
abgeschrägt  
Stärke 50 mm  
für Doppelbett

N°

**46 705 00\***

Rückenlehne erhältlich für folgende Bettbreiten:

für Doppelbett ...	Abmessung	EUR	
		PG 1	PG 2
... Breite 140 cm	B148 H54		
... Breite 160 cm	B168 H54		
... Breite 180 cm	B188 H54		
... Breite 200 cm	B208 H54		

\* Bitte zusätzlich angeben, für welche Bettbreite die Rückenlehne gewünscht wird.







**Polster-Rückenlehnen 3 und 4**

1. Farbe der Polster-Rückenlehne wählen:	2. Farbe der Dekorabsetzung wählen:
<b>G51</b> Leder-Nachbildung Weiß	<b>P9</b> Polarweiß
<b>G67</b> Leder-Nachbildung Perla <b>NEU!</b>	<b>P1</b> Perla <b>NEU!</b>
<b>G64</b> Leder-Nachbildung Terra	<b>S9</b> Seidengrau
<b>G65</b> Leder-Nachbildung Seidengrau	<b>Y1</b> Terra
<b>G66</b> Leder-Nachbildung Basalt	<b>L1</b> Basalt
<b>G84</b> Stoff Amaro grau	<b>Q9</b> Jackson-Eiche-Nachbildung
	<b>M1</b> Sonoma-Eiche-Nachbildung
	<b>B1</b> Platin-Eiche-Nachbildung
	<b>K1</b> Artisan-Eiche-Nachbildung <b>NEU!</b>
	<b>U9</b> Riviera-Eiche-Nachbildung
	<b>E9</b> Silbergrau-Eiche-Nachbildung
	<b>A1</b> Macadamia-Nussbaum-Nachbildung
	<b>C9</b> Chocolate-Eiche-Nachbildung

**Polster-Rückenlehne 3**

Gesamthöhe inkl. Bettrahmen 103 cm (Bett 1) bzw. 96 cm (Bett 2)  
Zusätzlicher Platzbedarf: Betttiefe + 9 cm

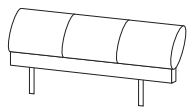

Polster-Rückenlehne  
oval  
mit Dekorabsetzung  
Stärke 130 mm  
für Doppelbett

N°

**46 719 00\***

Rückenlehne erhältlich für folgende Bettbreiten:



für Doppelbett ...	Abmessung	EUR
... Breite 140 cm	B148 H54	
... Breite 160 cm	B168 H54	
... Breite 180 cm	B188 H54	
... Breite 200 cm	B208 H54	

\* Bitte zusätzlich angeben, für welche Bettbreite die Rückenlehne gewünscht wird.

**Farbausführung wählen:**

**G51** Leder-Nachbildung Weiß  
**G67** Leder-Nachbildung Perla **NEU!**  
**G64** Leder-Nachbildung Terra  
**G65** Leder-Nachbildung Seidengrau  
**G66** Leder-Nachbildung Basalt  
**G84** Stoff Amaro grau

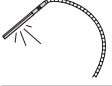
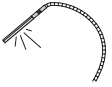
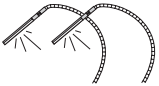

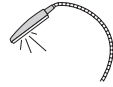
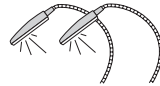
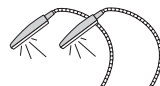

**Modellname  
ZUBEHÖR**

<b>Bettbeleuchtungen</b>		
für Holz- und Polster-Rückenlehnen		
	<b>LED-Beleuchtung*</b> flexibel 1er-Set <b>alu-matt</b> 1 Schalter	N° <b>97 951 00</b> Länge 56 cm EUR
	<b>LED-Beleuchtung*</b> flexibel 1er-Set <b>chrom</b> 1 Schalter	N° <b>97 861 00</b> Länge 56 cm EUR
	<b>LED-Beleuchtung*</b> flexibel 2er-Set <b>alu-matt</b> 2 Schalter	N° <b>97 952 00</b> Länge 2 x 56 cm EUR
	<b>LED-Beleuchtung*</b> flexibel 2er-Set <b>chrom</b> 2 Schalter	N° <b>97 862 00</b> Länge 2 x 56 cm EUR

\*LED-Beleuchtung (F; BEL100-Halemeier), kaltweiß, mit nicht austauschbaren Leuchtmitteln, Bedienung per Schalter an der Leuchte

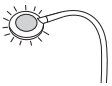
<b>Bettbeleuchtungen</b>		
für Holz- und Polster-Rückenlehnen		
	<b>LED-Beleuchtung*</b> flexibel 1er-Set <b>alu-matt</b> 1 Schalter	N° <b>97 821 00</b> Länge 49 cm EUR
	<b>LED-Beleuchtung*</b> flexibel 1er-Set <b>chrom</b> 1 Schalter	N° <b>97 831 00</b> Länge 49 cm EUR
	<b>LED-Beleuchtung*</b> flexibel 2er-Set <b>alu-matt</b> 2 Schalter	N° <b>97 822 00</b> Länge 2 x 49 cm EUR
	<b>LED-Beleuchtung*</b> flexibel 2er-Set <b>chrom</b> 2 Schalter	N° <b>97 832 00</b> Länge 2 x 49 cm EUR

\*LED-Beleuchtung (F; BEL90-Koch), kaltweiß, mit nicht austauschbaren Leuchtmitteln, Bedienung per Schalter an der Leuchte

<b>Bettbeleuchtungen</b>		
für Holz- und Polster-Rückenlehnen		
	<b>LED-Beleuchtung*</b> flexibel 1er-Set <b>weiß</b>	N° <b>97 221 00</b> Länge 52 cm EUR
	<b>LED-Beleuchtung*</b> flexibel 1er-Set <b>schwarz</b>	N° <b>97 231 00</b> Länge 52 cm EUR
	<b>LED-Beleuchtung*</b> flexibel 2er-Set <b>weiß</b>	N° <b>97 222 00</b> Länge 2 x 52 cm EUR
	<b>LED-Beleuchtung*</b> flexibel 2er-Set <b>schwarz</b>	N° <b>97 232 00</b> Länge 2 x 52 cm EUR

\*Dimmbare LED-Beleuchtung (G; BEL149-Wessel), neutralweiß, mit nicht austauschbaren Leuchtmitteln, Bedienung per Touchschalter an der Leuchte

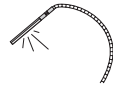
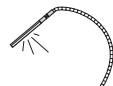
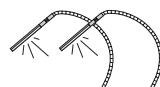
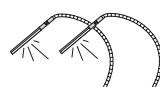
<b>Bettbeleuchtungen</b>		
nur in Verbindung mit Distanzleistenset mit USB-Doppelsteckdose		
	<b>LED-Beleuchtung*</b> für USB-Anschluss flexibel 1er-Set <b>alu-matt</b> 1 Schalter	N° <b>97 681 00</b> Länge 56 cm EUR
	<b>LED-Beleuchtung*</b> für USB-Anschluss flexibel 1er-Set <b>chrom</b> 1 Schalter	N° <b>97 691 00</b> Länge 56 cm EUR
	<b>LED-Beleuchtung*</b> für USB-Anschluss flexibel 2er-Set <b>alu-matt</b> 2 Schalter	N° <b>97 682 00</b> Länge 2 x 56 cm EUR
	<b>LED-Beleuchtung*</b> für USB-Anschluss flexibel 2er-Set <b>chrom</b> 2 Schalter	N° <b>97 692 00</b> Länge 2 x 56 cm EUR



\*LED-Beleuchtung (F; BEL94-Halemeier), kaltweiß, mit nicht austauschbaren Leuchtmitteln, Bedienung per Schalter an der Leuchte

## Paneele ohne/mit Ablageboden

## Farbe des Paneels wählen:

<b>P9</b> Polarweiß	<b>B1</b> Platin-Eiche-Nachbildung
<b>P1</b> Perla <b>NEU!</b>	<b>K1</b> Artisan-Eiche-Nachbildung <b>NEU!</b>
<b>S9</b> Seidengrau	<b>U9</b> Riviera-Eiche-Nachbildung
<b>Y1</b> Terra	<b>E9</b> Silbergrau-Eiche-Nachbildung
<b>L1</b> Basalt	<b>A1</b> Macadamia-Nussbaum-Nachbildung
<b>Q9</b> Jackson-Eiche-Nachbildung	<b>C9</b> Chocolate-Eiche-Nachbildung
<b>M1</b> Sonoma-Eiche-Nachbildung	

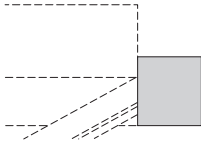
Die mit \* gekennzeichneten Artikel sind nicht in den Farbausführungen M1-Sonoma-Eiche-Nb., K1-Artisan-Eiche-Nb., U9-Riviera-Eiche-Nb. und A1-Macadamia-Nussbaum-Nb. lieferbar.

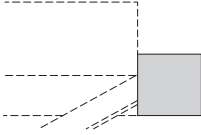
Panel ohne Ablageboden		Breite 40 cm	Breite 50 cm	Breite 60 cm	
<b>Anbau links und/oder rechts an Bett</b>					
<b>für Einzel- und Doppelbett 1</b>					
	<b>Panel</b> Höhe 65 cm 1 Stück	<b>B40</b> H65 Stärke 25 mm <b>47 105 40</b>	<b>B50</b> H65 Stärke 25 mm <b>47 105 50</b>	<b>B60</b> H65 Stärke 25 mm <b>47 105 60</b>	
	N°				
	EUR				
<b>für Einzel- und Doppelbett 2</b>					
	<b>Panel</b> Höhe 58 cm 1 Stück	<b>B40</b> H58 Stärke 25 mm <b>47 107 40*</b>	<b>B50</b> H58 Stärke 25 mm <b>47 107 50*</b>	<b>B60</b> H58 Stärke 25 mm <b>47 107 60*</b>	
	N°				
	EUR				



## 1. Farbe des Paneels wählen:

<b>P9</b> Polarweiß	<b>B1</b> Platin-Eiche-Nachbildung
<b>P1</b> Perla <b>NEU!</b>	<b>K1</b> Artisan-Eiche-Nachbildung <b>NEU!</b>
<b>S9</b> Seidengrau	<b>U9</b> Riviera-Eiche-Nachbildung
<b>Y1</b> Terra	<b>E9</b> Silbergrau-Eiche-Nachbildung
<b>L1</b> Basalt	<b>A1</b> Macadamia-Nussbaum-Nachbildung
<b>Q9</b> Jackson-Eiche-Nachbildung	<b>C9</b> Chocolate-Eiche-Nachbildung
<b>M1</b> Sonoma-Eiche-Nachbildung	

## 2. Farbe des Ablagebodens wählen:

<b>P9</b> Polarweiß	<b>B1</b> Platin-Eiche-Nachbildung
<b>P1</b> Perla <b>NEU!</b>	<b>K1</b> Artisan-Eiche-Nachbildung <b>NEU!</b>
<b>S9</b> Seidengrau	<b>U9</b> Riviera-Eiche-Nachbildung
<b>Y1</b> Terra	<b>E9</b> Silbergrau-Eiche-Nachbildung
<b>L1</b> Basalt	<b>A1</b> Macadamia-Nussbaum-Nachbildung
<b>Q9</b> Jackson-Eiche-Nachbildung	<b>C9</b> Chocolate-Eiche-Nachbildung
<b>M1</b> Sonoma-Eiche-Nachbildung	

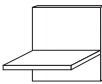
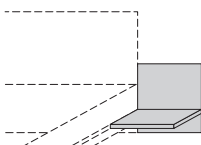
Die mit \* gekennzeichneten Artikel sind nicht in den Farbausführungen M1-Sonoma-Eiche-Nb., K1-Artisan-Eiche-Nb., U9-Riviera-Eiche-Nb. und A1-Macadamia-Nussbaum-Nb. lieferbar.

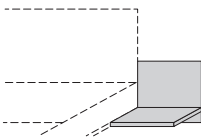
Panel mit Ablageboden		Breite 40 cm	Breite 50 cm	Breite 60 cm	
<b>Anbau links und/oder rechts an Bett</b>					
<b>für Einzel- und Doppelbett 1</b>					
	<b>Panel mit Ablageboden</b> Höhe 65 cm 1 Stück	<b>B40</b> H65 T44 <b>47 106 40</b>	<b>B50</b> H65 T44 <b>47 106 50</b>	<b>B60</b> H65 T44 <b>47 106 60</b>	
	N°				
	EUR				
<b>für Einzel- und Doppelbett 2</b>					
	<b>Panel mit Ablageboden</b> Höhe 58 cm 1 Stück	<b>B40</b> H58 T44 <b>47 108 40*</b>	<b>B50</b> H58 T44 <b>47 108 50*</b>	<b>B60</b> H58 T44 <b>47 108 60*</b>	
	N°				
	EUR				

Modellname  
ZUBEHÖR

## Indirekte Beleuchtung

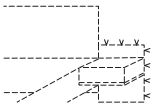
Indirekte Beleuchtung		
<b>Montage links und/oder rechts an Rückseite der Holz-Paneele</b>		
	<b>LED-Lichtband*</b> 1er-Set	N° <b>97 933 01</b> EUR
		Länge ca. 122 cm

\*Dimmbares LED-Lichtband (F; BEL132-Wessel), neutralweiß, mit nicht austauschbaren Leuchtmitteln, Bedienung per Schalter an Bettseite

**Aufsatz-Nachtschrank 1 (schlicht)**

1. Farbe des Schubkastens wählen:		2. Korpusfarbe und Farbe der Oberplatte wählen:	
<b>Preisgruppe PG 1</b> <b>P9</b> Polarweiß <b>P1</b> Perla <b>NEU!</b> <b>S9</b> Seidengrau <b>Y1</b> Terra <b>L1</b> Basalt <b>Q9</b> Jackson-Eiche-Nachbildung <b>M1</b> Sonoma-Eiche-Nachbildung <b>B1</b> Platin-Eiche-Nachbildung <b>K1</b> Artisan-Eiche-Nachbildung <b>NEU!</b> <b>U9</b> Riviera-Eiche-Nachbildung <b>E9</b> Silbergrau-Eiche-Nachbildung <b>A1</b> Macadamia-Nussbaum-Nachbildung <b>C9</b> Chocolate-Eiche-Nachbildung  <b>Preisgruppe PG 2</b> <b>G23</b> Glanzlack Weiß  <b>G28</b> Weißglas <b>G30</b> Perlaglas <b>NEU!</b> <b>G71</b> Seidengrauglas <b>G76</b> Terraglas <b>G98</b> Basaltglas  <b>Preisgruppe PG 4</b> <b>G129</b> Weißglas matt <b>G134</b> Seidengrauglas matt	<b>P9</b> Polarweiß <b>P1</b> Perla <b>NEU!</b> <b>S9</b> Seidengrau <b>Y1</b> Terra <b>L1</b> Basalt <b>Q9</b> Jackson-Eiche-Nachbildung <b>M1</b> Sonoma-Eiche-Nachbildung <b>B1</b> Platin-Eiche-Nachbildung <b>K1</b> Artisan-Eiche-Nachbildung <b>NEU!</b> <b>U9</b> Riviera-Eiche-Nachbildung <b>E9</b> Silbergrau-Eiche-Nachbildung <b>A1</b> Macadamia-Nussbaum-Nachbildung <b>C9</b> Chocolate-Eiche-Nachbildung	<b>3. Auszug des Schubkastens wählen:</b> <b>TG</b> Schubkästen mit <b>Teilauszug</b> (standard) <b>VG</b> Schubkästen mit <b>Vollauszug</b> (gegen Aufpreis)	
		4. Griffausführung und Grifffarbe wählen:	
		Griffauswahl siehe nächste Seite	

Alle Schubkästen mit **Teilauszug, Selbsteinzug und Dämpfung** Vollauszug gegen Aufpreis

Schubkastenhöhe H2 = ca. 19 cm

Schubkasteninnenfarbe **Leinenoptik Twist**

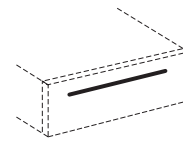

Aufsatz-Nachtschrank 1 - Schubkasten schlicht

Bitte angeben, welche Griffausführung gewünscht wird. Griffauswahl siehe nächste Seite.  
Bitte beachten: Bei Glas- oder Spiegelfronten können nur die Griffausführungen 148 und 201 eingesetzt werden.

Aufsatz-Nachtschrank	Breite 40 cm	Breite 50 cm	Breite 60 cm	Aufpreis für	
zum Aufsetzen auf Panel mit Ablageboden				Schubkästen mit Vollauszug	Griffleisten aus Sortiment 2B
	<b>B40</b> H19 T42	<b>B50</b> H19 T42	<b>B60</b> H19 T42	<b>95 911</b>	<b>95 759</b>
N°	<b>41 019 40</b>	<b>41 019 50</b>	<b>41 019 60</b>		
	PG 1 PG 2	PG 1 PG 2	PG 1 PG 2		
EUR	PG 4	PG 4	PG 4		
EUR					

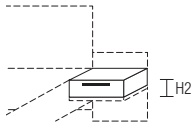

Der Aufsatz-Nachtschrank kann wahlweise auch in Verbindung mit dem nächst breiteren Panel mit Ablageboden eingesetzt werden, z.B. 40 cm Nachtschrank auf 50 cm Ablagepanel oder 50 cm Nachtschrank auf 60 cm Ablagepanel. In diesem Fall entsteht eine entsprechende Lücke von ca. 10 cm zwischen Bettseite und Nachtschrank.



Weitere Nachtschränke finden Sie in den Programmen **ALEGRO2 BASIC** und **concept me 700**.

**Glas-Oberplatte für Aufsatz-Nachtschrank**

Farbausführung wählen:	
<b>Preisgruppe PG 2</b> <b>G28</b> Weißglas <b>G30</b> Perlaglas <b>NEU!</b> <b>G71</b> Seidengrauglas <b>G76</b> Terraglas <b>G98</b> Basaltglas	<b>Preisgruppe PG 4</b> <b>G129</b> Weißglas matt <b>G134</b> Seidengrauglas matt

Glas-Oberplatte	Breite 40 cm	Breite 50 cm	Breite 60 cm	
für Aufsatz-Nachtschrank				
	<b>B40</b> T42	<b>B50</b> T42	<b>B60</b> T42	
N°	<b>49 989 40</b>	<b>49 989 50</b>	<b>49 989 60</b>	
	PG 2 PG 4	PG 2 PG 4	PG 2 PG 4	
EUR				



Oberplatte aus **Sicherheitsglas** Stärke 4 mm

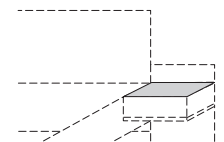





**Griffauswahl für Aufsatz-Nachtschrank 1 (schlicht)**

Bitte angeben, welche Griffausführung gewünscht wird.

Bitte beachten: Bei Glas- oder Spiegelfronten können nur die Griffausführungen 148 und 201 eingesetzt werden.

**Griff-Sortiment 1**

 <p>nicht einsetzbar auf Glas- bzw. Spiegelfront</p> <p>Bicolorgriff Farbkombination wählbar</p>	<p>Länge 30 cm</p> <p><b>Ausführung 119</b></p>		<p>nicht einsetzbar auf Glas- bzw. Spiegelfront</p> <p>Profilgriff Farbe wählbar</p> <p>Länge 27 cm</p> <p><b>Ausführung 161</b></p>
<p>Bitte zur Griffausführung 119 die gewünschte Farbkombination angeben:</p> <p>Mittelteil/Endstücke</p> <p>Ausführung 301C = alu-matt/chrom</p> <p>Ausführung 302C = chrom/chrom</p> <p>Ausführung 390C = Jackson-Eiche-Nb./chrom</p> <p>Ausführung 334C = Sonoma-Eiche-Nb./chrom</p> <p>Ausführung 368C = Platin-Eiche-Nb./chrom</p> <p>Ausführung 392C = Artisan-Eiche-Nb./chrom <b>NEU!</b></p> <p>Ausführung 366C = Riviera-Eiche-Nb./chrom</p> <p>Ausführung 391C = Silbergrau-Eiche-Nb./chrom</p> <p>Ausführung 364C = Macadamia-Nussb.-Nb./chrom</p> <p>Ausführung 386C = Chocolate-Eiche-Nb./chrom</p>		<p>Bitte zur Griffausführung 161 die gewünschte Farbausführung angeben:</p> <p>Ausführung 301 = alu-matt</p> <p>Ausführung 302 = chrom</p> <p>Ausführung 322 = Edelstahl</p> <p>Ausführung 324 = schwarz</p>	
 <p>nicht einsetzbar auf Glas- bzw. Spiegelfront</p> <p>Lisenengriff Farbe wählbar</p>	<p>Länge 27 cm</p> <p><b>Ausführung 152</b></p>	<p>nicht einsetzbar auf Glas- bzw. Spiegelfront</p> <p>Bügelgriff Farbe wählbar</p> <p>Länge 28 cm</p> <p><b>Ausführung 159</b></p>	<p>Bitte zur Griffausführung 159 die gewünschte Farbausführung angeben:</p> <p>Ausführung 301 = alu-matt</p> <p>Ausführung 302 = chrom</p> <p>Ausführung 322 = Edelstahl</p> <p>Ausführung 324 = schwarz</p>
 <p>nicht einsetzbar auf Glas- bzw. Spiegelfront</p> <p>Softbügelgriff Farbe wählbar</p>	<p>Länge 27 cm</p> <p><b>Ausführung 153</b></p>	 <p>Winkelgriff Farbe wählbar</p> <p>Länge 25 cm</p> <p><b>Ausführung 148</b></p>	<p>Bitte zur Griffausführung 148 die gewünschte Farbausführung angeben:</p> <p>Ausführung 301 = alu-matt</p> <p>Ausführung 302 = chrom</p> <p>Ausführung 322 = Edelstahl</p> <p>Ausführung 324 = schwarz</p>

**Griff-Sortiment 2B - gegen Aufpreis**

 <p>Griffleiste Farbe wählbar</p>	<p>Länge 40-60 cm</p> <p><b>Ausführung 201</b></p>		
<p>Bitte zur Griffausführung 201 die gewünschte Farbausführung angeben:</p> <p>Ausführung 301 = alu-matt</p> <p>Ausführung 302 = chrom</p> <p>Ausführung 322 = Edelstahl</p>			

**Aufsatz-Nachtschrank 2 (mit Einfassung)**

1. Farbe des Schubkastens wählen:	2. Korpusfarbe und Farbe der Oberplatte wählen:	<p>Alle Schubkästen mit Teilauszug, Selbststeinzug und Dämpfung Vollauszug gegen Aufpreis</p> <p>Schubkastenhöhe H2 = ca. 19 cm</p> <p>Schubkasteninnenfarbe Leinenoptik Twist</p>
<b>Preisgruppe PG 1</b> <b>P9</b> Polarweiß <b>P1</b> Perla <b>NEU!</b> <b>S9</b> Seidengrau <b>Y1</b> Terra <b>L1</b> Basalt <b>Q9</b> Jackson-Eiche-Nachbildung <b>M1</b> Sonoma-Eiche-Nachbildung <b>B1</b> Platin-Eiche-Nachbildung <b>K1</b> Artisan-Eiche-Nachbildung <b>NEU!</b> <b>U9</b> Riviera-Eiche-Nachbildung <b>E9</b> Silbergrau-Eiche-Nachbildung <b>A1</b> Macadamia-Nussbaum-Nachbildung <b>C9</b> Chocolate-Eiche-Nachbildung	<b>P9</b> Polarweiß <b>P1</b> Perla <b>NEU!</b> <b>S9</b> Seidengrau <b>Y1</b> Terra <b>L1</b> Basalt <b>Q9</b> Jackson-Eiche-Nachbildung <b>M1</b> Sonoma-Eiche-Nachbildung <b>B1</b> Platin-Eiche-Nachbildung <b>K1</b> Artisan-Eiche-Nachbildung <b>NEU!</b> <b>U9</b> Riviera-Eiche-Nachbildung <b>E9</b> Silbergrau-Eiche-Nachbildung <b>A1</b> Macadamia-Nussbaum-Nachbildung <b>C9</b> Chocolate-Eiche-Nachbildung	
<b>Preisgruppe PG 2</b> <b>G28</b> Weißglas <b>G30</b> Perlaglas <b>NEU!</b> <b>G77</b> Magnoliaglas <b>G71</b> Seidengrauglas <b>G76</b> Terraglas <b>G98</b> Basaltglas	<b>3. Auszug des Schubkastens wählen:</b> <b>TG</b> Schubkästen mit Teilauszug (standard) <b>VG</b> Schubkästen mit Vollauszug (gegen Aufpreis)	
	<b>4. Farbe der Griffleiste und Schubkasteneinfassung wählen:</b> <b>301</b> alu-matt <b>302</b> chrom <b>322</b> Edelstahl <b>324</b> schwarz	

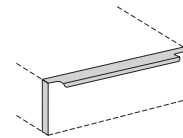

Aufsatz-Nachtschrank 2 - Schubkasten mit Griffleiste 193K und Einfassung

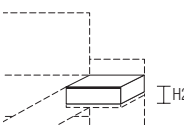
Aufsatz-Nachtschrank	Breite 40 cm	Breite 50 cm	Breite 60 cm	Aufpreis für
zum Aufsetzen auf Panel mit Ablageboden				Schubkästen mit Vollauszug
	<b>B40</b> H19 T42	<b>B50</b> H19 T42	<b>B60</b> H19 T42	
N°	<b>41 018 40</b>	<b>41 018 50</b>	<b>41 018 60</b>	<b>95 911</b>
1 Schubkasten	PG 1 PG 2	PG 1 PG 2	PG 1 PG 2	
EUR				



Der Aufsatz-Nachtschrank kann wahlweise auch in Verbindung mit dem nächst breiteren Panel mit Ablageboden eingesetzt werden, z.B. 40 cm Nachtschrank auf 50 cm Ablagepaneel oder 50 cm Nachtschrank auf 60 cm Ablagepaneel. In diesem Fall entsteht eine entsprechende Lücke von ca. 10 cm zwischen Bettseite und Nachtschrank.



Weitere Nachtschränke finden Sie im Programm **ALEGRO2 STYLE**.

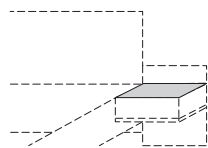

**Glas-Oberplatte für Aufsatz-Nachtschrank**

Farbausführung wählen:				
<b>Preisgruppe PG 2</b> <b>G28</b> Weißglas <b>G30</b> Perlaglas <b>NEU!</b> <b>G71</b> Seidengrauglas <b>G76</b> Terraglas <b>G98</b> Basaltglas	<b>Preisgruppe PG 4</b> <b>G129</b> Weißglas matt <b>G134</b> Seidengrauglas matt			
Glas-Oberplatte	Breite 40 cm	Breite 50 cm	Breite 60 cm	
für Aufsatz-Nachtschrank				
	<b>B40</b> T42	<b>B50</b> T42	<b>B60</b> T42	
Oberplatte aus Sicherheitsglas Stärke 4 mm	N°	<b>49 989 40</b>	<b>49 989 50</b>	<b>49 989 60</b>
	EUR	PG 2 PG 4	PG 2 PG 4	PG 2 PG 4

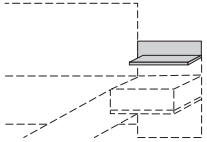

## Farbausführung wählen:

<b>P9</b> Polarweiß	<b>NEU!</b>	<b>B1</b> Platin-Eiche-Nachbildung	<b>NEU!</b>
<b>P1</b> Perla		<b>K1</b> Artisan-Eiche-Nachbildung	
<b>S9</b> Seidengrau		<b>U9</b> Riviera-Eiche-Nachbildung	
<b>Y1</b> Terra		<b>E9</b> Silbergrau-Eiche-Nachbildung	
<b>L1</b> Basalt		<b>A1</b> Macadamia-Nussbaum-Nachbildung	
<b>Q9</b> Jackson-Eiche-Nachbildung		<b>C9</b> Chocolate-Eiche-Nachbildung	
<b>M1</b> Sonoma-Eiche-Nachbildung			

Paneelaufsätze		Breite 40 cm	Breite 50 cm	Breite 60 cm	
<b>Montage links und/oder rechts auf Paneel</b>		mit Glasboden in Breite 28 cm	mit Glasboden in Breite 38 cm	mit Glasboden in Breite 48 cm	
	<b>Paneelaufsatz</b> mit 6 mm Sicherheits- glasboden 1 Stück	<b>B40</b> H10 T14 <b>47 111 40</b>	<b>B50</b> H10 T14 <b>47 111 50</b>	<b>B60</b> H10 T14 <b>47 111 60</b>	
	N° EUR				
	<b>Paneelaufsatz mit LED-Beleuchtung*</b> mit 6 mm Sicherheits- glasboden 1 Stück	<b>B40</b> H10 T14 <b>47 112 40</b>	<b>B50</b> H10 T14 <b>47 112 50</b>	<b>B60</b> H10 T14 <b>47 112 60</b>	
	N° EUR				

\*Dimmbare LED-Beleuchtung (F; BEL134-Wessel), neutralweiß, mit nicht austauschbaren Leuchtmitteln; Bedienung per Schalter an Bettseite

Modellname  
ZUBEHÖR

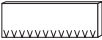
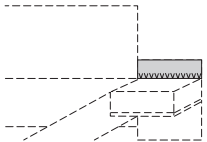

## Acrylplatte mit Beleuchtung

Acrylplatte mit Beleuchtung	für Breite 40 cm	für Breite 50 cm	für Breite 60 cm	
<b>zur Montage vor Paneel über Aufsatz-Nachtschrank</b>	Bitte wählen Sie die Acrylplatte immer in der Breite des Nachtschranks			
	<b>B40</b> H16 Stärke 12 mm <b>47 024 40</b>	<b>B50</b> H16 Stärke 12 mm <b>47 024 50</b>	<b>B60</b> H16 Stärke 12 mm <b>47 024 60</b>	
<b>Acrylplatte</b> saniert mit LED-Beleuchtung* 1 Stück	N° EUR			

\*Dimmbare LED-Beleuchtung (F; BEL128-Wessel), neutralweiß, mit nicht austauschbaren Leuchtmitteln; Bedienung per Schalter an Bettseite

Modellname  
ZUBEHÖR

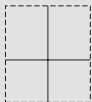
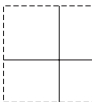
## Schubkastenunterteilungen für Aufsatz-Nachtschrank

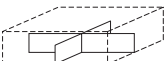

Farbausführung				
<b>X1</b> Leinenoptik Twist				
Schubkastenunterteilung	für Breite 40 cm	für Breite 50 cm	für Breite 60 cm	
<b>für Schubkastenhöhe H2</b>	B32 H9,5 T34 4 Fächer 	B42 H9,5 T34 4 Fächer 	B52 H9,5 T34 6 Fächer 	
	N° EUR	<b>91 352 40</b>	<b>91 352 50</b>	<b>91 352 60</b>
Schubkasten- unterteilung				



**Distanzleisten**

**Farbausführung wählen:**

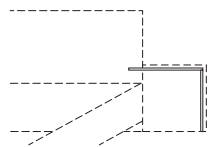
<b>P9</b> Polarweiß	<b>NEU!</b>	<b>B1</b> Platin-Eiche-Nachbildung	<b>NEU!</b>
<b>P1</b> Perla		<b>K1</b> Artisan-Eiche-Nachbildung	
<b>S9</b> Seidengrau		<b>U9</b> Riviera-Eiche-Nachbildung	
<b>Y1</b> Terra		<b>E9</b> Silbergrau-Eiche-Nachbildung	
<b>L1</b> Basalt		<b>A1</b> Macadamia-Nussbaum-Nachbildung	
<b>Q9</b> Jackson-Eiche-Nachbildung		<b>C9</b> Chocolate-Eiche-Nachbildung	
<b>M1</b> Sonoma-Eiche-Nachbildung			

Die mit \* gekennzeichneten Artikel sind nicht in den Farbausführungen M1-Sonoma-Eiche-Nb., K1-Artisan-Eiche-Nb., U9-Riviera-Eiche-Nb. und A1-Macadamia-Nussbaum-Nb. lieferbar.

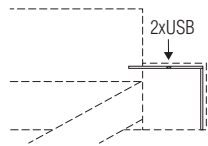
<b>Distanzleisten ohne USB</b>		<b>für Breite 40 cm</b>	<b>für Breite 50 cm</b>	<b>für Breite 60 cm</b>	
<b>Montage links und/oder rechts hinter Paneel</b>					<b>Zusätzlicher Platzbedarf: Betttiefe + 10,5 cm</b>
<b>für Einzel- und Doppelbett 1</b>		<b>B52 H60 T8</b>	<b>B62 H60 T8</b>	<b>B72 H60 T8</b>	
	Distanzleiste <b>ohne USB-Anschluss</b> für Paneel in Höhe 65 cm 1 Stück N° <b>49 914 40</b> EUR	<b>49 914 40</b>	<b>49 914 50</b>	<b>49 914 60</b>	
<b>für Einzel- und Doppelbett 2</b>		<b>B52 H54 T8</b>	<b>B62 H54 T8</b>	<b>B72 H54 T8</b>	
	Distanzleiste <b>ohne USB-Anschluss</b> für Paneel in Höhe 58 cm 1 Stück N° <b>49 927 40*</b> EUR	<b>49 927 40*</b>	<b>49 927 50*</b>	<b>49 927 60*</b>	

<b>Distanzleisten mit USB</b>		<b>für Breite 40 cm</b>	<b>für Breite 50 cm</b>	<b>für Breite 60 cm</b>	
<b>Montage links und/oder rechts hinter Paneel</b>					<b>Zusätzlicher Platzbedarf: Betttiefe + 10,5 cm</b>
<b>für Einzel- und Doppelbett 1</b>		<b>B52 H60 T8</b>	<b>B62 H60 T8</b>	<b>B72 H60 T8</b>	
	Distanzleiste <b>mit 2 USB-Anschlüssen</b> für Paneel in Höhe 65 cm 1 Stück N° <b>49 915 40</b> EUR	<b>49 915 40</b>	<b>49 915 50</b>	<b>49 915 60</b>	
<b>für Einzel- und Doppelbett 2</b>		<b>B52 H54 T8</b>	<b>B62 H54 T8</b>	<b>B72 H54 T8</b>	
	Distanzleiste <b>mit 2 USB-Anschlüssen</b> für Paneel in Höhe 58 cm 1 Stück N° <b>49 928 40*</b> EUR	<b>49 928 40*</b>	<b>49 928 50*</b>	<b>49 928 60*</b>	

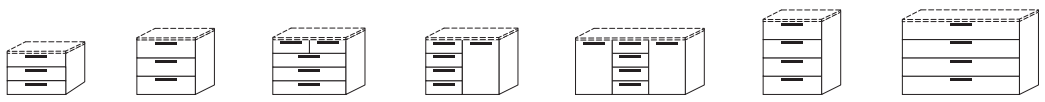



**Weitere Nachtschränke sowie Kommoden, Spiegel usw. finden Sie in den Programmen ALEGRO2 und concept me 700.**

**Bettbänke**

Farbausführung wählen:				
<b>P9</b>	Polarweiß	<b>NEU!</b>	<b>B1</b>	Platin-Eiche-Nachbildung
<b>P1</b>	Perla		<b>U9</b>	Riviera-Eiche-Nachbildung
<b>S9</b>	Seidengrau		<b>E9</b>	Silbergrau-Eiche-Nachbildung
<b>Y1</b>	Terra		<b>A1</b>	Macadamia-Nussbaum-Nachbildung
<b>L1</b>	Basalt		<b>C9</b>	Chocolate-Eiche-Nachbildung
<b>Q9</b>	Jackson-Eiche-Nachbildung			
<b>M1</b>	Sonoma-Eiche-Nachbildung			

Die Bettbänke sind nicht lieferbar in der Farbausführung K1-Artisan-Eiche-Nachbildung.

Bettbank ohne Stauraumfach		
		<b>B106</b> H47 T42
	N°	<b>49 901 00</b>
	<b>Bettbank ohne Stauraumfach</b> EUR	

Bettbank mit Stauraumfach		
		<b>B106</b> H47 T42
	N°	<b>49 902 00</b>
	<b>Bettbank mit Klappe und Stauraumfach*</b> EUR	

\*Stauraumfach (BxHxT 99x18x32 cm)

**Polsterauflage für Bettbank**

Farbausführung wählen:	
<b>G51</b>	Leder-Nachbildung Weiß
<b>G67</b>	Leder-Nachbildung Perla
<b>G64</b>	Leder-Nachbildung Terra
<b>G65</b>	Leder-Nachbildung Seidengrau
<b>G66</b>	Leder-Nachbildung Basalt
<b>G84</b>	Stoff Amaro grau

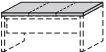
Polsterauflage für Bettbank mit Reißverschluss		
		<b>B106</b> T42 Stärke 35 mm
	N°	<b>49 919 00</b>
	<b>Polsterauflage für Bettbank</b> Befestigung mit Klettband EUR	



Bettbank ohne Klappe - mit Polsterauflage

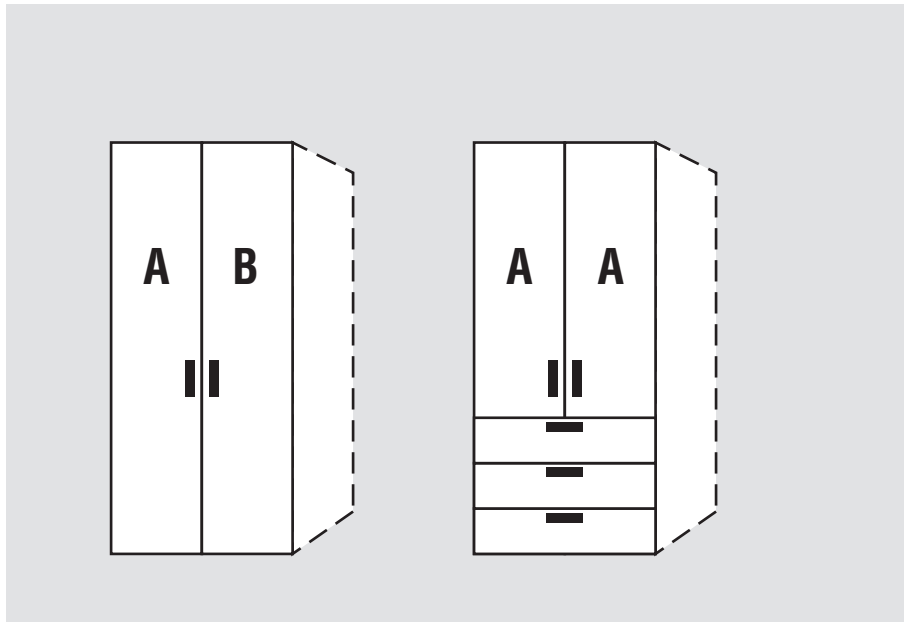

Bettbank mit Klappe und Polsterauflage

**Drehtüren-Planungsschränke**

Höhe: **223/240 cm**  
 Tiefe/Nutztiefe: **62/58 cm**  
 Breite: **50-120 cm**

**Falldüren-Planungsschrank**

Höhe: **223/240 cm**  
 Tiefe/Nutztiefe: **62/58 cm**  
 Breite: **200 cm**

**Korpusinnenfarbe Birke-Nachbildung bzw. Leinenoptik Twist**

Rückwände in Stärke 5 mm

Schrank-Innenausstattung im Programm **ZUBEHÖR****NEU!**

Artisan-Eiche-Nachbildung und Perla lieferbar ab Frühjahr 2022

**Innenausstattung je Schrankelement**  
 Höhe 223/240 cm:  
 2 Fachböden  
 1 Kleiderstange

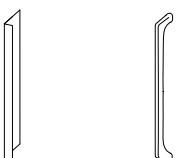
1.+2. Farbe der Türen A und Farbe der Türen B wählen:	3. Farbe der Schubkästen wählen:	5. Korpusfarbe wählen:
<b>Preisgruppe PG 1</b> <b>P9</b> Polarweiß <b>P1</b> Perla <b>NEU!</b> <b>S9</b> Seidengrau <b>Y1</b> Terra <b>L1</b> Basalt <b>Q9</b> Jackson-Eiche-Nachbildung <b>M1</b> Sonoma-Eiche-Nachbildung <b>B1</b> Platin-Eiche-Nachbildung <b>K1</b> Artisan-Eiche-Nachbildung <b>NEU!</b> <b>U9</b> Riviera-Eiche-Nachbildung <b>A1</b> Macadamia-Nussbaum-Nachbildung <b>C9</b> Chocolate-Eiche-Nachbildung  <b>Preisgruppe PG 2</b>  <b>G23</b> Glanzlack Weiß  <b>G28</b> Weißglas <b>G30</b> Perlaglas <b>NEU!</b> <b>G71</b> Seidengrauglas <b>G76</b> Terraglas <b>G98</b> Basaltglas <b>G79</b> Kristallspiegel <b>G57</b> Grauspiegel  <b>Preisgruppe PG 4</b> <b>G129</b> Weißglas matt <b>G134</b> Seidengrauglas matt	<b>Preisgruppe PG 1</b> <b>P9</b> Polarweiß <b>P1</b> Perla <b>NEU!</b> <b>S9</b> Seidengrau <b>Y1</b> Terra <b>L1</b> Basalt <b>Q9</b> Jackson-Eiche-Nachbildung <b>M1</b> Sonoma-Eiche-Nachbildung <b>B1</b> Platin-Eiche-Nachbildung <b>K1</b> Artisan-Eiche-Nachbildung <b>NEU!</b> <b>U9</b> Riviera-Eiche-Nachbildung <b>A1</b> Macadamia-Nussbaum-Nachbildung <b>C9</b> Chocolate-Eiche-Nachbildung  <b>Preisgruppe PG 2</b>  <b>G23</b> Glanzlack Weiß  <b>G28</b> Weißglas <b>G30</b> Perlaglas <b>NEU!</b> <b>G71</b> Seidengrauglas <b>G76</b> Terraglas <b>G98</b> Basaltglas <b>G57</b> Grauspiegel  <b>Preisgruppe PG 4</b> <b>G129</b> Weißglas matt <b>G134</b> Seidengrauglas matt	<b>P9</b> Polarweiß <b>P1</b> Perla <b>NEU!</b> <b>S9</b> Seidengrau <b>Y1</b> Terra <b>L1</b> Basalt <b>Q9</b> Jackson-Eiche-Nachbildung <b>M1</b> Sonoma-Eiche-Nachbildung <b>B1</b> Platin-Eiche-Nachbildung <b>K1</b> Artisan-Eiche-Nachbildung <b>NEU!</b> <b>U9</b> Riviera-Eiche-Nachbildung <b>A1</b> Macadamia-Nussbaum-Nachbildung <b>C9</b> Chocolate-Eiche-Nachbildung  <b>6. Korpusinnenfarbe wählen:</b> <b>Z1</b> Birke-Nachbildung* <b>X1</b> Leinenoptik Twist  *Auch bei Auswahl der Innenfarbe Birke-Nachbildung werden die <u>Schubkästen mit Innenfarbe Leinenoptik Twist</u> geliefert.  <b>7. Griffausführung und Grifffarbe wählen:</b>  Griffauswahl siehe nächste Seite   <b>148</b> <b>153</b>
	<b>4. Auszüge der Schubkästen wählen:</b> <b>TG</b> Schubkästen mit <b>Teilauszug</b> (standard) <b>VG</b> Schubkästen mit <b>Vollauszug</b> (gegen Aufpreis)	

**Griffauswahl für Dreh- und Falttürenschränke**

Bitte zu allen Typen angeben, welche Griffausführung gewünscht wird.

**Griff-Sortiment 1**

 einsetzbar auf allen Türen und Schubkästen

Winkelgriff  
Farbe wählbar

Länge 25 cm  
**Ausführung 148**

**Bitte zur Griffausführung 148 die gewünschte Farbausführung angeben:**  
**Ausführung 301 = alu-matt**  
**Ausführung 302 = chrom**  
**Ausführung 322 = Edelstahl**  
**Ausführung 324 = schwarz**

**Wichtiger Hinweis für Ihre Planung mit Griffausführung 148:**  
 An ein **1-türiges Schrankelement** kann nicht ein weiteres **1-türiges Schrankelement** mit einem **entgegengesetzten Türanschlag** angebaut werden. Der **Weiterbau** mit dem **gleichen Türanschlag** wie das vorhergehende Schrankelement ist möglich.

Dies gilt bei **Spiegel- und Glastüren** auch für die Planung mit den Griffausführungen 152, 152L und 153..

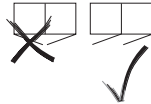

 nicht einsetzbar auf Schubkästen mit Glas- bzw. Spiegelfront

Softbügelgriff  
Farbe wählbar

Länge 27 cm  
**Ausführung 153\***

**\*Bitte zu den Griffausführungen 152 und 153 die gewünschte Farbausführung angeben:**  
**Ausführung 301 = alu-matt**  
**Ausführung 302 = chrom**  
**Ausführung 322 = Edelstahl**

**Bestellhinweise für Elemente mit Schubkästen**

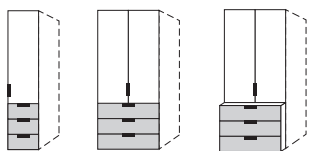

**Schubkästen mit Glas- bzw. Spiegelfront:**

Bei **Schubkästen mit Glas- bzw. Spiegelfront** kann **nur die Griffausführung 148** eingesetzt werden. In diesen Fällen werden dann auch die Schranktüren automatisch mit Griffausführung 148 geliefert.

## Hinweise

**Planungshinweise concept me 100**

- Ein Planungsschrank concept me 100 setzt sich zusammen aus
  - einer beliebigen Anzahl von Schrankelementen
  - einer rechten Abschlussseite und optional
  - einem Profilkranz ohne/mit Beleuchtung/Passepartoutblenden (siehe Planungsbeispiel Nr. 1)
- Enthält Ihre Schrankkombination ein Regal, wird die Einheit an dieser Stelle mit einer rechten Abschlussseite unterbrochen (siehe Planungsbeispiel Nr. 2).
- Planen und bestellen Sie immer von links nach rechts!  
Das erste Schrankelement Ihrer Schrankkombination sowie jeweils das erste Schrankelement nach einem Regal wird werkseitig als Startelement (= mit einer linken Außenseite) geliefert, alle anderen Schrankelemente als Anbauelement (= mit einer Mittelseite).
- Bitte grundsätzlich Stellskizze der Bestellung beifügen.

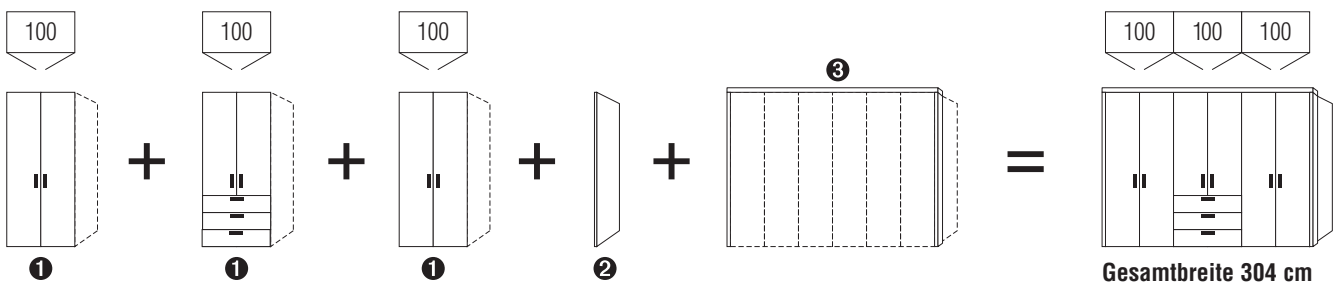
**Planungsbeispiel Nr. 1 (ohne Regal)**

Typen von links nach rechts für dargestellte Kombination:

- |  |  |
|--|--|
| <b>1 Schrankelemente:</b>              | 100 cm-Schrank ohne Schubkästen<br>100 cm-Schrank mit 3 Schubkästen<br>100 cm-Schrank ohne Schubkästen |
| <b>2 Rechte Abschlussseite</b>         | für letzten Schrank der gesamten Einheit   |
| <b>3 Profilkranz mit Passepartout:</b> | Profilkranz mit Passepartoutblenden links und rechts   |

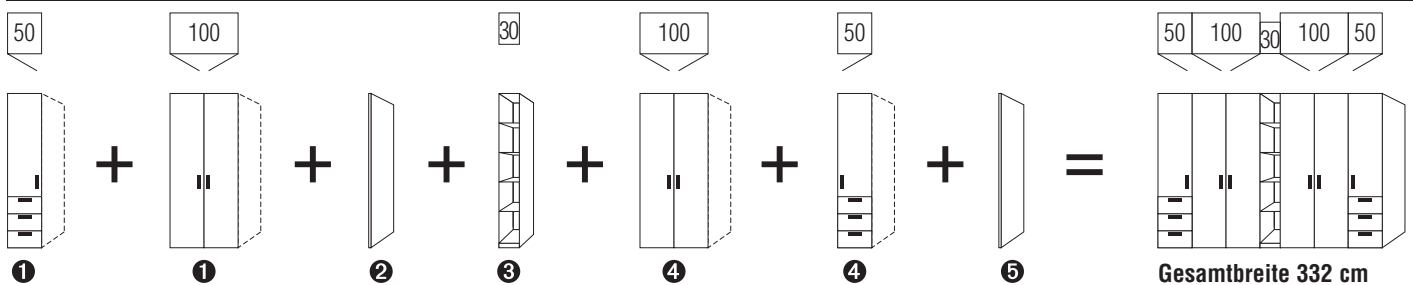
**Planungsbeispiel Nr. 2 (mit Regal)**

Typen von links nach rechts für dargestellte Kombination:

- |                                |  |
|--------------------------------|--|
| <b>1 Schrankelemente:</b>      | 50 cm-Schrank mit 3 Schubkästen<br>100 cm-Schrank ohne Schubkästen |
| <b>2 Rechte Abschlussseite</b> |  |
| <b>3 Regal</b>                 |  |
| <b>4 Schrankelemente:</b>      | 100 cm-Schrank ohne Schubkästen<br>50 cm-Schrank mit 3 Schubkästen |
| <b>5 Rechte Abschlussseite</b> |  |

Drehtüren-Planungsschränke



Die vielfältigen Farbausführungen entnehmen Sie bitte der „Programm-Übersicht concept me 100“.

Alle Schubkästen mit Teilauszug Selbsteinzug und Dämpfung Vollauszug gegen Aufpreis

Preisgruppe PG 1:	Dekore
Preisgruppe PG 2:	Glanzlack Gläser glänzend Kristallspiegel Grauspiegel
Preisgruppe PG 4:	Gläser matt

Schubkastenhöhe H3 = ca. 25 cm  
Rückwände in Stärke 5 mm

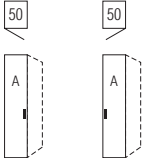
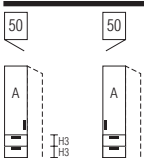
Breite 50 cm

Drehtüren-Planungsschränke		Höhe 223 cm	Höhe 240 cm	Aufpreise	
<b>mit Soft-Abstoppung</b> <b>Nutztiefe 58 cm</b>		Komplettschränke ohne/mit Schubkästen finden Sie unter concept me 200		<b>Der Preis pro Artikel ergibt sich aus Basispreis + der Addition der Aufpreise:</b>	
 <p>*Bitte angeben ob Türanschlag links oder rechts gewünscht wird.</p> <p>links (L)*    rechts (R)*</p> <p>1-türig Türanschlag links bzw. rechts</p>	N°	B50 H223 T62	B50 H240 T62	Griff aus Griff-Sortiment 2	- 95 601
		75 055 20 (L/R)	72 055 20 (L/R)		
EUR		Basispreis: -	Basispreis: -	je lange Tür in PG 1 -	-
				je lange Tür in PG 2 -	95 680
				je lange Tür in PG 4 -	95 680
 <p>*Bitte angeben ob Türanschlag links oder rechts gewünscht wird.</p> <p>links (L)*    rechts (R)*</p> <p>1-türig Türanschlag links bzw. rechts 3 Schubkästen</p>	N°	B50 H223 T62	B50 H240 T62	Schubkästen mit Vollauszug	- 95 713
		75 055 44 (L/R)	72 055 44 (L/R)		
EUR		Basispreis: -	Basispreis: -		
<b>Preisinfo</b>					
Tür und Schubkästen aus gleicher Preisgruppe					
EUR		PG 1 -	PG 2 -	je kurze Tür in PG 1 -	-
				je kurze Tür in PG 2 -	95 689
				je kurze Tür in PG 4 -	95 689
EUR		PG 4 -	PG 4 -	Schubkästen 3er-Set in PG 1 -	-
				Schubkästen 3er-Set in PG 2 -	95 630
EUR		-	-	Schubkästen 3er-Set in PG 4 -	95 630
 <p>Rechte Abschlussseite</p>	N°	H223 T60 Seitenstärke 6 99 095 60	H240 T60 Seitenstärke 6 99 092 60		
	EUR		-	-	

Die vielfältigen Farbausführungen entnehmen Sie bitte der „Programm-Übersicht concept me 100“.

Preisgruppe PG 1: Dekore  
 Preisgruppe PG 2: Glanzlack, Gläser glänzend, Kristallspiegel, Grauspiegel  
 Preisgruppe PG 4: Gläser matt

Alle Schubkästen mit  
 Teilauszug, Selbsteinzug  
 und Dämpfung  
 Vollauszug gegen Aufpreis

Schubkastenhöhe H3 = ca. 25 cm  
 Rückwände in Stärke 5 mm

**Breite 60 cm**

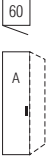
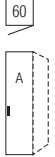
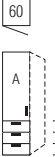
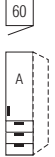
Drehtüren-Planungsschränke		Höhe 223 cm	Höhe 240 cm	Aufpreise		
<b>mit Soft-Abstoppung</b> <b>Nutztiefe 58 cm</b>		Komplettschränke ohne/mit Schubkästen finden Sie unter concept me 200		<b>Der Preis pro Artikel ergibt sich aus Basispreis + der Addition der Aufpreise:</b>		
 links (L)*	 rechts (R)*	*Bitte angeben, ob Türanschlag links oder rechts gewünscht wird.  N°	<b>B60 H223 T62</b>	<b>B60 H240 T62</b>	Griff aus Griff-Sortiment 2	<b>95 601</b>
			<b>75 065 20 (L/R)</b>	<b>72 065 20 (L/R)</b>		
1-türig Türanschlag links bzw. rechts		EUR	Basispreis:	Basispreis:	je lange Tür in PG 1 je lange Tür in PG 2 je lange Tür in PG 4	<b>95 680</b> <b>95 680</b>
 links (L)*	 rechts (R)*	*Bitte angeben, ob Türanschlag links oder rechts gewünscht wird.  N°	<b>B60 H223 T62</b>	<b>B60 H240 T62</b>	Schubkästen mit Vollauszug	<b>95 713</b>
			<b>75 065 44 (L/R)</b>	<b>72 065 44 (L/R)</b>		
1-türig Türanschlag links bzw. rechts 3 Schubkästen		EUR	Basispreis:	Basispreis:		
		EUR	<b>Preisinfo</b> Tür und Schubkästen aus <u>gleicher</u> Preisgruppe		je kurze Tür in PG 1 je kurze Tür in PG 2 je kurze Tür in PG 4	<b>95 689</b> <b>95 689</b>
		EUR	PG 1	PG 2	PG 1	PG 2
		EUR	PG 4	PG 4	Schubkästen 3er-Set in PG 1 Schubkästen 3er-Set in PG 2 Schubkästen 3er-Set in PG 4	<b>95 630</b> <b>95 630</b>
		EUR				<b>95 630</b>
		N°	H223 T60 Seitenstärke 1,6 <b>99 095 60</b>	H240 T60 Seitenstärke 1,6 <b>99 092 60</b>		
<b>Rechte Abschlussseite</b>		EUR				



**Drehtüren-Planungsschränke**



Die vielfältigen Farbausführungen entnehmen Sie bitte der „Programm-Übersicht concept me 100“.

Preisgruppe PG 1: Dekore  
 Preisgruppe PG 2: Glanzlack, Gläser glänzend, Kristallspiegel, Grauspiegel  
 Preisgruppe PG 4: Gläser matt

Alle Schubkästen mit  
 Teilauszug, Selbsteinzug  
 und Dämpfung  
 Vollauszug gegen Aufpreis

Schubkastenhöhe H3 = ca. 25 cm  
 Rückwände in Stärke 5 mm

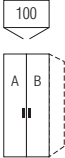
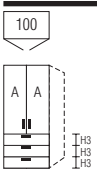
**Breite 100 cm**

Drehtüren-Planungsschränke		Höhe 223 cm	Höhe 240 cm	Aufpreise		
<b>mit Soft-Abstoppung</b> <b>Nutztiefe 58 cm</b>		Komplettschränke ohne/mit Schubkästen finden Sie unter concept me 200		<b>Der Preis pro Artikel ergibt sich aus Basispreis + der Addition der Aufpreise:</b>		
 <p>2-türig            1 Tür A links            1 Tür B rechts</p>	N°	<b>B100 H223 T62</b>	<b>B100 H240 T62</b>	Griffe aus Griff-Sortiment 2	<b>95 602</b>	
	EUR	<b>75 105 40</b> Basispreis:	<b>72 105 40</b> Basispreis:			
	<b>Preisinfo</b> Türen aus <u>gleicher</u> Preisgruppe					
	EUR	PG 1	PG 2	PG 1	PG 2	
EUR	PG 4		PG 4	je lange Tür in PG 1 je lange Tür in PG 2 je lange Tür in PG 4	<b>95 680</b> <b>95 680</b>	
 <p>2-türig            2 Türen A            3 Schubkästen</p>	N°	<b>B100 H223 T62</b>	<b>B100 H240 T62</b>	Schubkästen mit Vollauszug	<b>95 713</b>	
	EUR	<b>75 105 44</b> Basispreis:	<b>72 105 44</b> Basispreis:			
	<b>Preisinfo</b> Tür und Schubkästen aus <u>gleicher</u> Preisgruppe				je kurze Tür in PG 1 je kurze Tür in PG 2 je kurze Tür in PG 4	<b>95 689</b> <b>95 689</b>
	EUR	PG 1	PG 2	PG 1	PG 2	
EUR	PG 4		PG 4	Schubkästen 3er-Set in PG 1 Schubkästen 3er-Set in PG 2 Schubkästen 3er-Set in PG 4	<b>95 631</b> <b>95 631</b>	
 <p><b>Rechte Abschlussseite</b></p>	N°	H223 T60 Seitenstärke 1,6 <b>99 095 60</b>	H240 T60 Seitenstärke 1,6 <b>99 092 60</b>			
	EUR					

Drehtüren-Planungsschränke





Die vielfältigen Farbausführungen entnehmen Sie bitte der „Programm-Übersicht concept me 100“.

Alle Schubkästen mit Teilauszug, Selbstzug und Dämpfung Vollauszug gegen Aufpreis

- Preisgruppe PG 1: Dekore
- Preisgruppe PG 2: Glanzlack, Gläser glänzend, Kristallspiegel, Grauspiegel
- Preisgruppe PG 4: Gläser matt

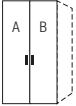
Schubkastenhöhe H3 = ca. 25 cm  
Rückwände in Stärke 5 mm

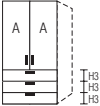
Breite 120 cm



Drehtüren-Planungsschränke		Höhe 223 cm	Höhe 240 cm	Aufpreise		
mit Soft-Abstoppung Nutztiefe 58 cm		Komplettschränke ohne/mit Schubkästen finden Sie unter concept me 200		Der Preis pro Artikel ergibt sich aus Basispreis + der Addition der Aufpreise:		
  2-türig 1 Tür A links 1 Tür B rechts	N°	<b>B120 H223 T62</b>	<b>B120 H240 T62</b>	Griffe aus Griff-Sortiment 2	<b>95 602</b>	
	EUR	<b>75 125 40</b> Basispreis:	<b>72 125 40</b> Basispreis:			
	<b>Preisinfo</b> Türen aus <u>gleicher</u> Preisgruppe		PG 1	PG 2	PG 1	PG 2
	EUR	PG 4	PG 4	je lange Tür in PG 1 je lange Tür in PG 2 je lange Tür in PG 4	<b>95 680</b> <b>95 680</b>	
  2-türig 2 Türen A 3 Schubkästen	N°	<b>B120 H223 T62</b>	<b>B120 H240 T62</b>	Schubkästen mit Vollauszug	<b>95 713</b>	
	EUR	<b>75 125 44</b> Basispreis:	<b>72 125 44</b> Basispreis:			
	<b>Preisinfo</b> Tür und Schubkästen aus <u>gleicher</u> Preisgruppe		PG 1	PG 2	PG 1	PG 2
	EUR	PG 4	PG 4	je kurze Tür in PG 1 je kurze Tür in PG 2 je kurze Tür in PG 4  Schubkästen 3er-Set in PG 1 Schubkästen 3er-Set in PG 2 Schubkästen 3er-Set in PG 4	<b>95 689</b> <b>95 689</b> <b>95 631</b> <b>95 631</b>	
 <b>Rechte Abschlussseite</b>	N°	H223 T60 Seitenstärke 1,6 <b>99 095 60</b>	H240 T60 Seitenstärke 1,6 <b>99 092 60</b>			
	EUR					

Die vielfältigen Farbausführungen entnehmen Sie bitte der „Programm-Übersicht concept me 100“.

Rückwände in Stärke 5 mm

- Preisgruppe PG 1: Dekore
- Preisgruppe PG 2: Glanzlack, Gläser glänzend, Kristallspiegel, Grauspiegel
- Preisgruppe PG 4: Gläser matt

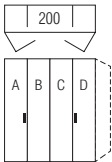
## Breite 200 cm

Falttören-Planungsschränke		Höhe 223 cm	Höhe 240 cm	Aufpreise	
Nutztiefe 58 cm		Komplettschränke ohne/mit Schubkästen finden Sie unter concept me 200		Der Preis pro Artikel ergibt sich aus Basispreis + der Addition der Aufpreise:	
 <p>4-türig je 1 Tür A, B, C und D</p>	N°	<b>B200 H223 T62</b>	<b>B200 H240 T62</b>	Griffe aus Griff-Sortiment 2	<b>95 602</b>
	EUR	<b>85 205 40</b> Basispreis:	<b>82 205 40</b> Basispreis:		
		<b>Preisinfo</b> Türen aus gleicher Preisgruppe			
	EUR	PG 1	PG 2	PG 1	PG 2
	EUR	PG 4		PG 4	
	EUR			je lange Tür in PG 1 je lange Tür in PG 2 je lange Tür in PG 4	<b>95 680</b> <b>95 680</b>
Bitte beachten: Unmittelbar neben einem Falttören-Panorama-schrank darf <b>kein Element mit vorgezogenem Schubkastenblock oder mit Koffertüren</b> geplant werden.					
 <p>Rechte Abschlussseite</p>	N°	H223 T60 Seitenstärke 1,6 <b>99 095 60</b>	H240 T60 Seitenstärke 1,6 <b>99 092 60</b>		
	EUR				



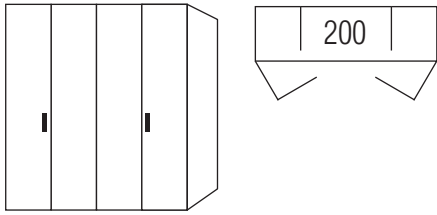

Falttören-Öffnungsunterstützung				
<b>Falzt.-Öffnungsunterstützung (2er-Set)</b> 1 x für Falttörenpaar mit Linksanschlag 1 x für Falttörenpaar mit Rechtsanschlag erleichtert das Öffnen der Falttören Montage li+re an Schrankinnenseite		N°	<b>91 089 00</b>	
	EUR			

**Zubehör für 200er-Falttüren-Panoramaschränke**

Alle Schubkästen mit  
Teilauszug, Selbstzug  
und Dämpfung  
Vollauszug gegen Aufpreis

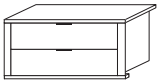
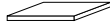
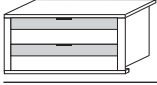
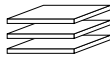
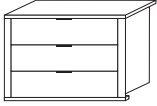
Schubkasten-Innendekor  
Leinenoptik Twist

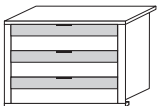
Alle Holzteile wählbar in Birke-Nachbildung (Z1) oder Leinenoptik Twist (X1); bitte bei Bestellung angeben.

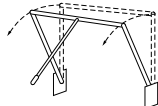
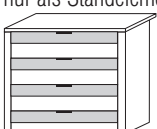
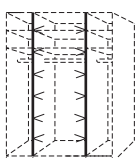
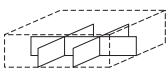
Zubehör für Panoramaschränke		Zubehör für Panoramaschränke	
für Mittelteil der 200er-Panoramaelemente		für 200er-Panoramaelemente	
als Stand- und Hängeelement einsetzbar	B98 H43 T50		B48 T50
 <b>Schubkasten-einsatz WOODLINE</b> N° <b>91 208 10</b> 2 Auszüge mit Holzfront Griffe alu-matt EUR		 <b>Fachboden für Außenelement</b> N° <b>92 054 00</b> 1er-Paket Stärke 22 mm EUR	
als Stand- und Hängeelement einsetzbar	B98 H43 T50		B3x48 T50
 <b>Schubkasten-einsatz GLASSLINE</b> N° <b>91 238 10</b> 2 Auszüge mit Glas-/Holzfront Griffe alu-matt EUR		 <b>Fachböden für Außenelement</b> N° <b>92 056 00</b> 3er-Paket Stärke 22 mm EUR	
nur als Standelement einsetzbar	B98 H63 T50		B98 T50
 <b>Schubkasten-einsatz WOODLINE</b> N° <b>91 223 10</b> 3 Auszüge mit Holzfront Griffe alu-matt EUR		 <b>Fachboden für Mittelelement</b> N° <b>92 011 00</b> Stärke 22 mm EUR	
nur als Standelement einsetzbar	B98 H63 T50		
 <b>Schubkasten-einsatz GLASSLINE</b> N° <b>91 273 10</b> 3 Auszüge mit Glas-/Holzfront Griffe alu-matt EUR		<b>Zubehör für Panoramaschränke</b> <b>für Mittelteil der 200er-Panoramaelemente</b>	
nur als Standelement einsetzbar	B98 H82 T50		B78-98 H87
 <b>Schubkasten-einsatz WOODLINE</b> N° <b>91 209 10</b> 4 Auszüge mit Holzfront Griffe alu-matt EUR		 <b>Kleiderlift</b> N° <b>91 085 00</b> Kleiderstange chrom ausschwenkbar max. Belastung 10 kg EUR	
nur als Standelement einsetzbar	B98 H82 T50		für Schrankhöhe 223 cm Länge 2 x 212 cm
 <b>Schubkasten-einsatz GLASSLINE</b> N° <b>91 239 10</b> 4 Auszüge mit Glas-/Holzfront Griffe alu-matt EUR		 <b>LED-Lichtband*</b> (2er-Set) mit Sensorschaltung zur seitlichen Einrahmung des 100er-Mittelteils N° <b>97 311 00</b> EUR	
 <b>Schubkasten-unterteilung</b> in Leinenoptik Twist für Schubkasten-einsätze WOODLINE und GLASSLINE N° <b>91 340 11</b> EUR	B87 H9,5 T44 8 Fächer		für Schrankhöhe 240 cm Länge 2 x 229 cm N° <b>97 312 00</b> EUR

**Schubkästen mit Vollauszug gegen Aufpreis:**

Alle Schubkästen werden standardmäßig mit Teilauszug geliefert, können aber auch gegen Aufpreis mit Vollauszug ausgestattet werden.

Aufpreis Vollauszug ...	Preis	Art.-Nr.
... für Elemente mit 2 Schubkästen		95 912
... für Elemente mit 3 Schubkästen		95 913
... für Elemente mit 4 Schubkästen		95 914

**Falttüren-Öffnungsunterstützung**

für Mittelteil der 200er-Panoramaelemente

**Falt.-Öffnungsunterstützung (2er-Set)**

1 x für Falttürenpaar mit Linksanschlag  
 1 x für Falttürenpaar mit Rechtsanschlag  
 erleichtert das Öffnen der Falttüren  
 Montage li+re an Schrankinnenseite

N°

**91 089 00**

EUR

Die vielfältigen Farbausführungen entnehmen Sie bitte der „Programm-Übersicht concept me 100“.

Rückwände in Stärke 5 mm

Preisgruppe PG 1: Dekore  
Preisgruppe PG 2: Glanzlack, Gläser glänzend, Kristallspiegel, Grauspiegel  
Preisgruppe PG 4: Gläser matt

## Drehtüren-Eckschrank 1 x 60er Tür

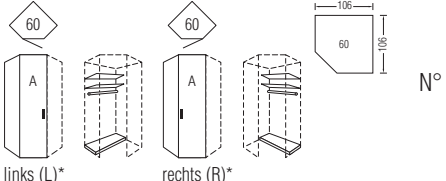

Drehtüren-Eckschrank 1 x 60er Tür	Höhe 223 cm	Höhe 240 cm	Aufpreise	
mit Soft-Abstoppung Schenkellänge 106x106 cm	Komplettschränke ohne/mit Schubkästen finden Sie unter concept me 200		Der Preis pro Artikel ergibt sich aus Basispreis + der Addition der Aufpreise:	
 <p>links (L)*      rechts (R)*</p> <p>1-türig Türanschlag links bzw. rechts</p> <p>*Bitte angeben, ob Türanschlag links oder rechts gewünscht wird.</p>	H223 T62 Platzbedarf 110x110 <b>75 935 20 (L/R)</b>	H240 T62 <b>72 935 20 (L/R)</b>	Griff aus Griff-Sortiment 2	<b>95 601</b>
Dieser <b>Eckschrank</b> kann <b>nicht einzeln</b> , sondern <b>nur zwischen zwei Schränken</b> geplant werden.	Basispreis:	Basispreis:	je lange Tür in PG 1 je lange Tür in PG 2 je lange Tür in PG 4	<b>95 680</b> <b>95 680</b>
EUR				
Bitte beachten: Unmittelbar neben einem <b>1-türigen 60er-Eckschrank</b> kann links und/oder rechts kein weiteres <b>1-türiges Schrankelement</b> mit Griff in Richtung zur Ecke zeigend geplant werden. Weiterhin darf nur auf der Seite des Türanschlags mit einem <b>Schubkastenelement</b> geplant werden, nicht auf der Griffseite. <u>Ausnahme:</u> Bei Griff 148 ist der Anbau von Schubkasten-Elementen auf beiden Seiten möglich.				

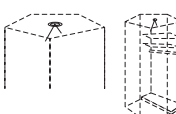
### Zubehör für 60er-Eckelement

 <p>LED-Innenbeleuchtung* mit Sensorschaltung</p>	N°	ø 7 <b>97 161 00</b>
EUR		

\*LED-Innenbeleuchtung (G; BEL103-Koch), neutralweiß, mit nicht austauschbarem Leuchtmittel, Aktivierung per Sensorschaltung

### Zubehör für 60er-Eckelement



		<b>B37 H87</b>
 <p><b>Innenspiegel</b> zur Selbstmontage auf Rückwand oder Türrückseite</p>	N°	<b>99 016 00</b>
EUR		
 <p><b>Innenspiegel</b> zur Selbstmontage auf Rückwand oder Türrückseite</p>	N°	<b>99 015 00</b>
EUR		

Die vielfältigen Farbausführungen entnehmen Sie bitte der „Programm-Übersicht concept me 100“.

Rückwände in Stärke 5 mm

Preisgruppe PG 1: Dekore  
 Preisgruppe PG 2: Glanzlack, Gläser glänzend, Kristallspiegel, Grauspiegel  
 Preisgruppe PG 4: Gläser matt

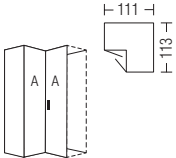
## 90° Drehtüren-Eckschrank 2-türig

90° Drehtüren-Eckschrank 2-türig		Höhe 223 cm	Höhe 240 cm	Aufpreise	
mit Soft-Abstoppung Stellmaße siehe Platzbedarfsskizze		Komplettschränke ohne/mit Schubkästen finden Sie unter concept me 200		Der Preis pro Artikel ergibt sich aus Basispreis + der Addition der Aufpreise:	
 <p>2-türig 2 Türen A</p>	N°	H223 T62 <b>75 915 20</b>	H240 T62 <b>72 915 20</b>	Griff aus Griff-Sortiment 2	<b>95 601</b>
	EUR	Basispreis:	Basispreis:	je lange Tür in PG 1 je lange Tür in PG 2 je lange Tür in PG 4	<b>95 680</b> <b>95 680</b>
<p>Innenausstattung: 2 Fachböden 1 Kleiderstange</p>					
<p>Bitte beachten: Unmittelbar neben einer 90°-Ecke darf <b>nur auf einer(!) Seite (d.h. links oder rechts)</b> ein Element mit vorgezogenem Schubkastenblock, ein Element mit Koffertüren oder ein 1-türiges Element mit Griff in der Türfuge Richtung Ecke geplant werden, d.h. eine Planung der vorgenannten Elemente <b>links und rechts</b> neben einer 90°-Ecke ist nicht möglich.</p>					
 <p>Rechte Abschlussseite</p>		N°	H223 T60 Seitenstärke 1,6 <b>99 095 60</b>	H240 T60 Seitenstärke 1,6 <b>99 092 60</b>	
EUR					

Falttüren-Planungsschränke mit 20cm-Garderobenteil

Die vielfältigen Farbausführungen entnehmen Sie bitte der „Programm-Übersicht concept me 100“.

Innenausstattung  
je Schrankelement:  
2 Fachböden  
1 Kleiderstange

Preisgruppe PG 1: Dekore  
Preisgruppe PG 2: Glanzlack, Gläser glänzend, Kristallspiegel, Grauspiegel  
Preisgruppe PG 4: Gläser matt

Rückwände in Stärke 5 mm

Breite 100 + 120 cm

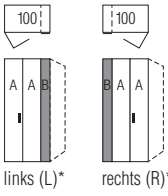
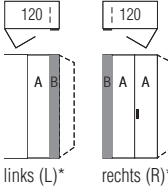
Falttüren-Planungsschränke	Höhe 223 cm	Höhe 240 cm	Aufpreise	
			Der Preis pro Artikel ergibt sich aus Basispreis + der Addition der Aufpreise:	
 <p>links (L)* rechts (R)*</p> <p>2-türig 2 Türen A Türanschlag links bzw. rechts Garderobenteil B rechts bzw. links</p>	<p>*Bitte angeben, ob Türanschlag links oder rechts gewünscht wird.</p> <p>N° <b>B100 H223 T62</b></p> <p><b>85 100 05 (L/R)</b></p> <p>Basispreis:</p> <p>EUR</p>	<p>N° <b>B100 H240 T62</b></p> <p><b>82 100 05 (L/R)</b></p> <p>Basispreis:</p>	<p>Griff aus Griff-Sortiment 2</p> <p>je lange Tür in PG 1</p> <p>je lange Tür in PG 2</p> <p>je lange Tür in PG 4</p>	<p><b>95 601</b></p> <p><b>95 698</b></p> <p><b>95 698</b></p>
 <p>links (L)* rechts (R)*</p> <p>2-türig 2 Türen A Türanschlag links bzw. rechts Garderobenteil B rechts bzw. links</p>	<p>*Bitte angeben, ob Türanschlag links oder rechts gewünscht wird.</p> <p>N° <b>B120 H223 T62</b></p> <p><b>85 120 05 (L/R)</b></p> <p>Basispreis:</p> <p>EUR</p>	<p>N° <b>B120 H240 T62</b></p> <p><b>82 120 05 (L/R)</b></p> <p>Basispreis:</p>	<p>Griff aus Griff-Sortiment 2</p> <p>je lange Tür in PG 1</p> <p>je lange Tür in PG 2</p> <p>je lange Tür in PG 4</p>	<p><b>95 601</b></p> <p><b>95 680</b></p> <p><b>95 680</b></p>

1. Farbe der Türen A wählen:  
Lieferbar in allen Ausführungen der Preisgruppen PG 1, PG 2 und PG 4
2. Farbe des 20cm-Garderobenteils B wählen:  
Lieferbar in allen Dekoren der Preisgruppe PG 1
3. Korpusfarbe wählen:  
Lieferbar in allen Schrank-Korpusfarben
4. Griffausführung und Grifffarbe wählen:  
Griffauswahl siehe Seite 2

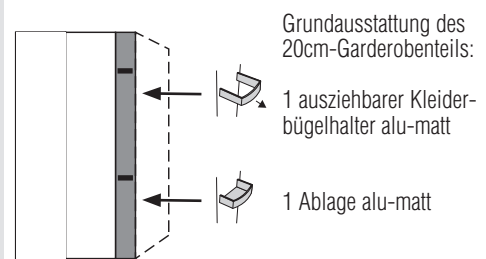

Planungsbeispiele:

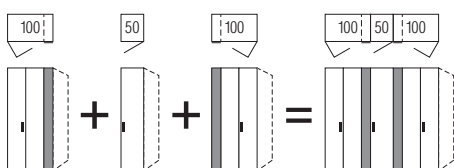

Gesamtbreite 250 cm

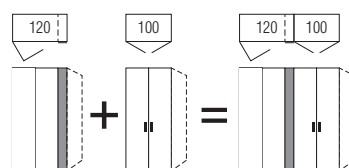

Gesamtbreite 220 cm

Empfohlenes Zubehör für Schrankbreite 100 cm:  
Fachböden und Kleiderstangen für 100 cm Elemente

Empfohlenes Zubehör für Schrankbreite 120 cm:  
Fachböden und Kleiderstangen für 120 cm Elemente

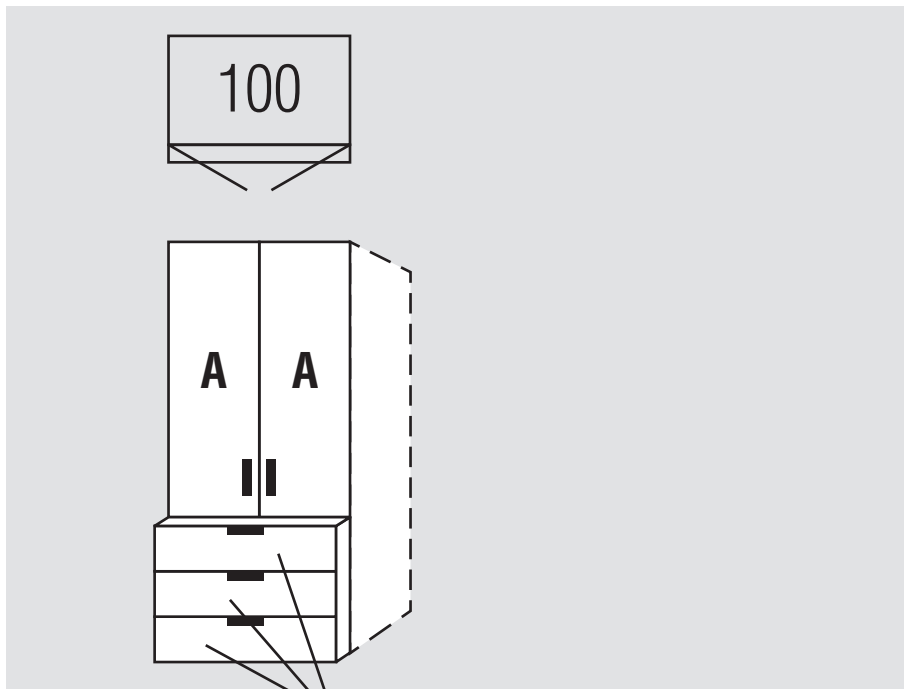

Weitere breitenabhängige oder ausziehbare Zubehörartikel sind nicht geeignet.

	N°	H223 T60 Seitenstärke 1,6 <b>99 095 60</b>	H240 T60 Seitenstärke 1,6 <b>99 092 60</b>
	EUR	Rechte Abschlussseite	

**Drehtüren-Planungsschränke mit vorgezogenem Schubkastenblock****vorgezogener Schubkastenblock****Drehtüren-Planungsschrank**Höhe: **223/240 cm**Tiefe/Nutztiefe: **71/58 cm**Breite: **100 cm****Korpussinnenfarbe Birke-Nachbildung bzw. Leinenoptik Twist****Rückwände in Stärke 5 mm****Schrank-Innenausstattung**  
im Programm **ZUBEHÖR****NEU!**

Artisan-Eiche-Nachbildung und Perla lieferbar ab Frühjahr 2022

**Innenausstattung je Schrankelement**  
Höhe 223/240 cm:  
**2 Fachböden**  
**1 Kleiderstange**

1. Farbe der Türen A wählen:	2. Farbe der Schubkästen wählen:	3. Auszüge der Schubkästen wählen:
<b>Preisgruppe PG 1</b> <b>P9</b> Polarweiß <b>P1</b> Perla <b>NEU!</b> <b>S9</b> Seidengrau <b>Y1</b> Terra <b>L1</b> Basalt <b>Q9</b> Jackson-Eiche-Nachbildung <b>M1</b> Sonoma-Eiche-Nachbildung <b>B1</b> Platin-Eiche-Nachbildung <b>K1</b> Artisan-Eiche-Nachbildung <b>NEU!</b> <b>U9</b> Riviera-Eiche-Nachbildung <b>A1</b> Macadamia-Nussbaum-Nachbildung <b>C9</b> Chocolate-Eiche-Nachbildung  <b>Preisgruppe PG 2</b>  <b>G23</b> Glanzlack Weiß  <b>G28</b> Weißglas <b>G30</b> Perlaglas <b>NEU!</b> <b>G71</b> Seidengrauglas <b>G76</b> Terraglas <b>G98</b> Basaltglas <b>G79</b> Kristallspiegel (auf Tür in Korpusfarbe) <b>G57</b> Grauspiegel (auf Tür in Korpusfarbe)  <b>Preisgruppe PG 4</b> <b>G129</b> Weißglas matt <b>G134</b> Seidengrauglas matt	<b>Preisgruppe PG 1</b> <b>P9</b> Polarweiß <b>P1</b> Perla <b>NEU!</b> <b>S9</b> Seidengrau <b>Y1</b> Terra <b>L1</b> Basalt <b>Q9</b> Jackson-Eiche-Nachbildung <b>M1</b> Sonoma-Eiche-Nachbildung <b>B1</b> Platin-Eiche-Nachbildung <b>K1</b> Artisan-Eiche-Nachbildung <b>NEU!</b> <b>U9</b> Riviera-Eiche-Nachbildung <b>A1</b> Macadamia-Nussbaum-Nachbildung <b>C9</b> Chocolate-Eiche-Nachbildung  <b>Preisgruppe PG 2</b>  <b>G23</b> Glanzlack Weiß  <b>G28</b> Weißglas* <b>G30</b> Perlaglas* <b>NEU!</b> <b>G71</b> Seidengrauglas* <b>G76</b> Terraglas* <b>G98</b> Basaltglas* <b>G57</b> Grauspiegel*  <b>Preisgruppe PG 4</b> <b>G129</b> Weißglas matt* <b>G134</b> Seidengrauglas*  *Bei Auswahl der <u>Schubkästen mit Glasauflage</u> werden die Seitenteile des Schubkastenblocks in <u>farblich passendem Dekor</u> geliefert. Bei Auswahl der <u>Schubkästen mit Spiegelauflage</u> werden die Seitenteile des Schubkastenblocks in <u>Korpusfarbe</u> geliefert.	<b>TG</b> Schubkästen mit <b>Teilauszug</b> (standard) <b>VG</b> Schubkästen mit <b>Vollauszug</b> (gegen Aufpreis)  <b>4. Korpusfarbe wählen:</b> <b>P9</b> Polarweiß <b>P1</b> Perla <b>NEU!</b> <b>S9</b> Seidengrau <b>Y1</b> Terra <b>L1</b> Basalt <b>Q9</b> Jackson-Eiche-Nachbildung <b>M1</b> Sonoma-Eiche-Nachbildung <b>B1</b> Platin-Eiche-Nachbildung <b>K1</b> Artisan-Eiche-Nachbildung <b>NEU!</b> <b>U9</b> Riviera-Eiche-Nachbildung <b>A1</b> Macadamia-Nussbaum-Nachbildung <b>C9</b> Chocolate-Eiche-Nachbildung  <b>5. Korpussinnenfarbe wählen:</b> <b>Z1</b> Birke-Nachbildung* <b>X1</b> Leinenoptik Twist  *Auch bei Auswahl der Innenfarbe Birke-Nachbildung werden die Schubkästen mit Innenfarbe <u>Leinenoptik Twist</u> geliefert.  <b>6. Griffausführung und Grifffarbe wählen:</b>  Details zur Griffauswahl siehe Seite 2   <b>148</b>  <b>153</b>



**Drehtüren-Planungsschränke mit vorgezogenem Schubkastenblock**

Die vielfältigen Farbausführungen entnehmen Sie bitte der „Programm-Übersicht concept me 100“.

Alle Schubkästen mit Teilauszug, Selbsteinzug und Dämpfung Vollauszug gegen Aufpreis

- Preisgruppe PG 1: Dekore
- Preisgruppe PG 2: Glanzlack, Gläser glänzend, Kristallspiegel, Grauspiegel
- Preisgruppe PG 4: Gläser matt

Schubkastenhöhe H3 = ca. 25 cm  
Rückwände in Stärke 5 mm

**Breite 100 cm**

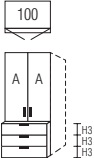
Drehtüren-Planungsschränke		Höhe 223 cm	Höhe 240 cm	Aufpreise	
mit Soft-Abstoppung Nutztiefe 58 cm		Komplettschränke mit Schubkastenblock finden Sie unter concept me 220		Der Preis pro Artikel ergibt sich aus Basispreis + der Addition der Aufpreise:	
 <p>100</p> <p>2-türig 2 Türen A 3 Schubkästen</p>	N°	<b>B100 H223 T71</b>  <b>75 105 46</b> Basispreis:	<b>B100 H240 T71</b>  <b>72 105 46</b> Basispreis:	Schubkästen mit Vollauszug	<b>95 713</b>
	EUR	<p align="center"><b>Preisinfo</b></p> <p>Tür und Schubkästen aus gleicher Preisgruppe</p>		je kurze Tür in PG 1	<b>95 689</b>
	EUR			PG 1    PG 2    PG 1    PG 2	
	EUR	PG 4	PG 4	je kurze Tür in PG 4	
EUR				Schubkästen 3er-Set in PG 1	<b>95 631</b>
				Schubkästen 3er-Set in PG 2	<b>95 631</b>
				Schubkästen 3er-Set in PG 4	<b>95 631</b>

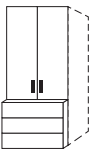

**Schubkästen ohne Griffe:**

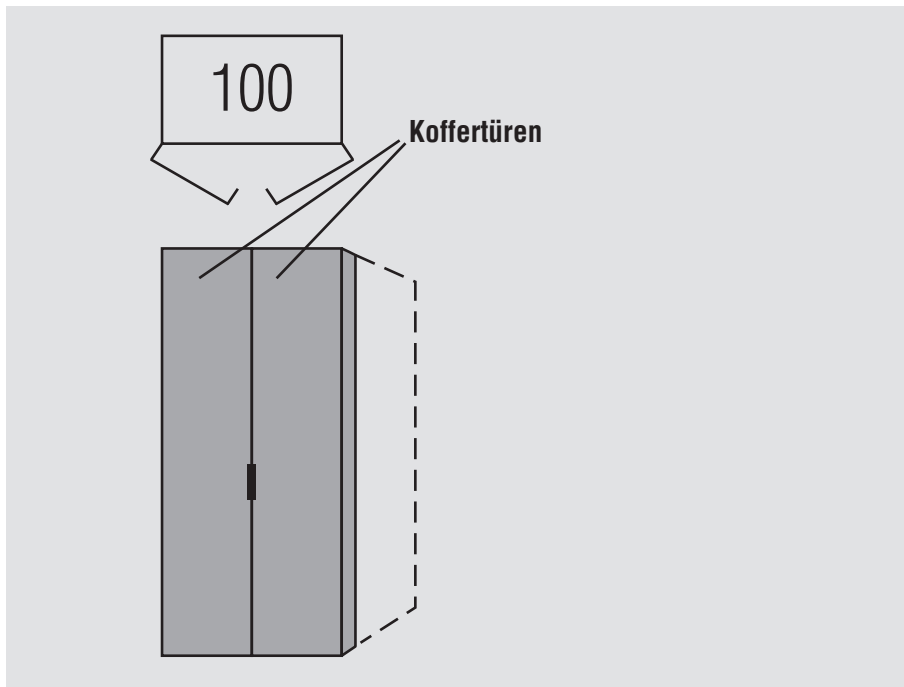

Aufgrund der oben bzw. seitlich überstehenden Schubkastenblenden können die **Schubkästen auch grifflos** geöffnet werden, d.h. die ausgewählten Griffe für die Schubkästen werden zwar mitgeliefert, müssen aber nicht zwingend montiert werden.

 <p><b>Rechte Abschlussseite</b></p>	N°	H223 T60 Seitenstärke 1,6 <b>99 095 60</b>	H240 T60 Seitenstärke 1,6 <b>99 092 60</b>		
	EUR				

**Drehtüren-Planungsschrank**Höhe: **223/240 cm**Tiefe/Nutztiefe: **71/58 cm**Breite: **100 cm****Korpussinnenfarbe Birke-Nachbildung  
bzw. Leinenoptik Twist****Rückwände in Stärke 5 mm****Schrank-Innenausstattung  
im Programm ZUBEHÖR****NEU!**Artisan-Eiche-Nachbildung und  
Perla lieferbar ab Frühjahr 2022**Innenausstattung  
je Schrankelement  
Höhe 223/240 cm:  
2 Fachböden  
1 Kleiderstange**

1. Farbe der Koffertüren wählen:	2. Korpusfarbe wählen:	4. Griffausführung und Grifffarbe wählen:
<b>Preisgruppe PG 1</b> <b>P9</b> Polarweiß <b>P1</b> Perla <b>NEU!</b> <b>S9</b> Seidengrau <b>Y1</b> Terra <b>L1</b> Basalt <b>Q9</b> Jackson-Eiche-Nachbildung <b>M1</b> Sonoma-Eiche-Nachbildung <b>B1</b> Platin-Eiche-Nachbildung <b>K1</b> Artisan-Eiche-Nachbildung <b>NEU!</b> <b>U9</b> Riviera-Eiche-Nachbildung <b>A1</b> Macadamia-Nussbaum-Nachbildung <b>C9</b> Chocolate-Eiche-Nachbildung  <b>Preisgruppe PG 2</b>  <b>G23</b> Glanzlack Weiß <b>G28</b> Weißglas* <b>G30</b> Perlaglas* <b>NEU!</b> <b>G71</b> Seidengrauglas* <b>G76</b> Terraglas* <b>G98</b> Basaltglas* <b>G79</b> Kristallspiegel* <b>G57</b> Grauspiegel*  <b>Preisgruppe PG 4</b> <b>G129</b> Weißglas matt* <b>G134</b> Seidengrauglas matt*  *Bei Auswahl der <u>Koffertüren mit Glasauflage</u> werden die Koffertüren inkl. Seitenteile in <u>farblich passendem Dekor</u> geliefert. Bei Auswahl der <u>Koffertüren mit Spiegelaufgabe</u> werden die Koffertüren inkl. Seitenteile in <u>Korpusfarbe</u> geliefert.	<b>P9</b> Polarweiß <b>P1</b> Perla <b>NEU!</b> <b>S9</b> Seidengrau <b>Y1</b> Terra <b>L1</b> Basalt <b>Q9</b> Jackson-Eiche-Nachbildung <b>M1</b> Sonoma-Eiche-Nachbildung <b>B1</b> Platin-Eiche-Nachbildung <b>K1</b> Artisan-Eiche-Nachbildung <b>NEU!</b> <b>U9</b> Riviera-Eiche-Nachbildung <b>A1</b> Macadamia-Nussbaum-Nachbildung <b>C9</b> Chocolate-Eiche-Nachbildung  <b>3. Korpussinnenfarbe wählen:</b> <b>Z1</b> Birke-Nachbildung <b>X1</b> Leinenoptik Twist	<b>4. Griffausführung und Grifffarbe wählen:</b> <b>Griffsortiment 1 (standard)</b>  <b>148</b>  <b>153</b>



**Zubehör für Koffertüren****Grundausrüstung der Koffertüren**

auf Rückseite der linken Koffertür:





2 x Utensilienablage mit Acrylglasblende  
4er-Set Metallhaken

auf Rückseite der rechten Koffertür:

3 x Utensilienablage mit Acrylglasblende  
1 Metallstange (für Schals, Tücher usw.)

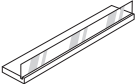
Die Innenrahmen der Koffertüren und die Holzteile der Zubehörartikel werden immer in der jeweils gewählten Innenfarbe Birke oder Twist geliefert.

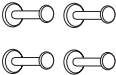
**Zubehör für Koffertüren****Montage auf Rückseite der Koffertüren**

	<b>Utensilienablage</b> 1 Stück Holzboden (16 mm) mit Acrylglasblende	N° EUR	B36 H6 T8,5 <b>91 246 00</b>
	<b>Metallhaken</b> 2er-Set alu-matt	N° EUR	Länge 2 x 8 cm <b>91 669 00</b>
	<b>Metallhaken</b> 4er-Set alu-matt	N° EUR	Länge 4 x 8 cm <b>91 661 00</b>
	<b>Metallstange</b> alu-matt für Schals, Tücher usw.	N° EUR	Länge 36 cm <b>91 240 00</b>
	<b>Grauspiegel</b> zur Selbstmontage auf Rückseite von Koffertür	N° EUR	B25 H78 <b>99 043 00</b>

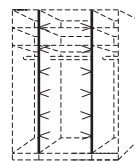
Bitte beachten:  
Konstruktiv bedingt können im Koffertürenelement  
keine Schubkasteneinsätze aus Programm ZUBEHÖR  
eingeplant werden.**LED-Lichtband****zur Montage links und rechts in Element  
mit Koffertüren****LED-Lichtband\***  
(2er-Set)  
mit Sensorschaltung

N°  
EUR

für Schrankhöhe 223 cm  
Länge 2 x 212 cm

**97 311 00**

\*LED-Lichtband (F; BEL104-Wessel),  
kaltweiß, mit nicht austauschbaren Leucht-  
mitteln, Aktivierung per Sensorschaltung

N°

für Schrankhöhe 240 cm  
Länge 2 x 229 cm

**97 312 00**

EUR

**Innenbeleuchtung**

**Montage unter Utensilienablage**

**LED-Innenbeleuchtung\***  
alu-matt  
mit Sensorschaltung  
und Magnethalterung  
Akku wiederaufladbar  
inkl. USB-Ladekabel

N°  
EUR

B34 H2 T3

**97 632 00**

\*LED-Beleuchtung (BEL138-Wessel), kaltweiß, mit nicht austauschbaren  
Leuchtmitteln, Aktivierung per Bewegungssensor

Alle Maße sind Zirkumaße in cm! Techn. Änderungen sowie evtl. Druckfehler vorbehalten!

17

**Offenes Regal**

Die vielfältigen Farbausführungen entnehmen Sie bitte der „Programm-Übersicht concept me 100“.

Bei Einsatz von Regalen bitte grundsätzlich Stellskizze der Bestellung beifügen.

Preisgruppe PG 1: Dekore  
Preisgruppe PG 2: Glanzlack, Gläser glänzend, Kristallspiegel, Grauspiegel  
Preisgruppe PG 4: Gläser matt

Regale zum Zwischenbau, als Abschluss und freistehend einsetzbar.

**Breite 30 cm**

Regal mit 2 Außenseiten		Höhe 223 cm	Höhe 240 cm
	4 bzw. 5 Fachböden (22 mm) Rückwand	<b>B30 H223 T30</b> 4 Fachböden / 5 offene Fächer <b>44 905 00</b>	<b>B30 H240 T30</b> 5 Fachböden / 6 offene Fächer <b>44 902 00</b>
	N° EUR		

Farbe des Regals wählen:  
Lieferbar in allen Dekoren der Preisgruppe PG 1

**Schubkästen für offenes Regal**

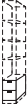
2er-Set Schubkästen		
für offenes Regal		
	Schubkästen 2er-Set	<b>B26 H2x19 T27</b> <b>44 110 00</b>
	N° EUR	Alle Schubkästen mit Vollauszug, Selbsteinzug und Dämpfung  Schubkasteninnenfarbe Leinenoptik Twist

1. Farbe der Schubkästen wählen:  
Lieferbar in allen Dekoren der Preisgruppe PG 1

2. Grifffarbe wählen:

- 301** alu-matt
- 302** chrom
- 322** Edelstahl
- 324** schwarz

auch mehrfach je Regal einsetzbar  
nur passend in den drei unteren Regalfächern

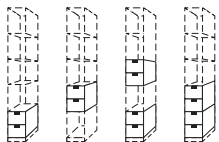

Profilkranz und Passepartoutblenden für Dreh- und Falttürenschränke

**Bestellhinweise für Profilkränze und Passepartoutblenden**

Alle Planungschränke concept me 100 können optional mit Passepartoutblenden links und rechts und/oder mit Profilkranz ausgestattet werden.

Folgende drei Versionen sind lieferbar:

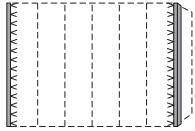

**Version A:**  
nur Passepartoutblenden links und rechts,  
ohne Profilkranz  
Passepartoutblenden ohne/mit LED-Lichtband

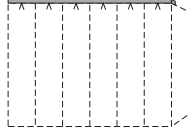

**Version B:**  
nur Profilkranz oben,  
ohne Passepartoutblenden links und rechts  
Profilkranz ohne/mit LED-Beleuchtung

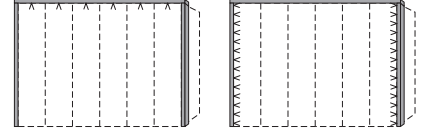

**Version C:**  
Profilkranz oben und  
Passepartoutblenden links und rechts  
Profilkranz ohne/mit LED-Beleuchtung,  
Passepartoutblenden ohne/mit LED-Lichtband  
(Beleuchtungen entweder in Kranz oder Passepartout-  
blenden, nicht jedoch in Kombination möglich)

Farbausführung wählen:		
<b>P9</b> Polarweiß	<b>L1</b> Basalt	<b>K1</b> Artisan-Eiche-Nachbildung <b>NEU!</b>
<b>P1</b> Perla <b>NEU!</b>	<b>Q9</b> Jackson-Eiche-Nachbildung	<b>U9</b> Riviera-Eiche-Nachbildung
<b>S9</b> Seidengrau	<b>M1</b> Sonoma-Eiche-Nachbildung	<b>A1</b> Macadamia-Nussbaum-Nachbildung
<b>Y1</b> Terra	<b>B1</b> Platin-Eiche-Nachbildung	<b>C9</b> Chocolate-Eiche-Nachbildung

**Version A: nur Passepartoutblenden links + rechts, ohne Profilkranz**

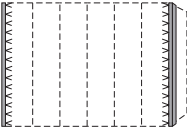
Passepartoutblenden zur seitlichen Einrahmung der gesamten Schränkkombination	für Schrankhöhe 223 cm		für Schrankhöhe 240 cm	
	ohne Beleuchtung	mit LED-Lichtband*	ohne Beleuchtung	mit LED-Lichtband*
 Passepartoutblenden (2er-Set) links und rechts	B2x1,6 H223 T10	B2x1,6 H223 T10	B2x1,6 H240 T10	B2x1,6 H240 T10
N°	<b>98 005 01</b>	<b>98 005 02</b>	<b>98 002 01</b>	<b>98 002 02</b>
EUR				

\*Dimmbares LED-Lichtband (F; BEL122-Wessel), neutralweiß, mit nicht austauschbaren Leuchtmitteln, Aktivierung per Fernbedienung

## Profilkranz und Passepartoutblenden für Dreh- und Falлтürenchränke

## Farbausführung wählen:

<b>P9</b> Polarweiß	<b>L1</b> Basalt	<b>K1</b> Artisan-Eiche-Nachbildung <b>NEU!</b>
<b>P1</b> Perla <b>NEU!</b>	<b>Q9</b> Jackson-Eiche-Nachbildung	<b>U9</b> Riviera-Eiche-Nachbildung
<b>S9</b> Seidengrau	<b>M1</b> Sonoma-Eiche-Nachbildung	<b>A1</b> Macadamia-Nussbaum-Nachbildung
<b>Y1</b> Terra	<b>B1</b> Platin-Eiche-Nachbildung	<b>C9</b> Chocolate-Eiche-Nachbildung

## Version B: nur Profilkranz oben, ohne Passepartoutblenden links + rechts

## Bestellhinweise für Profilkränze

1. Alle Planungselemente können auf Wunsch auch mit Profilkranz ohne bzw. mit integrierter Beleuchtung ausgestattet werden. Die Profilkränze werden pro Schrankschenkel (a, b, c) bis zu einer Länge von max. 390 cm als durchgehender Profilkranz geliefert.
2. Ermittlung des korrekten Kranzpreises:  
Durch die Addition der einzelnen Elementbreiten der gesamten Planung ergibt sich die Gesamtlänge des Profilkranzes. Diese Gesamtlänge (aufgerundet auf volle Meter) multipliziert mit dem Preis der Art.-Nr. 98000 (siehe rechts) ergibt den Gesamtpreis des Profilkranzes für die gesamte Planung.

## Profilkranz

lieferbar in allen Schrank-Korpusfarben

Preis pro angefangenem Meter

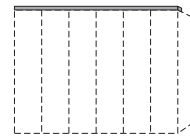

Stärke 37 mm

N°

98 000

EUR

Schränkhöhe mit Profilkranz: 227/244 cm  
Schränktiefe mit Profilkranz: 64 cm

## Hinweis für Preisermittlung und Bestellung des Profilkranzes

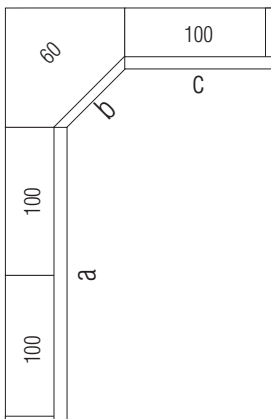

## Preisermittlung und Bestellung des Profilkranzes für dargestellte Eckkombination

Ermittlung der Gesamtlänge des Profilkranzes:

3 x 100er-Element = **3 m**

+

1 x 60er-Eckelement = **0,6 m**Gesamtlänge = 3 m + 0,6 m = **3,60 m**Bestellt werden muss lediglich **1 x die Art.-Nr. 98000** (siehe oben).Der Preis des Profilkranzes errechnet sich aus **4 x Preis für Art.-Nr. 98000**.

## Beispiel 2:

Bei einer Gesamtlänge von z.B. 2,80 m errechnet sich der Preis für den Profilkranz aus

**3 x Preis für Art.-Nr. 98000**.

## Bestellhinweise für Kranzbeleuchtung

Auf Wunsch kann der Kranz auch gegen Mehrpreis mit integrierter Beleuchtung ausgestattet werden (siehe unten).

## Bestellhinweise für Kranzbeleuchtung

Die Punktbeleuchtung (1 Stck.) sitzt immer mittig über jeder Tür. Es können auch weniger Beleuchtungen eingesetzt werden, z.B. nur über jeder zweiten Tür oder keine Beleuchtung über den Außentüren. Bitte geben Sie Ihren Sonderwunsch bei der Bestellung an!

## Kranzbeleuchtung

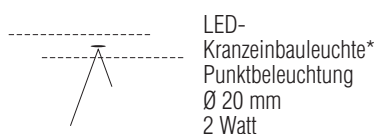

LED-Kranzleuchte\*  
Punktbeleuchtung  
Ø 20 mm  
2 Watt

\*Dimmbare LED-Beleuchtung (E; BEL146K-Koch) mit nicht austauschbaren Leuchtmitteln, Aktivierung per Fernbedienung (2 Kanal-Fernbedienung, Lichtfarbe stufenlos einstellbar von kalt- bis warmweiß).

Zum zentralen Schalten/Bedienen von bis zu 4 verschiedenen Möbelkomponenten finden Sie in der Rubrik **Zubehör** eine **4-Kanal-Fernbedienung**.

Aufpreis für Beleuchtung...	Preis	Art.-Nr.
... 1er-Set		95 975 01
... 2er-Set		95 975 02
... 3er-Set		95 975 03
... 4er-Set		95 975 04
... 5er-Set		95 975 05
... 6er-Set		95 975 06
... 7er-Set		95 975 07
... 8er-Set		95 975 08
... 9er-Set		95 975 09

**Profilkranz und Passepartoutblenden für Dreh- und Falлтürenschränke**

**Farbausführung wählen:**

<b>P9</b> Polarweiß	<b>L1</b> Basalt	<b>K1</b> Artisan-Eiche-Nachbildung <b>NEU!</b>
<b>P1</b> Perla <b>NEU!</b>	<b>Q9</b> Jackson-Eiche-Nachbildung	<b>U9</b> Riviera-Eiche-Nachbildung
<b>S9</b> Seidengrau	<b>M1</b> Sonoma-Eiche-Nachbildung	<b>A1</b> Macadamia-Nussbaum-Nachbildung
<b>Y1</b> Terra	<b>B1</b> Platin-Eiche-Nachbildung	<b>C9</b> Chocolate-Eiche-Nachbildung

**Version C: Profilkranz oben und Passepartoutblenden links + rechts**

Bitte hierzu die „Bestellhinweise für Profilkränze“ und die „Bestellhinweise für Kranzbeleuchtung“ auf der vorherigen Seite beachten.

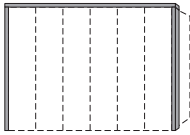

**Version C1**  
Profilkranz ohne Beleuchtung,  
Passepartoutblenden ohne Beleuchtung

bestehend aus:	Preis	Art.-Nr.
Profilkranz: Preis pro angefangenem Meter (siehe vorherige Seite)		98 000
<b>+ Passepartoutblenden links und rechts <u>ohne Beleuchtung</u> für Höhe 223 und 240 cm</b>		95 660 05

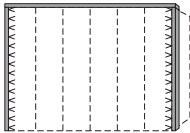

**Version C2**  
Profilkranz ohne Beleuchtung,  
Passepartoutblenden links und rechts  
mit LED-Lichtband\*\*

bestehend aus:	Preis	Art.-Nr.
Profilkranz: Preis pro angefangenem Meter (siehe vorherige Seite)		98 000
<b>+ Passepartoutblenden links und rechts <u>mit LED-Lichtband</u> für Höhe 223 und 240 cm</b>		95 661 05

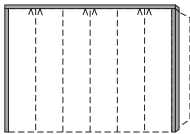

**Version C3**  
Profilkranz mit LED-Beleuchtung\*,  
Passepartoutblenden ohne Beleuchtung

bestehend aus:	Preis	Art.-Nr.
Profilkranz: Preis pro angefangenem Meter (siehe vorherige Seite)		98 000
<b>+ Aufpreis für LED-Beleuchtung in Profilkranz im ...</b>		
... 1er-Set		95 975 01
... 2er-Set		95 975 02
... 3er-Set		95 975 03
... 4er-Set		95 975 04
... 5er-Set		95 975 05
... 6er-Set		95 975 06
... 7er-Set		95 975 07
... 8er-Set		95 975 08
... 9er-Set		95 975 09
<b>+ Passepartoutblenden links und rechts <u>ohne Beleuchtung</u> für Höhe 223 und 240 cm</b>		95 660 05

**Eine Kombination aus Profilkranz mit LED-Beleuchtung und Passepartoutblenden mit LED-Lichtband ist nicht möglich!**

\*Dimmbare LED-Beleuchtung (E; BEL146K-Koch) mit nicht austauschbaren Leuchtmitteln, Aktivierung per Fernbedienung (2 Kanal-Fernbedienung, Lichtfarbe stufenlos einstellbar von kalt- bis warmweiß).

\*\*Dimmbares LED-Lichtband (F; BEL122-Wessel), neutralweiß, mit nicht austauschbaren Leuchtmitteln, Aktivierung per Fernbedienung

