

Möbel LETZ

Finden und Wohlfühlen



Typenplan

CS5040 von Nowy Styl - Workbench schwarz-weiß + Paneel

Wichtiger Hinweis für Sie

Etwaige Hinweise des Herstellers in dieser Produktinformation, die sich auf die Gewährleistung beziehen, haben für Sie keinerlei Bindungswirkung und können von Ihnen ignoriert werden. Ihre gesetzlichen Gewährleistungsrechte als Verbraucher uns gegenüber, als Ihrem Verkäufer, werden dadurch in keiner Weise berührt oder eingeschränkt. Sie können sich wegen aller Mängel jederzeit an uns wenden. Darüber hinaus gehende Herstellergarantien bleiben natürlich unberührt. Dieser Artikel wird hergestellt von Nowy Styl, Jubatus-Allee 1, 92263 Ebermannsdorf, Deutschland, info.de@nowystyl.com

Möbel Letz GmbH
Am Gewerbepark 11
06895 Zahna-Elster

Tel.: 035383 - 6018 50
Fax.: 035383 - 6018 17

CS5040

Inhaltsverzeichnis

Technische Beschreibung	147
Schreibtische	148
Workbench-Arbeitsplätze	149
Schreibtische mit Sideboard	151
Workbench-Arbeitsplätze mit Sideboards	153
Konferenztische	156
Hohe Besprechungstische	157
Tischplatten – Oberflächenausführungen	158
Kabeldurchlässe und Media Ports	159
Paneele	165
Kabelmanagement	166
Orga Tower freistehend	167
Technische Regeln, Prüf- und Gütesiegel (für ausgewählte Produktkonfigurationen)	167

Technische

Beschreibung

Technische Beschreibung

Das moderne Möbelsystem CS5040 gefertigt aus Schreibtischen, Workbench-Arbeitsplätzen sowie Hochtischen und ist perfekt für Einzel – und Teamarbeit geeignet. Das minimalistische Design und die exakt auf die Bedürfnisse des Nutzers angepasste Funktionalität spiegeln die Leitidee hinter dem Produktnamen CS wider: Compact Design — Smart Solutions.

1. Schreibtische

1.1 Tischplatte

- **feste Tischplatte**
- **Schiebepplatte** (verschiebbar um 120 mm nach vorne)

Beide Tischplatten sind aus einer beidseitig melaminbeschichteten Spanplatte (MFC) mit einer Stärke von 25 mm gefertigt und mit einer 2 mm Kante in Klebtechnologie als Standard oder optional mit Laserkante erhältlich. Die rechteckige Tischplatte ist in verschiedenen Maßen verfügbar. Ausfräsungen für Kabeldurchlass, rechteckige Kabeldurchführung mit Klappdeckel sowie Media Ports sind in verschiedenen Varianten und Konfigurationen optional erhältlich.

1.2 Gestell

4-Fuß-Gestell

Beinkonstruktion – Metallbeine in „n-Form“ aus rechteckigen Profilen mit einem Querschnitt von 50 × 40 mm.

Traverse – zwei rechteckige Metallprofile mit einem Querschnitt von 30 × 40 mm.

Tischkonstruktion – mit einem Abstand von 8 mm zwischen Tischplatte und Gestell.

A-Fuß-Gestell

Beinkonstruktion – Metallbeine in „A-Form“ aus rechteckigen Profilen mit einem Querschnitt von 50 × 40 mm.

Traverse – zwei rechteckige Metallprofile mit einem Querschnitt von 30 × 40 mm.

Tischkonstruktion – mit einem Abstand von 8 mm zwischen Tischplatte und Gestell.

4-Fuß-Holzgestell

Beinkonstruktion – „n-Form“ aus rechteckigen Profilen mit einem Querschnitt von 50 × 40 mm.

Oberes Teil – geschweißtes Metall; unteres Teil – Buchenholz.

Traverse – zwei rechteckige Metallprofile mit einem Querschnitt von 30 × 40 mm.

Tischkonstruktion – mit einem Abstand von 8 mm zwischen Tischplatte und Gestell.

A-Fuß-Holzgestell

Beinkonstruktion – „A-Form“ aus rechteckigen Profilen mit einem Querschnitt von 50 × 40 mm.

Oberes Teil – geschweißtes Metall; unteres Teil – Buchenholz.

Traverse – zwei rechteckige Metallprofile mit einem Querschnitt von 30 × 40 mm.

Tischkonstruktion – mit einem Abstand von 8 mm zwischen Tischplatte und Gestell.

Höhe

Feste Höhe:

- 750 mm (Ausführung mit 8 mm Abstand zwischen Tischplatte und Gestell), Nivellierung im Bereich von 10 mm (nivellierbare Gleiter).

Manuelle Höhenverstellung:

- im Bereich von 640–860 mm (gilt nicht für Holzgestell).

Oberflächenausführung

Metallbeine:

- Beine pulverbeschichtet in folgenden Farben erhältlich: Traffic white (RAL 9016), Jet black (RAL 9005), White aluminium (RAL 9006), Slate grey (RAL 7015) oder „Fashion collection“ erhältlich,
- Traverse nur pulverbeschichtet in der Farbe Jet black (RAL 9005).

Holzbeine:

- Metallelemente pulverbeschichtet in folgenden Farben erhältlich: Traffic white (RAL 9016), Jet black (RAL 9005), White aluminium (RAL 9006), Slate grey (RAL 7015) oder „Fashion collection“,
- Tischbeine aus Holz: Buchenholz, in der Farbe Beech (OC), mit transparenter Lackierung,
- Traverse nur pulverbeschichtet in der Farbe Jet black (RAL 9005) erhältlich.

Alle Schreibtische werden standardmäßig vormontiert geliefert.

1.3 Produktausführungen

Gestellversionen

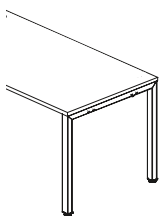

4-Fuß-Gestell

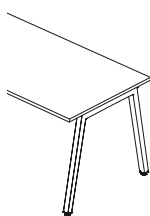

A-Fuß-Gestell

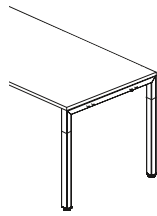

4-Fuß-Holzgestell

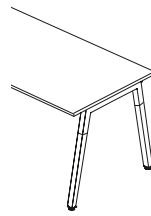

A-Fuß-Holzgestell

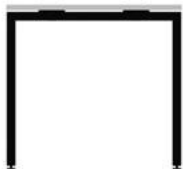

Tischkonstruktion mit einem Abstand verfügbar

Tischplatten

Rechteckig

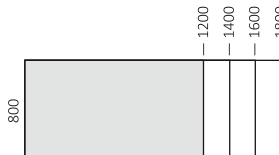
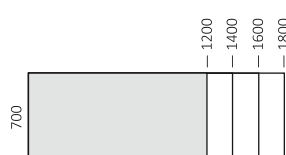
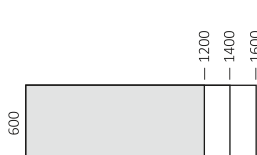

- 1** 4-Fuß-Gestell
- 2** Tischplatte
- 3** Druckknopf zur Lösung der Arretierung der Tischplatte
- 4** Horizontaler Kabelkanal
- 5** Vertikaler Kabelkanal
- 6** Basishalter
- 7** Paneelhalterung
- 8** Sichtschutzpaneel
- 9** Beinraumbende

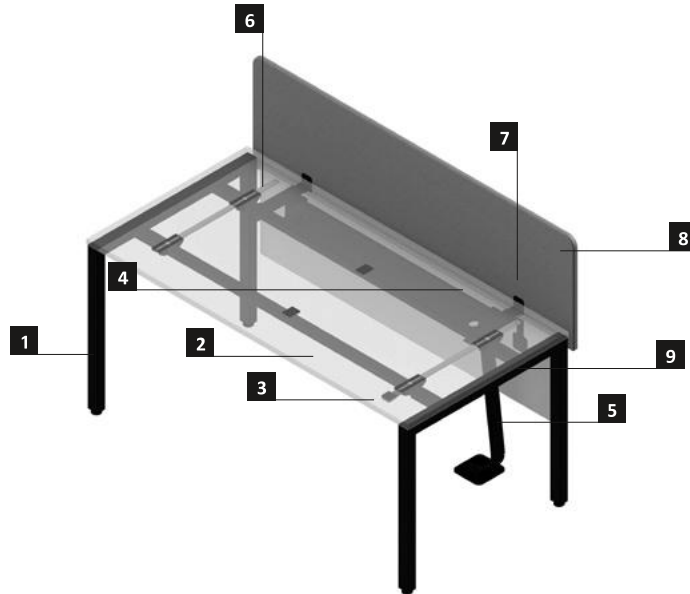

2. Workbench-Arbeitsplätze

Workbench-Arbeitsplatz (Grundmodul) – mit 4-Fuß-Gestell, für zwei Mitarbeiter.

Workbench-Arbeitsplatz Erweiterung (Zusatzmodul) mit zwei um 400 mm von der Tischkante aus nach innen versetzten Beinen, zur Erweiterung des Workbench-ArSchränke für zwei weitere Mitarbeiter.

2.1 Tischplatte

– feste Tischplatte

– Schiebeplatte (verschiebbar um 120 mm nach vorne)

Beide Tischplatten sind aus einer beidseitig melaminbeschichteten Spanplatte (MFC) mit einer Stärke von 25 mm gefertigt und mit einer 2 mm Kante in Klebetechnologie als Standard oder optional mit Laserkante erhältlich. Die rechteckige Tischplatte ist in verschiedenen Maßen verfügbar. Ausfräsungen für Kabeldurchlass, rechteckige Kabeldurchführung mit Klappdeckel sowie Media Ports sind in verschiedenen Varianten und Konfigurationen optional erhältlich.

2.2 Gestell

4-Fuß-Gestell

Beinkonstruktion – Metallbeine in „n-Form“ aus rechteckigen Profilen mit einem Querschnitt von 50 × 40 mm.

Traverse – vier rechteckige Metallprofile mit einem Querschnitt von 30 × 40 mm.

Tischkonstruktion – mit einem Abstand von 8 mm zwischen Tischplatte und Gestell.

A-Fuß-Gestell (nur für Workbench Grundmodul erhältlich)

Beinkonstruktion – Metallbeine in „A-Form“ aus rechteckigen Profilen mit einem Querschnitt von 50 × 40 mm.

Traverse – vier rechteckige Metallprofile mit einem Querschnitt von 30 × 40 mm.

Tischkonstruktion – mit einem Abstand von 8 mm zwischen Tischplatte und Gestell.

4-Fuß-Holzgestell

Beinkonstruktion – „n-Form“ aus rechteckigen Profilen mit einem Querschnitt von 50 × 40 mm.

Oberes Teil – geschweißtes Metall; unteres Teil – Buchenholz.

Traverse – zwei rechteckige Metallprofile mit einem Querschnitt von 30 × 40 mm.

Tischkonstruktion – mit einem Abstand von 8 mm zwischen Tischplatte und Gestell.

A-Fuß-Holzgestell (nur für Workbench Grundmodul erhältlich)

Beinkonstruktion – „A-Form“ aus rechteckigen Profilen mit einem Querschnitt von 50 × 40 mm.

Oberes Teil – geschweißtes Metall; Unteres Teil – Buchenholz.

Traverse – zwei rechteckige Metallprofile mit einem Querschnitt von 30 × 40 mm.

Tischkonstruktion – mit einem Abstand von 8 mm zwischen Tischplatte und Gestell.

Höhe

Ohne Höhenverstellung:

Feste Höhe:

– 750 mm (Ausführung mit 8 mm Abstand zwischen Tischplatte und Gestell), Nivellierung im Bereich von 10 mm (nivellierbare Gleiter).

Manuelle Höhenverstellung:

– im Bereich von 640–860 mm (gilt nicht für Holzbeine).

Oberflächenausführung

Metallbeine:

– Beine pulverbeschichtet in folgenden Farben erhältlich: Traffic white (RAL 9016), Jet black (RAL 9005), White aluminium (RAL 9006), Slate grey (RAL 7015) oder „Fashion collection“.

Holzbeine:

– Metallelemente pulverbeschichtet in folgenden Farben erhältlich: Traffic white (RAL 9016), Jet black (RAL 9005), White aluminium (RAL 9006), Slate grey (RAL 7015) oder „Fashion collection“;
– Tischbeine aus Holz: Buchenholz, in der Farbe Beech (0C), mit transparenter Lackierung,
– Traverse nur pulverbeschichtet in der Farbe Jet black (RAL 9005) erhältlich.

Sowohl das Grundmodul als auch das Zusatzmodul können optional mit Sichtschutzpaneelen ausgestattet werden. Unabhängig davon beträgt die Gesamttiefe 1400 mm oder 1600 mm. Alle Workbench-Arbeitsplätze werden standardmäßig vormontiert geliefert.

Technische Beschreibung

2.3 Produktausführungen

Gestell

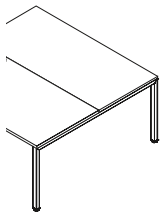

Workbench Grundmodul mit 4-Fuß-Gestell

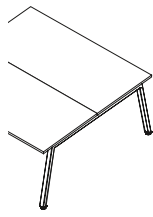

Workbench Grundmodul mit A-Fuß-Gestell

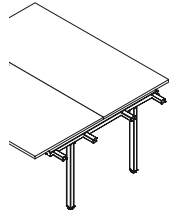

Workbench Zusatzmodul mit nach innen versetzten Beinen

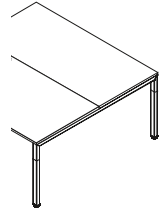

Workbench Grundmodul mit 4-Fuß-Holzgestell

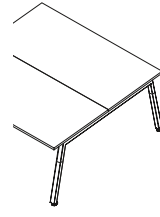

Workbench Grundmodul mit A-Fuß-Holzgestell

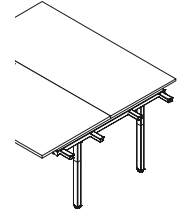

Workbench Zusatzmodul mit nach innen versetzten Holzbeinen

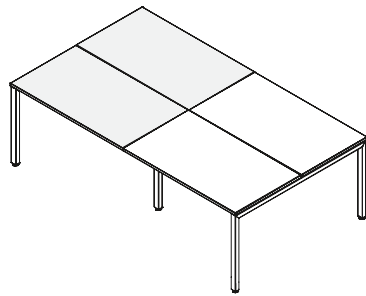

Erweiterter Workbench-Arbeitsplatz mit 4-Fuß-Gestell, Grundmodul und Zusatzmodul

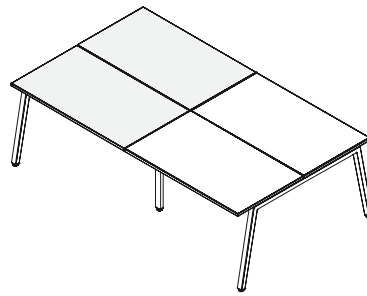

Erweiterter Workbench-Arbeitsplatz mit A-Fuß-Gestell, Grundmodul und Zusatzmodul

Tischplatten

Rechteckig

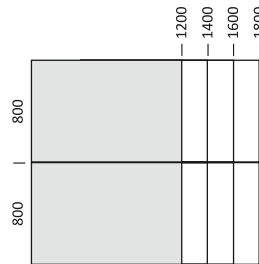
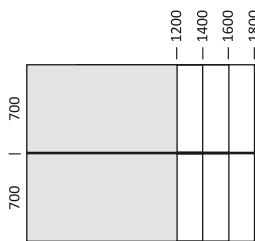

- 1 4-Fuß-Gestell
- 2 Tischplatte
- 3 Druckknopf zur Lösung der Arretierung der Tischplatte
- 4 Horizontaler Kabelkanal
- 5 Vertikaler Kabelkanal
- 6 Paneelhalterung
- 7 Sichtschutzpaneel

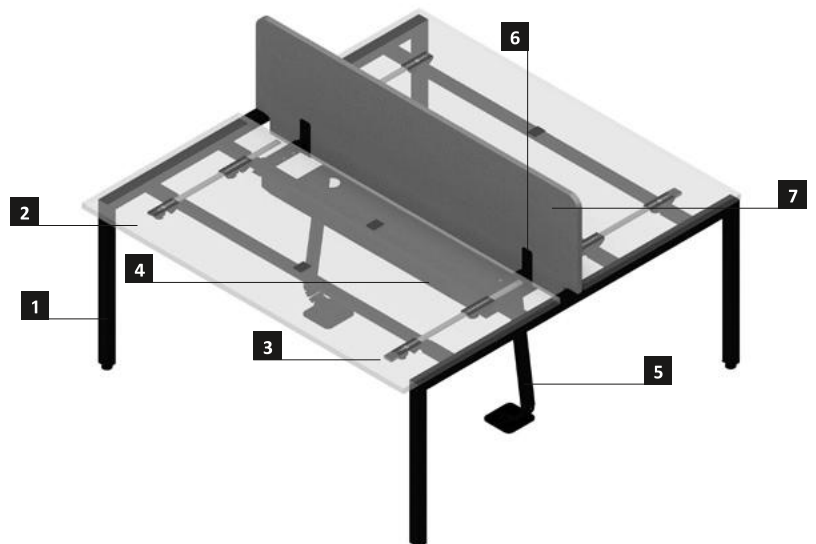

3. Schreibtische mit Sideboard

3.1 Tischplatte

– feste Tischplatte

– Schiebeplatte (verschiebbar um 120 mm nach vorne).

Beide Tischplatten sind aus einer beidseitig melaminbeschichteten Spanplatte (MFC) mit einer Stärke von 25 mm gefertigt und mit einer 2 mm Kante in Klebetechnologie als Standard oder optional mit Laserkante erhältlich.

Verfügbare Formen der Tischplatten: rechteckig. Ausfräsungen für Kabeldurchlass, rechteckige Kabeldurchführung mit Klappdeckel sowie Media Ports sind in verschiedenen Varianten und Konfigurationen optional erhältlich.

3.2 Gestell

4-Fuß-Gestell

Beinkonstruktion – geschweißte Metallbeine aus Stahlprofilen mit einem Querschnitt von 50 × 40 mm:

– 4-Fuß-Gestell,

– kurzes Gestell, das die Schreibtischplatte mit dem Sideboard verbindet.

Traverse – zwei rechteckige Metallprofile mit einem Querschnitt von 30 × 40 mm.

Tischkonstruktion – mit einem Abstand von 8 mm zwischen Tischplatte und Gestell.

A-Fuß-Gestell

Beinkonstruktion – geschweißte Metallbeine aus Stahlprofilen mit einem Querschnitt von 50 × 40 mm:

– 4-Fuß-Gestell in „A-Form“,

– kurzes Gestell, das die Schreibtischplatte mit dem Sideboard verbindet.

Traverse – zwei rechteckige Metallprofile mit einem Querschnitt von 30 × 40 mm.

Tischkonstruktion – mit einem Abstand von 8 mm zwischen Tischplatte und Gestell.

4-Fuß-Holzgestell

Beinkonstruktion – 4-Fuß-Gestell mit einem Querschnitt von 50 × 40 mm:

– 4-Fuß-Gestell – oberes Teil aus geschweißten Stahlprofilen, unteres Teil aus massivem Buchenholz,

– kurzes Gestell, das die Schreibtischplatte mit dem Sideboard verbindet – aus Stahlprofilen.

Traverse – zwei rechteckige Metallprofile mit einem Querschnitt von 30 × 40 mm.

Tischkonstruktion – mit einem Abstand von 8 mm zwischen Tischplatte und Gestell.

A-Fuß-Holzgestell

Beinkonstruktion – 4-Fuß-Gestell mit einem Querschnitt von 50 × 40 mm:

– 4-Fuß-Gestell in „A-Form“, oberes Teil aus geschweißten Stahlprofilen, unteres Teil aus massivem Buchenholz,

– kurzes Gestell, das die Schreibtischplatte mit dem Sideboard verbindet – aus Stahlprofilen.

Oberes Teil – geschweißtes Metall; unteres Teil – aus massivem Buchenholz. Das Gestell,

das die Tischplatte mit dem Top des Sideboards verbindet, ist aus rechteckigen Stahlprofilen mit einem Querschnitt von 50 × 40 mm gefertigt.

Traverse – zwei rechteckige Metallprofile mit einem Querschnitt von 30 × 40 mm.

Tischkonstruktion – mit einem Abstand von 8 mm zwischen Tischplatte und Gestell.

Höhe

Feste Höhe:

– 750 mm (Ausführung mit 8 mm Abstand zwischen Tischplatte und Gestell),

Nivellierung im Bereich von 10 mm (nivellierbare Gleiter).

Oberflächenausführung

Metallbeine:

– Beine pulverbeschichtet in folgenden Farben erhältlich: Traffic white (RAL 9016), Jet black (RAL 9005), White aluminium (RAL 9006), Slate grey (RAL 7015) oder „Fashion collection“,

– Traverse immer pulverbeschichtet in der Farbe Jet black (RAL 9005) erhältlich.

Holzbeine:

– Metallelemente pulverbeschichtet in folgenden Farben erhältlich: Traffic white (RAL 9016), Jet black (RAL 9005), White aluminium (RAL 9006), Slate grey (RAL 7015) oder „Fashion collection“,

– Tischbeine aus Holz: Buchenholz, in der Farbe Beech (0C), mit transparenter Lackierung,

– Traverse nur pulverbeschichtet in der Farbe Jet black (RAL 9005) erhältlich.

3.3 Sideboard

Alle Elemente sind aus einer 18 mm starken, melaminbeschichteten Spanplatte (MFC), mit einer Kante in Klebetechnologie mit der Ausnahme von der Rückwand – Stärke 12 mm. Die Rückwand ist immer in der selben Farbe als der Korpus.

Der Korpus mit der folgenden Einteilung innerhalb:

– von der Benutzersite: der Raum ist von einer vertikalen Trennwand in zwei Teilen aufgeteilt, in jedem von ihnen befinden sich zwei Ablagen mit einer Nivellierungsmöglichkeit,

– unter dem oberen Teil: befindet sich eine Ablage mit einer Nivellierungsmöglichkeit.

Türe:

– 2 × Schiebetüren,

– perforierte Abdeckung für eine Front ist optional erhältlich – gefertigt aus Metall, Stärke 1,0 mm. Die Abdeckung hat ein dekoratives Muster mit runden Ausfräsungen.

Pulverbeschichtet in folgenden Farben erhältlich: Traffic white (RAL 9016), Jet black (RAL 9005),

White aluminium (RAL 9006), Slate grey (RAL 7015) oder „Fashion collection“.

Griffe:

– der CS5040 Griff in der Farbe, Traffic white (RAL 9016), Jet black (RAL 9005) oder Matt Chrome ist erhältlich,

– der Easy Space Griff in der Farbe Traffic white (RAL 9016), Slate grey (RAL 7015), Jet black (RAL 9005) oder Aluminium ist erhältlich,

– der Squart Griff in der Farbe Aluminium ist erhältlich.

Gestell: 4 Beine in „n-Form“ aus Stahlprofilen mit einem Querschnitt von 30 × 40 mm.

Pulverbeschichtet in folgenden Farben erhältlich: Traffic white (RAL 9016), Jet black (RAL 9005),

White aluminium (RAL 9006), Slate grey (RAL 7015) oder „Fashion collection“. Das Gestell

ist immer in der selben Farbe als die Metallelemente der Schreibtischbeine.

Das Sideboard ist in linksseitiger oder rechtsseitiger Ausführung erhältlich und mit einem Zylinderschloss ausgestattet oder ohne Schloss.

Breite: 1400 mm.

Tiefe: 400 mm. Feste Höhe: 630 mm, Nivellierung im Bereich von 10 mm (nivellierbare Gleiter).

Der Abstand zwischen der Tischplatte und dem oberen Teil des Sideboards beträgt 85 mm.

Alle Workbench-Arbeitsplätze werden standardmäßig vormontiert geliefert und Sideboards sind voll montiert.

3.4 Produktausführungen

Schreibtischgestelle mit Sideboards

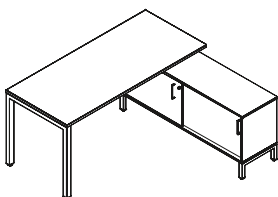

Schreibtisch 4-Fuß-Gestell mit Sideboard
Rechtsseitige Ausführung auf dem Bild

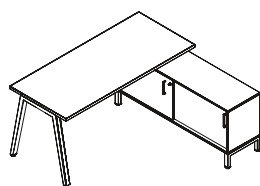

Schreibtisch A-Fuß-Gestell mit Sideboard
Rechtsseitige Ausführung auf dem Bild

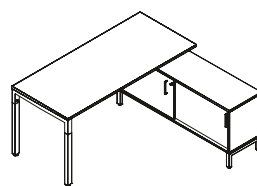

Schreibtisch 4-Fuß-Holzgestell mit
Sideboard
Rechtsseitige Ausführung auf dem Bild

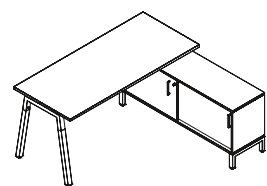

Schreibtisch A-Fuß-Holzgestell mit
Sideboard
Rechtsseitige Ausführung auf dem Bild

Technische Beschreibung

Tischplatten von Schreibtischen mit Sideboards

Rechteckig

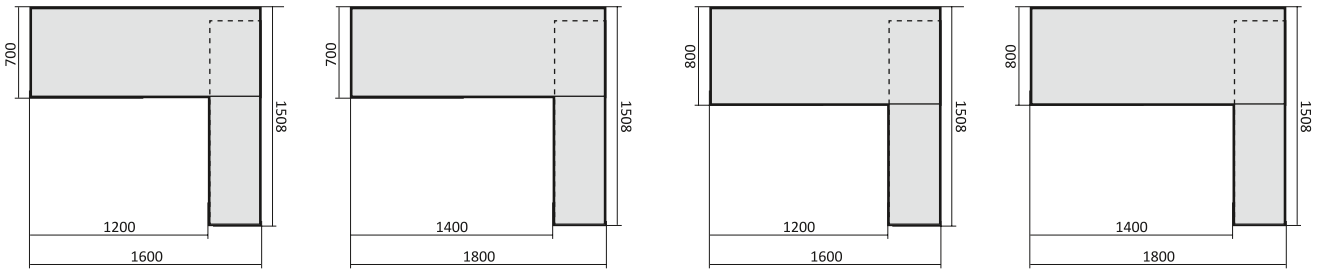

Sideboard

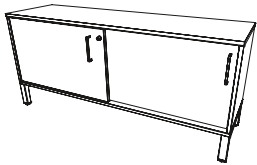

Sideboard
Rechtsseitige Ausführung auf dem Bild

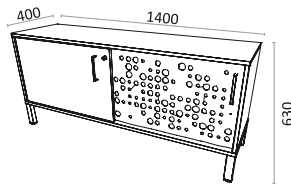

Sideboard mit perforierter Metallabdeckung
Rechtsseitige Ausführung auf dem Bild

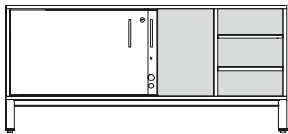

Sideboard – organisation im Inneren
Rechtsseitige Ausführung auf dem Bild

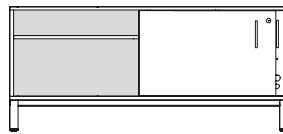

- 1 4-Fuß-Gestell
- 2 Beinraumbende
- 3 Horizontaler Kabelkanal
- 4 Druckknopf zur Lösung der Arretierung der Tischplatte
- 5 Vertikaler Kabelkanal
- 6 Paneelhalterung
- 7 Frontabdeckung aus Metall
- 8 Sideboard – rechtseitige Version

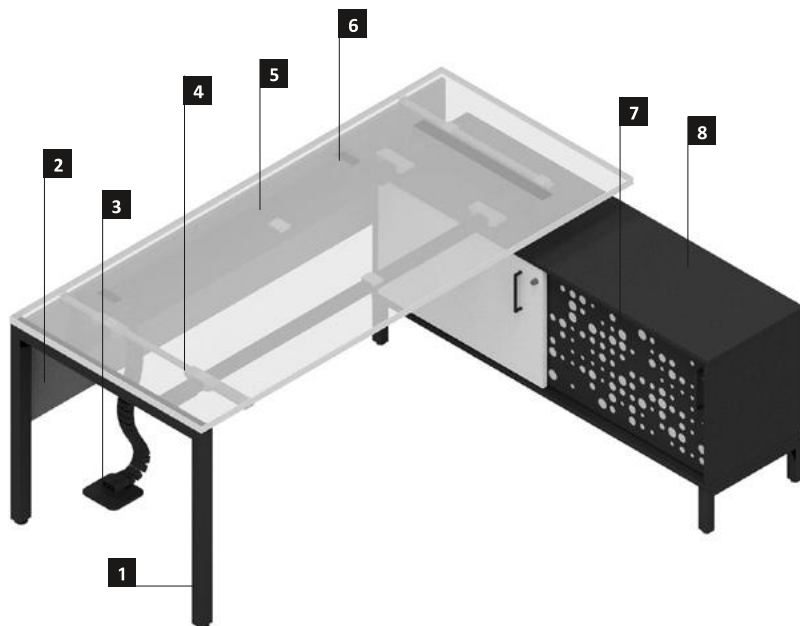

4. Workbench-Arbeitsplätze mit Sideboards

– **Workbench-Arbeitsplatz mit Sideboards** (Grundmodul) – Workbench-Arbeitsplatz für zwei Mitarbeiter – Tischplatten einander zugewandt, mit zwei Beinen und zwei Sideboards.

– **Workbench-Arbeitsplatz mit Sideboards** (Grundmodul) – Workbench-Arbeitsplatz für vier Mitarbeiter, Tischplatten einander zugewandt, mit zwei Beinen in der Mitte und vier Sideboards. Das mittige Gestell, das die Tischplatten miteinander verbindet, beträgt um 400 mm nach innen versetzte Beine in „n-Form“.

Workbench-Arbeitsplatz mit Sideboards (Grundmodul für zwei Mitarbeiter und Grundmodul für vier Mitarbeiter).

Möglichkeit zur Erweiterung des Workbench-Arbeitsplätze für weitere Mitarbeiter mit der **Anwendung von Zusatzmodulen ohne Sideboards**.

4.1 Tischplatte

– **feste Tischplatte**,

– **Schiebeplatte** (verschiebbar um 120 mm nach vorne).

Beide Tischplatten sind aus einer beidseitig melaminbeschichteten Spanplatte (MFC), mit einer Stärke von 25 mm gefertigt und mit einer 2 mm Kante in Klebtechnologie als Standard oder optional mit Laserkante erhältlich.

Verfügbare Formen der Tischplatten: rechteckig. Ausfräsungen für Kabeldurchlässe, runde oder rechteckige Kabeldurchführung sowie Media Ports sind in verschiedenen Varianten und Konfigurationen optional erhältlich.

4.2 Gestell

Workbench-Arbeitsplatz mit Sideboards für zwei Mitarbeiter (Grundmodul):

4-Fuß-Gestell

Beinkonstruktion – geschweißte Metallbeine aus Stahlprofilen mit einem Querschnitt von 50 x 40 mm:

– 4-Fuß-Gestell für einen

Workbench-Arbeitsplatz,

– zwei kurze Gestelle, die die Tischplatten des Workbench-Arbeitsplatzes mit den Sideboards verbinden.

Traverse – vier rechteckige Metallprofile mit einem Querschnitt von 30 x 40 mm.

Tischkonstruktion – mit einem Abstand von 8 mm zwischen Tischplatte und Gestell.

A-Fuß-Gestell

Beinkonstruktion – geschweißte Metallbeine aus Stahlprofilen mit einem Querschnitt von 50 x 40 mm:

– 4-Fuß-Gestell in „A-Form“,

– zwei kurze Gestelle, die die Tischplatten des Workbench-Arbeitsplatzes mit den Sideboards verbinden.

Traverse – vier rechteckige Metallprofile mit einem Querschnitt von 30 x 40 mm.

Tischkonstruktion – mit einem Abstand von 8 mm zwischen Tischplatte und Gestell.

4-Fuß-Holzgestell

Beinkonstruktion – 4-Fuß-Gestelle mit einem Querschnitt von 50 x 40 mm:

– 4-Fuß-Gestell – oberes Teil aus geschweißten Stahlprofilen, unteres Teil aus massivem Buchenholz,

– zwei kurze Gestelle, die die Tischplatten des Workbench-Arbeitsplatzes mit den Sideboards verbinden – aus Stahlprofilen.

Traverse – vier rechteckige Metallprofile mit einem Querschnitt von 30 x 40 mm.

Tischkonstruktion – mit einem Abstand von 8 mm zwischen Tischplatte und Gestell.

A-Fuß-Holzgestell

Beinkonstruktion – 4-Fuß-Gestelle mit einem Querschnitt von 50 x 40 mm:

– 4-Fuß-Gestell in „A-Form“ – oberes Teil aus geschweißten Stahlprofilen, unteres Teil aus massivem Buchenholz,

– zwei kurze Gestelle, die die Tischplatten des Workbench-Arbeitsplatzes mit den Sideboards verbinden – aus Stahlprofilen.

Traverse – vier rechteckige Metallprofile mit einem Querschnitt von 30 x 40 mm.

Tischkonstruktion – mit einem Abstand von 8 mm zwischen Tischplatte und Gestell.

Workbench-Arbeitsplatz mit Sideboards für vier Mitarbeiter (Grundmodul):

Metallbeine

Beinkonstruktion – geschweißte Metallbeine aus Stahlprofilen mit einem Querschnitt von 50 x 40 mm:

– das mittige Gestell des Workbench-Arbeitsplatzes beträgt um 400 mm nach innen versetzte Beine in „n-Form“.

– vier kurze Gestelle, die die Tischplatten des Workbench-Arbeitsplatzes mit den Sideboards verbinden.

Traverse – acht rechteckige Metallprofile mit einem Querschnitt von 30 x 40 mm.

Tischkonstruktion – mit einem Abstand von 8 mm zwischen Tischplatte und Gestell.

Holzbeine

Beinkonstruktion – Beine mit einem Querschnitt von 50 x 40 mm:

– das mittige Gestell des Workbench-Arbeitsplatzes – oberes Teil aus geschweißten Stahlprofilen, unteres Teil aus massivem Buchenholz beträgt um 400 mm nach innen versetzte Beine in „n-Form“.

– vier kurze Gestelle, die die Tischplatten des Workbench-Arbeitsplatzes mit den Sideboards verbinden – aus Stahlprofilen.

Traverse – acht rechteckige Metallprofile mit einem Querschnitt von 30 x 40 mm.

Tischkonstruktion – mit einem Abstand von 8 mm zwischen Tischplatte und Gestell.

Höhe

Feste Höhe:

– 750 mm (Ausführung mit 8 mm Abstand zwischen Tischplatte und Gestell), Nivellierung im Bereich von 10 mm (nivellierbare Gleiter).

Oberflächenausführung

Metallbeine:

– Beine pulverbeschichtet in folgenden Farben erhältlich: Traffic white (RAL 9016), Jet black (RAL 9005), White aluminium (RAL 9006), Slate grey (RAL 7015) oder „Fashion collection“,

– Traverse immer pulverbeschichtet in der Farbe Jet black (RAL 9005) erhältlich.

Holzbeine:

– Metallelemente pulverbeschichtet in folgenden Farben erhältlich: Traffic white (RAL 9016), Jet black (RAL 9005), White aluminium (RAL 9006), Slate grey (RAL 7015) oder „Fashion collection“,

– Buchenholzelemente, in der Farbe Beech (OC), mit transparenter Lackierung,

– Traverse nur pulverbeschichtet in der Farbe Jet black (RAL 9005) erhältlich.

Beide Workbench-Arbeitsplätze mit Sideboards (Grundmodul für zwei und vier Mitarbeiter) sind in der Version mit Paneel oder ohne Paneel erhältlich. Unabhängig von der ausgewählten Version (mit Paneel oder ohne Paneel) beträgt die Gesamttiefe der Tischplatten 1400 mm oder 1600 mm.

4.3 Sideboard

Alle Elemente sind aus einer beidseitig melaminbeschichteten Spanplatte (MFC), mit einer Stärke von 18 mm gefertigt und mit einer Kante in Klebtechnologie erhältlich, mit der Ausnahme von der Rückwand – Stärke 12 mm.

Die Rückwand ist immer in der selben Farbe als der Korpus.

Korpus mit der folgenden Einteilung innerhalb:

– von der Benutzersite: der Raum ist von einer vertikalen Trennwand in zwei Teilen aufgeteilt, in einem von ihnen befindet sich zwei Ablagen mit einer Nivellierungsmöglichkeit,

– unter dem oberen Teil: befindet sich eine Ablage mit einer Nivellierungsmöglichkeit.

Tür:

– 2 x Schiebetüren,

– perforierte Metallabdeckung für eine Front ist optional erhältlich – gefertigt aus Metall, Stärke 1,0 mm. Die Abdeckung hat ein dekoratives Muster mit runden Auffräsungen.

Pulverbeschichtet in folgenden Farben erhältlich: Traffic white (RAL 9016), Jet black (RAL 9005), White aluminium (RAL 9006), Slate grey (RAL 7015) oder „Fashion collection“.

Griffe:

– der CS5040 Griff in der Farbe, Traffic white (RAL 9016), Jet black (RAL 9005) oder Matt Chrome ist erhältlich,

– der Easy Space Griff in der Farbe Traffic white (RAL 9016), Slate grey (RAL 7015), Jet black (RAL 9005) oder Aluminium ist erhältlich,

– der Squart Griff in der Farbe Aluminium ist erhältlich.

Gestell: 4 Beine in „n-Form“ aus Stahlprofilen mit einem Querschnitt von 30 x 40 mm.

Pulverbeschichtet in folgenden Farben erhältlich: Traffic white (RAL 9016), Jet black (RAL 9005), White aluminium (RAL 9006), Slate grey (RAL 7015) oder „Fashion collection“. Das Gestell ist immer in der selben Farbe als die Metallelemente der Beine.

Das Sideboard ist in linksseitiger oder rechtsseitiger Ausführung erhältlich und mit einem Zylinderschloss ausgestattet oder ohne Schloss.

Breite: 1400 mm

Tiefe: 400 mm

Feste Höhe: 630 mm, Nivellierung im Bereich von 10 mm (nivellierbare Gleiter).

Der Abstand zwischen der Tischplatte und dem oberen Teil des Sideboards beträgt 85 mm.

Alle Workbench-Arbeitsplätze werden standardmäßig vormontiert geliefert und Sideboards sind voll montiert. mäßig vormontiert geliefert und Sideboards sind voll montiert.

Technische Beschreibung

4.4 Produktausführungen

Gestelle für Workbench-Arbeitsplätze mit Sideboards

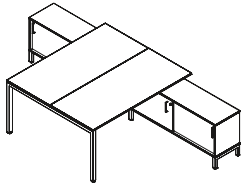

Workbench-Arbeitsplatz für zwei Mitarbeiter, 4 Beine mit Sideboards (Grundmodul)

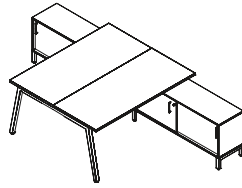

Workbench-Arbeitsplatz für zwei Mitarbeiter, Beine in „A-Form“ mit Sideboards (Grundmodul)

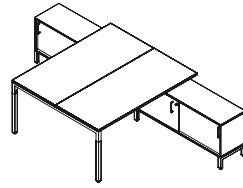

Workbench-Arbeitsplatz für zwei Mitarbeiter, 4 Holzbeine mit Sideboards (Grundmodul)

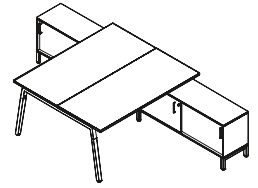

Workbench-Arbeitsplatz für zwei Mitarbeiter, Holzbeine in „A-Form“ mit Sideboards (Grundmodul)

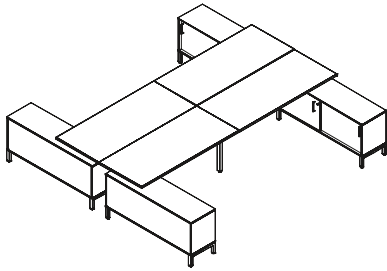

Workbench-Arbeitsplatz für vier Mitarbeiter, Metallbeine mit Sideboards (Grundmodul)

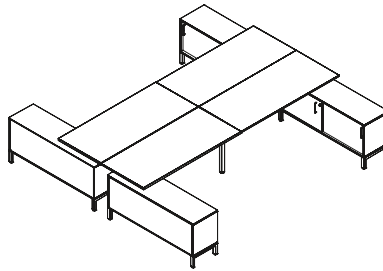

Workbench-Arbeitsplatz für vier Mitarbeiter, Holzbeine mit Sideboards (Grundmodul)

Tischplatten für Workbench-Arbeitsplätze mit Sideboards

Rechteckig

Modul für zwei Mitarbeiter

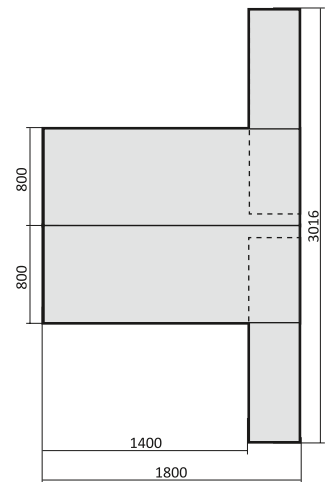
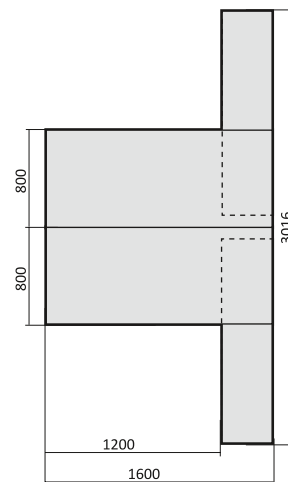
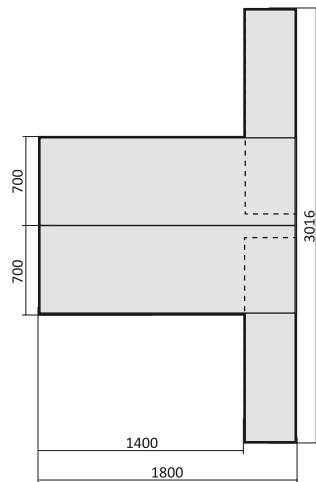
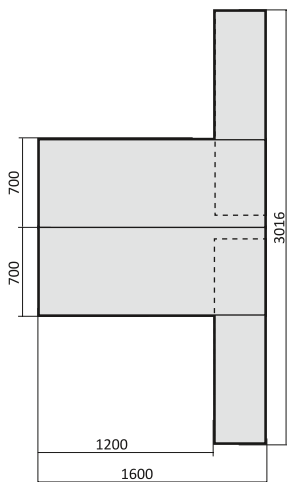

Modul für vier Mitarbeiter

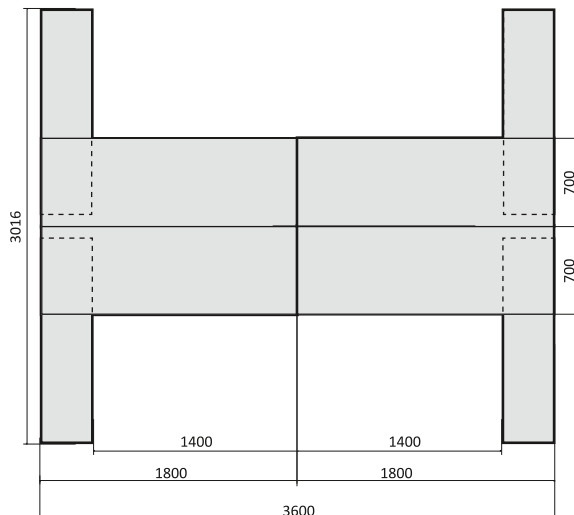
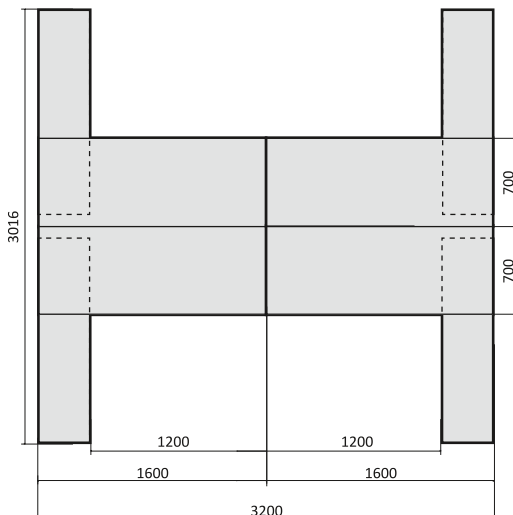

Technische Beschreibung

CS5040

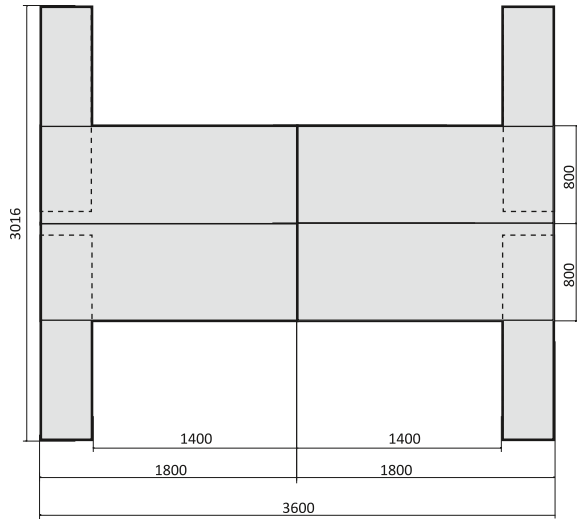
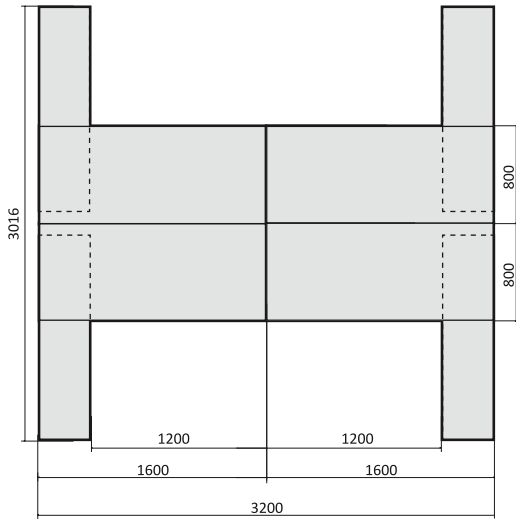

Sideboard

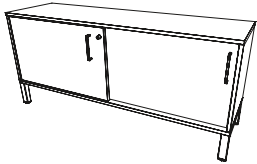

Sideboard
Rechtsseitige Ausführung auf dem Bild

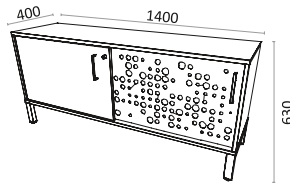

Sideboard mit perforierter Metallabdeckung
Rechtsseitige Ausführung auf dem Bild

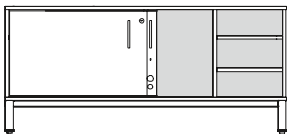

Sideboard – inneres Management
Rechtsseitige Ausführung auf dem Bild

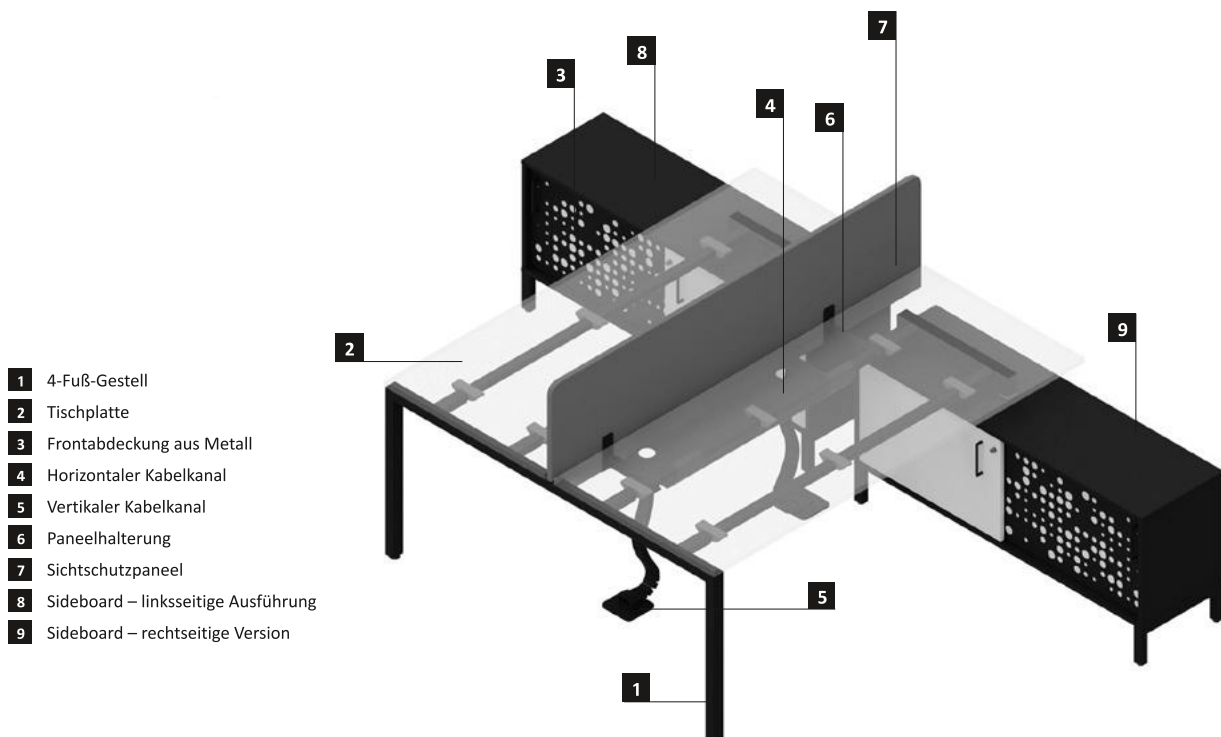
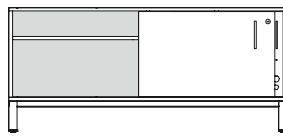

- 1 4-Fuß-Gestell
- 2 Tischplatte
- 3 Frontabdeckung aus Metall
- 4 Horizontaler Kabelkanal
- 5 Vertikaler Kabelkanal
- 6 Paneelhalterung
- 7 Sichtschutzpaneel
- 8 Sideboard – linksseitige Ausführung
- 9 Sideboard – rechtseitige Version

Technische Beschreibung

5. Konferenztische

5.1 Tischplatte

Feste Tischplatte:

- aus einer beidseitig melaminbeschichteten Spanplatte (MFC) mit einer Stärke von 25 mm gefertigt und mit einer 2 mm Kante in Klebertechnologie als Standard oder optional mit Laserkante erhältlich,
- Fenix NTM Laminat – Spanplatte beschichtet mit Fenix NTM Laminat auf der Oberseite und Trägerlaminat auf der Unterseite in der Farbe Grau, Stärke 25 mm, standardmäßig 1 mm Laserkante in der gleichen Farbe wie die Tischplatte.

Die rechteckige Tischplatte ist in folgenden Maßen verfügbar: Breite 1200, 2200, 2800, 3600 mm und Tiefe 1200 mm. Ausfräsungen für Kabeldurchlass sowie Media Ports sind in verschiedenen Varianten und Konfigurationen optional erhältlich.

5.2 Gestell

4-Fuß-Gestell

Beinkonstruktion – Metallbeine in „n-Form“ aus rechteckigen Profilen mit einem Querschnitt von 50 × 40 mm.

Traverse – rechteckige Metallprofile mit einem Querschnitt von 30 × 40 mm.

Tischkonstruktion – mit einem Abstand von 8 mm zwischen Tischplatte und Gestell.

A-Fuß-Gestell

Beinkonstruktion – Metallbeine in „A-Form“ aus rechteckigen Profilen mit einem Querschnitt von 50 × 40 mm.

Traverse – rechteckige Metallprofile mit einem Querschnitt von 30 × 40 mm.

Tischkonstruktion – mit einem Abstand von 8 mm zwischen Tischplatte und Gestell.

4-Fuß-Holzgestell

Beinkonstruktion – „n-Form“ aus rechteckigen Profilen mit einem Querschnitt von 50 × 40 mm.

Oberes Teil – geschweißtes Metall; unteres Teil – Buchenholz.

Traverse – zwei rechteckige Metallprofile mit einem Querschnitt von 30 × 40 mm.

Tischkonstruktion – mit einem Abstand von 8 mm zwischen Tischplatte und Gestell.

A-Fuß-Holzgestell

Beinkonstruktion – „A-Form“ aus rechteckigen Profilen mit einem Querschnitt von 50 × 40 mm.

Oberes Teil – geschweißtes Metall; unteres Teil – Buchenholz.

Traverse – zwei rechteckige Metallprofile mit einem Querschnitt von 30 × 40 mm.

Tischkonstruktion – mit einem Abstand von 8 mm zwischen Tischplatte und Gestell.

Höhe

Feste Höhe:

- 750 mm (Ausführung mit 8 mm Abstand zwischen Tischplatte und Gestell),
- Nivellierung im Bereich von 10 mm (nivellierbare Gleiter).

Oberflächenausführung

Metallbeine:

- Beine pulverbeschichtet in folgenden Farben
- erhältlich: Traffic white (RAL 9016), Jet black (RAL 9005), White aluminium (RAL 9006), Slate grey (RAL 7015) oder „Fashion collection“,
- Traverse nur pulverbeschichtet in der Farbe Jet black (RAL 9005) erhältlich.

Holzbeine:

- Metallelemente pulverbeschichtet in folgenden Farben erhältlich: Traffic white (RAL 9016), Jet black (RAL 9005), White aluminium (RAL 9006), Slate grey (RAL 7015) oder „Fashion collection“,
- Tischbeine aus Holz: Buchenholz, in der Farbe Beech (OC), mit transparenter Lackierung,
- Traverse nur pulverbeschichtet in der Farbe Jet black (RAL 9005) erhältlich.

Konferenztische mit zwei Tischplatten, Maße 2800 × 1200 mm und 3600 × 1200 mm, mit um 400 mm von der Tischkante aus nach innen versetzten Beinen in „n-Form“.

Alle Konferenztische werden standardmäßig vormontiert geliefert.

5.3 Produktausführungen

Gestell

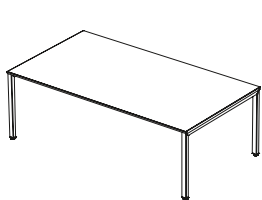

4-Fuß-Gestell

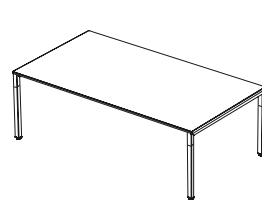
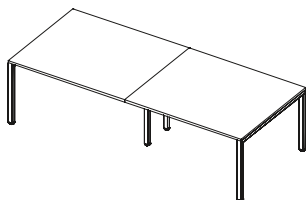

4-Fuß-Holzgestell

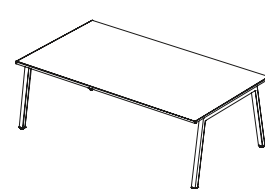
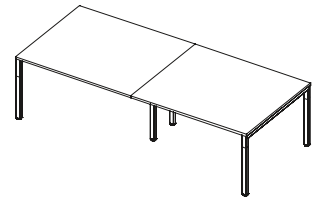

A-Fuß-Gestell

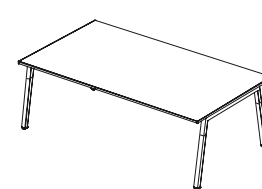
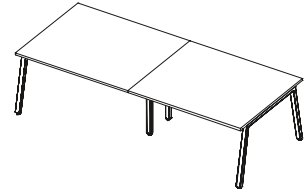

A-Fuß-Holzgestell

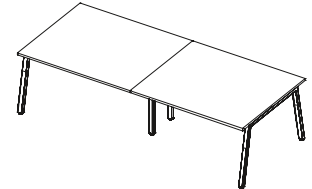

Tischplatten

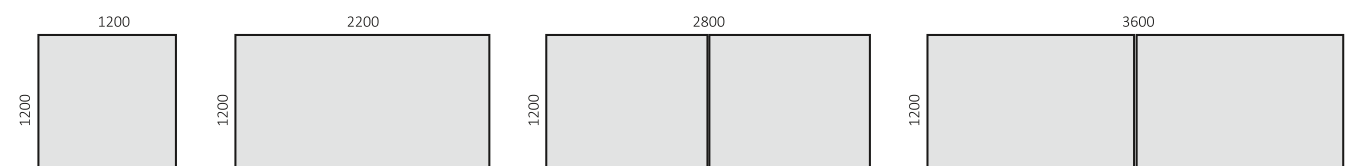

6. Hoher Besprechungstisch

6.1 Tischplatte

Feste Tischplatte:

- aus einer beidseitig melaminbeschichteten Spanplatte (MFC) mit einer Stärke von 25 mm gefertigt und mit einer 2 mm Kante in Klebertechnologie als Standard oder optional mit Laserkante erhältlich,
- Fenix NTM Laminat – Spanplatte beschichtet mit Fenix NTM Laminat auf der Oberseite und Trägerlaminat auf der Unterseite in der Farbe Grau, Stärke 25 mm, standardmäßig 1 mm Laserkante in der gleichen Farbe wie die Tischplatte.

Die rechteckige Tischplatte ist in folgenden Maßen verfügbar: 1400 × 900, 1800 × 900, 1400 × 1000, 2000 × 1000 mm. Ausfräsungen für Kabeldurchlass sowie Media Ports sind in verschiedenen Varianten und Konfigurationen optional erhältlich.

6.2 Gestell

4-Fuß-Gestell

Beinkonstruktion – Metallbeine in „n-Form“ aus rechteckigen Profilen mit einem Querschnitt von 50 × 40 mm, mit einem Verbindungselement aus Metall (Querträger) für die Fußstütze.

Fußstütze – zwei rechteckige Metallprofile mit einem Querschnitt von 30 × 40 mm, welche an den Verbindungselementen angebracht werden.

Traverse – rechteckige Metallprofile mit einem Querschnitt von 30 × 40 mm.

Tischkonstruktion – mit einem Abstand von 8 mm zwischen Tischplatte und Gestell.

A-Fuß-Gestell

Beinkonstruktion – Metallbeine in „A-Form“ aus rechteckigen Profilen mit einem Querschnitt von 50 × 40 mm, mit einem Verbindungselement aus Metall (Querträger) für die Fußstütze.

Fußstütze – zwei rechteckige Metallprofile mit einem Querschnitt von 30 × 40 mm, welche an den Verbindungselementen angebracht werden.

Traverse – rechteckige Metallprofile mit einem Querschnitt von 30 × 40 mm.

Tischkonstruktion – mit einem Abstand von 8 mm zwischen Tischplatte und Gestell.

4-Fuß-Holzgestell

Beinkonstruktion – „n-Form“ aus rechteckigen Profilen mit einem Querschnitt von 50 × 40 mm. **Oberes Teil** – geschweißtes Metall; unteres Teil – Buchenholz mit einem Verbindungselement aus Metall (Querträger) für die Fußstütze.

Fußstütze – zwei rechteckige Metallprofile mit einem Querschnitt von 30 × 40 mm, welche an den Verbindungselementen angebracht werden.

Traverse – zwei rechteckige Metallprofile mit einem Querschnitt von 30 × 40 mm.

Tischkonstruktion – mit einem Abstand von 8 mm zwischen Tischplatte und Gestell.

A-Fuß-Holzgestell

Beinkonstruktion – „A-Form“ aus rechteckigen Profilen mit einem Querschnitt von 50 × 40 mm. **Oberes Teil** – geschweißtes Metall; unteres Teil – Buchenholz mit einem Verbindungselement aus Metall (Querträger) für die Fußstütze.

Fußstütze – zwei rechteckige Metallprofile mit einem Querschnitt von 30 × 40 mm, welche an den Verbindungselementen angebracht werden.

Traverse – zwei rechteckige Metallprofile mit einem Querschnitt von 30 × 40 mm.

Tischkonstruktion – mit einem Abstand von 8 mm zwischen Tischplatte und Gestell.

Höhe

Feste Höhe:

- 1060 mm (Ausführung mit 8 mm Abstand zwischen Tischplatte und Gestell),
- Nivellierung im Bereich von 10 mm (nivellierbare Gleiter).

Oberflächenausführung

Metallbeine:

- Beine pulverbeschichtet in folgenden Farben erhältlich: Traffic white (RAL 9016), Jet black (RAL 9005), White aluminium (RAL 9006), Slate grey (RAL 7015) oder „Fashion collection“ erhältlich.

Holzbeine:

- Metallelemente pulverbeschichtet in folgenden Farben erhältlich: Traffic white (RAL 9016), Jet black (RAL 9005), White aluminium (RAL 9006), Slate grey (RAL 7015), oder „Fashion collection“
- Tischbeine aus Holz: Buchenholz, in der Farbe Beech (OC), mit transparenter Lackierung.

Alle Metallelemente sind immer in der gleichen Farbe.

Alle hohen Besprechungstische werden standardmäßig vormontiert geliefert.

6.3 Produktausführungen

Gestell

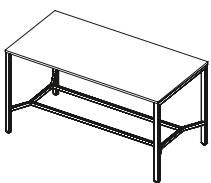

4-Fuß-Gestell

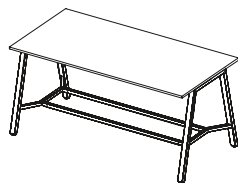

A-Fuß-Gestell



4-Fuß-Holzgestell

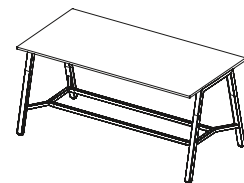

A-Fuß-Holzgestell

Tischplatten

Rechteckig

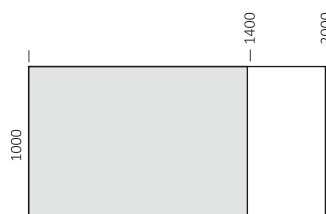
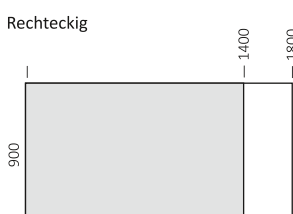

Technische Beschreibung

CS5040

	Höhe					
	Schreibtische, Schreibtische mit Sideboards, Workbench-Arbeitsplätze, Workbench-Arbeitsplätze mit Sideboards				Konferenztische	Hohe Besprechungstische
	4-Fuß-Gestell	4-Fuß-Holzgestell	A-Fuß-Gestell	A-Fuß-Holzgestell	4-Fuß-Gestell / Holzgestell und A-Fuß-Gestell / Holzgestell	4-Fuß-Gestell / Holzgestell und A-Fuß-Gestell / Holzgestell
Feste Höhe ohne Abstand zwischen Tischplatte und Gestell	740 mm	740 mm	740 mm	740 mm	740 mm	1050 mm
Feste Höhe mit Abstand zwischen Tischplatte und Gestell	750 mm	750 mm	750 mm	750 mm	750 mm	1060 mm
Manuelle Höhenverstellung	640–860 mm*		640–860 mm*			

* Gilt nicht für Schreibtische und Workbench-Arbeitsplätze mit Sideboards.

7. Kombination Oberflächenausführung Tischplatte und Kante

		Tischplatten oberfläche – Melamin																					
		BI	BZ	CC	MB	MP	MS	NM	NS	NR	NK	NA	NB	NC	NH	NJ	NL	NZ	NT	NV	NP	MK	ML
Kantenoberfläche – ABS	Laser	BI	○	○	○	○	○	○	○	○	○	○	○	○	○	○	○	○	○	○	○	○	○
		MB	○	○	○	○	○	○	○	○	○	○	○	○	○	○	○	○	○	○	○	○	○
		MP	○	○	○	○	○	○	○	○	○	○	○	○	○	○	○	○	○	○	○	○	○
		NB	○	○	○	○	○	○	○	○	○	○	○	○	○	○	○	○	○	○	○	○	○
		NH	○	○	○	○	○	○	○	○	○	○	○	○	○	○	○	○	○	○	○	○	○
		NJ	○	○	○	○	○	○	○	○	○	○	○	○	○	○	○	○	○	○	○	○	○
	Klebertechnologie	BI	○	○	○	○	○	○	○	○	○	○	○	○	○	○	○	○	○	○	○	○	○
		MB	○	○	○	○	○	○	○	○	○	○	○	○	○	○	○	○	○	○	○	○	○
		MP	○	○	○	○	○	○	○	○	○	○	○	○	○	○	○	○	○	○	○	○	○
		BZ	○	○	○	○	○	○	○	○	○	○	○	○	○	○	○	○	○	○	○	○	○
		CC	○	○	○	○	○	○	○	○	○	○	○	○	○	○	○	○	○	○	○	○	○
		MS	○	○	○	○	○	○	○	○	○	○	○	○	○	○	○	○	○	○	○	○	○
		NM	○	○	○	○	○	○	○	○	○	○	○	○	○	○	○	○	○	○	○	○	○
		NS	○	○	○	○	○	○	○	○	○	○	○	○	○	○	○	○	○	○	○	○	○
		NR	○	○	○	○	○	○	○	○	○	○	○	○	○	○	○	○	○	○	○	○	○
		NK	○	○	○	○	○	○	○	○	○	○	○	○	○	○	○	○	○	○	○	○	○
		NA	○	○	○	○	○	○	○	○	○	○	○	○	○	○	○	○	○	○	○	○	○
		NB	○	○	○	○	○	○	○	○	○	○	○	○	○	○	○	○	○	○	○	○	○
		NC	○	○	○	○	○	○	○	○	○	○	○	○	○	○	○	○	○	○	○	○	○
		NH	○	○	○	○	○	○	○	○	○	○	○	○	○	○	○	○	○	○	○	○	○
NJ	○	○	○	○	○	○	○	○	○	○	○	○	○	○	○	○	○	○	○	○	○		
NL	○	○	○	○	○	○	○	○	○	○	○	○	○	○	○	○	○	○	○	○	○		
NZ	○	○	○	○	○	○	○	○	○	○	○	○	○	○	○	○	○	○	○	○	○		
NT	○	○	○	○	○	○	○	○	○	○	○	○	○	○	○	○	○	○	○	○	○		
NV	○	○	○	○	○	○	○	○	○	○	○	○	○	○	○	○	○	○	○	○	○		
NP	○	○	○	○	○	○	○	○	○	○	○	○	○	○	○	○	○	○	○	○	○		
MK																							
ML	○	○	○	○	○	○	○	○	○	○	○	○	○	○	○	○	○	○	○	○	○		

7.1 Erhältliche Farben bei Tischplatten und Kanten mit Holzbeinen

		Tischplatten oberfläche – Melamin											
		BI	BZ	CC	MB	MP	MS	NM	NS	NR	NK	MK	
Kantenoberfläche – ABS	Laser	BI	○	○	○	○	○	○	○	○	○	○	
		MB	○	○	○	○	○	○	○	○	○	○	
		MP	○	○	○	○	○	○	○	○	○	○	
	2 mm klebetechnologie	Bi	○	○	○	○	○	○	○	○	○	○	
		BI	○	○	○	○	○	○	○	○	○	○	
		MB	○	○	○	○	○	○	○	○	○	○	
		MP	○	○	○	○	○	○	○	○	○	○	
		CC	○	○	○	○	○	○	○	○	○	○	
		MS	○	○	○	○	○	○	○	○	○	○	
		NM	○	○	○	○	○	○	○	○	○	○	
		NS	○	○	○	○	○	○	○	○	○	○	
		NR	○	○	○	○	○	○	○	○	○	○	
		NK	○	○	○	○	○	○	○	○	○	○	
		MK											○

8. Kabeldurchlässe und Media Ports

Kabeldurchlässe

– aus Kunststoff in den Farben Aluminium (AU), White (W) oder Black (B).

Erhältlich für alle Schreibtische, Schreibtischen mit Sideboards, Workbench-Arbeitsplätze, Workbench-Arbeitsplätzen mit Sideboards, Konferenztische, sowie hohe. Besprechungstische; sowohl für feste Tischplatte als auch Schiebeplatte.

Maße des Kabeldurchlasses: 90 × 90 mm.

Maße der Ausfräsung: Ø 80 mm.

Mögliche Positionen:

– für Schreibtische, Schreibtische mit Sideboards, Workbench-Arbeitsplätze, Workbench-Arbeits-

plätze mit Sideboards: links, mittig oder rechts (jeweils 90 mm von der Tischkante eingerückt)
 – für hohe Besprechungstische: zentral,
 – für Konferenztische: zentral links, zentral rechts oder zentral.

Rechteckige Kabeldurchführung mit Bürstendichtung – aus Metall, pulverbeschichtet in den Farben Aluminium (AL), White (WH) oder Black (BL).

Erhältlich für Schreibtische, Schreibtische mit Sideboards, Workbench-Arbeitsplätze und Workbench-Arbeitsplätze mit Sideboards nur mit fester Tischplatte.

Maße der Kabeldurchführung: 300 × 130 mm.

Maße der Ausfräsung: 280 × 110 mm.

Mögliche Positionen:

– für Schreibtische und Workbench-Arbeitsplätze: links, mittig oder rechts (320 mm von der Tischkante eingerückt),

– für Schreibtische mit Sideboards und Workbench-Arbeitsplätze mit Sideboards: mittig.

Media ports – erhältlich in verschiedenen Varianten und Konfigurationen, separat im Kapitel „Media Ports“ zu bestellen.

Hinweis: nähere Details zur Position der Kabeldurchlässe, rechteckige Kabeldurchführung mit Klappdeckel und Media Ports finden gemäß der Matrix zu Kombinationsmöglichkeiten.







Technische Beschreibung

Kabeldurchlässe, rechteckige Kabeldurchführung mit Klappdeckel und Media Ports für Schreibtische und Workbench-Arbeitsplätze

Die rechteckige Kabeldurchführung aus Aluminium mit Klappdeckel und die Media Ports sind nur für feste Tischplatten erhältlich.

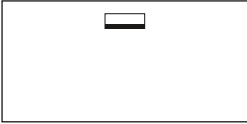
- ③ – Ausführung Metalloberfläche:
 - White (WH)
 - Aluminium (AL)
 - Black (BL)
- ④ – Ausführung Kunststoffelemente:
 - White (W)
 - Aluminium (AU)
 - Black (B)

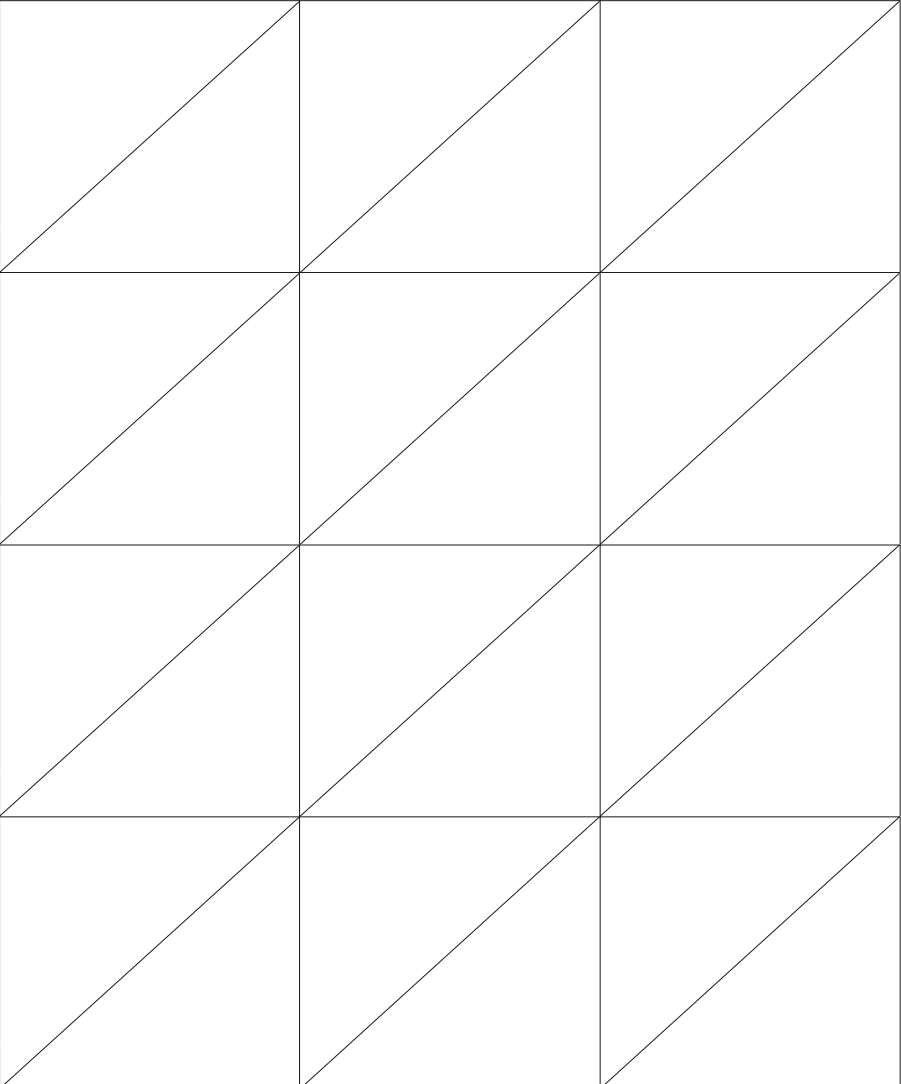
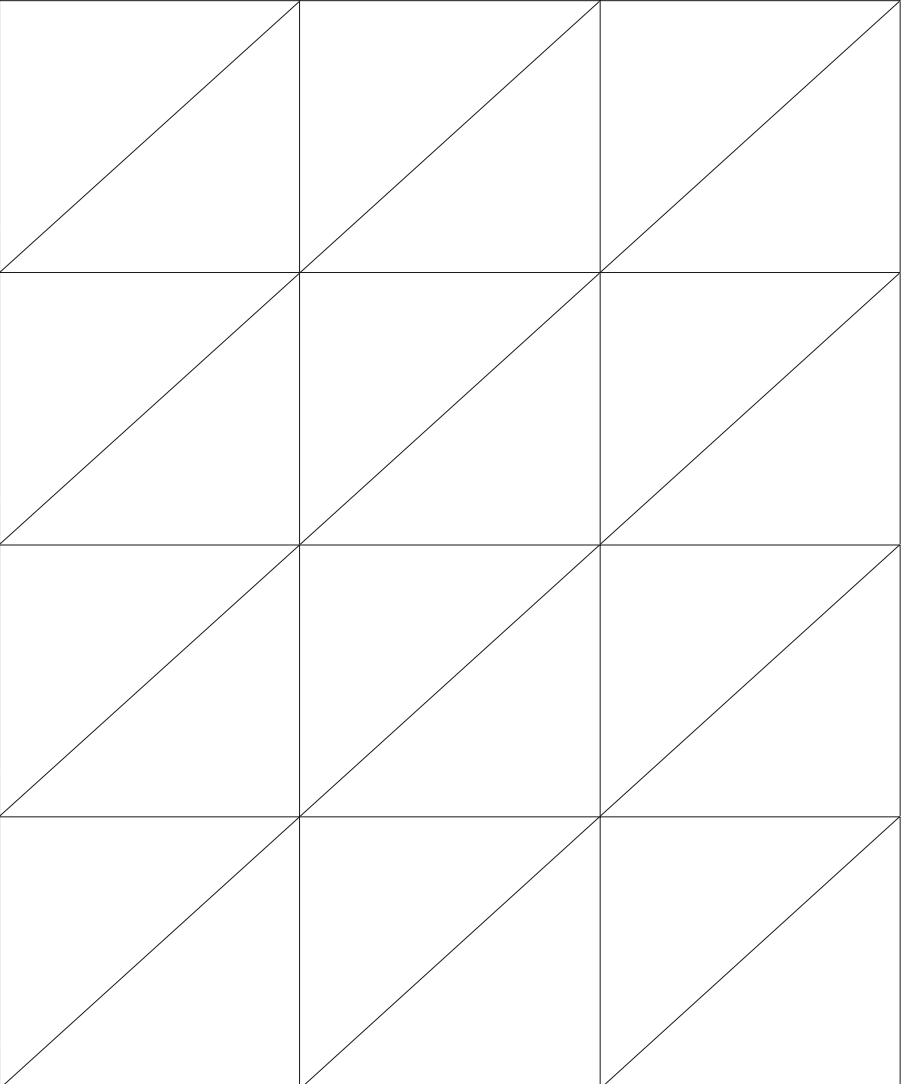
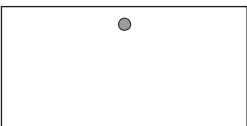
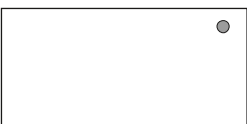
CS5040

		Rechteckige Ausfräsung mit eingesetzter Kabeldurchführung mit Klappdeckel und Bürstendichtung		
		Links	Mittig	Rechts
				
		QE-③/0/0	0/QE-③/0	0/0/QE-③
Ø 80 mm Ausfräsung mit eingesetztem Kabeldurchlass (QC) oder für passende Media Ports: Powerdot*, miniBatt FR80 wireless charger	Links			
		QC-④/0/0		
	Mittig			
		0/QC-④/0*		
Rechts				
	0/0/QC-④			
Links und rechts				
	QC-④/0/QC-④			

* Einstellung der Tiefe nur in 2 Stufen.

Rechteckige Ausfräsung für Media Port Power Frame 3M (MP1)		
Links	Mittig	Rechts
MP1/0/0	0/MP1/0	0/0/MP1
	QC-④/MP1/0	QC-④/0/MP1
MP1/0/QC-④	0/MP1/QC-④	

Beispielpositionen für Kabeldurchlässe, rechteckige Kabeldurchführung mit Klappdeckel und Media Ports bei Workbench-Arbeitsplätzen.
Hinweis: Die Position wird immer aus Sicht des Nutzers angegeben.

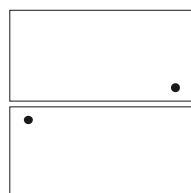

Position links

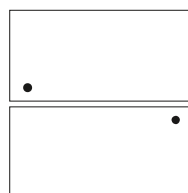

Position rechts

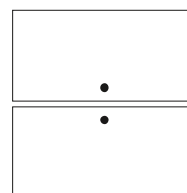

Position mittig

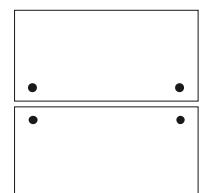

Position links und rechts

Technische Beschreibung

Kabeldurchlässe, rechteckige Kabeldurchführung mit Klappdeckel und Media Ports für Schreibtische und Workbench-Arbeitsplätze mit Sideboards

Die rechteckige Kabeldurchführung aus Aluminium mit Klappdeckel und die Media Ports sind nur für feste Tischplatten erhältlich.

- ③ – Ausführung Metalloberfläche:
 - White (WH)
 - Aluminium (AL)
 - Black (BL)
- ④ – Ausführung Kunststoffelemente:
 - White (W)
 - Aluminium (AU)
 - Black (B)

		Rechteckige Ausfräsung mit eingesetzter Kabeldurchführung mit Klappdeckel und Bürstendichtung	Rechteckige Ausfräsung für Media Port Power Frame 3M (MP1)
		Mittig	
		0/QE-③/0	0/MP1/0
Ø 80 mm Ausfräsung mit eingesetztem Kabeldurchlass (QC) oder für passende Media Ports: Powerdot*, miniBatt FR80 wireless charger	Links		
		QC-④/0/0	QC-④/MP1/0
	Mittig		
		0/QC-④/0	0/MP1/0
Rechts			
	0/0/QC-④	0/MP1/QC-④	
Links und rechts			
	QC-④/0/QC-④	QC-④/MP1/QC-④	

* Einstellung der Tiefe nur in 2 Stufen.

Die Position des Sideboards hat keinen Einfluss auf die Position der Kabeldurchlässe und Media Ports auf der Tischplatte

Beispielpositionen für Kabel-durchlässe, rechteckige Kabeldurchführung mit Klapp-deckel und Media Ports bei Workbench-Arbeitsplätzen.
Hinweis: Die Position wird immer aus Sicht des Nutzers angegeben.

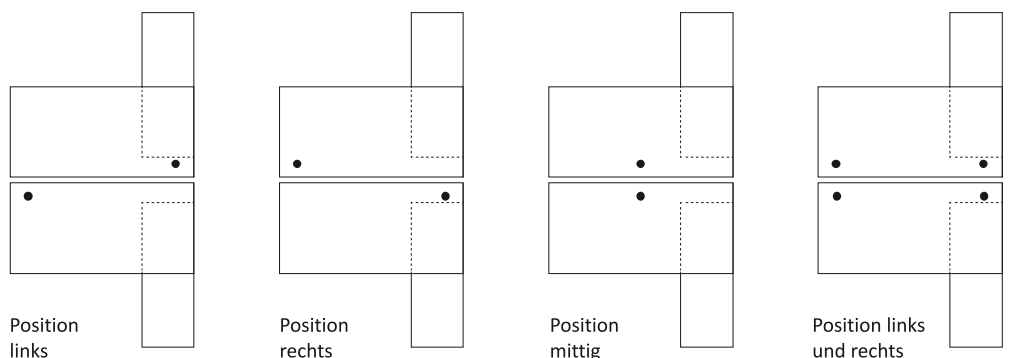

Kabeldurchlässe und Media Ports für Workbench-Arbeitsplätze mit Sideboards, für vier Mitarbeiter

Die rechteckige Kabeldurchführung aus Aluminium mit Klappdeckel und die Media Ports sind nur für feste Tischplatten erhältlich.

- ③ – Ausführung Metalloberfläche:
 - White (WH)
 - Aluminium (AL)
 - Black (BL)
- ④ – Ausführung Kunststoffelemente:
 - White (W)
 - Aluminium (AU)
 - Black (B)

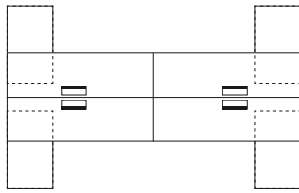
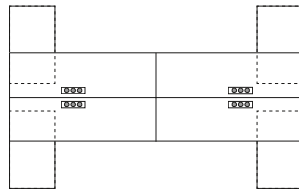
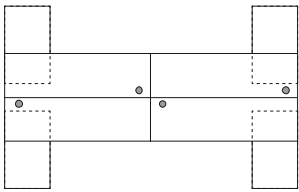
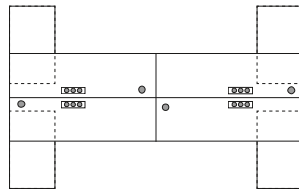
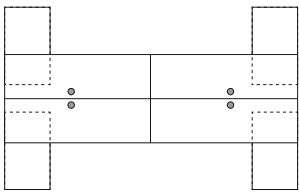
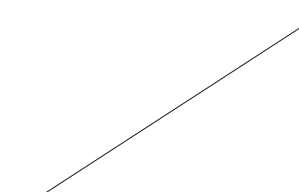
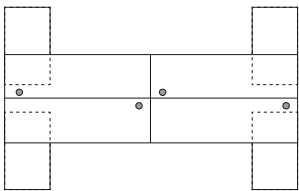
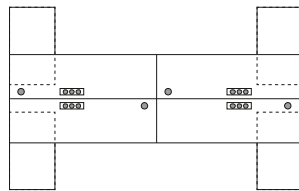
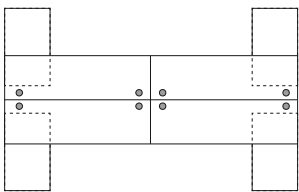
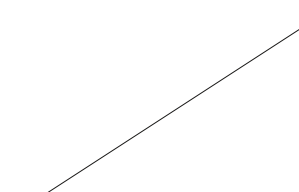
		Rechteckige Ausfräsung mit eingesetzter Kabeldurchführung mit Klappdeckel und Bürstendichtung (QE)	Rechteckige Ausfräsung für Media Port Power Frame 3M (MP1) – Media Ports – separat zu bestellen
		Mittig	
			
		0/QE-③/0	0/MP1/0
Ø 80 mm Ausfräsung mit eingesetztem Kabeldurchlass (QC) oder für passende Media Ports: Powerdot*, miniBatt FR80 wireless charger	Links		
		QC-④/0/0	QC-④/MP1/0
	Mittig		
		0/QC-④/0	
Rechts			
	0/0/QC-④	0/MP1/QC-④	
Links und rechts			
	QC-④/0/QC-④		



* Einstellung der Tiefe nur in 2 Stufen.

Die Position des Sideboards hat keinen Einfluss auf die Position der Kabeldurchlässe und Media Ports auf der Tischplatte

Technische Beschreibung

Kabeldurchlässe und Media Ports für hohe Besprechungstische und Konferenztische

- ④ – Ausführung Kunststoffelemente:
- White (W)
 - Aluminium (AU)
 - Black (B)

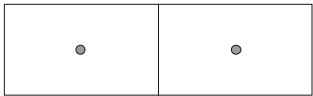
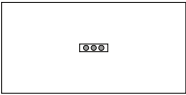
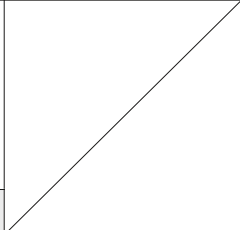
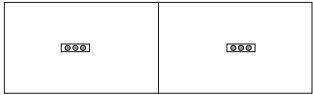
	Hohe Besprechungstische	Konferenztische			
Breite	Alle Größen	1200	2200	2800	3600
Tiefe		1200			
Position	Zentral	Zentral links und zentral rechts		Zentral links und zentral rechts	
für passende Media Ports: Powerdot, miniBatt FR80 wireless charger					
	0/QC-④/0	QC-④/0/QC-④		QC-④/0/QC-④	
Rechteckige Ausfräsung für Media Port Power Frame 3M (MP1)					
	0/MP1/0			MP1/0/MP1	

9. Paneele

CS5040 kann durch Sichtschutzpaneele in zwei Versionen – als gepolsterte Ausführung oder aus thermogeformtem, akustisch wirksamen PET-Filz – ergänzt werden. Das Paneel wird in die U-förmige Halterung eingesetzt, welche mit dem Basishalter verbunden ist. Dieser wird direkt an der Tischtraverse befestigt. Der Basishalter ermöglicht eine gleichzeitige Montage von Sichtschutzpaneel, Beinraumblynde und horizontalem Kabelkanal.

Das einzigartige Verbindungssystem wurde als ein industrielles Design vorbehalten.

Basishalter – ein Metallverbinder, um das Sichtschutzpaneel, die Beinraumblynde oder den horizontalen Kabelkanal (separat zu bestellen, siehe Kapitel Matrix zu Kombinationsmöglichkeiten) an der Traverse des Tisches zu befestigen. Der Basishalter ermöglicht zugleich folgende Einstellmöglichkeiten:

- Sichtschutzpaneele: Einstellung der Tiefe bis zu 20 mm, Regulierung des vertikalen Neigungswinkels,
- Beinraumblynden, Höheneinstellung, Regulierung des vertikalen Neigungswinkels.

Der Basishalter ist pulverbeschichtet in folgenden Farben erhältlich: Traffic white (RAL 9016), Jet black (RAL 9005), White aluminium (RAL 9006), Slate grey (RAL 7015). Der Basishalter, erhältlich im Zweier Set, ist separat zu bestellen.

9.1 Paneele für Schreibtische

Mit Basishalter befestigt

Sichtschutzpaneel für Schreibtische, voll gepolstert – Modell 1 – gefertigt aus einer 8 mm starken Spanplatte, an welcher beidseitig 8 mm starke Weichfaserplatten angebracht werden, bezogen mit Stoff und als Pinnwand nutzbar. Die Paneelstärke beträgt 24 mm, die oberen Ecken des Paneels sind in einem 50 mm Radius abgerundet. Das Paneel ist mit entsprechenden Halterungen zur Montage am Basishalter ausgestattet. Diese Halterung ist pulverbeschichtet in folgenden Farben erhältlich: Traffic white (RAL 9016), Jet black (RAL 9005), White aluminium (RAL 9006), Slate grey (RAL 7015) oder „Fashion collection“.

Sichtschutzpaneel für Schreibtische, aus Filz – Modell 1 – gefertigt aus thermogeformten Filz in den Farben light grey oder dark grey. Die Paneelstärke beträgt 24 mm, die oberen Ecken des Paneels sind in einem 40 mm Radius abgerundet. Das Paneel ist mit entsprechenden Halterungen zur Montage am Basishalter ausgestattet. Diese Halterung ist pulverbeschichtet in folgenden Farben erhältlich: Traffic white (RAL 9016), Jet black (RAL 9005), White aluminium (RAL 9006), Slate grey (RAL 7015) oder „Fashion collection“.

Hinweis: Es besteht die Möglichkeit, das Sichtschutzpaneel (Modell 1) mit geringerer Breite als die Breite des Tisches zu verwenden, erfolgt jedoch die Anbringung eines horizontalen Kabelkanals, so ist dessen Größe an das Paneel anzupassen.

Beinraumblynde – gefertigt aus einer 18 mm starken, melaminbeschichteten Spanplatte (MFC) mit einer Kante in Klebtechnologie. Das Paneel ist mit entsprechenden Halterungen ausgestattet.

Hinweis: Es besteht die Möglichkeit, die Beinraumblynde sowohl mittels Basishalter als auch ohne Basishalter direkt an der Tischplatte zu befestigen ([siehe Kapitel Matrix zu Kombinationsmöglichkeiten](#)).

Ohne Basishalter, direkt an der Traverse befestigt

Diese Paneele können für CS5040-Tische mit fester Tischplatte sowie für Play&Work-Tische mit U-Form-Gestell eingesetzt werden. **Sichtschutzpaneel für Schreibtische, voll gepolstert** – Modell 2 – gefertigt aus einer 8 mm starken Spanplatte, an welcher beidseitig 8 mm starke Weichfaserplatten angebracht werden, bezogen mit Stoff und als Pinnwand nutzbar. Die Paneelstärke beträgt 24 mm, die oberen Ecken des Paneels sind in einem 50 mm Radius abgerundet. Das Paneel ist mit entsprechenden Halterungen zur Montage an der Tischtraverse bei Tischen mit fester Tischplatte ausgestattet. Diese Halterung ist pulverbeschichtet in folgenden Farben erhältlich: Traffic white (RAL 9016), Jet black (RAL 9005), White aluminium (RAL 9006), Slate grey (RAL 7015).

Sichtschutzpaneel für Schreibtische, aus Filz – Modell 2 – gefertigt aus thermogeformten Filz in den Farben light grey oder dark grey. Die Paneelstärke beträgt 24 mm, die oberen Ecken des Paneels sind in einem 40 mm Radius abgerundet. Das Paneel ist mit entsprechenden Halterungen zur Montage an der Tischtraverse bei Tischen mit fester Tischplatte ausgestattet. Diese Halterung ist pulverbeschichtet in folgenden Farben erhältlich: Traffic white (RAL 9016), Jet black (RAL 9005), White aluminium (RAL 9006), Slate grey (RAL 7015).

Hinweis: Bei CS5040 Tischen besteht nicht die Möglichkeit, das Sichtschutzpaneel (Modell 2) und die Beinraumblynde ohne Einsatz des Basishalters gleichzeitig zu montieren ([siehe Kapitel Matrix zu Kombinationsmöglichkeiten](#)).

9.2 Paneele für Schreibtische mit Sideboards

Mit Basishalter befestigt

Sichtschutzpaneel, voll gepolstert (Modell 1) – Struktur gefertigt aus einer 8 mm starken Spanplatte, an welcher beidseitig 8 mm starke Weichfaserplatten angebracht werden, bezogen mit Stoff und als Pinnwand nutzbar. Die Paneelstärke beträgt 24 mm, die oberen Ecken des Paneels sind in einem 50 mm Radius abgerundet. Das Paneel ist mit entsprechenden Halterungen zur Montage am Basishalter ausgestattet.

Oberflächenausführung der Halterung: Diese Halterung ist pulverbeschichtet in folgenden Farben erhältlich: Traffic white (RAL 9016), Jet black (RAL 9005), White aluminium (RAL 9006), Slate grey (RAL 7015) oder „Fashion collection“.

Sichtschutzpaneel, aus Filz (Modell 1) – gefertigt aus thermogeformten Filz in den Farben light grey oder dark grey. Die Paneelstärke beträgt 24 mm, die oberen Ecken des Paneels sind in einem 40 mm Radius abgerundet. Das Paneel ist mit entsprechenden Halterungen zur Montage am Basishalter ausgestattet.

Oberflächenausführung der Halterung: Diese Halterung ist pulverbeschichtet in folgenden Farben erhältlich: Traffic white (RAL 9016), Jet black (RAL 9005), White aluminium (RAL 9006), Slate grey (RAL 7015).

Beinraumblynde für Schreibtische mit Sideboards – gefertigt aus einer 18 mm starken, melaminbeschichteten Spanplatte (MFC) mit einer Kante in Klebtechnologie. Das Paneel ist mit entsprechenden Halterungen ausgestattet. Das Sideboard ist in linksseitiger oder rechtsseitiger Ausführung erhältlich.

Hinweis: Es besteht die Möglichkeit die Beinraumblynde ohne Basishalter direkt an der Tischplatte zu befestigen. Wenn die Anbringung eines horizontalen Kabelkanals erfolgt, muss die Beinraumblynde auch direkt an der Tischplatte befestigt werden.

9.3 Die Organisationsleiste für CS5040 Paneele

Die Organisationsleiste ist am gepolsterten Sichtschutzpaneel für Schreibtisch – oder Workbench-Arbeitsplätze angebracht. Sie ist aus Metallstangen mit einem Durchmesser von Ø 10 mm gefertigt und mit 4 mm starken Metallhalterungen erhältlich. Zubehör, das an der Organisationsleiste aufgehängt ist, ist separat zu bestellen.

Oberflächenausführung:

– Die Organisationsleiste ist pulverbeschichtet in folgenden Farben erhältlich: Traffic white (RAL 9016), Jet black (RAL 9005), White aluminium (RAL 9006), Slate grey (RAL 7015) oder „Fashion collection“.

9.4 Paneele für Workbench-Arbeitsplätze mit Sideboards

Gepostertes Sichtschutzpaneel – Struktur gefertigt aus einer 8 mm starken Spanplatte, an welcher beidseitig 8 mm starke Weichfaserplatten angebracht werden, bezogen mit Stoff und als Pinnwand nutzbar.

Die Paneelstärke beträgt 24 mm, die oberen Ecken des Paneels sind in einem 50 mm Radius abgerundet. Das Paneel ist mit entsprechenden Halterungen zur Montage ausgestattet. Diese Halterung ist pulverbeschichtet in folgenden Farben erhältlich: Traffic white (RAL 9016), Jet black (RAL 9005), White aluminium (RAL 9006), Slate grey (RAL 7015) oder „Fashion collection“.

9.5 Die Organisationsleiste für CS5040 Paneele

Die Organisationsleiste ist am gepolsterten Sichtschutzpaneel für Schreibtische, Schreibtische mit Sideboards, Workbench-Arbeitsplätze, Workbench-Arbeitsplätze mit Sideboards angebracht. Sie ist aus Metallstangen mit einem Durchmesser von Ø 10 mm gefertigt und mit 4 mm starken Metallhalterungen erhältlich. Zubehör, das an der Organisationsleiste aufgehängt ist, ist separat zu bestellen.

Oberflächenausführung:

– Die Organisationsleiste ist pulverbeschichtet in folgenden Farben erhältlich: Traffic white (RAL 9016), Jet black (RAL 9005), White aluminium (RAL 9006), Slate grey (RAL 7015) oder „Fashion collection“.

Technische Beschreibung

9.6 Produktausführungen

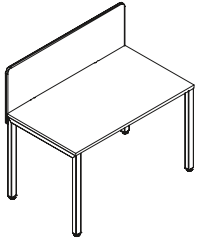

Sichtschutzpaneel für Schreibtische, voll gepolstert

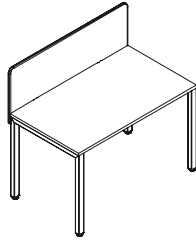

Sichtschutzpaneel für Schreibtische, Filz gepolstert

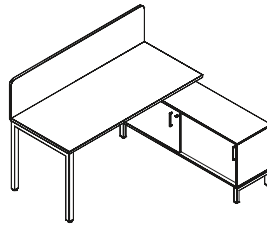

Sichtschutzpaneel für einen Schreibtisch mit einem Sideboard, voll gepolstert

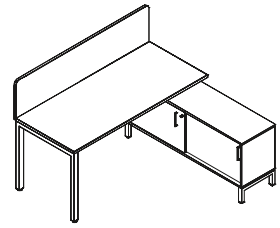

Sichtschutzpaneel aus Filz für einen Schreibtisch mit einem Sideboard

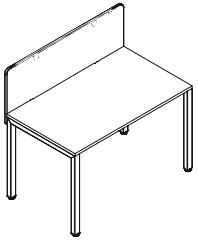

Sichtschutzpaneel, voll gepolstert, mit Organisationsleiste .

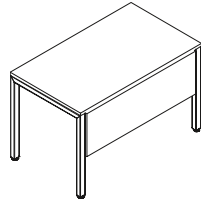

Beinraumblende

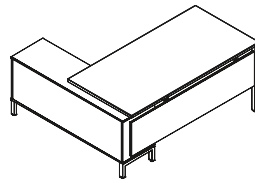

Beinraumblende für Schreibtische mit Sideboards

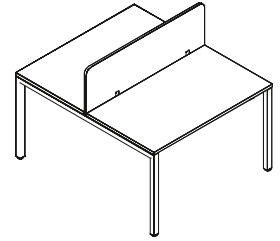

Workbench-Arbeitsplatz mit Sichtschutzpaneel voll gepolstert

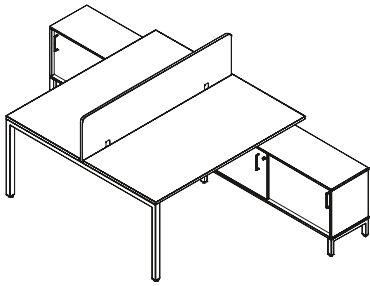

Sichtschutz-paneel, voll gepolstert für Workbench-Arbeitsplatz mit Sideboards für zwei Mitarbeiter

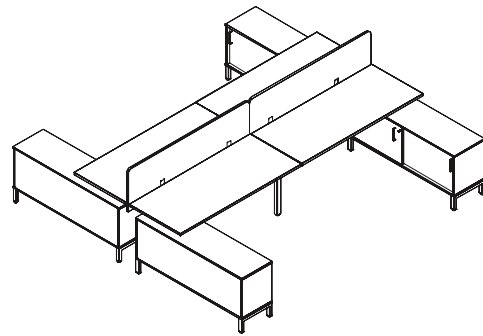

Sichtschutzpaneel für Workbench-Arbeitsplätze mit Sideboards, für vier Mitarbeiter, voll gepolstert

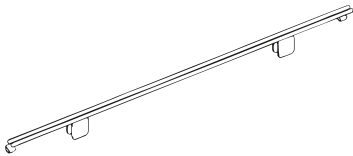

Organisationsleiste für Paneele

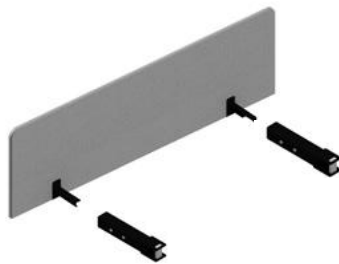

CS5040 Sichtschutzpaneel für Schreibtische und Schreibtische mit einem Sideboard – die Montage erfolgt durch den Einsatz von Basishaltern (Modell 1)



CS5040 Sichtschutzpaneel – die Montage erfolgt ohne den Einsatz von Basishaltern direkt an der Tischtraverse (Modell 2)

10. Kabelmanagement

Horizontaler Kabelkanal – abklappbar – aus Metall, Stärke 1,0 mm, mit Aussparungen, die die Anbindung eines vertikalen, modularen Kabelkanals ermöglichen. Der Kabelkanal ist bereits mit Kunststoffhaltern ausgestattet.

Der Abstand zwischen dem Kabelkanal und der Tischplatte während der Montage durch den Einsatz von Basishaltern beträgt 98 mm.

Der Abstand zwischen dem Kabelkanal und der Tischplatte während der Montage direkt an der Tischplatte beträgt 95 mm.

Die Montagemöglichkeit (siehe Matrix zu Kombinationsmöglichkeiten) erfolgt:

– durch den Einsatz von Basishaltern (Schreibtische, Schreibtische mit Sideboards),
– ohne den Einsatz von Basishaltern direkt an der festen Tischplatte (Schreibtische, Konferenztische und hohe Besprechungstische).

Der Kabelkanal ist pulverbeschichtet in folgenden Farben erhältlich: Traffic white (RAL 9016), Jet black (RAL 9005), White aluminium (RAL 9006), Slate grey (RAL 7015).

Horizontaler Kabelkanal – beidseitig genutzt – aus Metall, Stärke 1,0 mm, mit Aussparungen auf beiden Seiten, die die Anbindung eines vertikalen, modularen Kabelkanals ermöglichen.

Die Montagemöglichkeit erfolgt:

– werkzeuglos an der Traverse (Workbench Arbeitsplätze, Workbench Arbeitsplätze mit Sideboards)

Der Kabelkanal ist pulverbeschichtet in folgenden Farben erhältlich: Traffic white (RAL 9016), Jet black (RAL 9005), White aluminium (RAL 9006), Slate grey (RAL 7015).

Vertikaler Kabelkanal – modular – aus Kunststoff in den Farben Aluminium, White oder Black. Die Montage erfolgt am horizontalen Kabelkanal oder direkt an der Tischplatte von Schreibtischen mit Sideboards, Workbench-

Arbeitsplätzen, Workbench-Arbeitsplätzen mit Sideboards und Konferenztischen mit fester Höhe.

Vertikaler Kabelkanal – flexibel – aus Kunststoff in den Farben Aluminium, Black oder transparent.

Die Montage erfolgt am horizontalen Kabelkanal oder direkt an der Tischplatte von Schreibtischen, Schreibtischen mit Sideboards, Workbench-Arbeitsplätzen, Workbench-Arbeitsplätzen mit Sideboards hohen Besprechungstischen und Konferenztische.

11. Orga Tower freistehend

11.1 Orga Tower

Alle Elemente bestehen aus einer beidseitig melaminbeschichteten Spanplatte (MFC) mit einer Stärke von 18 mm, mit umlaufender Kante in Klebtechnologie.

Hohe Schublade mit der folgenden Einteilung innerhalb:

- Organisationsablage im oberen Teil, Tiefe 80 mm (zusätzlicher Filzorganizer für Ablage, separat zu bestellen),
- vertikale Trennwand, die den Raum in zwei Teile aufgeteilt, in jedem von ihnen befindet sich eine Ablage mit einer Nivellierungsmöglichkeit.

Griffe:

- der 15 mm Spalt zwischen der Schubladenfront und dem Korpus (Standard) dient als Griff,
- der CS5040 Griff in der Farbe Traffic white (RAL 9016), Jet black (RAL 9005) oder Matt Chrome ist optional erhältlich,
- der E10 Griff in der Farbe Traffic white (RAL 9016), Slate grey (RAL 7015) Jet black (RAL 9005) oder Aluminium ist optional erhältlich.
- der SQuart Griff in der Farbe Aluminium ist optional erhältlich.

Der Orga Tower ist in linksseitiger oder rechtsseitiger Ausführung erhältlich und mit einem Zylinderschloss ausgestattet.

Aus Sicherheitsgründen verfügt der Tower

über eine zusätzliche Stützrolle und ein Ausgleichsgewicht.

Feste Höhe: 950 mm, Nivellierung im Bereich von 10 mm.

Der Orga Tower wird standardmäßig komplett montiert geliefert.

11.2 Orga Tower mit Frontabdeckung

Alle Elemente bestehen aus einer beidseitig melaminbeschichteten Spanplatte (MFC) mit einer Stärke von 18 mm, mit umlaufender Kante in Klebtechnologie.

Perforiertes Metall für Schubladenfront:

- Aus Metall, Stärke 1,0 mm. Die Abdeckung hat ein dekoratives Muster mit runden Aufprägungen.

Hohe Schublade mit der folgenden Einteilung innerhalb:

- Organisationsregal im oberen Teil, Tiefe 80 mm (zusätzlicher Filzorganizer für die Ablage, separat zu bestellen),
- vertikale Trennwand, die den Raum in zwei Teile aufgeteilt, in jedem von ihnen befindet sich eine Ablage mit einer Nivellierungsmöglichkeit. Dieser Raum ist mit einer Schiebetür ausgestattet, die aus 1,0 mm starkem perforierten Metall gefertigt ist. Diese Schiebetür hat ein dekoratives Muster mit runden Aufprägungen. Die Schiebetür und Metall auf der Schubla-

denfront sind immer in der gleichen Farbe erhältlich.

Griffe:

- der 15 mm Spalt zwischen der Schubladenfront und dem Korpus wirkt standardmäßig als Griff,
- der CS5040 Griff in der Farbe, Traffic white (RAL 9016), Jet black (RAL 9005) oder Matt Chrome ist optional erhältlich,
- der E10 Griff in der Farbe Traffic white (RAL 9016), Slate grey (RAL 7015) Jet black (RAL 9005) oder Aluminium ist optional erhältlich
- der SQuart Griff in der Farbe Aluminium ist optional erhältlich.

Oberflächenausführung der perforierten Metallelemente:

- pulverbeschichtet in folgenden Farben erhältlich: Traffic white (RAL 9016), Slate grey (RAL 7015), White aluminium (RAL 9006), Jet black (RAL 9005) oder „Fashion collection“.

Der Orga Tower ist in linksseitiger oder rechtsseitiger Ausführung erhältlich und mit einem Zylinderschloss ausgestattet.

Aus Sicherheitsgründen verfügt der Tower über eine zusätzliche Stützrolle und ein Ausgleichsgewicht.

Feste Höhe: 950 mm, Nivellierung im Bereich von 10 mm.

Orga Tower wird standardmäßig komplett montiert geliefert.

11.3 Produktausführungen

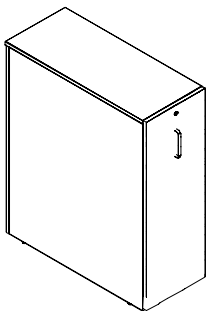

Orga Tower, freistehend, geschlossen

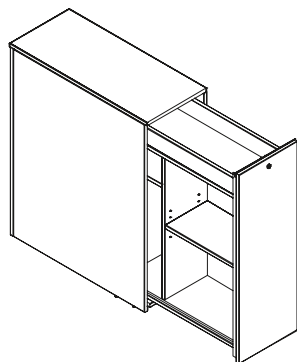

Orga Tower, freistehend, mit Schubladenauszug

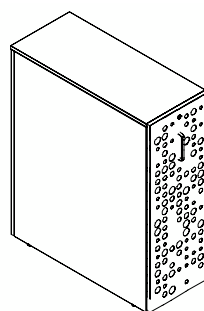

Orga Tower, freistehend mit Frontabdeckung, geschlossen

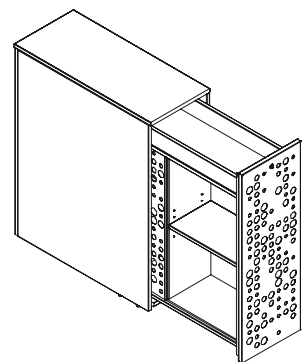

Orga Tower, freistehend mit Frontabdeckung, mit Schubladenauszug

12. Technische Regeln, Prüf- und Gütesiegel (für ausgewählte Produktkonfigurationen)

INT geprüfte Konformität gemäß: EN 527–1, EN 527–2, EN 15372

