

# Möbel LETZ

*Finden und Wohlfühlen*



## Typenplan

Kitzalm Alpenglück von Schröder - Lowboard ca. 221 cm breit

### **Wichtiger Hinweis für Sie**

Etwaige Hinweise des Herstellers in dieser Produktinformation, die sich auf die Gewährleistung beziehen, haben für Sie keinerlei Bindungswirkung und können von Ihnen ignoriert werden. Ihre gesetzlichen Gewährleistungsrechte als Verbraucher uns gegenüber, als Ihrem Verkäufer, werden dadurch in keiner Weise berührt oder eingeschränkt. Sie können sich wegen aller Mängel jederzeit an uns wenden. Darüber hinaus gehende Herstellergarantien bleiben natürlich unberührt. Dieser Artikel wird hergestellt von Schröder Möbelfabrik, Auf dem Busche 45, 33129 Delbrück, Deutschland, [info@schroeno.de](mailto:info@schroeno.de)

Möbel Letz GmbH  
Am Gewerbepark 11  
06895 Zahna-Elster

Tel.: 035383 - 6018 50

Fax.: 035383 - 6018 17

**SCHRÖDER**<sup>®</sup>  
QUALITÄT seit 1864



# Qualitätsmerkmale

## Qualität, die überzeugt!

- Korpus außen furniert, gebürstet und mehrschichtig lackiert
- Akzentfront massiv geschropt, gebürstet und mehrschichtig lackiert
- Oberflächen in der Ausführung:
  - Salzkammergut Alteiche natur gebürstet
- Akzent in zwei Ausführungen:
  - Spalteiche Natur
  - Spalteiche Carbongrau
- Metallgriffe und Rahmen in Farbton: Akzentlack Carbongrau
- Hochwertige Beschlagstechnik
- Kabelstaufach
- Sonderanfertigung auf Anfrage möglich
- 100% Made in Germany



# Oberflächenausführung

## Korpus-, Frontflächen

- Salzkammergut Alteiche natur gebürstet



## Akzent

- Spalteiche Carbongrau

SEG



- Spalteiche Natur

SEN



 **Bestellhinweis:**  
Akzent Best.Nr. bitte bei der  
Bestellung angeben!

## Akzentflächen

- Rückwände
- Fronten

 **Rahmen:**  
Rahmen ausschließlich  
in Akzentfarbe Carbongrau!

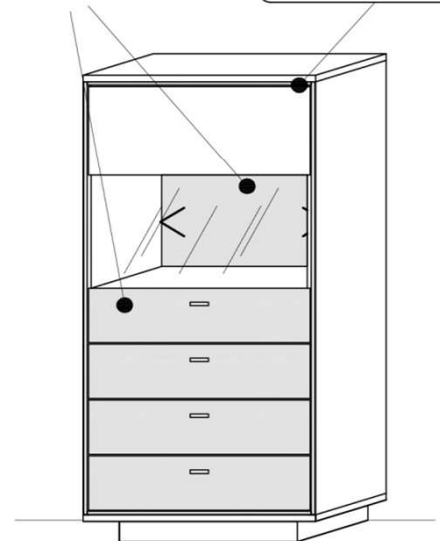

# Kabelstaufach

- Kabelstaufach für optimale Unterbringung sämtlicher Anschlussleitungen. Realisiert durch ausreichend zurückspringende Rückwand im hinteren Bereich des TV-Unterteils.
- Optional: Kabeldurchlass (siehe Zubehör)



# Zubehöropaket

- Beleuchtungsset
- Beleuchtungstouchsensor / Funkfernsteuerung
- Schubkastenvollauszug
- TV-Glasaufsatz
- Besteckeinsatz
- Passende Couchtische

**furn plan**



Alle Maßangaben sind ca. **Maße in cm**. Irrtum und Änderungen vorbehalten. Für evtl. Druckfehler übernehmen wir keine Haftung. Dieses Modell ist gesetzlich geschützt.

# KITZALM - ALPENGLÜCK WOHNEN

Korpus: Salzkammergut Alteiche natur gebürstet

## Akzentfarbschlüssel

| Gruppe | Farbton                | Best.Nr. |
|--------|------------------------|----------|
| Pr.1   | Spalteiche Natur       | SEN      |
| Pr.2   | Spalteiche Carbondgrau | SEG      |

\*Akzent Best.Nr.

## Kombinationen

### Hinweis

■ = gek. Akzentflächen wahlweise in den angegebenen Farbtönen

\*\* = empfohlene Beleuchtung

### Kombination K001

spiegelseitig zur Abbildung: K901

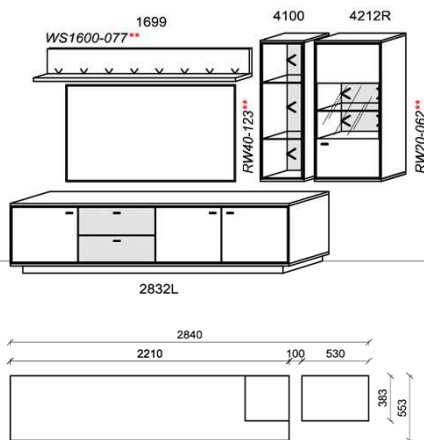

| Stck | Bezeichnung  | Bestellnr. | Pr.1 | Pr.2 |
|------|--------------|------------|------|------|
| 1x   | TV-Unterteil | 2832L-___* |      |      |
| 1x   | Hängeelement | 4212R-___* |      |      |
| 1x   | Hängeregal   | 4100-___*  |      |      |
| 1x   | Wandboard    | 1699       |      |      |

**K001-\_\_\_\*Σ**  
spiegelseitig zur Abbildung: K901-\_\_\_\*

#### Empfohlenes Beleuchtungspaket:

|    |                      |            |  |
|----|----------------------|------------|--|
| 1x | Rückwandbeleuchtung  | RW20-062   |  |
| 1x | Rückwandbeleuchtung  | RW40-123   |  |
| 1x | Wandboardbeleuchtung | WS1600-077 |  |
| 1x | Trafo-Set            | TRA30      |  |
| 1x | Fernsteuerung        | FS4        |  |

#### Optionales Zubehör:

|    |                   |        |  |
|----|-------------------|--------|--|
| 1x | Kabeldurchführung | KD2004 |  |
|----|-------------------|--------|--|

B: 284  
H: 196  
T: 55,3  
Watt: 26,2

### Kombination K002

spiegelseitig zur Abbildung: K902

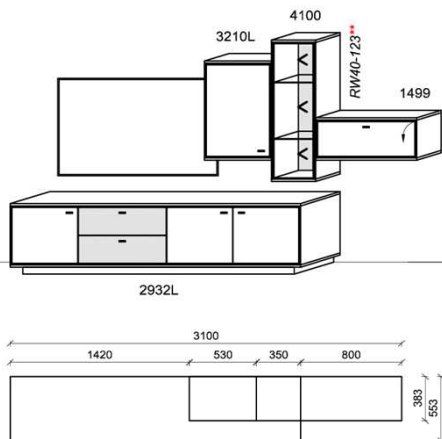

| Stck | Bezeichnung  | Bestellnr. | Pr.1 | Pr.2 |
|------|--------------|------------|------|------|
| 1x   | TV-Unterteil | 2932L-___* |      |      |
| 1x   | Hängeelement | 3210L      |      |      |
| 1x   | Hängeregal   | 4100-___*  |      |      |
| 1x   | Hängeelement | 1499       |      |      |

**K002-\_\_\_\*Σ**  
spiegelseitig zur Abbildung: K902-\_\_\_\*

#### Empfohlenes Beleuchtungspaket:

|    |                     |          |  |
|----|---------------------|----------|--|
| 1x | Rückwandbeleuchtung | RW40-123 |  |
| 1x | Trafo-Set           | TRA15    |  |
| 1x | Fernsteuerung       | FS4      |  |

#### Optionales Zubehör:

|    |                   |        |  |
|----|-------------------|--------|--|
| 1x | Kabeldurchführung | KD2004 |  |
|----|-------------------|--------|--|

B: 310  
H: 196  
T: 55,3  
Watt: 12,3

**Beleuchtung ohne Trafo. Bitte wählen Sie den passenden Trafo unter Beachtung der Wattleistung in der Zubehörliste aus!**  
**Optional stehen Ihnen weitere Ausstattungsmöglichkeiten in der Zubehörliste zur Verfügung!**

# KITZALM - ALPENGLÜCK WOHNEN

Korpus: Salzkammergut Alteiche natur gebürstet

## Akzentfarbschlüssel

| Gruppe | Farbton               | Best.Nr |
|--------|-----------------------|---------|
| Pr.1   | Spalteiche Natur      | SEN     |
| Pr.2   | Spalteiche Carbongrau | SEG     |

\*Akzent Best.Nr.

## Kombinationen

### Hinweis

■ = gek. Akzentflächen wahlweise in den angegebenen Farbtönen

\*\* = empfohlene Beleuchtung

### Kombination K003

spiegelseitig zur Abbildung: K903

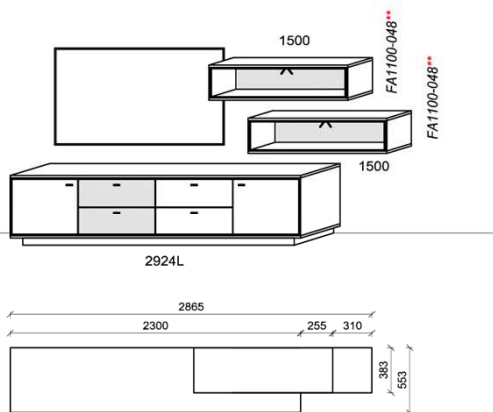

| Stck | Bezeichnung  | Bestellnr.         | Pr.1 | Pr.2 |
|------|--------------|--------------------|------|------|
| 1x   | TV-Unterteil | 2924L-___*         |      |      |
| 2x   | Hängeelement | 1500-___* à        |      |      |
|      |              | <b>K003-___*</b> Σ |      |      |

spiegelseitig zur Abbildung: K903-\_\_\_\*

#### Empfohlenes Beleuchtungspaket:

|    |                 |              |  |
|----|-----------------|--------------|--|
| 2x | Fachbeleuchtung | FA1100-048 à |  |
| 1x | Trafo-Set       | TRA15        |  |
| 1x | Fernsteuerung   | FS4          |  |

#### Optionales Zubehör:

|    |                   |        |  |
|----|-------------------|--------|--|
| 1x | Kabeldurchführung | KD2004 |  |
|----|-------------------|--------|--|

B: 286,5  
H: 151  
T: 55,3  
Watt: 9,6

### Kombination K004

spiegelseitig zur Abbildung: K904

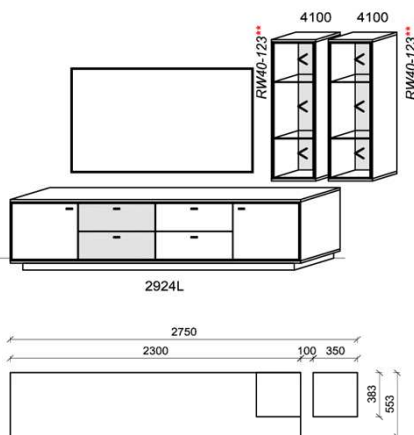

| Stck | Bezeichnung  | Bestellnr.         | Pr.1 | Pr.2 |
|------|--------------|--------------------|------|------|
| 1x   | TV-Unterteil | 2924L-___*         |      |      |
| 2x   | Hängeelement | 4100-___* à        |      |      |
|      |              | <b>K004-___*</b> Σ |      |      |

spiegelseitig zur Abbildung: K904-\_\_\_\*

#### Empfohlenes Beleuchtungspaket:

|    |                     |            |  |
|----|---------------------|------------|--|
| 2x | Rückwandbeleuchtung | RW40-123 à |  |
| 1x | Trafo-Set           | TRA30      |  |
| 1x | Fernsteuerung       | FS4        |  |

#### Optionales Zubehör:

|    |                   |        |  |
|----|-------------------|--------|--|
| 1x | Kabeldurchführung | KD2004 |  |
|----|-------------------|--------|--|

B: 275  
H: 192  
T: 55,3  
Watt: 24,6

**Beleuchtung ohne Trafo. Bitte wählen Sie den passenden Trafo unter Beachtung der Wattleistung in der Zubehörliste aus!**  
**Optional stehen Ihnen weitere Ausstattungsmöglichkeiten in der Zubehörliste zur Verfügung!**

# KITZALM - ALPENGLÜCK WOHNEN

Korpus: Salzkammergut Alteiche natur gebürstet

## Akzentfarbschlüssel

| Gruppe | Farbton                | Best.Nr. |
|--------|------------------------|----------|
| Pr.1   | Spalteiche Natur       | SEN      |
| Pr.2   | Spalteiche Carbondgrau | SEG      |

\*Akzent Best.Nr.

## Kombinationen

### Hinweis

■ = gek. Akzentflächen wahlweise in den angegebenen Farbtönen

\*\* = empfohlene Beleuchtung

### Kombination K005

spiegelseitig zur Abbildung: K905

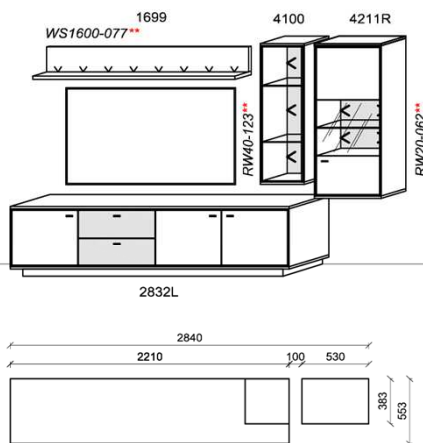

| Stck | Bezeichnung  | Bestellnr. | Pr.1 | Pr.2 |
|------|--------------|------------|------|------|
| 1x   | TV-Unterteil | 2832L-___* |      |      |
| 1x   | Hängeelement | 4211R-___* |      |      |
| 1x   | Hängeregal   | 4100-___*  |      |      |
| 1x   | Wandboard    | 1699       |      |      |

**K005-\_\_\_\*Σ**  
spiegelseitig zur Abbildung: K905-\_\_\_\*

#### Empfohlenes Beleuchtungspaket:

|    |                      |            |  |
|----|----------------------|------------|--|
| 1x | Rückwandbeleuchtung  | RW20-062   |  |
| 1x | Rückwandbeleuchtung  | RW40-123   |  |
| 1x | Wandboardbeleuchtung | WS1600-077 |  |
| 1x | Trafo-Set            | TRA30      |  |
| 1x | Fernsteuerung        | FS4        |  |

#### Optionales Zubehör:

|    |                   |        |  |
|----|-------------------|--------|--|
| 1x | Kabeldurchführung | KD2004 |  |
|----|-------------------|--------|--|

B: 284  
H: 196  
T: 55,3  
Watt: 26,2

### Kombination K006

spiegelseitig zur Abbildung: K906

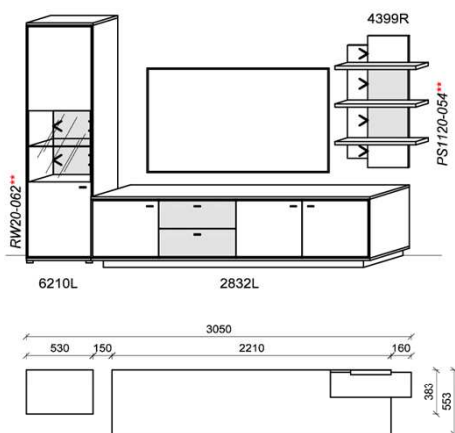

| Stck | Bezeichnung  | Bestellnr. | Pr.1 | Pr.2 |
|------|--------------|------------|------|------|
| 1x   | Standelement | 6210L-___* |      |      |
| 1x   | TV-Unterteil | 2832L-___* |      |      |
| 1x   | Wandpaneel   | 4399R-___* |      |      |

**K006-\_\_\_\*Σ**  
spiegelseitig zur Abbildung: K906-\_\_\_\*

#### Empfohlenes Beleuchtungspaket:

|    |                     |            |  |
|----|---------------------|------------|--|
| 1x | Rückwandbeleuchtung | RW20-062   |  |
| 1x | Panelbeleuchtung    | PS1120-054 |  |
| 1x | Trafo-Set           | TRA15      |  |
| 1x | Fernsteuerung       | FS4        |  |

#### Optionales Zubehör:

|    |                   |        |  |
|----|-------------------|--------|--|
| 1x | Kabeldurchführung | KD2004 |  |
|----|-------------------|--------|--|

B: 305  
H: 204  
T: 55,3  
Watt: 11,6

**Beleuchtung ohne Trafo. Bitte wählen Sie den passenden Trafo unter Beachtung der Wattleistung in der Zubehörliste aus!**  
**Optional stehen Ihnen weitere Ausstattungsmöglichkeiten in der Zubehörliste zur Verfügung!**

# KITZALM - ALPENGLÜCK WOHNEN

## Akzentfarbschlüssel

| Gruppe | Farbton                | Best.Nr. |
|--------|------------------------|----------|
| Pr.1   | Spalteiche Natur       | SEN      |
| Pr.2   | Spalteiche Carbondgrau | SEG      |

\*Akzent Best.Nr.

## Kombinationen

Korpus: Salzkammergut Alteiche natur gebürstet

### Hinweis

■ = gek. Akzentflächen wahlweise in den angegebenen Farbtönen

\*\* = empfohlene Beleuchtung

### Kombination K007

spiegelseitig zur Abbildung: K907

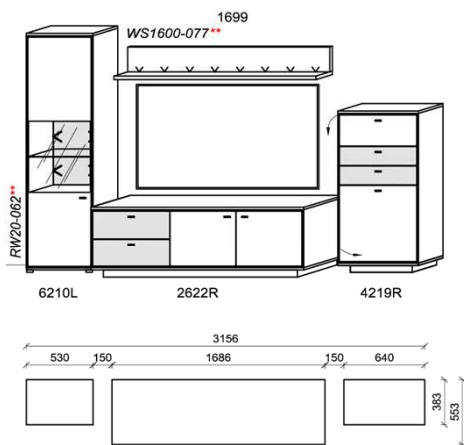

| Stck | Bezeichnung  | Bestellnr.        | Pr.1 | Pr.2 |
|------|--------------|-------------------|------|------|
| 1x   | Standelement | 6210L-___*        |      |      |
| 1x   | TV-Unterteil | 2622R-___*        |      |      |
| 1x   | Standelement | 4219R-___*        |      |      |
| 1x   | Wandpaneel   | 1699              |      |      |
|      |              | <b>K007-___*Σ</b> |      |      |

spiegelseitig zur Abbildung: K907-\_\_\_\*

#### Empfohlenes Beleuchtungspaket:

|    |                      |            |  |
|----|----------------------|------------|--|
| 1x | Rückwandbeleuchtung  | RW20-062   |  |
| 1x | Wandboardbeleuchtung | WS1600-077 |  |
| 1x | Trafo-Set            | TRA15      |  |
| 1x | Fernsteuerung        | FS4        |  |

#### Optionales Zubehör:

|    |                   |        |  |
|----|-------------------|--------|--|
| 1x | Kabeldurchführung | KD2004 |  |
|----|-------------------|--------|--|

B: 315,6  
H: 204  
T: 55,3  
Watt: 13,9

### Kombination K008

spiegelseitig zur Abbildung: K908

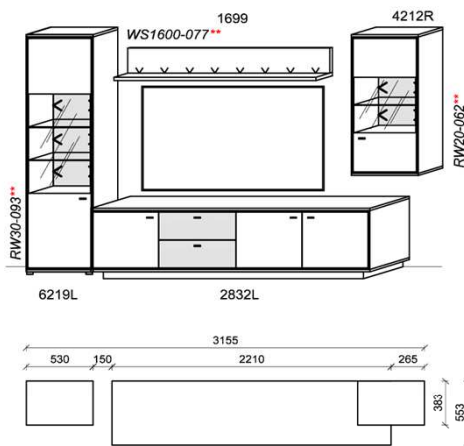

| Stck | Bezeichnung  | Bestellnr.        | Pr.1 | Pr.2 |
|------|--------------|-------------------|------|------|
| 1x   | Standelement | 6219L-___*        |      |      |
| 1x   | TV-Unterteil | 2832L-___*        |      |      |
| 1x   | Hängeelement | 4212R-___*        |      |      |
| 1x   | Wandpaneel   | 1699              |      |      |
|      |              | <b>K008-___*Σ</b> |      |      |

spiegelseitig zur Abbildung: K908-\_\_\_\*

#### Empfohlenes Beleuchtungspaket:

|    |                      |            |  |
|----|----------------------|------------|--|
| 1x | Rückwandbeleuchtung  | RW30-093   |  |
| 1x | Rückwandbeleuchtung  | RW20-062   |  |
| 1x | Wandboardbeleuchtung | WS1600-077 |  |
| 1x | Trafo-Set            | TRA30      |  |
| 1x | Fernsteuerung        | FS4        |  |

#### Optionales Zubehör:

|    |                   |        |  |
|----|-------------------|--------|--|
| 1x | Kabeldurchführung | KD2004 |  |
|----|-------------------|--------|--|

B: 315,5  
H: 204  
T: 55,3  
Watt: 23,2

**Beleuchtung ohne Trafo. Bitte wählen Sie den passenden Trafo unter Beachtung der Wattleistung in der Zubehörliste aus!**  
**Optional stehen Ihnen weitere Ausstattungsmöglichkeiten in der Zubehörliste zur Verfügung!**

# KITZALM - ALPENGLÜCK WOHNEN

## Akzentfarbschlüssel

| Gruppe | Farbton               | Best.Nr. |
|--------|-----------------------|----------|
| Pr.1   | Spalteiche Natur      | SEN      |
| Pr.2   | Spalteiche Carbongrau | SEG      |

\*Akzent Best.Nr.

# Wandboarde TV-Unterteile

Korpus: Salzkammergut Alteiche natur gebürstet

## Hinweis

■ = gek. Akzentflächen wahlweise in den angegebenen Farbtönen!

**Wandboard**

Stelltiefe 20 B: 128  
Belastbar bis max. 10 kg T: 22  
H: 24

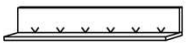

Best.Nr.: 1599  
Pr.1:  
Wandb.bel.: WS1280-062 6,2 W  
= Summe 6,2 W

**Wandboard**

Stelltiefe 20 B: 160  
Belastbar bis max. 10 kg T: 22  
H: 24

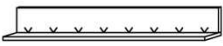

Best.Nr.: 1699  
Pr.1:  
Wandb.bel.: WS1600-077 7,7 W  
= Summe 7,7 W

**Wandboard**

Stelltiefe 20 B: 192  
Belastbar bis max. 10 kg T: 22  
H: 24

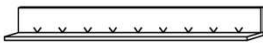

Best.Nr.: 1799  
Pr.1:  
Wandb.bel.: WS1920-093 9,3 W  
= Summe 9,3 W

**Wandpaneel**

Stelltiefe 19 B: 159  
Belastbar bis max. 10 kg T: 25,9  
H: 63,6

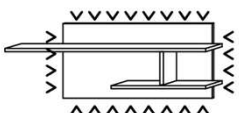

Best.Nr.: 2699R

**Steckboden**

Stelltiefe 23 B: 128  
Belastbar bis max. 10 kg T: 23  
H: ~3



Best.Nr.: 045  
Pr.1:  
= Summe

**Steckboden**

Stelltiefe 23 B: 160  
Belastbar bis max. 10 kg T: 23  
H: ~3



Best.Nr.: 055  
Pr.1:  
= Summe

**Steckboden**

Stelltiefe 23 B: 192  
Belastbar bis max. 10 kg T: 23  
H: ~3



Best.Nr.: 060  
Pr.1:  
= Summe

**Steckboden**

Stelltiefe 23 B: 159,6  
Belastbar bis max. 10 kg T: 25,9  
H: 63,6

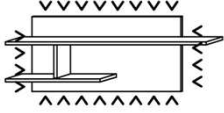

Best.Nr.: 2699L  
Pr.1:  
Wandp.bel.: WB1288-178 17,8 W  
= Summe 17,8 W

**Panel**

3 Böden B: 64  
T: 24  
H: 112

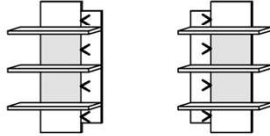

Best.Nr.: 4399L-\_\* 4399R-\_\*  
Pr.1:  
Pr.2:  
Panelbeleuchtung: PS1120-054 5,4 W  
= Summe 5,4 W

**TV-Unterteil**

2 Türen B: 168,6  
2 Schübe T: 55,3  
1 Kabelstufach H: 60

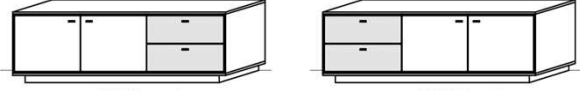

Best.Nr.: 2622L-\_\* 2622R-\_\*  
Pr.1:  
Pr.2:

**TV-Unterteil**

2 Türen B: 187  
2 Schübe T: 55,3  
1 Kabelstufach H: 60

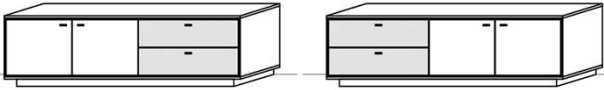

Best.Nr.: 2722L-\_\* 2722R-\_\*  
Pr.1:  
Pr.2:

**TV-Unterteil**

3 Türen B: 221  
2 Schübe T: 55,3  
1 Kabelstufach H: 60

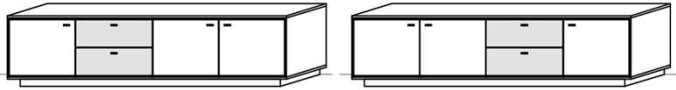

Best.Nr.: 2832L-\_\* 2832R-\_\*  
Pr.1:  
Pr.2:

**Beleuchtung ohne Trafo. Bitte wählen Sie den passenden Trafo unter Beachtung der Wattleistung in der Zubehörliste aus!**  
**Optional stehen Ihnen weitere Ausstattungsmöglichkeiten in der Zubehörliste zur Verfügung!**



# KITZALM - ALPENGLÜCK WOHNEN

## Akzentfarbschlüssel

| Gruppe | Farbton                | Best.Nr. |
|--------|------------------------|----------|
| Pr.1   | Spalteiche Natur       | SEN      |
| Pr.2   | Spalteiche Carbondgrau | SEG      |

\*Akzent Best.Nr.

## Stand-, Hängeelemente

Korpus: Salzkammergut Alteiche natur gebürstet

### Hinweis

■ = gek. Akzentflächen wahlweise in den angegebenen Farbtönen!

### TV-Unterteil

3 Türen  
2 Schübe  
1 Kabelstufach

B: 230  
T: 55,3  
H: 60

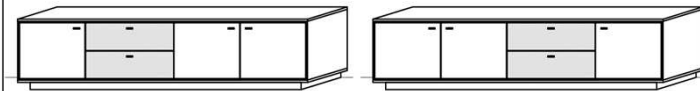

Best.Nr.: 2932L-\_\*      2932R-\_\*  
Pr.1:  
Pr.2:

### TV-Unterteil

2 Türen  
4 Schübe  
1 Kabelstufach

B: 230  
T: 55,3  
H: 60

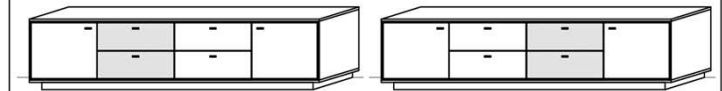

Best.Nr.: 2924L-\_\*      2924R-\_\*  
Pr.1:  
Pr.2:

### Standelement

1 Tür  
B: 53  
T: 38,3  
H: 204

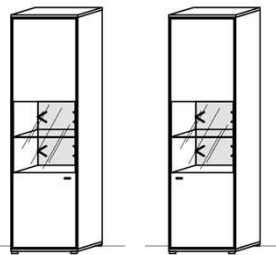

Best.Nr.: 6210L-\_\*      6210R-\_\*  
Pr.1:  
Pr.2:  
Rückwandbel.: RW20-062      6,2 W  
= Summe      6,2 W

### Standelement

1 Tür  
B: 53  
T: 38,3  
H: 204

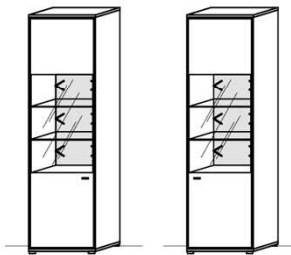

Best.Nr.: 6219L-\_\*      6219R-\_\*  
Pr.1:  
Pr.2:  
Rückwandbel.: RW30-093      9,3 W  
= Summe      9,3 W

### Standelement

1 Tür  
B: 64  
T: 38,3  
H: 138

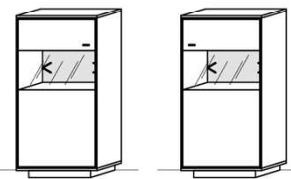

Best.Nr.: 4210L-\_\*      4210R-\_\*  
Pr.1:  
Pr.2:  
Rückwandbel.: RW10-031      3,1 W  
= Summe      3,1 W

### Standelement

1 Tür  
1 Klapptür  
2 Schübe  
B: 64  
T: 38,3  
H: 138

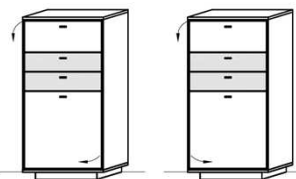

Best.Nr.: 4219L-\_\*      4219R-\_\*  
Pr.1:  
Pr.2:

### Standelement

1 Tür  
3 Schübe  
B: 64  
T: 38,3  
H: 138

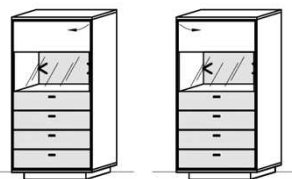

Best.Nr.: 4213L-\_\*      4213R-\_\*  
Pr.1:  
Pr.2:  
Rückwandbel.: RW10-031      3,1 W  
= Summe      3,1 W

### Hängeelement

1 Tür  
B: 53  
T: 38,3  
H: 132

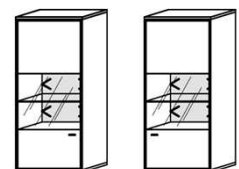

Best.Nr.: 4211L-\_\*      4211R-\_\*  
Pr.1:  
Pr.2:  
Rückwandbel.: RW20-062      6,2 W  
= Summe      6,2 W

**Beleuchtung ohne Trafo. Bitte wählen Sie den passenden Trafo unter Beachtung der Wattleistung in der Zubehörliste aus!**  
**Optional stehen Ihnen weitere Ausstattungsmöglichkeiten in der Zubehörliste zur Verfügung!**

# KITZALM - ALPENGLÜCK WOHNEN

Korpus: Salzkammergut Alteiche natur gebürstet

## Akzentfarbschlüssel

| Gruppe | Farbton               | Best.Nr. |
|--------|-----------------------|----------|
| Pr.1   | Spalteiche Natur      | SEN      |
| Pr.2   | Spalteiche Carbongrau | SEG      |

\*Akzent Best.Nr.

# Hängeelemente Side-, Highboards

## Hinweis

■ = gek. Akzentflächen wahlweise in den angegebenen Farbtönen!

### Hängeelement

1 Tür  
B: 53  
T: 38,3  
H: 120

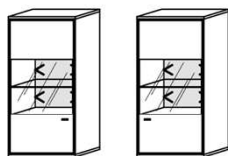

Best.Nr.: 4212L-\_\* 4212R-\_\*

Pr.1:  
Pr.2:

Rückwandbel.: RW20-062 6,2 W

= Summe 6,2 W

### Hängeelement

3 Staufächer  
B: 35  
T: 38,3  
H: 120

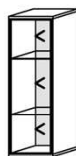

Best.Nr.: 4100-\_\*

Pr.1:  
Pr.2:

Rückwandbel.: RW40-123 12,3 W

= Summe 12,3 W

### Hängeelement

1 Staufach  
B: 110  
T: 38,3  
H: 30



Best.Nr.: 1500-\_\*

Pr.1:  
Pr.2:

Fachbel.: FA1100-048 4,8 W

= Summe 4,8 W

### Hängeelement

1 Klapptür  
B: 80  
T: 38,3  
H: 36



Best.Nr.: 1499

Pr.1:  
Pr.2:

### Hängeelement

1 Tür  
B: 53  
T: 38,3  
H: 84

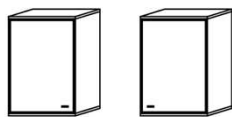

Best.Nr.: 3210L 3210R

Pr.1:  
Pr.2:

### Sideboard

1 Tür  
4 Schübe  
B: 134,6  
T: 38,3  
H: 78,2

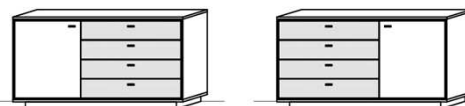

Best.Nr.: 3514L-\_\*

Pr.1:  
Pr.2:

Best.Nr.: 3514R-\_\*

Pr.1:  
Pr.2:

### Sideboard

2 Türen  
4 Schübe  
B: 187  
T: 38,3  
H: 78,2



Best.Nr.: 3724-\_\*

Pr.1:  
Pr.2:

### Sideboard

3 Türen  
4 Schübe  
B: 221  
T: 38,3  
H: 78,2

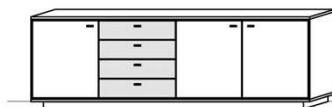

Best.Nr.: 3834-\_\*

Pr.1:  
Pr.2:

**Beleuchtung ohne Trafo. Bitte wählen Sie den passenden Trafo unter Beachtung der Wattleistung in der Zubehörliste aus!**  
**Optional stehen Ihnen weitere Ausstattungsmöglichkeiten in der Zubehörliste zur Verfügung!**

# KITZALM - ALPENGLÜCK WOHNEN

## Akzentfarbschlüssel

| Gruppe | Farbton               | Best.Nr |
|--------|-----------------------|---------|
| Pr.1   | Spalteiche Natur      | SEN     |
| Pr.2   | Spalteiche Carbongrau | SEG     |

\*Akzent Best.Nr.

# Hängeelemente Side-, Highboards

## Hinweis

■ = gek. Akzentflächen wahlweise in den angegebenen Farbtönen!

Korpus: Salzkammergut Alteiche natur gebürstet

### Highboard

2 Türen

B: 107,5  
T: 38,3  
H: 128

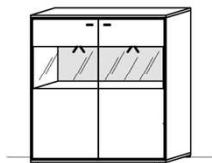

Best.Nr.: 5420-\_\_\_\*

Best.Nr.:

Pr.1:

Pr.2:

Fachbeleuchtung: FA1100-048 4,8 W

= Summe 4,8 W

### Highboard

3 Türen  
2 Schübe

B: 160  
T: 38,3  
H: 128

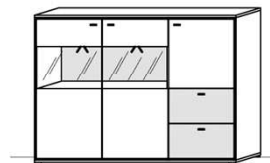

Best.Nr.: 5634-\_\_\_\*

Best.Nr.:

Pr.1:

Pr.2:

Fachbeleuchtung: FA1100-048 4,8 W

= Summe 4,8 W

# KITZALM - ALPENGLÜCK WOHNEN

| Akzentfarbschlüssel |                       |         |
|---------------------|-----------------------|---------|
| Gruppe              | Farbton               | Best.Nr |
| Pr.1                | Spalteiche Natur      | SEN     |
| Pr.2                | Spalteiche Carbongrau | SEG     |

\*Akzent Best.Nr.

Korpus: Salzkammergut Alteiche natur gebürstet

## Beleuchtung

### Wandboardbeleuchtung

Anschlussleitung 2,0 m lang  
Leuchtmittel oben und unten verbaut!

| Bestellnr. | Watt | Pr.1 |
|------------|------|------|
| WS1280-062 | 6,2  |      |
| WS1600-077 | 7,7  |      |
| WS1920-093 | 9,3  |      |



**Hinweis:**  
**Beleuchtung ohne Trafo!**  
Bitte wählen Sie den passenden Trafo unter Beachtung der benötigten Gesamtwattleistung aus! (Siehe nächste Seite)

### TV-Unterteil Fachbeleuchtung

Anschlussleitung 2,0 m lang

| Fachbreite | Watt | Bestellnr. | Pr.1 |
|------------|------|------------|------|
| bis 110 cm | 4,8  | FA1100-048 |      |

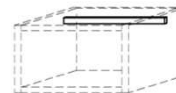

### Rückwandbeleuchtung

Rechts- und linksseitige Rückwand-Beleuchtungseinheit!

Anschlussleitung 2,0 m lang

| Rasterhöhe | Watt | Bestellnr. | Pr.1 |
|------------|------|------------|------|
| 1          | 3,1  | RW10-031   |      |
| 2          | 6,2  | RW20-062   |      |
| 3          | 9,3  | RW30-093   |      |
| 4          | 12,3 | RW40-123   |      |

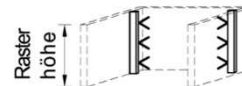

### Wandpaneelbeleuchtung

Anschlussleitung 2,0 m lang  
Leuchtmittel umlaufend verbaut!

| Breite | Watt | Bestellnr. | Pr.1 |
|--------|------|------------|------|
| 128 cm | 17,8 | WB1288-178 |      |

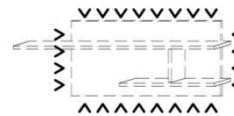

### Wandpaneelbeleuchtung

Anschlussleitung 2,0 m lang

| Watt | Bestellnr. | Pr.1 |
|------|------------|------|
| 5,4  | PS1120-054 |      |

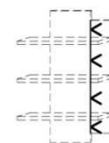

Korpus: Salzkammergut Alteiche natur gebürstet

### Akzentfarbenschlüssel

| Gruppe | Farbton                | Best.Nr. |
|--------|------------------------|----------|
| Pr.1   | Spalteiche Natur       | SEN      |
| Pr.2   | Spalteiche Carbondgrau | SEG      |

\*Akzent Best.Nr.

### Trafo-Set 15 Watt

- 1x Fußschalter
- 1x Trafo 15 Watt
- 1x 6-fach Verteiler

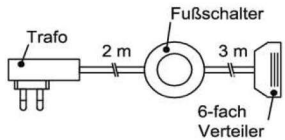

Best.Nr.: **TRA15**  
Pr.1:

### Trafo-Set 30 Watt

- 1x Fußschalter
- 1x Trafo 30 Watt
- 1x 10-fach Verteiler

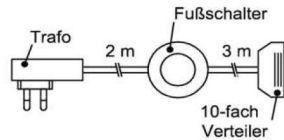

Best.Nr.: **TRA30**  
Pr.1:

### Trafo-Set 60 Watt

- 1x Fußschalter
- 1x Trafo 60 Watt
- 2x 6-fach Verteiler

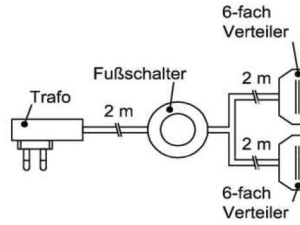

Best.Nr.: **TRA60**  
Pr.1:

### Mehrfachstecker-Set

- 1x 6-fach Verteiler für weitere Beleuchtungen
- 1x 2m Verlängerung

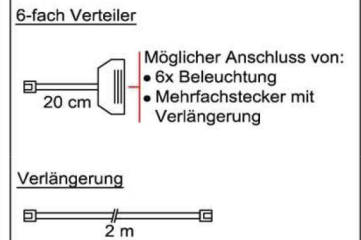

Best.Nr.: **MFV06**  
Pr.1:

### Touchsensor-Set (Lichtschaltung)

Verdeckter Lichtschalter für komfortables Schalten durch Berühren der Korpusoberfläche!

- 1x Touchsensor
- 1x 6-fach Verteiler

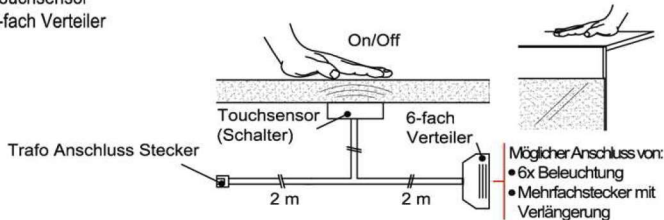

**Bestellhinweis**  
Belastbar bis max. 30 Watt!  
Anschluss von max. 1 Trafo!

Best.Nr.: **TSS01**  
Pr.1:

### Fernsteuerungs-Set (Lichtschaltung)

- 1x Fernsteuerung (4 Kanal)
- 1x Steuereinheit für max 1 Trafo

**Warnhinweis:**  
Belastbar bis max. 60 Watt!

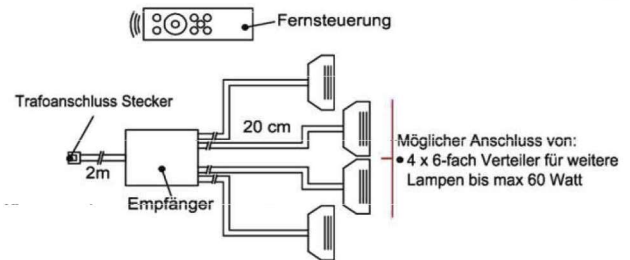

Best.Nr.: **FS4**  
Pr.1:

### Kabeldurchführung

- 1x Kabeldurchführung für Holzböden
- Durchlassbohrung auf Abdeckplatte hinten mittig!

B: 20,7cm | T: 4,5cm

**Bestellhinweis**  
Bitte TV-Unterteil Type angeben!



Best.Nr.: **KD2004**  
Pr.1:

### Schubkasten Vollauszug

- 1x Schub Vollauszug für uneingeschränkte Zugriffsmöglichkeit

**Bestellhinweis**  
Bitte betreffende Type und Schub angeben!

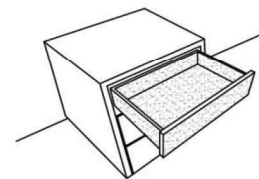

Best.Nr.: **SKV01**  
Pr.1:

### TV Glasaufsatz

Glas wahlweise in Schiefergrau oder Terra getönt.

B: 65 cm  
T: 40 cm  
H: 12 cm

Glasfarbe  
Schiefergrau



Best.Nr.: **0199**  
Pr.1:

Glasfarbe  
Terra getönt



Best.Nr.: **0188**

### Besteckeinsatz

- 1x Besteckeinsatz für Sideboardschubkasten

Wahlweise in zwei Größen:

B: 40,9 cm  
T: 30,9 cm  
H: 5,0 cm

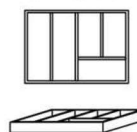

Best.Nr.: **BE409**  
Pr.1:

B: 30,9 cm  
T: 30,9 cm  
H: 5,0 cm

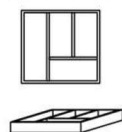

Best.Nr.: **BE309**

Korpus: Salzkammergut Alteiche natur gebürstet

## Akzentfarbschlüssel

| Gruppe | Farbton               | Best.Nr |
|--------|-----------------------|---------|
| Pr.1   | Spalteiche Natur      | SEN     |
| Pr.2   | Spalteiche Carbongrau | SEG     |

\*Akzent Best.Nr.

## IR- Repeater (Funkübertragungs-Set)

Der Infrarot-Repeater ermöglicht Ihnen bei geschlossener Möbelklappe die dahinter stehenden Geräte anzusteuern.

**Funktion:**  
Das Infrarot-Signal Ihrer Fernbedienung wird vom Empfänger aufgenommen und über den Sender in das jeweilige Möbelfach an Ihre Geräte weitergeleitet.

**Anwendung:**  
Signalweiterleitung für Fernseher, HiFi-Anlagen, Spielekonsolen, DVD- & Blu-Ray-Player!

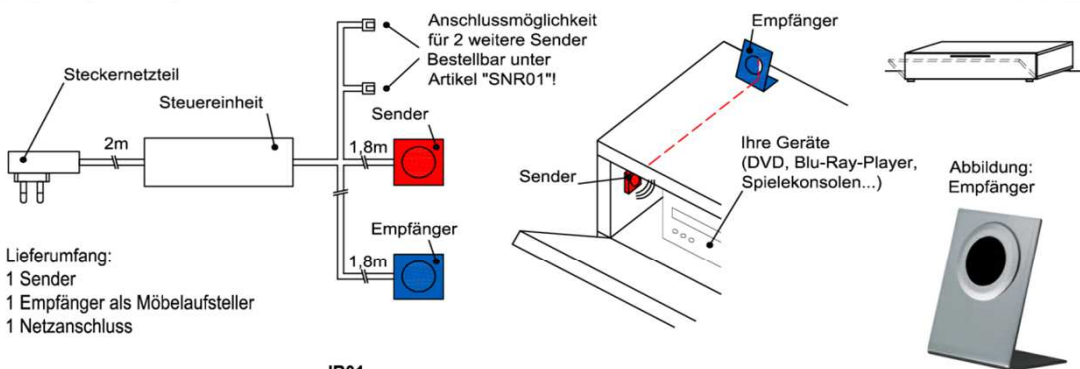

Best.Nr.:

Pr.1:

## IR- Repeater Zusatzsender

1 Sender

Zusatzsender für die Signalübertragung in weiteren Multimediafächern!

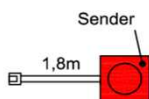

Best.Nr.:

Pr.1:

## Schubkasten Einteilungsset

1 paar Glasteiler für 3 Fächer

Hinweis:

Glasteiler in der Schubkastenbreite variabel einbaubar

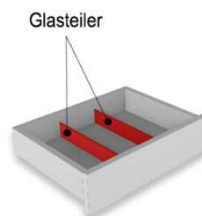

**Bestellhinweis**

Bitte betreffende Type und Schub angeben!

Best.Nr.:

Pr.1:

SE02

### Akzentfarbschlüssel

| Gruppe | Farbton                | Best.Nr |
|--------|------------------------|---------|
| Pr.1   | Spalteiche Natur       | SEN     |
| Pr.2   | Spalteiche Carbondgrau | SEG     |

\*Akzent Best.Nr.

### Hinweis

■ = gek. Akzentflächen wahlweise in den angegebenen Farbtönen!

Korpus: Salzkammergut Alteiche natur gebürstet

## Ecktische

Tischplatte wahlweise aus Holz oder Tischrahmen mit Glaseinlage

- Holztischplatte
- Zwischenboden

B: 70  
T: 70  
H: 50

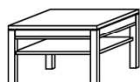

Best.Nr.: ETHZ 70A

Pr.1:

- Tischrahmen mit Klarglaseinlage
- Zwischenboden

B: 70  
T: 70  
H: 50



Best.Nr.: ETGZ 70A

- Holztischplatte

B: 70  
T: 70  
H: 44



Best.Nr.: ETH 70A

- Tischrahmen mit Klarglaseinlage

B: 70  
T: 70  
H: 44



Best.Nr.: ETG 70A

## Couchtische

Tischplatte wahlweise aus Holz oder Tischrahmen mit Glaseinlage

- Holztischplatte
- Zwischenboden

B: 120  
T: 70  
H: 50

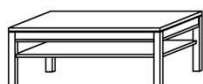

Best.Nr.: CTHZ 120A

Pr.1:

- Tischrahmen mit Klarglaseinlage
- Zwischenboden

B: 120  
T: 70  
H: 50

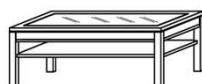

Best.Nr.: CTGZ 120A

- Holztischplatte

B: 120  
T: 70  
H: 44



Best.Nr.: CTH 120A

- Tischrahmen mit Klarglaseinlage

B: 120  
T: 70  
H: 44

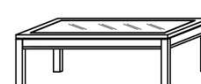

Best.Nr.: CTG 120A

## Couchtische

Tischplatte wahlweise aus Holz oder Tischrahmen mit Glaseinlage

- Holztischplatte
- Zwischenboden

B: 90  
T: 90  
H: 50

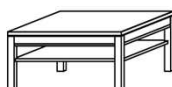

Best.Nr.: ETHZ 90A

Pr.1:

- Tischrahmen mit Klarglaseinlage
- Zwischenboden

B: 90  
T: 90  
H: 50



Best.Nr.: ETGZ 90A

- Holztischplatte

B: 90  
T: 90  
H: 44

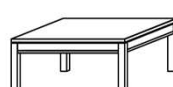

Best.Nr.: ETH 90A

- Tischrahmen mit Klarglaseinlage

B: 90  
T: 90  
H: 44



Best.Nr.: ETG 90A

## Couchtische

2 Schübe

B: 80  
T: 80  
H: 44

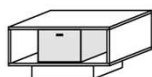

Best.Nr.: CTAG80-...\*

Pr.1:

Pr.2:

2 Schübe

B: 120  
T: 70  
H: 44

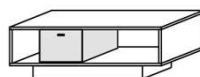

Best.Nr.: CTAG120-...\*