

# Möbel LETZ

*Finden und Wohlfühlen*



## Typenplan

7696 von ALINA - Wohnlandschaft rechts moos-grau

### **Wichtiger Hinweis für Sie**

Etwaige Hinweise des Herstellers in dieser Produktinformation, die sich auf die Gewährleistung beziehen, haben für Sie keinerlei Bindungswirkung und können von Ihnen ignoriert werden. Ihre gesetzlichen Gewährleistungsrechte als Verbraucher uns gegenüber, als Ihrem Verkäufer, werden dadurch in keiner Weise berührt oder eingeschränkt. Sie können sich wegen aller Mängel jederzeit an uns wenden. Darüber hinaus gehende Herstellergarantien bleiben natürlich unberührt. Dieser Artikel wird hergestellt von ADA fabricia de mobila s.r.l., Str. Iosif Vulcan Nr. 31, 415500

Möbel Letz GmbH  
Am Gewerbepark 11  
06895 Zahna-Elster

Tel.: 035383 - 6018 50

Fax.: 035383 - 6018 17

# Sitzgruppe 7696



Belastbarkeit pro Sitzeinheit: bis 120 kg!

Aufpreisartikel sind rot gekennzeichnet!

## Armteile ohne Aufpreis



Armteil „A“  
fix  
(Höhe: 44 cm)



Armteil „B“  
fix  
(Höhe: 53 cm)

## Armteile gegen Aufpreis

Aufpreis



Armteil „C“  
mit Verstellung  
(Höhe: 44 cm)

Aufpreis



Armteil „D“  
mit Verstellung  
(Höhe: 53 cm)

## Sitzqualitäten:

Aufpreis



Polyäther-  
schaum

Aufpreis



Kaltschaum  
MITTEL-  
FEST



Kaltschaum  
FEST

**Gestell:**  
Hartholz, Weichholz, Spanplatten E1,  
Sperrholzplatten

**Sitz:**  
Stahlwellenfeder (NOSAG)

**Lehne:**  
elastische Polstergurte

**Sitz und Lehne:**  
hochwertiger Polyätherschaum  
und weiche Polstervliesmatte

## Bei Bestellung bitte angeben:

- Modellnummer
- Bestellnummer (Zusammenstellung)
- Rücken Futter oder Rücken echt
- Bezug (ACHTUNG: bei Kombi genaue Angaben)
- Sitzpolsterung (nur bei Kaltschaum MITTELFEST RG 40 oder Kaltschaum FEST RG 50)
- Fußart (bei Holzfüße Beizton angeben)
- Armteil

# Sitzgruppe 7696

**Alle angegebenen Maße sind Zirkumaße!  
Alle angeführten Skizzen dienen lediglich als Symbolskizzen!**

Gesamthöhe : 80 cm  
Sitzhöhe: 41 cm  
Sitztiefe: 66 cm

Sitzecke bestehend aus:

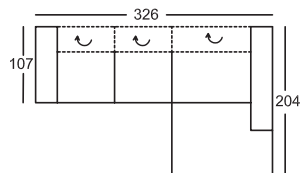

**210-156, 846-107**  
(220-156, 845-107)\*

Sitzecke bestehend aus:  
LF: 264x125

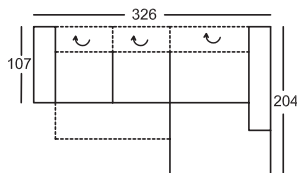

**2210-156, 846-107**  
(2220-156, 845-107)\*

Sitzecke bestehend aus:  
LF: 264x125

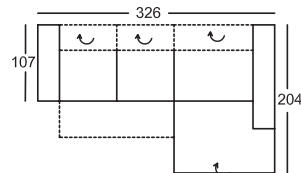

**2210-156, 846-B-107**  
(2220-156, 845-B-107)\*

\*Bestellnummer in ( ) für  
spiegelbildliche Variante

**Bestellnummer** →

nur XBO  
Stoffgr. 5  
Stoffgr. 8  
Stoffgr. 12

KS Mittelfest  
KS Fest

Fuß C 50

# Sitzgruppe 7696

**Alle angegebenen Maße sind Zirkumaße!  
Alle angeführten Skizzen dienen lediglich als Symbolskizzen!**

Gesamthöhe : 80 cm  
Sitzhöhe: 41 cm  
Sitztiefe: 66 cm

\*Bestellnummer in ( ) für  
spiegelbildliche Variante

**Bestellnummer** ➔

Sitzecke bestehend aus:

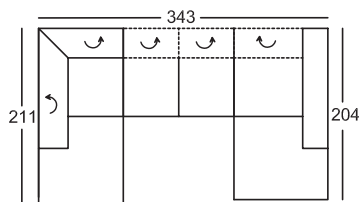

**945-160, 200-130, 846-78**  
(946-160, 200-130, 845-78)\*

Sitzecke bestehend aus:  
LF: 267x125

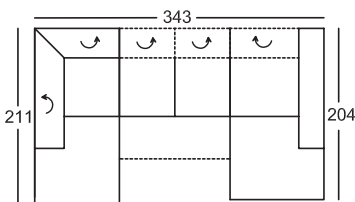

**945-160, 2200-130, 846-78**  
(946-160, 2200-130, 845-78)\*

Sitzecke bestehend aus:  
LF: 267x125

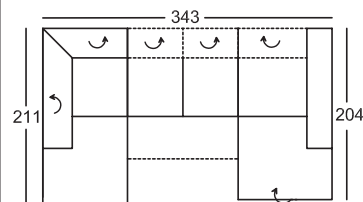

**945-160, 2200-130, 846-B-78**  
(946-160, 2200-130, 845-B-78)\*

nur XBO  
Stoffgr. 5  
Stoffgr. 8  
Stoffgr. 12

KS Mittelfest  
KS Fest

Fuß C 50

# Sitzgruppe 7696

Alle angegebenen Maße sind Zirkumaße!  
 Alle angeführten Skizzen dienen lediglich als Symbolskizzen!

Gesamthöhe : 80 cm  
 Sitzhöhe: 41 cm  
 Sitztiefe: 66 cm

\*Bestellnummer in ( ) für  
 spiegelbildliche Variante

**Bestellnummer** 

Sitzecke bestehend aus:

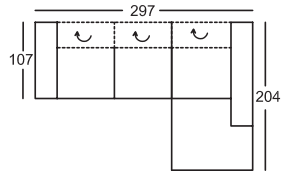

**210-156, 846-78**  
 (220-156, 845-78)\*

Sitzecke bestehend aus:  
 LF: 235x125

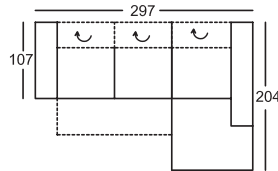

**2210-156, 846-78**  
 (2220-156, 845-78)\*

Sitzecke bestehend aus:  
 LF: 235x125

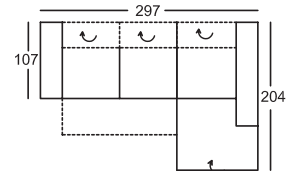

**2210-156, 846-B-78**  
 (2220-156, 845-B-78)\*

nur XBO  
 Stoffgr. 5  
 Stoffgr. 8  
 Stoffgr. 12

KS Mittelfest  
 KS Fest

Fuß C 50

# Sitzgruppe 7696

Alle angegebenen Maße sind Zirkumaße!  
 Alle angeführten Skizzen dienen lediglich als Symbolskizzen!

Gesamthöhe : 80 cm  
 Sitzhöhe: 41 cm  
 Sitztiefe: 66 cm

\*Bestellnummer in ( ) für  
 spiegelbildliche Variante

**Bestellnummer** ➔

Sitzecke bestehend aus:

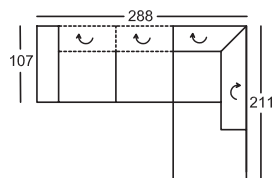

**210-156, 946-160**  
 (220-156, 945-160)\*

Sitzecke bestehend aus:  
 LF: 214x125

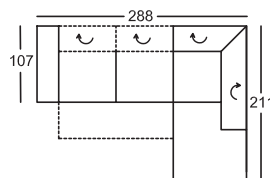

**2210-156, 946-160**  
 (2220-156, 945-160)\*

Sitzecke bestehend aus:

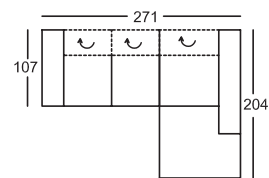

**210-130, 846-78**  
 (220-130, 845-78)\*

nur XBO  
 Stoffgr. 5  
 Stoffgr. 8  
 Stoffgr. 12

KS Mittelfest  
 KS Fest

Fuß C 50

# Sitzgruppe 7696

**Alle angegebenen Maße sind Zirkumaße!  
Alle angeführten Skizzen dienen lediglich als Symbolskizzen!**

Gesamthöhe : 80 cm  
Sitzhöhe: 41 cm  
Sitztiefe: 66 cm

Sitzgruppe bestehend aus:

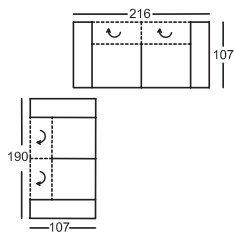

\*Bestellnummer in ( ) für  
spiegelbildliche Variante

**Bestellnummer**

**230-130, 230-156**

nur XBO  
Stoffgr. 5  
Stoffgr. 8  
Stoffgr. 12

KS Mittelfest  
KS Fest

Fuß C 50

# Sitzgruppe 7696

Alle angegebenen Maße sind Zirkumaße!  
 Alle angeführten Skizzen dienen lediglich als Symbolskizzen!

Gesamthöhe : 80 cm  
 Sitzhöhe: 41 cm  
 Sitztiefe: 66 cm

\*Bestellnummer in ( ) für  
 spiegelbildliche Variante

**Bestellnummer** 

Bank 2-sitzig  
 mit 2 Armteilen

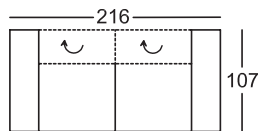

**230-156**

Bank 2-sitzig  
 mit 2 Armteilen

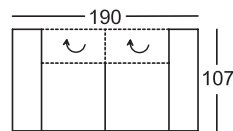

**230-130**

Bank 2-sitzig  
 mit 1 Armteil

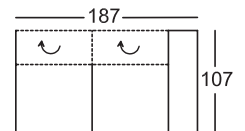

**220-156 re**  
 (210-156) li\*

nur XBO  
 Stoffgr. 5  
 Stoffgr. 8  
 Stoffgr. 12

KS Mittelfest  
 KS Fest

Fuß C 50

# Sitzgruppe 7696

Alle angegebenen Maße sind Zirkumaße!  
 Alle angeführten Skizzen dienen lediglich als Symbolskizzen!

Gesamthöhe : 80 cm  
 Sitzhöhe: 41 cm  
 Sitztiefe: 66 cm

\*Bestellnummer in ( ) für  
 spiegelbildliche Variante

**Bestellnummer** 

Bank 2-sitzig  
 mit 1 Armteil

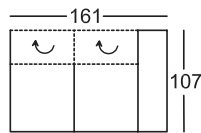

**220-130 re**  
 (210-130) li\*

Doppelliege 2-sitzig  
 mit 1 Armteil

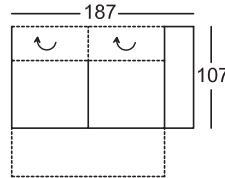

**2220-156 re**  
 (2210-156) li\*

Doppelliege 2-sitzig  
 mit 1 Armteil

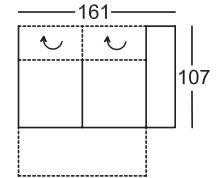

**2220-130 re**  
 (2210-130) li\*

nur XBO  
 Stoffgr. 5  
 Stoffgr. 8  
 Stoffgr. 12

KS Mittelfest  
 KS Fest

Fuß C 50

# Sitzgruppe 7696

Alle angegebenen Maße sind Zirkumaße!  
 Alle angeführten Skizzen dienen lediglich als Symbolskizzen!

Gesamthöhe : 80 cm  
 Sitzhöhe: 41 cm  
 Sitztiefe: 66 cm

\*Bestellnummer in ( ) für  
 spiegelbildliche Variante

**Bestellnummer** 

Bank 2-sitzig  
 ohne Armteil

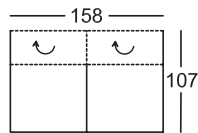

**200-156**

Bank 2-sitzig  
 ohne Armteil

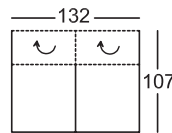

**200-130**

Doppelliege 2-sitzig  
 ohne Armteil

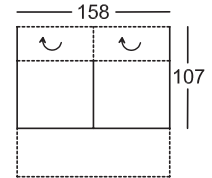

**2200-156**

nur XBO  
 Stoffgr. 5  
 Stoffgr. 8  
 Stoffgr. 12

KS Mittelfest  
 KS Fest

Fuß C 50

- (-)

- (-)

- (-)

# Sitzgruppe 7696

Alle angegebenen Maße sind Zirkumaße!  
 Alle angeführten Skizzen dienen lediglich als Symbolskizzen!

Gesamthöhe : 80 cm  
 Sitzhöhe: 41 cm  
 Sitztiefe: 66 cm

Doppelliege 2-sitzig  
 ohne Armteil

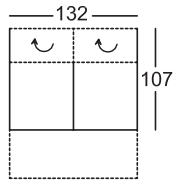

2200-130

Chaiselongue  
 mit 1 Armteil

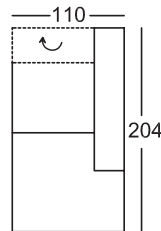

846-78 re  
 (845-78) li\*

Chaiselongue breit  
 mit 1 Armteil

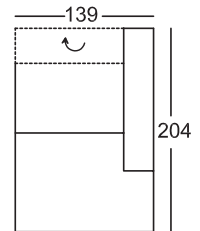

846-107 re  
 (845-107) li\*

\*Bestellnummer in ( ) für  
 spiegelbildliche Variante

**Bestellnummer** →

nur XBO  
 Stoffgr. 5  
 Stoffgr. 8  
 Stoffgr. 12

KS Mittelfest  
 KS Fest

Fuß C 50

- (-)

( )

( )

# Sitzgruppe 7696

Alle angegebenen Maße sind Zirkumaße!  
 Alle angeführten Skizzen dienen lediglich als Symbolskizzen!

Gesamthöhe : 80 cm  
 Sitzhöhe: 41 cm  
 Sitztiefe: 66 cm

\*Bestellnummer in ( ) für  
 spiegelbildliche Variante

**Bestellnummer** →

Chaiselongue  
 mit 1 Armteil  
 und mit Bettzeugraum

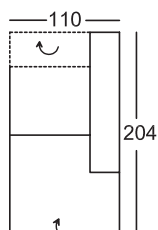

**846-B-78 re**  
 (845-B-78) li\*

Chaiselongue breit  
 mit 1 Armteil  
 und mit Bettzeugraum

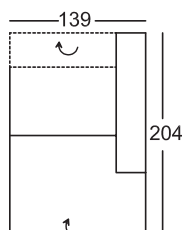

**846-B-107 re**  
 (845-B-107) li\*

Eckbank  
 mit Abschluss

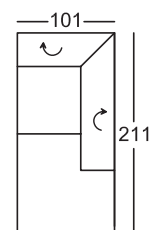

**946-160 re**  
 (945-160) li\*



nur XBO  
 Stoffgr. 5  
 Stoffgr. 8  
 Stoffgr. 12

KS Mittelfest  
 KS Fest

Fuß C 50

# Sitzgruppe 7696

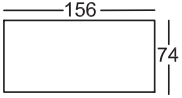
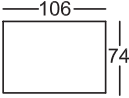
Alle angegebenen Maße sind Zirkumaße!  
 Alle angeführten Skizzen dienen lediglich als Symbolskizzen!

<p>Gesamthöhe : 80 cm          Sitzhöhe: 41 cm          Sitztiefe: 66 cm</p> <p>*Bestellnummer in ( ) für          spiegelbildliche Variante</p> <p><b>Bestellnummer</b> </p>	<p>Hocker</p>  <p><b>58-152</b></p>	<p>Hocker</p>  <p><b>58-106</b></p>	<p>Aufpreis für          Armteil „C“          mit Verstellung</p> 
<p>nur XBO          Stoffgr. 5          Stoffgr. 8          Stoffgr. 12</p>			
<p>KS Mittelfest          KS Fest</p>			- -
<p>Fuß C 50</p>			-

# Sitzgruppe 7696

**Alle angegebenen Maße sind Zirkumaße!  
Alle angeführten Skizzen dienen lediglich als Symbolskizzen!**

Gesamthöhe : 80 cm  
Sitzhöhe: 41 cm  
Sitztiefe: 66 cm

Aufpreis für  
Armteil „D“  
mit Verstellung



\*Bestellnummer in ( ) für  
spiegelbildliche Variante

**Bestellnummer**

nur XBO  
Stoffgr. 5  
Stoffgr. 8  
Stoffgr. 12

KS Mittelfest  
KS Fest

Fuß C 50

-  
-  
-