

Möbel LETZ

Finden und Wohlfühlen



Typenplan

Aspekt von puris - Badezimmer in Cosmos grey & Hunton Eiche

Wichtiger Hinweis für Sie

Etwaige Hinweise des Herstellers in dieser Produktinformation, die sich auf die Gewährleistung beziehen, haben für Sie keinerlei Bindungswirkung und können von Ihnen ignoriert werden. Ihre gesetzlichen Gewährleistungsrechte als Verbraucher uns gegenüber, als Ihrem Verkäufer, werden dadurch in keiner Weise berührt oder eingeschränkt. Sie können sich wegen aller Mängel jederzeit an uns wenden. Darüber hinaus gehende Herstellergarantien bleiben natürlich unberührt. Dieser Artikel wird hergestellt von puris Bad GmbH & Co.KG, Hinterm Gallberg 6a, 59929 Brilon, Deutschland, team2@puris.de

Möbel Letz GmbH
Am Gewerbepark 11
06895 Zahna-Elster

Tel.: 035383 - 6018 50

Fax.: 035383 - 6018 17



Frontdekore



Nr. 777 Cosmos grey matt



Nr. 793 Edelweiß matt



Nr. 722 Polarweiß hgl.



Nr. 794 Eiche Sand

Korpusdekore

* Hochglanz Korpus gegen Aufpreis



Nr. 177
Cosmos grey
matt

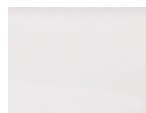

Nr. 101
Weiß

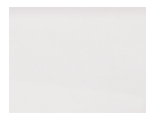

*Nr. 161
Weiß hgl.



Nr. 194
Eiche Sand

Waschtischplatten- und Abdeckplattendekore



Nr. 177
Cosmos grey
matt

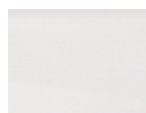

Nr. 101
Weiß



Nr. 194
Eiche Sand



Nr. 174
Hunton Eiche

Akzentfarben Einschubregal



Nr. 501
Weiß matt lackiert



Nr. 547
Schwarz matt lackiert

Waschtischfarbe

Mineralguss-Aufsatzwaschtisch



Nr. 1
Weiß
in 2 Größen möglich

Keramik-Aufsatzwaschtische Squared



Nr. 1
Weiß
in 2 Größen möglich

Squared



Nr. 43
Carbone
in 2 Größen möglich

Griffvariante



Nr. 329
Griffleiste chrom
Grifflänge:
194 mm / 294 mm / 494 mm



Nr. 339
Griffleiste schwarz matt
Grifflänge:
194 mm / 294 mm / 494 mm

Technik











Türen mit integriertem Dämpfungssystem

Auszüge und Schubkästen

Nr. 554
Premium-Technik mit Dämpfung



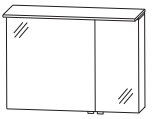



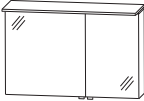

Alle Angaben unverbindlich und freibleibend. Fehler, Irrtümer und Änderungen vorbehalten.

Programm 066 - Typenliste

Tiefenangabe entspricht der Korpus­tiefe		Tiefe in mm	Breite in mm	Höhe in mm	Artikelnummer	Anschlag	Aufpreis Hoch- glanz Korpus
 <p>Flächenspiegel LED-Alurahmen in schwarz matt umlaufende LED-Beleuchtung 37,2 Watt / Converter 60 Watt 1 Sensor für Emotion-Beleuchtung</p> 		40	600	640	F S B 4 5 6 0 0 4		
 <p>Flächenspiegel LED-Alurahmen in schwarz matt umlaufende LED-Beleuchtung 46,5 Watt / Converter 60 Watt 1 Sensor für Emotion-Beleuchtung</p> 		40	900	640	F S B 4 5 9 0 0 4		
 <p>Flächenspiegel LED-Alurahmen in schwarz matt umlaufende LED-Beleuchtung 55,8 Watt / Converter 60 Watt 1 Sensor für Emotion-Beleuchtung</p> 		40	1200	640	F S B 4 5 1 2 0 4		
<h2>Spiegelschränke</h2>							
 <p>Spiegelschrank 1 Doppelspiegeltür 2 Glasfachböden 1 LED-Flächenleuchte (8,6 Watt) 1 LED-Converter 15 Watt 1 Schalter-Steckdosenelement Türbreite: 596 mm</p>  <p>Abb. = links</p> <p>Optionales Zubehör: LED-Waschplatzbeleuchtung Sensor für Emotion-Beleuchtung</p>		150	600	660	A S P 4 1 6 0 0 1	L/R	
					P Z 1 0 6 3 60 P Z 1 0 2 0 1		
 <p>Spiegelschrank 2 Doppelspiegeltüren 2 Glasfachböden 1 LED-Flächenleuchte (13,2 Watt) 1 LED-Converter 30 Watt 1 Schalter-Steckdosenelement Türbreiten: 596 mm / 296 mm</p>  <p>Abb. = rechts</p> <p>Optionales Zubehör: LED-Waschplatzbeleuchtung Sensor für Emotion-Beleuchtung</p>		150	900	660	A S P 4 2 9 0 0 1	L/R	
					P Z 1 0 6 3 90 P Z 1 0 2 0 1		





Bitte beachten Sie die Produktdetails zum Zubehör im separaten Register!

Programm 066 - Typenliste

Tiefenangabe entspricht der Korpus-tiefe		Tiefe in mm	Breite in mm	Höhe in mm	Artikelnummer	Anschlag	Aufpreis Hoch- glanz Korpus
  <p>Abb. = rechts</p>		150	1000	660	ASP 4 2 1 0 0 1	L/R	
<p>Spiegelschrank 2 Doppelspiegeltüren 1 Mittelwand 4 Glasfachböden 1 LED-Flächenleuchte (14,8 Watt) 1 LED-Converter 30 Watt 1 Schalter-Steckdosenelement Türbreiten: 596 mm / 396 mm</p> <p>Optionales Zubehör: LED-Waschplatzbeleuchtung Sensor für Emotion-Beleuchtung</p>					P Z 1 0 6 3 90 P Z 1 0 2 0 1		
 		150	1200	660	ASP 4 2 1 2 0 1		
<p>Spiegelschrank 2 Doppelspiegeltüren 1 Mittelwand 4 Glasfachböden 1 LED-Flächenleuchte (17,8 Watt) 1 LED-Converter 30 Watt 1 Schalter-Steckdosenelement Türbreiten: 596 mm / 596 mm</p> <p>Optionales Zubehör: LED-Waschplatzbeleuchtung Sensor für Emotion-Beleuchtung</p>					P Z 1 0 6 3 12 P Z 1 0 2 0 1		
  <p>Abb. = links größere Tür links</p>		150	1300	660	ASP 4 3 1 3 0 1	L/R	
<p>Spiegelschrank-Set 1 Spiegelement 900 mm breit 2 Doppelspiegeltüren 2 Glasfachböden 1 Spiegelement 400 mm breit 1 Doppelspiegeltür 2 Glasfachböden 1 LED-Flächenleuchte (19,1 Watt) 1 LED-Converter 30 Watt 1 Schalter-Steckdosenelement Türbreiten: 396 mm / 596 mm / 296 mm</p> <p>Optionales Zubehör: LED-Waschplatzbeleuchtung Sensor für Emotion-Beleuchtung</p>					P Z 1 0 6 3 90 P Z 1 0 2 0 1		
  <p>Abb. = links Anschlag der mittleren Tür wählen</p>		150	1500	660	ASP 4 3 1 5 0 1	L/R	
<p>Spiegelschrank-Set 1 Spiegelement 900 mm breit 2 Doppelspiegeltüren 2 Glasfachböden 1 Spiegelement 600 mm breit 1 Doppelspiegeltür 2 Glasfachböden 1 LED-Flächenleuchte (22,5 Watt) 1 LED-Converter 30 Watt 1 Schalter-Steckdosenelement Türbreiten: 596 mm / 296 mm / 596 mm</p> <p>Optionales Zubehör: LED-Waschplatzbeleuchtung LED-Waschplatzbeleuchtung Sensor für Emotion-Beleuchtung</p>					P Z 1 0 6 3 90 P Z 1 0 6 3 60 P Z 1 0 2 0 1		

Bitte beachten Sie die Produktdetails zum Zubehör im separaten Register!

Programm 066 - Typenliste

Tiefenangabe entspricht der Korpusstärke		Tiefe in mm	Breite in mm	Höhe in mm	Artikelnummer	Anschlag	Aufpreis Hoch- glanz Korpus
Mineralguss-Aufsatzwaschtische							
 	Mineralguss - Aufsatzwaschtisch inkl. Permanentablauf mit Hahnlochbohrung	423	490	60	WTAS1111	1	
	490 mm breit weiß passender Waschtischplattenausschnitt				AUSS1112	8	
 	600 mm breit weiß passender Waschtischplattenausschnitt	423	600	60	WTAS1112	1	
	Optionales Zubehör: CLOU Ab- und Überlaufsystem				AUSS1112	28	
					PZ 1109	1	
Keramik-Aufsatzwaschtische							
 	Keramik-Aufsatzwaschtisch Squared inkl. Permanentablauf mit Hahnlochbohrung	450	500	130	WTM4805	1	
	Keramik - Aufsatzwaschtisch weiß Keramik - Aufsatzwaschtisch Carbone passender Waschtischplattenausschnitt				WTM4805	43	
	Optionales Zubehör: CLOU Ab- und Überlaufsystem				AUS4805	28	
					PZ 1109	1	
 	Keramik-Aufsatzwaschtisch Squared inkl. Permanentablauf mit Hahnlochbohrung	450	600	130	WTM4806	1	
	Keramik - Aufsatzwaschtisch weiß Keramik - Aufsatzwaschtisch Carbone passender Waschtischplattenausschnitt				WTM4806	43	
	Optionales Zubehör: CLOU Ab- und Überlaufsystem				AUS1102	28	
					PZ 1109	1	

Bitte beachten Sie die Produktdetails zum Zubehör im separaten Register!

Programm 066 - Typenliste

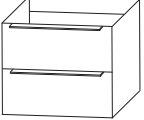
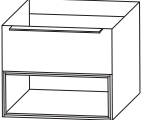
Tiefenangabe entspricht der Korpus-tiefe		Tiefe in mm	Breite in mm	Höhe in mm	Artikelnummer			Anschlag	Aufpreis Hoch- glanz Korpus
Waschtischplatten									
	Waschtischplatten mit ABS-Kante bei Verwendung mit Seitenaufdopplung ist die Platte 40 mm breiter 606 mm breit 646 mm breit mit Seitenaufdopplungen 906 mm breit 946 mm breit mit Seitenaufdopplungen 1006 mm breit 1046 mm breit mit Seitenaufdopplungen 1206 mm breit 1246 mm breit mit Seitenaufdopplungen 1306 mm breit 1346 mm breit mit Seitenaufdopplungen 1506 mm breit 1546 mm breit mit Seitenaufdopplungen Bitte beachten Sie den Aufpreis für die Waschtischausschnitte.	495	606	28	A P	5 0 6 0 6 6			
		495	646	28	A P	5 0 6 4 6 6			
		495	906	28	A P	5 0 9 0 6 6			
		495	946	28	A P	5 0 9 4 6 6			
		495	1006	28	A P	5 0 1 0 6 6			
		495	1046	28	A P	5 1 0 4 6 6			
		495	1206	28	A P	5 0 1 2 6 6			
		495	1246	28	A P	5 1 2 4 6 6			
		495	1306	28	A P	5 0 1 3 6 6			
		495	1346	28	A P	5 1 3 4 6 6			
		495	1506	28	A P	5 0 1 5 6 6			
		495	1546	28	A P	5 1 5 4 6 6			
Waschtischunterschranke									
	Waschtischunterschrank 1 Metallauszug mit Einzugsdämpfung und Siphonausschnitt 1 alufarbiger Kunststoffeinsatz 1 Metallauszug mit Einzugsdämpfung 1 Raumparsiphon	470 470	600 900	480 480	W U A 3 3 6 0 P 3 W U A 3 3 9 0 P 3				
	Waschtischunterschrank 1 Metallauszug mit Einzugsdämpfung und Siphonausschnitt 1 alufarbiger Kunststoffeinsatz 1 Einschubregal bitte Akzentfarbe für das Einschubregal angeben Nr. 501 weiß matt lackiert Nr. 547 schwarz matt lackiert	470	600	480	W U A 3 2 6 E P 3				

Programm 066 - Typenliste

Tiefenangabe entspricht der Korpus-tiefe		Tiefe in mm	Breite in mm	Höhe in mm	Artikelnummer	Anschlag	Aufpreis Hoch- glanz Korpus
Plattenunterschränke							
	Plattenunterschrank 2 Metallauszüge mit Einzugsdämpfung	470	400	480	U T A 3 3 4 0 R G		
		470	600	480	U T A 3 3 6 0 R G		
	Plattenunterschrank 1 Einschubregal oben 1 Metallauszug mit Einzugsdämpfung bitte Akzentfarbe für das Einschubregal angeben Nr. 501 weiß matt lackiert Nr. 547 schwarz matt lackiert	470	400	480	U T A 3 7 4 A 0 1		
		470	600	480	U T A 3 7 6 A 0 1		
	Plattenunterschrank 1 Metallauszug mit Einzugsdämpfung 1 Einschubregal unten bitte Akzentfarbe für das Einschubregal angeben Nr. 501 weiß matt lackiert Nr. 547 schwarz matt lackiert	470	400	480	U T A 3 7 4 A 0 2		
		470	600	480	U T A 3 7 6 A 0 2		
Seitenaufdopplungen für Waschtisch- & Plattenunterschränke							
	Seitenaufdopplung Metallrahmen für Waschtischunterschränke und Plattenunterschränke in schwarz matt mit 1 Korpusblende bitte Korpusdekor angeben Preis je Stück	776	19	489	S D H 4 9 7 8 0 1		
Mittelschränke Ablageplatte bitte separat bestellen							
	Mittelschrank 1 Tür 4 Glasfachböden	300	300	1280	M N A 8 1 3 0 R G	L/R	
		300	400	1280	M N A 8 1 4 0 R G	L/R	

Programm 066 - Typenliste

Tiefenangabe entspricht der Korpustiefe

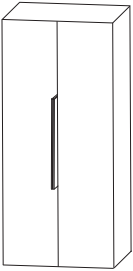
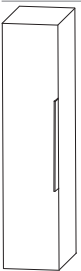
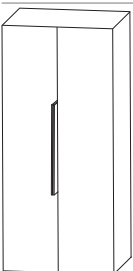
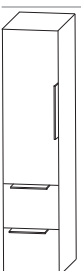

Mittelschränke Ablageplatte bitte separat bestellen

	Tiefe in mm	Breite in mm	Höhe in mm	Artikelnummer	Anschlag	Aufpreis Hoch- glanz Korpus
 <p>Mittelschrank 2 Türen 4 Glasfachböden</p>	300	600	1280	MNA8160RG		
 <p>Mittelschrank mit Innenschubkästen 1 Tür 1 Glasfachboden (o.) 2 Innenschubkästen</p>	300 300	300 400	1280 1280	MNA8430RG MNA8440RG	L/R L/R	
 <p>Mittelschrank mit Innenschubkästen 2 Türen 1 Glasfachboden (o.) 2 Innenschubkästen</p>	300	600	1280	MNA8460RG		
 <p>Mittelschrank 1 Tür 2 Glasfachböden 2 Metallauszüge mit Einzugsdämpfung</p>	300 300	300 400	1280 1280	MNA8730RG MNA8740RG	L/R L/R	

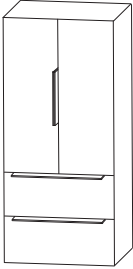
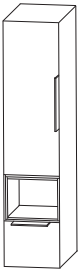
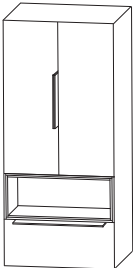
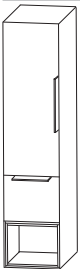

Programm 066 - Typenliste

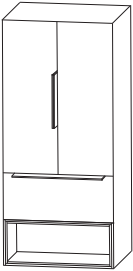
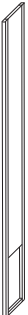
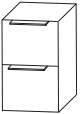
Tiefenangabe entspricht der Korpus-tiefe		Tiefe in mm	Breite in mm	Höhe in mm	Artikelnummer	Anschlag	Aufpreis Hoch- glanz Korpus
 <p>Mittelschrank 2 Türen 2 Glasfachböden 2 Metallauszüge mit Einzugsdämpfung</p>		300	600	1280	MNA8760RG		
 <p>Mittelschrank 1 Tür 2 Glasfachböden 1 Einschubregal mittig 1 Metallauszug mit Einzugsdämpfung</p> <p>bitte Akzentfarbe für das Einschubregal angeben Nr. 501 weiß matt lackiert Nr. 547 schwarz matt lackiert</p>		300 300	300 400	1280 1280	MNS8230RG MNS8240RG	L/R L/R	
 <p>Mittelschrank 2 Türen 2 Glasfachböden 1 Einschubregal mittig 1 Metallauszug mit Einzugsdämpfung</p> <p>bitte Akzentfarbe für das Einschubregal angeben Nr. 501 weiß matt lackiert Nr. 547 schwarz matt lackiert</p>		300	600	1280	MNS8260RG		
 <p>Mittelschrank 1 Tür 2 Glasfachböden 1 Metallauszug mit Einzugsdämpfung 1 Einschubregal unten</p> <p>bitte Akzentfarbe für das Einschubregal angeben Nr. 501 weiß matt lackiert Nr. 547 schwarz matt lackiert</p>		300 300	300 400	1280 1280	MNS8231RG MNS8241RG	L/R L/R	

Programm 066 - Typenliste

Tiefenangabe entspricht der Korpusstärke		Tiefe in mm	Breite in mm	Höhe in mm	Artikelnummer	Anschlag	Aufpreis Hoch- glanz Korpus
<h2>Mittelschränke</h2> <h3>Ablageplatte bitte separat bestellen</h3>							
	<p>Mittelschrank 2 Türen 2 Glasfachböden 1 Metallauszug mit Einzugsdämpfung 1 Einschubregal unten</p> <p>bitte Akzentfarbe für das Einschubregal angeben Nr. 501 weiß matt lackiert Nr. 547 schwarz matt lackiert</p>	300	600	1280	M N S 8 2 6 1 R G		
<h2>Seitenaufdopplungen für Mittelschränke</h2>							
	<p>Seitenaufdopplung Metallrahmen für Mittelschränke in schwarz matt mit 1 Korpusblende</p> <p>bitte Korpusdekor angeben</p> <p>Preis je Stück</p>	1676	19	319	S D H 3 2 1 2 0 1		
<h2>Unterschränke</h2> <h3>Ablageplatte bitte separat bestellen</h3>							
	<p>Unterschrank 2 Metallauszüge mit Einzugsdämpfung</p>	300 300 300	300 400 600	480 480 480	U N A 3 3 3 0 R G U N A 3 3 4 0 R G U N A 3 3 6 0 R G		
	<p>Unterschrank 1 Einschubregal oben 1 Metallauszug mit Einzugsdämpfung</p> <p>bitte Akzentfarbe für das Einschubregal angeben Nr. 501 weiß matt lackiert Nr. 547 schwarz matt lackiert</p>	300 300 300	300 400 600	480 480 480	U N S 3 2 3 0 R G U N S 3 2 4 0 R G U N S 3 2 6 0 R G		



Programm 066 - Typenliste

Tiefenangabe entspricht der Korpus­tiefe		Tiefe in mm	Breite in mm	Höhe in mm	Artikelnummer	Anschlag	Aufpreis Hoch- glanz Korpus
<h2>Unterschränke</h2> <h3>Ablageplatte bitte separat bestellen</h3>							
	Unterschrank 1 Metallauszug mit Einzugsdämpfung 1 Einschubregal unten	300	300	480	UNS3231RG		
		300	400	480	UNS3241RG		
		300	600	480	UNS3261RG		
	bitte Akzentfarbe für das Einschubregal angeben Nr. 501 weiß matt lackiert Nr. 547 schwarz matt lackiert						
<h2>Seitenaufdopplungen für Unterschränke</h2>							
	Seitenaufdopplung Metallrahmen für Unterschränke in schwarz matt mit 1 Korpusblende	776	19	319	SDH327801		
	bitte Korpusdekor angeben Preis je Stück						
<h2>Ablageplatten</h2>							
	Ablageplatten für Unterschränke und Mittelschränke mit ABS-Kante bei Verwendung mit Seitenaufdopplung ist die Platte 40 mm breiter						
	302 mm breit	330	302	28	APN333066		
	342 mm breit mit Seitenaufdopplungen	330	342	28	APN333466		
	402 mm breit	330	402	28	APN334066		
	442 mm breit mit Seitenaufdopplungen	330	442	28	APN334466		
	602 mm breit	330	602	28	APN336066		
	642 mm breit mit Seitenaufdopplungen	330	642	28	APN336466		

Programm 066 - Typenliste

Tiefenangabe entspricht der Korpus-tiefe		Tiefe in mm	Breite in mm	Höhe in mm	Artikelnummer			Anschlag	Aufpreis Hoch- glanz Korpus
Regale									
	Funktionsregal Ecken auf Gehrung geschnitten senkrechte oder waagerechte Montage möglich Bitte Farbvariante angeben: Nr. 501 weiß matt lackiert Nr. 547 schwarz matt lackiert	150	300	160	R	G	L 1 1 3 0 0 1		
	Funktionsregal Ecken auf Gehrung geschnitten senkrechte oder waagerechte Montage möglich Bitte Farbvariante angeben: Nr. 501 weiß matt lackiert Nr. 547 schwarz matt lackiert	150	600	160	R	G	L 1 1 6 0 0 2		
	Funktionsregal Ecken auf Gehrung geschnitten senkrechte oder waagerechte Montage möglich Bitte Farbvariante angeben: Nr. 501 weiß matt lackiert Nr. 547 schwarz matt lackiert	150	900	160	R	G	L 1 1 9 0 0 3		
Zubehör									
	Handtuchhalter einarmig ausziehbar chrom zur Montage an der Wand	330-567	44	44	P	Z	1 1 3 7 1		
	Handtuchhalter zweiarmig ausziehbar chrom zur Montage an der Wand	322-562	87	47	P	Z	1 1 3 7 2		
	Auszugseinteilung inkl. Befestigungsstange 2 Einteilungselemente - 300 mm Schrankbreite 3 Einteilungselemente - 400 mm Schrankbreite 4 Einteilungselemente - 600 mm Schrankbreite 4 Einteilungselemente - 900 mm Schrankbreite				P	Z	1 2 2 4 3 0 1 2 2 4 4 0 1 2 2 4 6 1 1 2 2 4 9 0		

Programm 066 - Typenliste

Tiefenangabe entspricht der Korpus-tiefe		Tiefe in mm	Breite in mm	Höhe in mm	Artikelnummer	Anschlag	Aufpreis Hoch- glanz Korpus
Zubehör							
	Stauraumboxen inkl. Befestigungsstange 2 Boxen für 600 mm Schrankbreite 2 Boxen für 900 mm Schrankbreite				P Z 1 2 3 6 6 0 P Z 1 2 3 6 9 0		
	Stauraumbox ohne Befestigungsstange	150	246	150	P Z 1 2 3 6 E 1		
	Kosmetikspiegel 2-fache Vergrößerung Saugnapf und Schraubenbefestigung Metallhalter verchromt		150	150	P Z 1 2 3 3		

Programm 066 - Planungsbeispiele

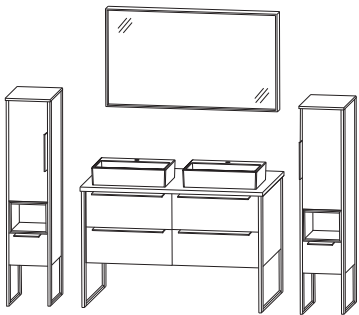
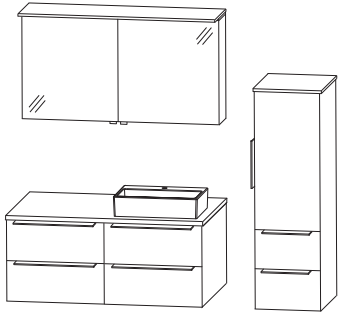
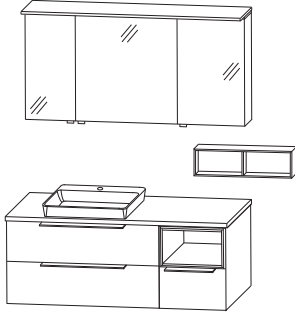
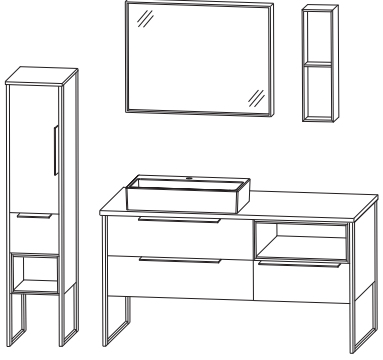
ASK-4312-1			
1	Flächenspiegel		F S B 4 5 1 2 0 4
2	Keramik-Aufsatzwaschtisch Squared		W T M 4 8 0 5 4 3
1	Waschtischplatte	A P 5 1 2 4 6 6	
2	Ausschnitt links und rechts	A U S 4 8 0 5 2 8	
2	Waschtischunterschranke	W U A 3 3 6 0 P 3	
2	Seitenaufopplung	S D H 4 9 7 8 0 1	
2	Mittelschranke	M N S 8 2 3 0 R G	
1	Abdeckplatten	A P N 3 3 3 4 6 6	
4	Seitenaufopplung	S D H 3 2 1 2 0 1	
Summe			
Aufpreis Hochglanz Korpus		1200 mm breit + 2 x 300 mm breit	
ASK-4312-2			
1	Spiegelschrank		A S P 4 2 1 2 0 1
1	Keramik-Aufsatzwaschtisch Squared		W T M 4 8 0 5 4 3
1	Waschtischplatte	A P 5 0 1 2 6 6	
1	Ausschnitt rechts	A U S 4 8 0 5 2 8	
1	Waschtischunterschranke	W U A 3 3 6 0 P 3	
1	Unterschrank	U T A 3 3 6 0 R G	
1	Mittelschrank	M N A 8 7 4 0 R G	
1	Abdeckplatte	A P N 3 3 4 0 6 6	
Summe			
Aufpreis Hochglanz Korpus		1200 mm breit + 400 mm breit	
ASK-0113-1			
1	Spiegelschrank		A S P 4 3 1 3 0 1
1	Funktionsregal		R G L 1 1 6 0 0 2
1	Mineralguss - Aufsatzwaschtisch	W T A S 1 1 2 1	
1	Waschtischplatte	A P 5 0 1 3 6 6	
1	Ausschnitt links	A U S S 1 1 2 2 8	
1	Waschtischunterschrank	W U A 3 3 9 0 P 3	
1	Unterschrank	U T A 3 7 4 A 0 1	
Summe			
Aufpreis Hochglanz Korpus		1300 mm breit	
ASK-4315-1			
1	Flächenspiegel		F S B 4 5 9 0 0 4
1	Funktionsregal		R G L 1 1 6 0 0 2
1	Keramik-Aufsatzwaschtisch Squared	W T M 4 8 0 6 4 3	
1	Waschtischplatte	A P 5 1 5 4 6 6	
1	Ausschnitt links	A U S 1 1 0 2 2 8	
1	Waschtischunterschrank	W U A 3 3 9 0 P 3	
1	Unterschrank	U T A 3 7 6 A 0 1	
2	Seitenaufopplung	S D H 4 9 7 8 0 1	
1	Mittelschrank	M N S 8 2 3 1 R G	
1	Abdeckplatte	A P N 3 3 3 4 6 6	
2	Seitenaufopplung	S D H 3 2 1 2 0 1	
Summe			
Aufpreis Hochglanz Korpus		1500 mm breit + 300 mm breit	

Programm 066 - Maßskizzen

WTA S111 1 + WUA 3360 P3 +
2x SDH 4978 01

WTA S112 1 + WUA 3390 P3 +
2x SDH 4978 01

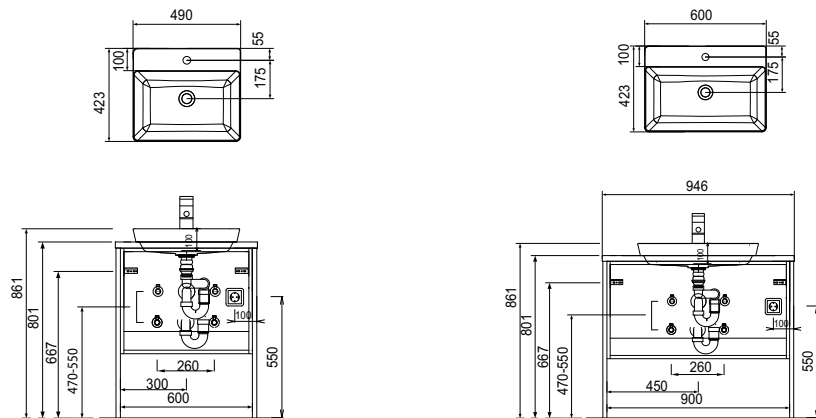

2x WTA S111 1 + 2x WUA 3360 P3 +
2x SDH 4978 01

WTM 4805 + WUA 3360 P3 +
2x SDH 4978 01

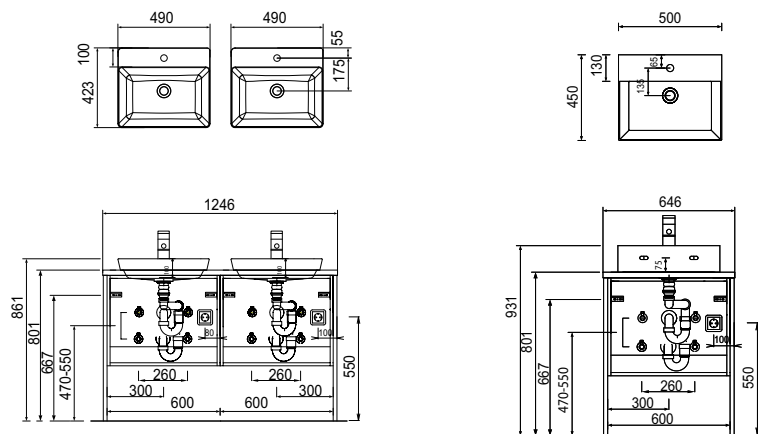

WTM 4806 + WUA 3390 P3 +
2x SDH 4978 01

2x WTM 4805 + 2x WUA 3360 P3 +
2x SDH 4978 01

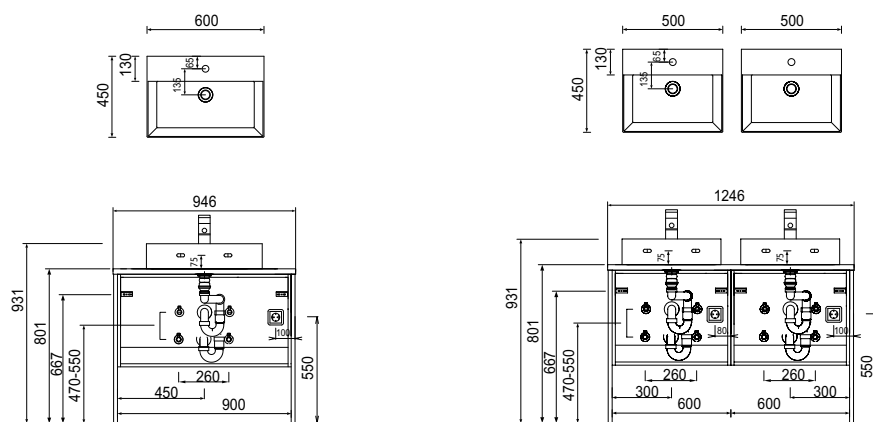

Toleranzen:

Die Maßtoleranzen (+/- 5mm) und Ebenheitstoleranzen (DIN 18202) unterliegen den üblichen materialspezifischen Toleranzen für Baustoffe, anlehnd an die DIN 18202.

Programm 066 - Maßskizzen

WTA S111 1 + WUA 3360 P3

WTA S112 1 + WUA 3390 P3

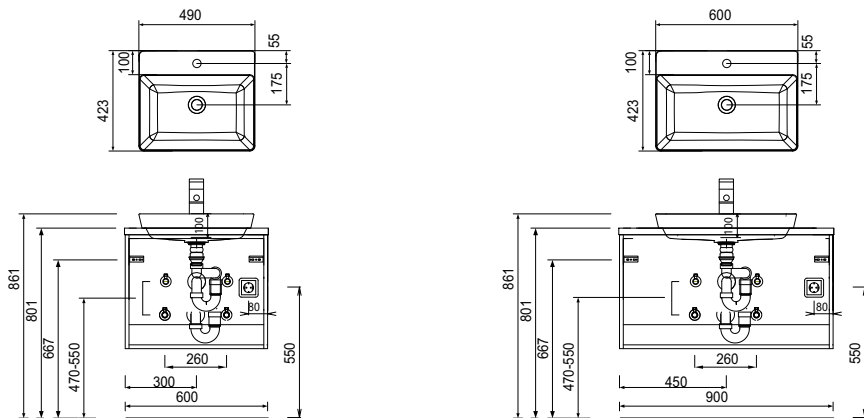

2x WTA S111 1 + 2x WUA 3360 P3

WTM 4805 + WUA 3360 P3

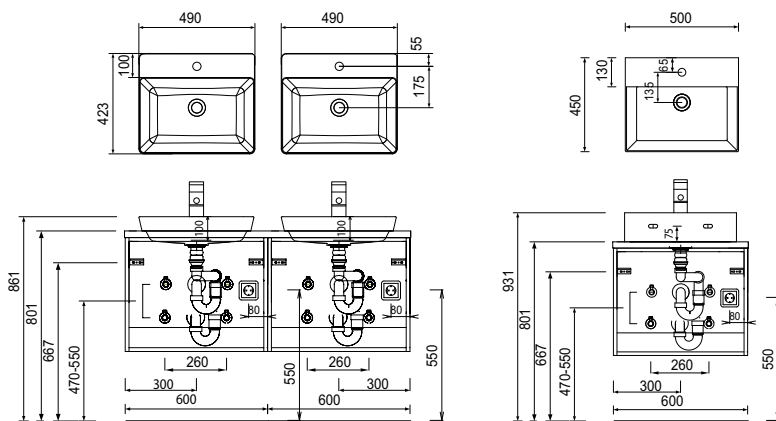

WTM 4806 + WUA 3390 P3

2x WTM 4805 + 2x WUA 3360 P3

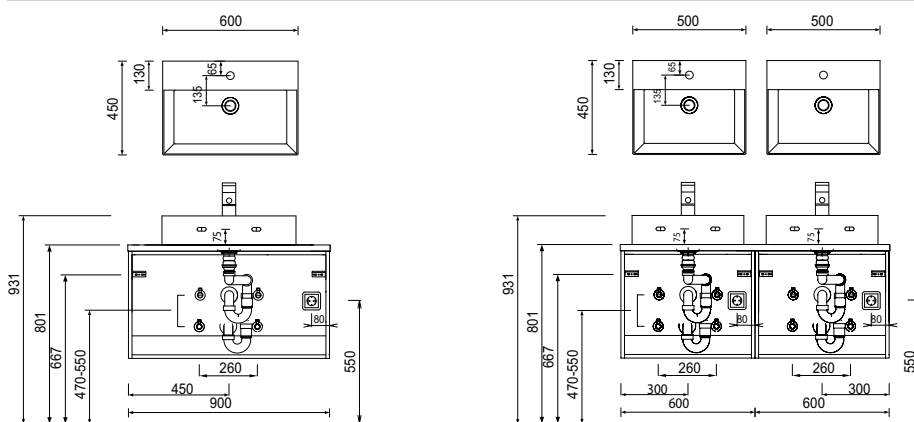

Toleranzen:

Die Maßtoleranzen (+/- 5mm) und Ebenheitstoleranzen (DIN 18202) unterliegen den üblichen materialspezifischen Toleranzen für Bauwerkstoffe, anlehnd an die DIN 18202.