

Möbel LETZ

Finden und Wohlfühlen



Typenplan

Dream-Line von Hasena - Polsterbett Obag stone

Wichtiger Hinweis für Sie

Etwaige Hinweise des Herstellers in dieser Produktinformation, die sich auf die Gewährleistung beziehen, haben für Sie keinerlei Bindungswirkung und können von Ihnen ignoriert werden. Ihre gesetzlichen Gewährleistungsrechte als Verbraucher uns gegenüber, als Ihrem Verkäufer, werden dadurch in keiner Weise berührt oder eingeschränkt. Sie können sich wegen aller Mängel jederzeit an uns wenden. Darüber hinaus gehende Herstellergarantien bleiben natürlich unberührt. Dieser Artikel wird hergestellt von Hasena AG, Leymenstraße 10, 4105 Biel-Benken, Schweiz, sales@hasenabeds.com

Möbel Letz GmbH
Am Gewerbepark 11
06895 Zahna-Elster

Tel.: 035383 - 6018 50

Fax.: 035383 - 6018 17

Dream-Line

Bettrahmen 2-seitig

Bei allen Bettrahmen Lungo ist die Einlegetiefe in 4 verschiedenen Höhen standardmässig verstellbar.

23 cm

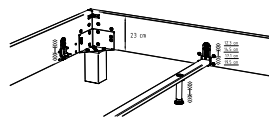

12,6 cm
15,0 cm
17,4 cm
19,8 cm

28 cm

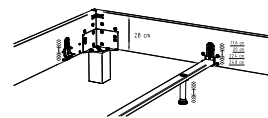

17,6 cm
20,0 cm
22,4 cm
24,8 cm

Katalogseite 12.2

Abbildung	Masse cm - L/H	Artikel-Nr.	Preiskategorie (Stoffauswahl siehe Umschlag)	
			3	4 (ohne Echtleder Vintage) sichtbare Naht
Lungo 23/2S 	200/23	7115.200		
	210/23	7115.300		
	220/23	7115.400		
Lungo 28/2S 	200/28	7116.200		
	210/28	7116.300		
	220/28	7116.400		

Achtung: Werden keine Füsse bestellt, ist für die Montage des Bettrahmens ein separates Beschlagspaket nötig!

Beschlagspaket 		5025.42		Alu
---------------------------	--	---------	--	-----

Das Möbelkonzept «Selezione» mit passenden Nachttischen und Kommoden sowie weitere Beimöbel befinden sich in Register 2. Lattenroste sowie Matratzen siehe letztes Register.

Kopf-/Fussteil-Set für 2-seitige Bettrahmen

Katalogseite 12.3

Abbildung	Masse cm	Artikel-Nr.	Preiskategorie (Stoffauswahl siehe Umschlag)	
			3	4 (ohne Echtleder Vintage)
Combia 	140	7510.215		
	160	7510.216		
	180	7510.217		
	200	7510.218		

Ab 160 cm inkl. Midtraver-move und 2 Stützfüssen
Sichtbare Naht

Für die Montage der Leselampen am Kopf-/Fussteil Combia wird der Lampenadapter „Combino“ benötigt. Leselampen sowie der Lampenadapter siehe Register 2.

Dream-Line

Kopf-/Fussteil-Set für 2-seitige Bettrahmen

Katalogseite 12.3

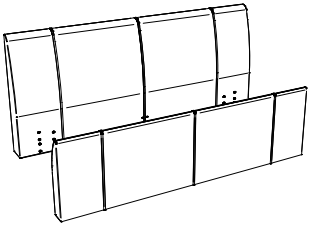
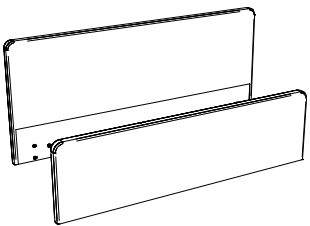

Abbildung	Masse cm	Artikel-Nr.	Preiskategorie (Stoffauswahl siehe Umschlag)	
			3	4 (ohne Echtleder Vintage)
Ronio				
 <p>Ab 160 cm inkl. Midtraver-move und 2 Stützfüßen Sichtbare Naht</p>	90	7511.212		
	100	7511.213		
	120	7511.214		
	140	7511.215		
	160	7511.216		
	180	7511.217		
	200	7511.218		
Venus				
 <p>Ab 160 cm inkl. Midtraver-move und 2 Stützfüßen</p>	90	7512.212		-
	100	7512.213		-
	120	7512.214		-
	140	7512.215		-
	160	7512.216		-
	180	7512.217		-
	200	7512.218		-

Für die Montage der Leselampen am Kopf-/Fussteil Combia wird der Lampenadapter „Combino“ benötigt. Leselampen sowie der Lampenadapter siehe Register 2.

Dream-Line

Bettrahmen 3-seitig

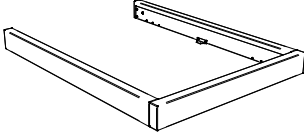
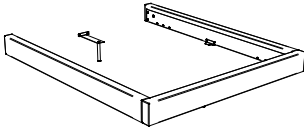
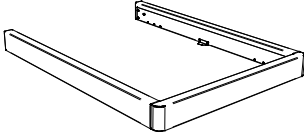
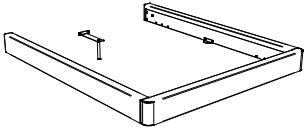
Katalogseite 12.4

Abbildung	Masse cm - B/L/H	Artikel-Nr.	Preiskategorie (Stoffauswahl siehe Umschlag)	
			3	4 (ohne Echtleder Vintage) sichtbare Naht
Moon 18/3S  Inkl. Bettladwinkel	140/200/18	7117.215		
	140/210/18	7117.315		
	140/220/18	7117.415		
Moon 18/3S  Inkl. 2 Mittelauflegewinkel mit 2 Stützfüßen	160/200/18	7117.216		
	160/210/18	7117.316		
	160/220/18	7117.416		
	180/200/18	7117.217		
	180/210/18	7117.317		
	180/220/18	7117.417		
	200/200/18	7117.218		
	200/210/18	7117.318		
200/220/18	7117.418			
Sole 18/3S  Inkl. Bettladwinkel	140/200/18	7118.215		
	140/210/18	7118.315		
	140/220/18	7118.415		
Sole 18/3S  Inkl. 2 Mittelauflegewinkel mit 2 Stützfüßen	160/200/18	7118.216		
	160/210/18	7118.316		
	160/220/18	7118.416		
	180/200/18	7118.217		
	180/210/18	7118.317		
	180/220/18	7118.417		
	200/200/18	7118.218		
	200/210/18	7118.318		
200/220/18	7118.418			
Achtung: Werden keine Füße bestellt, ist für die Montage des Bettrahmens ein separates Beschlagspaket nötig!				
Beschlagspaket 		5025.42		Alu

Die Traversen zum Bettrahmen befinden sich innerhalb dieses Registers direkt nach den Bettrahmen oder am Ende von Register 2.
Das Möbelkonzept «Selezione» mit passenden Nachttischen und Kommoden sowie weitere Beimöbel befinden sich in Register 2.
Lattenroste sowie Matratzen siehe letztes Register.

Dream-Line

Bettrahmen 3-seitig

Bei allen Bettrahmen Lungo ist die Einlegetiefe in 4 verschiedenen Höhen standardmässig verstellbar.

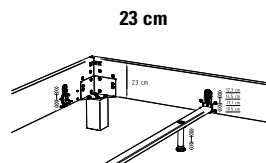

23 cm
12,6 cm
15,0 cm
17,4 cm
19,8 cm

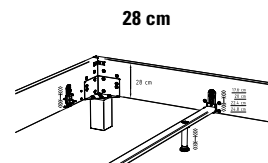

28 cm
17,6 cm
20,0 cm
22,4 cm
24,8 cm

Katalogseite 12.5

Abbildung	Masse cm - B/L/H	Artikel-Nr.	Preiskategorie (Stoffauswahl siehe Umschlag)	
			3	4 (ohne Echtleder Vintage) sichtbare Naht
Lungo 23/3S 	140/200/23	7119.215		
	140/210/23	7119.315		
	140/220/23	7119.415		
Lungo 23/3S Inkl. Midtraver-move und 2 Stützfüssen	160/200/23	7119.216		
	160/210/23	7119.316		
	160/220/23	7119.416		
	180/200/23	7119.217		
	180/210/23	7119.317		
	180/220/23	7119.417		
	200/200/23	7119.218		
200/210/23	7119.318			
200/220/23	7119.418			
Lungo 28/3S 	140/200/28	7120.215		
	140/210/28	7120.315		
	140/220/28	7120.415		
Lungo 28/3S inkl. Midtraver-move und 2 Stützfüssen	160/200/28	7120.216		
	160/210/28	7120.316		
	160/220/28	7120.416		
	180/200/28	7120.217		
	180/210/28	7120.317		
	180/220/28	7120.417		
	200/200/28	7120.218		
200/210/28	7120.318			
200/220/28	7120.418			

Achtung: Werden keine Füsse bestellt, ist für die Montage des Bettrahmens ein separates Beschlagspaket nötig!

Beschlagspaket 		5025.42		Alu
---------------------------	--	---------	--	-----

Die Traversen zum Bettrahmen befinden sich innerhalb dieses Registers direkt nach den Bettrahmen oder am Ende von Register 2. Das Möbelkonzept «Selezione» mit passenden Nachttischen und Kommoden sowie weitere Beimöbel befinden sich in Register 2. Lattenroste sowie Matratzen siehe letztes Register.

Dream-Line

Bettrahmen 3-seitig

Bei allen Bettrahmen Ciara ist die Einlegetiefe in 4 verschiedenen Höhen standardmässig verstellbar.

23 cm

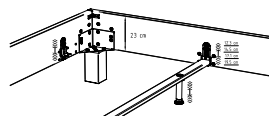

12,6 cm
15,0 cm
17,4 cm
19,8 cm

28 cm

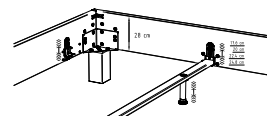

17,6 cm
20,0 cm
22,4 cm
24,8 cm

Katalogseite 12.5

Abbildung	Masse cm - B/L/H	Artikel-Nr.	Preiskategorie (Stoffauswahl siehe Umschlag)	
			3	4 (ohne Echtleder Vintage) sichtbare Naht
Ciara 23/3S 	140/200/23	7121.215		
	140/210/23	7121.315		
	140/220/23	7121.415		
Ciara 23/3S inkl. Midtraver-move und 2 Stützfüssen	160/200/23	7121.216		
	160/210/23	7121.316		
	160/220/23	7121.416		
	180/200/23	7121.217		
	180/210/23	7121.317		
	180/220/23	7121.417		
	200/200/23	7121.218		
200/210/23	7121.318			
200/220/23	7121.418			
Ciara 28/3S 	140/200/28	7122.215		
	140/210/28	7122.315		
	140/220/28	7122.415		
Ciara 28/3S inkl. Midtraver-move und 2 Stützfüssen	160/200/28	7122.216		
	160/210/28	7122.316		
	160/220/28	7122.416		
	180/200/28	7122.217		
	180/210/28	7122.317		
	180/220/28	7122.417		
	200/200/28	7122.218		
200/210/28	7122.318			
200/220/28	7122.418			

Achtung: Werden keine Füsse bestellt, ist für die Montage des Bettrahmens ein separates Beschlagspaket nötig!

Beschlagspaket 		5025.42		Alu
---------------------------	--	---------	--	-----

Das Möbelkonzept «Selezione» mit passenden Nachttischen und Kommoden sowie weitere Beimöbel befinden sich in Register 2. Lattenroste sowie Matratzen siehe letztes Register.

Dream-Line

Kopfteile gepolstert für 3-seitige Bettrahmen

Katalogseite 12.6-12.7

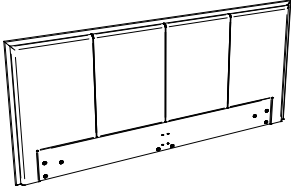
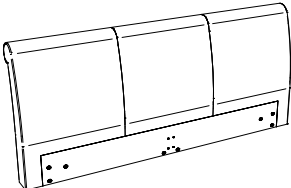
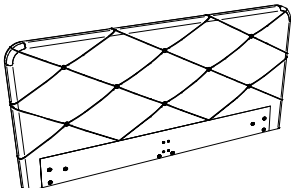
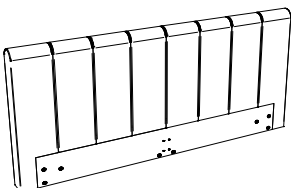
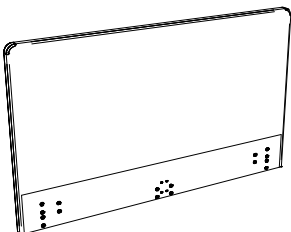
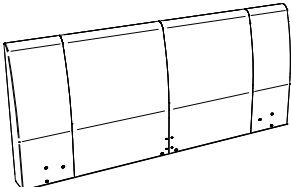
Abbildung	Masse cm	Artikel-Nr.	Preiskategorie (Stoffauswahl siehe Umschlag)	
			3	4 (ohne Echtleder Vintage)
Coco				
 <p>Leselampen nicht montierbar, sichtbare Naht</p>	140	5542.015		-
	160	5542.016		-
	180	5542.017		-
	200	5542.018		-
Damo				
 <p>Sichtbare Naht</p>	140	5543.015		
	160	5543.016		
	180	5543.017		
	200	5543.018		
Julia				
 <p>Leselampen nicht montierbar, sichtbare Naht</p>	140	5544.015		-
	160	5544.016		-
	180	5544.017		-
	200	5544.018		-
Kimo				
 <p>Sichtbare Naht</p>	140	5545.015		
	160	5545.016		
	180	5545.017		
	200	5545.018		
Mars				
	140	5546.015		-
	160	5546.016		-
	180	5546.017		-
	200	5546.018		-
Orion				
 <p>Sichtbare Naht</p>	140	5549.015		
	160	5549.016		
	180	5549.017		
	200	5549.018		

Für die Montage der Leselampen an den Kopfteilen Damo, Kimo und Orion wird der Lampenadapter „Combino“ benötigt, siehe Register 2.

Dream-Line

Kopfteile gepolstert für 3-seitige Bettrahmen

Katalogseite 12.6-12.7

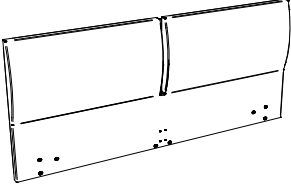
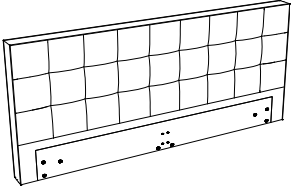
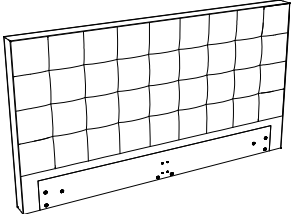

Abbildung	Masse cm	Artikel-Nr.	Preiskategorie (Stoffauswahl siehe Umschlag)	
			3	4 (ohne Echtleder Vintage)
Siena 	140	5550.015		
	160	5550.016		
	180	5550.017		
	200	5550.018		
Zuro M (Höhe 78 cm) 	140	5521.0154		
	160	5521.0164		
	180	5521.0174		
	200	5521.0184		
Sichtbare Naht				
Zuro L (Höhe 98 cm) 	140	5521.0153		
	160	5521.0163		
	180	5521.0173		
	200	5521.0183		
Sichtbare Naht				

Für die Montage der Leselampen an den Kopfteilen Siena und Zuro wird der Lampenadapter „Combino“ benötigt, siehe Register 2.

Dream-Line

Bettrahmen 4-seitig

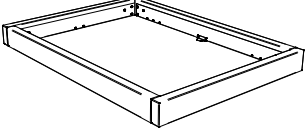
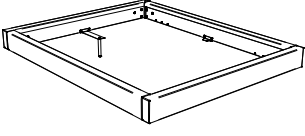
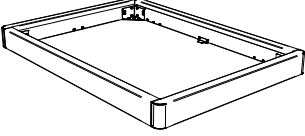
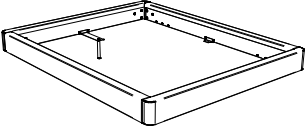
Katalogseite 12.8

Abbildung	Masse cm - B/L/H	Artikel-Nr.	Preiskategorie (Stoffauswahl siehe Umschlag)	
			3	4 (ohne Echtleder Vintage) sichtbare Naht
Moon 18/4S  Inkl. Bettladwinkel	140/200/18	7123.215		
	140/210/18	7123.315		
	140/220/18	7123.415		
Moon 18/4S  Inkl. 2 Mittelauflegewinkel mit 2 Stützfüßen	160/200/18	7123.216		
	160/210/18	7123.316		
	160/220/18	7123.416		
	180/200/18	7123.217		
	180/210/18	7123.317		
	180/220/18	7123.417		
	200/200/18	7123.218		
	200/210/18	7123.318		
200/220/18	7123.418			
Sole 18/4S  Inkl. Bettladwinkel	140/200/18	7124.215		
	140/210/18	7124.315		
	140/220/18	7124.415		
Sole 18/4S  Inkl. 2 Mittelauflegewinkel mit 2 Stützfüßen	160/200/18	7124.216		
	160/210/18	7124.316		
	160/220/18	7124.416		
	180/200/18	7124.217		
	180/210/18	7124.317		
	180/220/18	7124.417		
	200/200/18	7124.218		
	200/210/18	7124.318		
200/220/18	7124.418			
Achtung: Werden keine Füße bestellt, ist für die Montage des Bettrahmens ein separates Beschlagspaket nötig!				
Beschlagspaket 		5025.42		Alu

Das Möbelkonzept «Selezione» mit passenden Nachttischen und Kommoden sowie weitere Beimöbel befinden sich in Register 2.
Lattenroste sowie Matratzen siehe letztes Register.

Dream-Line

Traversen (Option zu Sole und Moon)

Katalogseite 12.4

Abbildung	Masse cm	Ausführung	Fusshöhe 10 cm		Fusshöhe 20–30 cm	
			Artikel-Nr.		Artikel-Nr.	

Wir empfehlen grundsätzlich den Einsatz von Quer- oder Längstraversen.

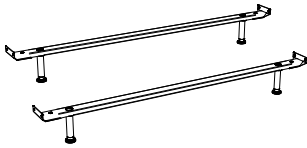
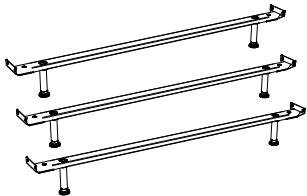
Crosstraver (Quertraverse) 	140	Bis 160 cm mit 2, ab 180 cm mit 3 höhenverstellbaren Stützfüßen	5000.715	5000.815
	160		5000.716	5000.816
	180		5000.717	5000.817
	200		5000.718	5000.818
Crosstraver-Twin (2 Quertraversen) 	140		7000.157	7000.158
	160		7000.167	7000.168
	180		7000.177	7000.178
	200		7000.187	7000.188
Crosstraver XXL (3 Quertraversen) 	140		7009.157	7009.158
	160		7009.167	7009.168
	180		7009.177	7009.178
	200		7009.187	7009.188

Wir empfehlen ab einer Bettbreite 140 cm mit 2 Lattenrosten oder Motorrahmeneinbau eine Längstraverse.

Midtraver (Längstraverse) 	200	Mit 2 höhenverstellbaren Stützfüßen	5001.027	5001.028
	210		5001.037	5001.038
	220		5001.047	5001.048

Nicht einsetzbare Füße/Bettkasten/Lattenroste mit Traversen:
Practico-Box und Ultra XXL-Tec: keine
Roll-Box: Crosstraver, Crosstraver-Twin und Crosstraver XXL

Dream-Line

Practico-Box (Option zu Sole und Moon)

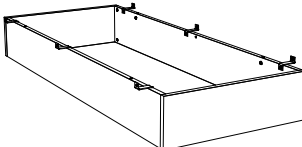
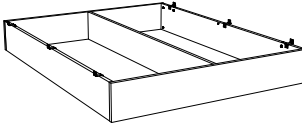
Katalogseite 12.8				
Abbildung	Masse cm - B/L	Artikel-Nr.	Weiss Anthracit	
			Kernbuche natur, geölt	
Practico-Box 25  1-sektorig, Sockel inkl. Boden und Beschlägen	140/200	7417.215		
	Überlängenzuschlag		210 / 220 cm:	
Practico-Box 25  2-sektorig, Sockel inkl. Boden und Beschlägen	160/200	7417.216		
	180/200	7417.217		
	200/200	7417.218		
	Überlängenzuschlag		210 / 220 cm:	

Quer- und Längstraversen sind nicht montierbar.

Lattenroste zu Practico

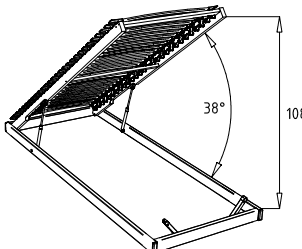
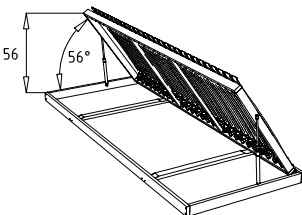
Katalogseite 12.8				
Abbildung	Masse cm - B/L/H	Ausführung	Artikel-Nr.	
Ultrafree-Lift KF  Mit Kopf- und Fussverstellung, Rahmenöffnung durch Gasdruckfedern, ab Breite 160 cm 2 Lattenroste, bei Breite 140 cm mit Mittelzonenverstärkung	140/200/11	1 Lattenrost Buche anthracit deckend, lackiert	5700.2153	
	Überlängenzuschlag		210 cm: / 220 cm:	
	160/200/11	2 Lattenroste	5700.2163	
	180/200/11	Buche anthracit deckend, lackiert	5700.2173	
	200/200/11		5700.2183	
Überlängenzuschlag		210 cm: / 220 cm:		
Econom-move  Unverstellbar, Rahmenöffnung durch Gasdruckfedern, ab Breite 160 cm 2 Lattenroste	160/200/9	2 Lattenroste Buche roh	5701.216	
	180/200/9		5701.217	
	200/200/9		5701.218	
	Überlängenzuschlag		210 cm: / 220 cm:	

Dream-Line

Bettrahmen 4-seitig

Bei allen Bettrahmen Lungo ist die Einlegetiefe in 4 verschiedenen Höhen standardmässig verstellbar.

23 cm

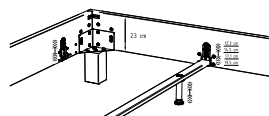

12,6 cm
15,0 cm
17,4 cm
19,8 cm

28 cm

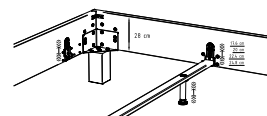

17,6 cm
20,0 cm
22,4 cm
24,8 cm

Katalogseite 12.9

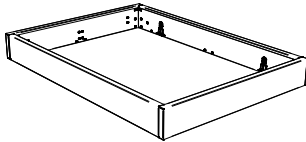
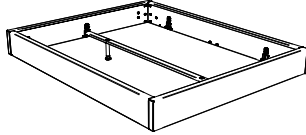
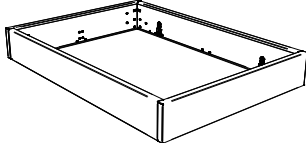
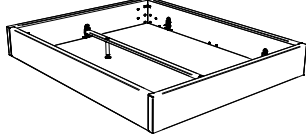
Abbildung	Masse cm - B/L/H	Artikel-Nr.	Preiskategorie (Stoffauswahl siehe Umschlag)	
			3	4 (ohne Echtleder Vintage) sichtbare Naht
Lungo 23/4S 	90/200/23	7125.212		
	90/210/23	7125.312		
	90/220/23	7125.412		
	100/200/23	7125.213		
	100/210/23	7125.313		
	100/220/23	7125.413		
	120/200/23	7125.214		
	120/210/23	7125.314		
	120/220/23	7125.414		
	140/200/23	7125.215		
140/210/23	7125.315			
140/220/23	7125.415			
Lungo 23/4S  inkl. Midtraver-move und 2 Stützfüssen	160/200/23	7125.216		
	160/210/23	7125.316		
	160/220/23	7125.416		
	180/200/23	7125.217		
	180/210/23	7125.317		
	180/220/23	7125.417		
	200/200/23	7125.218		
	200/210/23	7125.318		
200/220/23	7125.418			
Lungo 28/4S 	90/200/28	7126.212		
	90/210/28	7126.312		
	90/220/28	7126.412		
	100/200/28	7126.213		
	100/210/28	7126.313		
	100/220/28	7126.413		
	120/200/28	7126.214		
	120/210/28	7126.314		
	120/220/28	7126.414		
	140/200/28	7126.215		
140/210/28	7126.315			
140/220/28	7126.415			
Lungo 28/4S  inkl. Midtraver-move und 2 Stützfüssen	160/200/28	7126.216		
	160/210/28	7126.316		
	160/220/28	7126.416		
	180/200/28	7126.217		
	180/210/28	7126.317		
	180/220/28	7126.417		
	200/200/28	7126.218		
	200/210/28	7126.318		
200/220/28	7126.418			

Achtung: Werden keine Füsse bestellt, ist für die Montage des Bettrahmens ein separates Beschlagspaket nötig!

Beschlagspaket 		5025.42		Alu
--	--	---------	--	-----

Das Möbelkonzept «Selezione» mit passenden Nachttischen und Kommoden sowie weitere Beimöbel befinden sich in Register 2. Lattenroste sowie Matratzen siehe letztes Register.

Dream-Line

Bettrahmen 4-seitig

Bei allen Bettrahmen Ciara ist die Einlegetiefe in 4 verschiedenen Höhen standardmässig verstellbar.

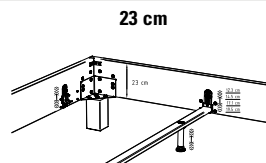

12,6 cm
15,0 cm
17,4 cm
19,8 cm

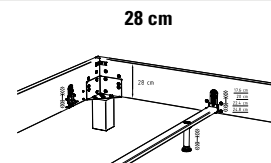

17,6 cm
20,0 cm
22,4 cm
24,8 cm

Katalogseite 12.9

Abbildung	Masse cm - B/L/H	Artikel-Nr.	Preiskategorie (Stoffauswahl siehe Umschlag)	
			3	4 (ohne Echtleder Vintage) sichtbare Naht
Ciara 23/4S 	90/200/23	7127.212		
	90/210/23	7127.312		
	90/220/23	7127.412		
	100/200/23	7127.213		
	100/210/23	7127.313		
	100/220/23	7127.413		
	120/200/23	7127.214		
	120/210/23	7127.314		
	120/220/23	7127.414		
Ciara 23/4S Inkl. Midtraver-move und 2 Stützfüssen	160/200/23	7127.216		
	160/210/23	7127.316		
	160/220/23	7127.416		
	180/200/23	7127.217		
	180/210/23	7127.317		
	180/220/23	7127.417		
	200/200/23	7127.218		
	200/210/23	7127.318		
	200/220/23	7127.418		
Ciara 28/4S 	90/200/28	7128.212		
	90/210/28	7128.312		
	90/220/28	7128.412		
	100/200/28	7128.213		
	100/210/28	7128.313		
	100/220/28	7128.413		
	120/200/28	7128.214		
	120/210/28	7128.314		
	120/220/28	7128.414		
Ciara 28/4S inkl. Midtraver-move und 2 Stützfüssen	160/200/28	7128.216		
	160/210/28	7128.316		
	160/220/28	7128.416		
	180/200/28	7128.217		
	180/210/28	7128.317		
	180/220/28	7128.417		
	200/200/28	7128.218		
	200/210/28	7128.318		
	200/220/28	7128.418		

Achtung: Werden keine Füsse bestellt, ist für die Montage des Bettrahmens ein separates Beschlagspaket nötig!

Beschlagspaket 		5025.42		Alu
---------------------------	--	---------	--	-----

Das Möbelkonzept «Selezione» mit passenden Nachttischen und Kommoden sowie weitere Beimöbel befinden sich in Register 2. Lattenroste sowie Matratzen siehe letztes Register.

Dream-Line

Kopfteile gepolstert für 4-seitige Bettrahmen

Katalogseite 12.10-12.11

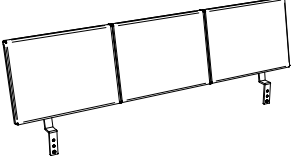
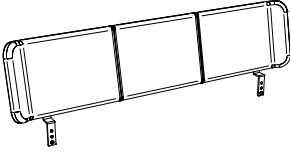
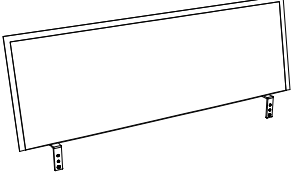
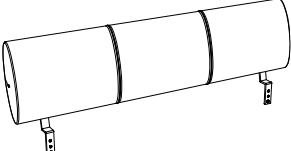
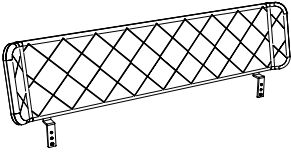
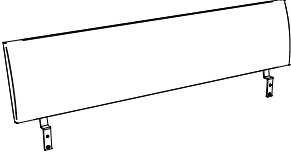
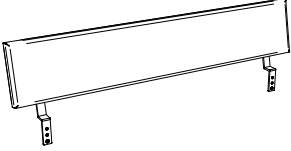
Abbildung	Masse cm	Artikel-Nr.	Preiskategorie (Stoffauswahl siehe Umschlag)	
			3	4 (ohne Echtleder Vintage)
Arora  Sichtbare Naht in beige	90	5500.012		
	100	5500.013		
	120	5500.014		
	140	5500.015		
	160	5500.016		
	180	5500.017		
	200	5500.018		
Boga  Sichtbare Naht	90	5501.012		
	100	5501.013		
	120	5501.014		
	140	5501.015		
	160	5501.016		
	180	5501.017		
	200	5501.018		
Cussina  Leselampen nicht montierbar	140	5502.015		-
	160	5502.016		-
	180	5502.017		-
	200	5502.018		-
Elipsa  Leselampen nicht montierbar, sichtbare Naht, Bezug abnehmbar	90	5503.012		
	100	5503.013		
	120	5503.014		
	140	5503.015		
	160	5503.016		
	180	5503.017		
	200	5503.018		
Gabo  Sichtbare Naht, Stoff Boston nicht erhältlich	90	5504.012		-
	100	5504.013		-
	120	5504.014		-
	140	5504.015		-
	160	5504.016		-
	180	5504.017		-
	200	5504.018		-
Lecco  -	90/100	5505.022		-
	120	5505.014		-
	140	5505.015		-
	160	5505.016		-
	180/200	5505.027		-
Lenio  -	90/100	5506.022		-
	120	5506.014		-
	140	5506.015		-
	160	5506.016		-
	180	5506.017		-
	200	5506.018		-

Dream-Line

Kopfteile gepolstert für 4-seitige Bettrahmen

Katalogseite 12.10-12.11

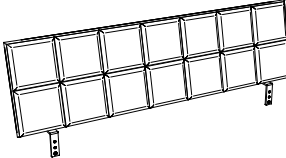
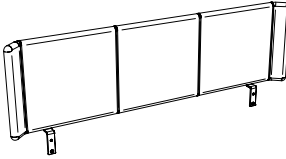
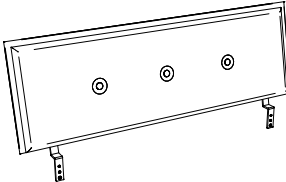
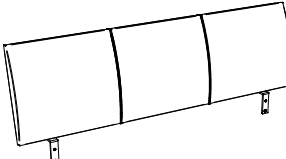
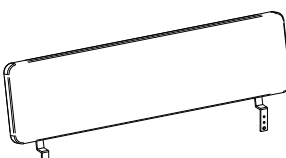
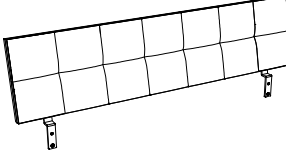
Abbildung	Masse cm	Artikel-Nr.	Preiskategorie (Stoffauswahl siehe Umschlag)	
			3	4 (ohne Echtleder Vintage)
Malta  Sichtbare Naht	120	5507.014		-
	140	5507.015		-
	160	5507.016		-
	180	5507.017		-
	200	5507.018		-
Obag  Leselampen nicht montierbar, sichtbare Naht, Stoff Boston nicht erhältlich	140	5509.015		-
	160	5509.016		-
	180	5509.017		-
	200	5509.018		-
Talma  Leselampen nicht montierbar	140	5511.015		-
	160	5511.016		-
	180	5511.017		-
	200	5511.018		-
Ripo  Sichtbare Naht	90	5510.012		
	100	5510.013		
	120	5510.014		
	140	5510.015		
	160	5510.016		
	180	5510.017		
	200	5510.018		
Bei Ripo sind die Bezüge abnehmbar, ausser Bezüge Boston, Campos, Casual und Echtleder Real.				
Suno 	140	5555.015		-
	160	5555.016		-
	180	5555.017		-
	200	5555.018		-
Ronna  Sichtbare Naht	90/100	5512.022		
	120	5512.014		
	140	5512.015		
	160	5512.016		
	180	5512.017		
	200	5512.018		

Dream-Line

Zubehör zu Kopfteilen

Katalogseite 12.11

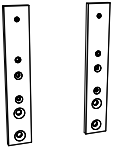
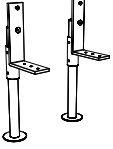
Abbildung	Ausführung	Artikel-Nr.	Farben
<p>Head-Plus</p>  <p>Verlängerungsadapter, 2er-Set</p>	<p>Bei hohen Matratzen ist eine Erhöhung des Kopfteils um 9 oder 13 cm möglich</p>	<p>5003.012 5003.042</p>	<p>Schwarz Alu</p>
<p>Head-Hold</p>  <p>2er-Set</p>	<p>Kopfteilverhalterung zur Befestigung an Bodenplatte bei freistehenden Softside-Wasserbetten mit Sockelhöhen von 10-32 cm.</p>	<p>5004.042</p>	<p>Alu</p>

Wandpaneele gepolstert für 4-seitige Bettrahmen

Katalogseite 12.11

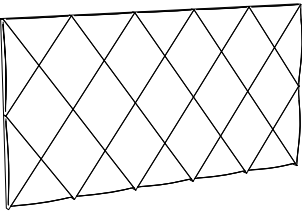
Abbildung	Masse cm - B/H	Artikel-Nr.	Preiskategorie (Stoffauswahl siehe Umschlag)	
			3	4
<p>Umbia L</p>  <p>Sichtbare Naht</p>	153/105	5605.0503		-
	173/105	5605.0533		-
	193/105	5605.0563		-
	213/105	5605.0593		-

Nur Wandmontage möglich, Ausnahmen siehe Panel-Hold



Option: Leselampen zu Wandpaneelen siehe Register 2

Weitere Wandpaneele siehe Register 1

Dream-Line

Füsse Holz

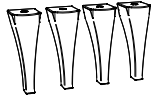

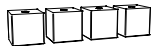
Katalogseite 12.12

Abbildung	Masse cm	Ausführung	Artikel-Nr.	Farbe	
Arc  Inkl. Beschläge	20	Massivholz	3403.0002	Wildbuche natur, geölt	
	25		3403.0003	Eiche bright, geölt	
				Nussbaum, geölt	
	20		5401.0002	Buche natur, lackiert	
Buche schoko, lackiert					
25	5401.0003		Buche weiss lasiert, lackiert		
			Buche weiss deckend, lackiert		
Gola  Inkl. Beschläge	20		Massivholz	5422.0002	Kernbuche natur, geölt
	25			5422.0003	Eiche sägerauh natur
					Eiche bianco, geölt
	20			5402.0001	Eiche bright, geölt
Eiche brandy, geölt					
25	5402.0002	Nussbaum, geölt			
		Akazie Vintage brown, lackiert			
20	5402.0003	Akazie Vintage grey, lackiert			
		Eiche uniq clear, geölt			
25	5402.0004	Wildbuche natur, geölt			
		Wildeiche pure, gebürstet, geölt			
20	5402.0005	Akazie Vintage brown, lackiert			
		Akazie Vintage grey, lackiert			
25	5402.0006	Eiche uniq clear, geölt			
		Wildbuche natur, geölt			
20	5402.0007	Wildeiche pure, gebürstet, geölt			
		Akazie Vintage brown, lackiert			
25	5402.0008	Akazie Vintage grey, lackiert			
		Eiche uniq clear, geölt			
20	5402.0009	Buche natur, lackiert			
		Buche schoko, lackiert			
25	5402.0010	Buche weiss lasiert, lackiert			
		Kernbuche natur, geölt			
20	5402.0011	Eiche bianco, gebürstet, geölt			
		Wildeiche Vintage natur, geölt			
25	5402.0012	Wildeiche natur, gebürstet, geölt			
		Wildeiche pure, gebürstet, geölt			
20	5402.0013	Wildeiche coffee, gebürstet, geölt			
		Eiche bright, geölt			
25	5402.0014	Eiche brandy, geölt			
		Nussbaum, geölt			
Ivio  Inkl. Beschläge	10	Massivholz	5402.0001	Wildbuche natur, geölt	
	20		5402.0002	Eiche bright, geölt	
				Eiche brandy, geölt	
	25		5402.0003	Nussbaum, geölt	
Akazie Vintage brown, lackiert					
20	5402.0004		Akazie Vintage grey, lackiert		
			Eiche uniq clear, geölt		
25	5402.0005		Buche natur, lackiert		
			Buche schoko, lackiert		
20	5402.0006		Buche weiss lasiert, lackiert		
			Kernbuche natur, geölt		
25	5402.0007		Eiche bianco, gebürstet, geölt		
		Wildeiche Vintage natur, geölt			
20	5402.0008	Wildeiche natur, gebürstet, geölt			
		Wildeiche pure, gebürstet, geölt			
25	5402.0009	Wildeiche coffee, gebürstet, geölt			
		Eiche bright, geölt			
20	5402.0010	Eiche brandy, geölt			
		Nussbaum, geölt			

Dream-Line

Füsse Holz

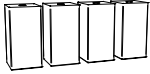
Katalogseite 12.12

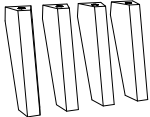
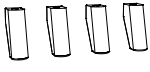
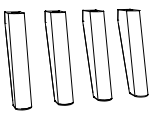
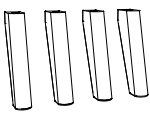
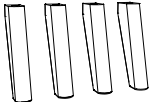
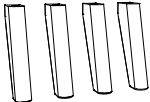



Abbildung	Masse cm	Ausführung	Artikel-Nr.	Farbe
Ivio  Inkl. Beschläge	20	Massivholz	5402.0002	Akazie Vintage brown, lackiert
				Akazie Vintage grey, lackiert
	Eiche uniq clear, geölt			
	Wildbuche natur, geölt			
	Eiche bianco, gebürstet, geölt			
	Wildeiche Vintage natur, geölt			
25	Wildeiche natur, gebürstet, geölt			
	Wildeiche pure, gebürstet, geölt			
	Wildeiche coffee, gebürstet, geölt			
	Nussbaum, geölt			
Juve  Inkl. Beschläge	20		5403.0002	Buche natur, lackiert
				Buche schoko, lackiert
	Buche weiss lasiert, lackiert			
	Buche weiss deckend, lackiert			
	Kernbuche natur, geölt			
	Eiche bright, geölt			
25	Eiche brandy, geölt			
	Buche natur, lackiert			
	Buche schoko, lackiert			
	Buche weiss lasiert, lackiert			
Leno  Inkl. Beschläge	20	5424.0002	Buche weiss deckend, lackiert	
			Kernbuche natur, geölt	
	Wildeiche natur, gebürstet, geölt			
	Wildeiche pure, gebürstet, geölt			
	Wildeiche coffee, gebürstet, geölt			
	25		Kernbuche natur, geölt	
Wildeiche natur, gebürstet, geölt				
Wildeiche pure, gebürstet, geölt				
Wildeiche coffee, gebürstet, geölt				
Masi  Inkl. Beschläge	10	5404.0001	Buche weiss deckend, lackiert	
			Kernbuche natur, geölt	
			Eiche bianco, gebürstet, geölt	
Masi  Inkl. Beschläge	20	5404.0002	Nussbaum, geölt	
			Buche weiss lasiert, lackiert	
			Buche weiss deckend, lackiert	
	25		Kernbuche natur, geölt	
			Eiche bianco, gebürstet, geölt	
			Eiche bright, geölt	
Masi  Inkl. Beschläge	25	5404.0003	Eiche brandy, geölt	
			Nussbaum, geölt	
			Buche weiss lasiert, lackiert	
Masi  Inkl. Beschläge	25	5404.0003	Buche weiss deckend, lackiert	
			Kernbuche natur, geölt	
			Eiche bianco, gebürstet, geölt	
Masi  Inkl. Beschläge	25	5404.0003	Eiche bright, geölt	
			Eiche brandy, geölt	
			Nussbaum, geölt	

Dream-Line

Füsse Holz

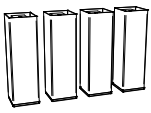
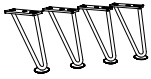
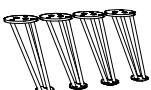
Katalogseite 12.12					
Abbildung	Masse cm	Ausführung	Artikel-Nr.		Farbe
Skid  Inkl. Beschläge	140/25	Massivholz	7431.0153		Wildbuche natur, geölt
					Eiche bianco, gebürstet, geölt Wildeiche natur, gebürstet, geölt Wildeiche pure, gebürstet, geölt
	160/25		7431.0163		Wildbuche natur, geölt
					Eiche bianco, gebürstet, geölt Wildeiche natur, gebürstet, geölt Wildeiche pure, gebürstet, geölt
	180/25		7431.0173		Wildbuche natur, geölt
					Eiche bianco, gebürstet, geölt Wildeiche natur, gebürstet, geölt Wildeiche pure, gebürstet, geölt
	200/25		7431.0183		Wildbuche natur, geölt
					Eiche bianco, gebürstet, geölt Wildeiche natur, gebürstet, geölt Wildeiche pure, gebürstet, geölt







Füsse Metall

Katalogseite 12.13							
Abbildung	Masse cm	Artikel-Nr.			Farben		
Caro  Inkl. Beschläge	20	5406.0002			Alu		
					Anthracit		
					Iron		
					Chrom		
Facil  Inkl. Beschläge	25	5406.0003			Alu		
					Anthracit		
					Iron		
					Chrom		
Facil  Inkl. Beschläge	20	5432.0002			Anthracit		
			Fasio  Inkl. Beschläge	20	5407.0002		Anthracit
				Copper			
Jeno  Inkl. Beschläge	10	5411.0001			Anthracit		
					Used		
Jeno  Inkl. Beschläge	20	5411.0002			Anthracit		
					Used		
	25	5411.0003			Anthracit		
					Used		
Mico  Inkl. Beschläge	10	5413.0001			Alu		
					Anthracit		
					Iron		
					Chrom		
					Inox		

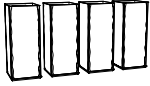
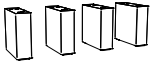
Dream-Line

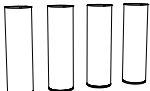
Füsse Metall

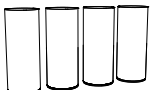

Katalogseite 12.13

Abbildung	Masse cm	Artikel-Nr.	Farben
Mico  Inkl. Beschläge	20	5413.0002	Alu
			Anthracit
			Iron
			Chrom
	25	5413.0003	Inox
			Alu
			Anthracit
			Iron
	30	5413.0004	Chrom
			Inox
			Alu
			Anthracit
Quada  Inkl. Beschläge	20	5415.0002	Iron
	25	5415.0003	
Reca  Inkl. Beschläge	10	5417.0001	Inox
Road  Füsse fixiert, Rollen nur optisch inkl. Beschläge	20	5418.0002	Used
Soko  Inkl. Beschläge	20	5419.0002	Alu
	25	5419.0003	Chrom
Stomp  Inkl. Beschläge	10	5420.0001	Alu
			Chrom
Stomp  Inkl. Beschläge	20	5420.0002	Alu
	25	5420.0003	Chrom
Tondo  Inkl. Beschläge	20	5421.0002	Anthracit
			Alu

Dream-Line

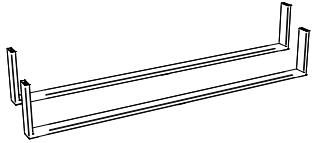
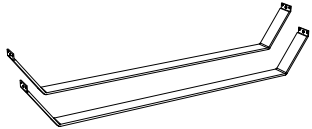

Füsse Metall

Katalogseite 12.13

Abbildung	Masse cm	Artikel-Nr.	Farben
Indus  Inkl. Beschläge	140/20	5410.0152	Anthracit Iron
	160/20	5410.0162	Anthracit Iron
	180/20	5410.0172	Anthracit Iron
	200/20	5410.0182	Anthracit Iron
	140/25	5410.0153	Anthracit Iron
	160/25	5410.0163	Anthracit Iron
	180/25	5410.0173	Anthracit Iron
	200/25	5410.0183	Anthracit Iron
	Slid  Inkl. Beschläge	140/20	7401.0152
160/20		7401.0162	
180/20		7401.0172	
200/20		7401.0182	
140/25		7401.0153	
160/25		7401.0163	
Slid  Inkl. Beschläge	180/25	7401.0173	
	200/25	7401.0183	

Roll-Box

Katalogseite 12.14

Abbildung	Masse cm - B/T/H	Ausführung	Artikel-Nr.	Farben
Roll-Box 20 	137/67/19	zerlegt Fusshöhe mind. 20 cm	7010.2	Boden: MDF weiss Seiten links + rechts sowie Rückseite: MDF weiss oder anthracit Front: Buche weiss deckend, lackiert Buche anthracit deckend, lackiert Kernbuche natur, geölt
				Eiche bianco, geölt Eiche bianco, gebürstet, geölt Eiche bright, geölt Eiche natur, gebürstet, geölt Eiche cognac, gebürstet, geölt Wildeiche natur, gebürstet, geölt
Roll-Box 25 	137/67/24	zerlegt Fusshöhe mind. 25 cm	7010.3	Boden: MDF weiss Seiten links + rechts sowie Rückseite: MDF weiss oder anthracit Front: Buche weiss deckend, lackiert Buche anthracit deckend, lackiert Kernbuche natur, geölt
				Eiche bianco, geölt Eiche bianco, gebürstet, geölt Eiche bright, geölt Eiche natur, gebürstet, geölt Eiche cognac, gebürstet, geölt Wildeiche natur, gebürstet, geölt

Dream-Line

Roll-Box

Katalogseite 12.14

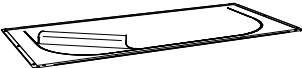
Abbildung	Masse cm - B/T/H	Ausführung	Artikel-Nr.	Farben
Covero (Option zu Roll-Box)  Deckel zu Bettkasten	137/64/0.5	1 Stück	5033.1	Weiss
Saceto (Option zu Roll-Box)  Stoffabdeckung zu Bettkasten	137/64/0.4	1 Stück	5034.1	Polyester grau

Lattenroste

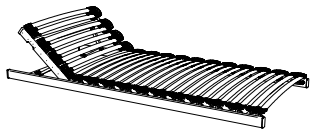
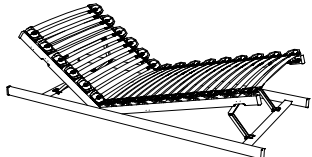

Katalogseite 14.2-14.9

Abbildung	Masse cm - B/L/H	Ausführung	Artikel-Nr.
Ultrafree U  Bei Breite 140 cm mit Mittelzonenverstärkung	80/200/10	1 Lattenrost Anthracit	● 5700.2110
	80/190/10		5700.1110
	80/210/10		5700.3110
	80/220/10		5700.4110
	90/200/10		● 5700.2120
	90/190/10		5700.1120
	90/210/10		5700.3120
	90/220/10		5700.4120
	100/200/10		● 5700.2130
	100/190/10		5700.1130
	100/210/10		5700.3130
	100/220/10		5700.4130
	120/200/10		● 5700.2140
	120/190/10		5700.1140
	120/210/10		5700.3140
120/220/10	5700.4140		
140/200/10	● 5700.2150		
140/190/10	5700.1150		
140/210/10	5700.3150		
140/220/10	5700.4150		
Ultrafree K  Bei Breite 140 cm mit Mittelzonenverstärkung	80/200/10	1 Lattenrost Anthracit	● 5700.2111
	80/190/10		5700.1111
	80/210/10		5700.3111
	80/220/10		5700.4111
	90/200/10		● 5700.2121
	90/190/10		5700.1121
	90/210/10		5700.3121
	90/220/10		5700.4121
	100/200/10		● 5700.2131
	100/190/10		5700.1131
	100/210/10		5700.3131
	100/220/10		5700.4131
	120/200/10		● 5700.2141
	120/190/10		5700.1141
	120/210/10		5700.3141
120/220/10	5700.4141		
140/200/10	● 5700.2151		
140/190/10	5700.1151		
140/210/10	5700.3151		
140/220/10	5700.4151		
Ultrafree RF  Bei Breite 140 cm mit Mittelzonenverstärkung	80/200/10	1 Lattenrost Anthracit	● 5700.2114
	80/190/10		5700.1114
	80/210/10		5700.3114
	80/220/10		5700.4114
	90/200/10		● 5700.2124
	90/190/10		5700.1124
	90/210/10		5700.3124
	90/220/10		5700.4124
	100/200/10		● 5700.2134
	100/190/10		5700.1134
	100/210/10		5700.3134
	100/220/10		5700.4134
	120/200/10		● 5700.2144
	120/190/10		5700.1144
	120/210/10		5700.3144
120/220/10	5700.4144		
140/200/10	● 5700.2154		
140/190/10	5700.1154		
140/210/10	5700.3154		
140/220/10	5700.4154		





Lattenroste nicht in Spezialmassen erhältlich

● PRONTO-Schnelllieferungen ab Lager

Lattenroste

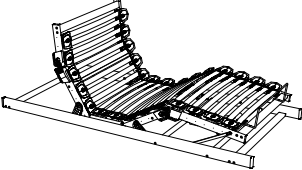

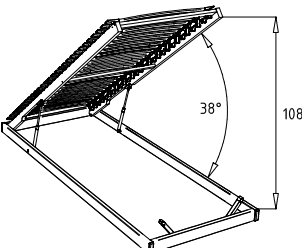
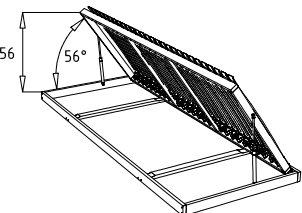
Katalogseite 14.2-14.9

Abbildung	Masse cm - B/L/H	Ausführung	Artikel-Nr.	
Ultrafree-Tec  Bei Breite 140 cm mit Mittelzonenverstärkung	80/200/11	1 Lattenrost Anthracit	● 5700.2117	
	80/210/11		5700.3117	
	80/220/11		5700.4117	
	90/200/11		● 5700.2127	
	90/210/11		5700.3127	
	90/220/11		5700.4127	
	100/200/11		● 5700.2137	
	100/210/11		5700.3137	
	100/220/11		5700.4137	
	120/200/11		● 5700.2147	
	120/210/11		5700.3147	
	120/220/11		5700.4147	
	140/200/11	● 5700.2157		
	140/210/11	5700.3157		
	140/220/11	5700.4157		
Syncro (Option zu Ultrafree-Tec) 		Transparent	● 5037.02	
Matratzenhalter (Option zu Ultrafree-Tec) 		Alugloss	5038.01	
Ultrafree Lift KF  Mit Kopf- und Fussverstellung, Rahmenöffnung durch Gasdruckfedern, ab Breite 160 cm 2 Lattenroste, bei Breite 140 cm mit Mittelzonenverstärkung	80/200/11	1 Lattenrost Anthracit	● 5700.2113	
	80/210/11		5700.3113	
	80/220/11		5700.4113	
	90/200/11		● 5700.2123	
	90/210/11		5700.3123	
	90/220/11		5700.4123	
	100/200/11		● 5700.2133	
	100/210/11		5700.3133	
	100/220/11		5700.4133	
	120/200/11		● 5700.2143	
	120/210/11		5700.3143	
	120/220/11		5700.4143	
	140/200/11	● 5700.2153		
	140/210/11	5700.3153		
	140/220/11	5700.4153		
Econom-move  Unverstellbar, Rahmenöffnung durch Gasdruckfedern	80/200/9	1 Lattenrost Buche roh	● 5701.211	
	80/210/9		5701.311	
	80/220/9		5701.411	
	90/200/9		● 5701.212	
	90/210/9		5701.312	
	90/220/9		5701.412	
	100/200/9		● 5701.213	
	100/210/9		5701.313	
	100/220/9		5701.413	
Dritto U 	80/200/6		● 5703.2110	
	90/190/6		● 5703.1120	
	90/200/6		● 5703.2120	
	100/200/6		● 5703.2130	
	120/200/6		● 5703.2140	
	140/190/6		● 5703.1150	
140/200/6	● 5703.2150			

Lattenroste nicht in Spezialmassen erhältlich

● PRONTO-Schnelllieferungen ab Lager

Lattenroste



Katalogseite 14.2-14.9

Abbildung	Masse cm - B/L/H	Ausführung	Artikel-Nr.
Flexo K 	80/200/9		● 5704.2111
	80/210/9		5704.3111
	80/220/9		5704.4111
	90/200/9		● 5704.2121
	90/190/9		● 5704.1121
	90/210/9		5704.3121
	90/220/9		5704.4121
	100/200/9		● 5704.2131
	100/210/9		5704.3131
	100/220/9		5704.4131
	120/200/9		● 5704.2141
	120/210/9		5704.3141
	120/220/9		5704.4141
	140/200/9		● 5704.2151
140/190/9	● 5704.1151		
140/210/9	5704.3151		
140/220/9	5704.4151		
Flexo KF 	80/200/9		● 5704.2112
	80/210/9		5704.3112
	80/220/9		5704.4112
	90/200/9		● 5704.2122
	90/190/9		● 5704.1122
	90/210/9		5704.3122
	90/220/9		5704.4122
	100/200/9		● 5704.2132
	100/210/9		5704.3132
	100/220/9		5704.4132
	120/200/9		● 5704.2142
	120/210/9		5704.3142
	120/220/9		5704.4142
	140/200/9		● 5704.2152
140/190/9	● 5704.1152		
140/210/9	5704.3152		
140/220/9	5704.4152		
Ultra XXL U 	80/200/10	1 Lattenrost Anthracit	● 5757.2110
	80/210/10		5757.3110
	80/220/10		5757.4110
	90/200/10		● 5757.2120
	90/210/10		5757.3120
	90/220/10		5757.4120
	100/200/10		● 5757.2130
	100/210/10		5757.3130
	100/220/10		5757.4130
	120/200/10		● 5757.2140
	120/210/10		5757.3140
	120/220/10		5757.4140
	140/200/10		● 5757.2150
	140/210/10		5757.3150
140/220/10	5757.4150		

Lattenroste nicht in Spezialmassen erhältlich

Lattenroste

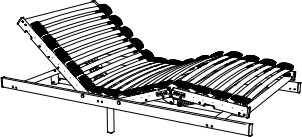
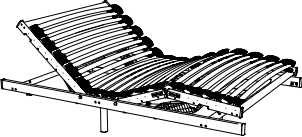

Katalogseite 14.2-14.9

Abbildung	Masse cm - B/L/H	Ausführung	Artikel-Nr.
Ultra XXL Tec  Inkl. 2 Stützfüßen aus Massivholz, anthrazit lackiert.	80/200/12	Traversen nicht möglich	● 7702.2117
	80/210/12		7702.3117
	80/220/12		7702.4117
	90/200/12		● 7702.2127
	90/210/12		7702.3127
	90/220/12		7702.4127
	100/200/12		● 7702.2137
100/210/12	7702.3137		
100/220/12	7702.4137		
Ultra XXL Tec  Inkl. 2 Stützfüßen aus Massivholz, anthrazit lackiert. Ab einer Breite von 120 cm sind zwei Motoren verbaut, welche unter den Holmen hervorschauen.	120/200/12		● 7702.2147
	120/210/12		7702.3147
	120/220/12		7702.4147
	140/200/12		● 7702.2157
	140/210/12		7702.3157
	140/220/12	7702.4157	

Lattenroste nicht in Spezialmassen erhältlich

Ultramotion

Katalogseite 14.10-14.11

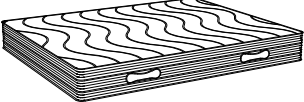
Abbildung	Masse cm - B/L/H	Härtegrad					
		H2		H3		H4	
		Artikel-Nr.		Artikel-Nr.		Artikel-Nr.	
Ultramotion Matratze mit klassischem Drell-Bezug  - Für Motorrahmen geeignet - Bezug Drell abnehmbar	80/200/23	5705.2111		● 5705.2112		5705.2113	
	80/190/23	5705.1111		5705.1112		5705.1113	
	80/210/23	5705.3111		5705.3112		5705.3113	
	80/220/23	5705.4111		5705.4112		5705.4113	
	90/200/23	5705.2121		● 5705.2122		5705.2123	
	90/190/23	5705.1121		5705.1122		5705.1123	
	90/210/23	5705.3121		5705.3122		5705.3123	
	90/220/23	5705.4121		5705.4122		5705.4123	
	100/200/23	5705.2131		5705.2132		5705.2133	
	100/190/23	5705.1131		5705.1132		5705.1133	
	100/210/23	5705.3131		5705.3132		5705.3133	
	100/220/23	5705.4131		5705.4132		5705.4133	
	120/200/23	5705.2141		5705.2142		5705.2143	
	120/190/23	5705.1141		5705.1142		5705.1143	
	120/210/23	5705.3141		5705.3142		5705.3143	
	120/220/23	5705.4141		5705.4142		5705.4143	
	140/200/23	5705.2151		● 5705.2152		5705.2153	
	140/190/23	5705.1151		5705.1152		5705.1153	
	140/210/23	5705.3151		5705.3152		5705.3153	
	140/220/23	5705.4151		5705.4152		5705.4153	
	160/200/23	5705.2161		● 5705.2162		5705.2163	
	160/190/23	5705.1161		5705.1162		5705.1163	
	160/210/23	5705.3161		5705.3162		5705.3163	
	160/220/23	5705.4161		5705.4162		5705.4163	
	180/200/23	5705.2171		5705.2172		5705.2173	
	180/190/23	5705.1171		5705.1172		5705.1173	
	180/210/23	5705.3171		5705.3172		5705.3173	
	180/220/23	5705.4171		5705.4172		5705.4173	
200/200/23	5705.2181		5705.2182		5705.2183		
200/190/23	5705.1181		5705.1182		5705.1183		
200/210/23	5705.3181		5705.3182		5705.3183		
200/220/23	5705.4181		5705.4182		5705.4183		

● PRONTO-Schnelllieferungen ab Lager

Matratzen Kaltschaumkern



Ultraconfort

Katalogseite 14.12-14.13

Abbildung	Masse cm - B/L/H	Härtegrad			
		H3		H4	
		Artikel-Nr.		Artikel-Nr.	
Ultraconfort Matratze mit klassischem Drell-Bezug  - Für Motorrahmen geeignet - Bezug Drell abnehmbar	80/200/21	● 5706.2112		● 5706.2113	
	80/190/21	5706.1112		5706.1113	
	80/210/21	5706.3112		5706.3113	
	80/220/21	5706.4112		5706.4113	
	90/200/21	● 5706.2122		● 5706.2123	
	90/190/21	5706.1122		5706.1123	
	90/210/21	5706.3122		5706.3123	
	90/220/21	5706.4122		5706.4123	
	100/200/21	5706.2132		5706.2133	
	100/190/21	5706.1132		5706.1133	
	100/210/21	5706.3132		5706.3133	
	100/220/21	5706.4132		5706.4133	
	120/200/21	5706.2142		5706.2143	
	120/190/21	5706.1142		5706.1143	
	120/210/21	5706.3142		5706.3143	
	120/220/21	5706.4142		5706.4143	
	140/200/21	● 5706.2152		● 5706.2153	
	140/190/21	5706.1152		5706.1153	
	140/210/21	5706.3152		5706.3153	
	140/220/21	5706.4152		5706.4153	
	160/200/21	● 5706.2162		● 5706.2163	
	160/190/21	5706.1162		5706.1163	
	160/210/21	5706.3162		5706.3163	
	160/220/21	5706.4162		5706.4163	
	180/200/21	● 5706.2172		● 5706.2173	
	180/190/21	5706.1172		5706.1173	
	180/210/21	5706.3172		5706.3173	
	180/220/21	5706.4172		5706.4173	
200/200/21	5706.2182		5706.2183		
200/190/21	5706.1182		5706.1183		
200/210/21	5706.3182		5706.3183		
200/220/21	5706.4182		5706.4183		

Matratzen Kaltschaumkern



Victoria Drell

Katalogseite 14.14-14.15

Abbildung	Masse cm - B/L/H	Härtegrad					
		H2		H3		H4	
		Artikel-Nr.		Artikel-Nr.		Artikel-Nr.	
Victoria Drell Matratze mit klassischem Drell-Bezug  - Für Motorrahmen geeignet - Bezug Drell abnehmbar	80/200/24	● 5707.2111		● 5707.2112		● 5707.2113	
	80/190/24	5707.1111		5707.1112		5707.1113	
	80/210/24	5707.3111		5707.3112		5707.3113	
	80/220/24	5707.4111		5707.4112		5707.4113	
	90/200/24	● 5707.2121		● 5707.2122		● 5707.2123	
	90/190/24	5707.1121		5707.1122		5707.1123	
	90/210/24	5707.3121		5707.3122		5707.3123	
	90/220/24	5707.4121		5707.4122		5707.4123	
	100/200/24	5707.2131		5707.2132		5707.2133	
	100/190/24	5707.1131		5707.1132		5707.1133	
	100/210/24	5707.3131		5707.3132		5707.3133	
	100/220/24	5707.4131		5707.4132		5707.4133	
	120/200/24	● 5707.2141		● 5707.2142		● 5707.2143	
	120/190/24	5707.1141		5707.1142		5707.1143	
	120/210/24	5707.3141		5707.3142		5707.3143	
	120/220/24	5707.4141		5707.4142		5707.4143	
	140/200/24	● 5707.2151		● 5707.2152		● 5707.2153	
	140/190/24	5707.1151		5707.1152		5707.1153	
	140/210/24	5707.3151		5707.3152		5707.3153	
	140/220/24	5707.4151		5707.4152		5707.4153	
	160/200/24	● 5707.2161		● 5707.2162		● 5707.2163	
	160/190/24	5707.1161		5707.1162		5707.1163	
	160/210/24	5707.3161		5707.3162		5707.3163	
	160/220/24	5707.4161		5707.4162		5707.4163	
	180/200/24	5707.2171		5707.2172		5707.2173	
	180/190/24	5707.1171		5707.1172		5707.1173	
	180/210/24	5707.3171		5707.3172		5707.3173	
	180/220/24	5707.4171		5707.4172		5707.4173	
200/200/24	5707.2181		5707.2182		5707.2183		
200/190/24	5707.1181		5707.1182		5707.1183		
200/210/24	5707.3181		5707.3182		5707.3183		
200/220/24	5707.4181		5707.4182		5707.4183		

Matratzen Kaltschaumkern



Victoria Twin Drell

Katalogseite 14.14-14.15

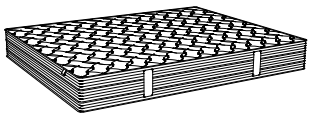
Abbildung	Masse cm - B/L/H	Härtegrad					
		H2/H2		H2/H3		H2/H4	
		Artikel-Nr.		Artikel-Nr.		Artikel-Nr.	
Victoria Twin Drell 2 Kerne in einem Bezug  - Für Motorrahmen geeignet - Bezug Drell abnehmbar	160 (2x 80)/200/24	5708.2364		5708.2365		5708.2369	
	160 (2x 80)/190/24	5708.1364		5708.1365		5708.1369	
	160 (2x 80)/210/24	5708.3364		5708.3365		5708.3369	
	160 (2x 80)/220/24	5708.4364		5708.4365		5708.4369	
	180 (2x 90)/200/24	5708.2374		5708.2375		5708.2379	
	180 (2x 90)/190/24	5708.1374		5708.1375		5708.1379	
	180 (2x 90)/210/24	5708.3374		5708.3375		5708.3379	
	180 (2x 90)/220/24	5708.4374		5708.4375		5708.4379	
	200 (2x 100)/200/24	5708.2384		5708.2385		5708.2389	
	200 (2x 100)/190/24	5708.1384		5708.1385		5708.1389	
	200 (2x 100)/210/24	5708.3384		5708.3385		5708.3389	
	200 (2x 100)/220/24	5708.4384		5708.4385		5708.4389	
	Masse cm - B/L/H	H3/H3		H3/H4		H4/H4	
		Artikel-Nr.		Artikel-Nr.		Artikel-Nr.	
	160 (2x 80)/200/24	5708.2366		5708.2367		5708.2368	
	160 (2x 80)/190/24	5708.1366		5708.1367		5708.1368	
	160 (2x 80)/210/24	5708.3366		5708.3367		5708.3368	
	160 (2x 80)/220/24	5708.4366		5708.4367		5708.4368	
	180 (2x 90)/200/24	5708.2376		5708.2377		5708.2378	
	180 (2x 90)/190/24	5708.1376		5708.1377		5708.1378	
180 (2x 90)/210/24	5708.3376		5708.3377		5708.3378		
180 (2x 90)/220/24	5708.4376		5708.4377		5708.4378		
200 (2x 100)/200/24	5708.2386		5708.2387		5708.2388		
200 (2x 100)/190/24	5708.1386		5708.1387		5708.1388		
200 (2x 100)/210/24	5708.3386		5708.3387		5708.3388		
200 (2x 100)/220/24	5708.4386		5708.4387		5708.4388		

Novo

Katalogseite 14.16-14.17

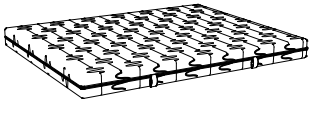
Abbildung	Masse cm - B/L/H	Härtegrad	
		H3	
		Artikel-Nr.	
Novo Matratze mit klassischem Drell-Bezug  - Für Motorrahmen geeignet - Bezug Drell abnehmbar	80/200/16	● 5702.2112	
	80/210/16	5702.3112	
	80/220/16	5702.4112	
	90/200/16	● 5702.2122	
	90/210/16	5702.3122	
	90/220/16	5702.4122	
	100/200/16	5702.2132	
	100/210/16	5702.3132	
	100/220/16	5702.4132	
	120/200/16	● 5702.2142	
	120/210/16	5702.3142	
	120/220/16	5702.4142	
	140/200/16	● 5702.2152	
	140/210/16	5702.3152	
	140/220/16	5702.4152	
	160/200/16	● 5702.2162	
	160/210/16	5702.3162	
	160/220/16	5702.4162	
	180/200/16	5702.2172	
	180/210/16	5702.3172	
180/220/16	5702.4172		
200/200/16	5702.2182		
200/210/16	5702.3182		
200/220/16	5702.4182		

Matratzen Kaltschaumkern



Katalogseite 14.18-14.19

King-XXL-Turno

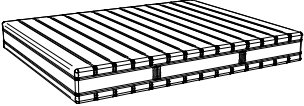
Abbildung	Masse cm - B/L/H	Härtegrad	
		Soft und Firm	
		Artikel-Nr.	
King-XXL-Turno Matratze mit klassischem Drell-Bezug  - Für Motorrahmen geeignet - Geeignet für hohe Belastung - Bezug Drell abnehmbar - Wendematratze: Softe Seite mit mittelfestem Liegekomfort, feste Seite mit extra festem Liegekomfort	80/200/24	● 5750.2110	
	80/210/24	5750.3110	
	80/220/24	5750.4110	
	90/200/24	● 5750.2120	
	90/210/24	5750.3120	
	90/220/24	5750.4120	
	100/200/24	● 5750.2130	
	100/210/24	5750.3130	
	100/220/24	5750.4130	
	120/200/24	● 5750.2140	
	120/210/24	5750.3140	
	120/220/24	5750.4140	
	140/200/24	● 5750.2150	
	140/210/24	5750.3150	
	140/220/24	5750.4150	
	160/200/24	5750.2160	
	160/210/24	5750.3160	
	160/220/24	5750.4160	
	180/200/24	5750.2170	
	180/210/24	5750.3170	
180/220/24	5750.4170		
200/200/24	5750.2180		
200/210/24	5750.3180		
200/220/24	5750.4180		

Matratzen Taschenfederkern



Celeste-Piu Drell

Katalogseite 14.20-14.21

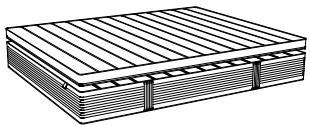
Abbildung	Masse cm - B/L/H	Härtegrad					
		H2		H3		H4	
		Artikel-Nr.		Artikel-Nr.		Artikel-Nr.	
Celeste-Piu Drell Matratze mit klassischem Drell-Bezug  - Für Motorrahmen geeignet - Bezug Drell abnehmbar - Topper und Matratze beidseitig mit Verbindungs-Reissverschlüssen	80/200/30	7700.2111		7700.2112		7700.2113	
	80/210/30	7700.3111		7700.3112		7700.3113	
	80/220/30	7700.4111		7700.4112		7700.4113	
	90/200/30	● 7700.2121		● 7700.2122		7700.2123	
	90/210/30	7700.3121		7700.3122		7700.3123	
	90/220/30	7700.4121		7700.4122		7700.4123	
	100/200/30	● 7700.2131		● 7700.2132		7700.2133	
	100/210/30	7700.3131		7700.3132		7700.3133	
	100/220/30	7700.4131		7700.4132		7700.4133	
	120/200/30	7700.2141		7700.2142		7700.2143	
	120/210/30	7700.3141		7700.3142		7700.3143	
	120/220/30	7700.4141		7700.4142		7700.4143	
	140/200/30	● 7700.2151		● 7700.2152		7700.2153	
	140/210/30	7700.3151		7700.3152		7700.3153	
	140/220/30	7700.4151		7700.4152		7700.4153	
	160/200/30	● 7700.2161		● 7700.2162		7700.2163	
	160/210/30	7700.3161		7700.3162		7700.3163	
	160/220/30	7700.4161		7700.4162		7700.4163	
	180/200/30	7700.2171		7700.2172		7700.2173	
	180/210/30	7700.3171		7700.3172		7700.3173	
180/220/30	7700.4171		7700.4172		7700.4173		
200/200/30	7700.2181		7700.2182		7700.2183		
200/210/30	7700.3181		7700.3182		7700.3183		
200/220/30	7700.4181		7700.4182		7700.4183		

Celeste-Piu Twin Drell

Katalogseite 14.20-14.21

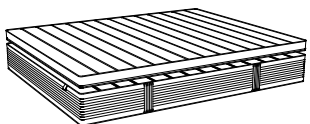
Abbildung	Masse cm - B/L/H	Härtegrad					
		H2/H2		H2/H3		H2/H4	
		Artikel-Nr.		Artikel-Nr.		Artikel-Nr.	
Celeste-Piu Twin Drell Matratze mit klassischem Drell-Bezug  - Für Motorrahmen geeignet - Bezug Drell abnehmbar - Topper und Matratze beidseitig mit Verbindungs-Reissverschlüssen	160 (2x 80)/200/30	7701.2364		7701.2365		7701.2369	
	160 (2x 80)/210/30	7701.3364		7701.3365		7701.3369	
	160 (2x 80)/220/30	7701.4364		7701.4365		7701.4369	
	180 (2x 90)/200/30	7701.2374		7701.2375		7701.2379	
	180 (2x 90)/210/30	7701.3374		7701.3375		7701.3379	
	180 (2x 90)/220/30	7701.4374		7701.4375		7701.4379	
	200 (2x 100)/200/30	7701.2384		7701.2385		7701.2389	
	200 (2x 100)/210/30	7701.3384		7701.3385		7701.3389	
	200 (2x 100)/220/30	7701.4384		7701.4385		7701.4389	
	Masse cm - B/L/H	H3/H3		H3/H4		H4/H4	
		Artikel-Nr.		Artikel-Nr.		Artikel-Nr.	
	160 (2x 80)/200/30	7701.2366		7701.2367		7701.2368	
	160 (2x 80)/210/30	7701.3366		7701.3367		7701.3368	
	160 (2x 80)/220/30	7701.4366		7701.4367		7701.4368	
	180 (2x 90)/200/30	7701.2376		7701.2377		7701.2378	
	180 (2x 90)/210/30	7701.3376		7701.3377		7701.3378	
	180 (2x 90)/220/30	7701.4376		7701.4377		7701.4378	
	200 (2x 100)/200/30	7701.2386		7701.2387		7701.2388	
	200 (2x 100)/210/30	7701.3386		7701.3387		7701.3388	
	200 (2x 100)/220/30	7701.4386		7701.4387		7701.4388	

Matratzen Taschenfederkern

Celeste-Piu Drell T2

Katalogseite 14.20-14.21

Abbildung	Masse cm - B/L/H	Härtegrad					
		H2		H3		H4	
		Artikel-Nr.		Artikel-Nr.		Artikel-Nr.	
Celeste-Piu Drell T2 Matratze mit klassischem Drell-Bezug und 2 getrennten Toppenn  - Für Motorrahmen geeignet - Bezug Drell abnehmbar - Matratzen mit 2 getrennten Toppenn, in der Mitte des Matratzenbezugs sind keine Reissverschlüsse eingenäht	160/200/30	7704.2161		7704.2162		7704.2163	
	160/210/30	7704.3161		7704.3162		7704.3163	
	160/220/30	7704.4161		7704.4162		7704.4163	
	180/200/30	7704.2171		7704.2172		7704.2173	
	180/210/30	7704.3171		7704.3172		7704.3173	
	180/220/30	7704.4171		7704.4172		7704.4173	
	200/200/30	7704.2181		7704.2182		7704.2183	
	200/210/30	7704.3181		7704.3182		7704.3183	
	200/220/30	7704.4181		7704.4182		7704.4183	

Celeste-Piu Twin Drell T2

Katalogseite 14.20-14.21

Abbildung	Masse cm - B/L/H	Härtegrad					
		H2/H2		H2/H3		H2/H4	
		Artikel-Nr.		Artikel-Nr.		Artikel-Nr.	
Celeste-Piu Twin Drell T2 2 Kerne in einem Bezug Matratze mit klassischem Drell-Bezug und 2 getrennten Toppenn  - Für Motorrahmen geeignet - Bezug Drell abnehmbar - Matratzen mit 2 getrennten Toppenn, in der Mitte des Matratzenbezugs sind keine Reissverschlüsse eingenäht	160 (2x 80)/200/30	7703.2364		7703.2365		7703.2369	
	160 (2x 80)/210/30	7703.3364		7703.3365		7703.3369	
	160 (2x 80)/220/30	7703.4364		7703.4365		7703.4369	
	180 (2x 90)/200/30	7703.2374		7703.2375		7703.2379	
	180 (2x 90)/210/30	7703.3374		7703.3375		7703.3379	
	180 (2x 90)/220/30	7703.4374		7703.4375		7703.4379	
	200 (2x 100)/200/30	7703.2384		7703.2385		7703.2389	
	200 (2x 100)/210/30	7703.3384		7703.3385		7703.3389	
	200 (2x 100)/220/30	7703.4384		7703.4385		7703.4389	
	Masse cm - B/L/H	H3/H3		H3/H4		H4/H4	
		Artikel-Nr.		Artikel-Nr.		Artikel-Nr.	
	160 (2x 80)/200/30	7703.2366		7703.2367		7703.2368	
	160 (2x 80)/210/30	7703.3366		7703.3367		7703.3368	
	160 (2x 80)/220/30	7703.4366		7703.4367		7703.4368	
	180 (2x 90)/200/30	7703.2376		7703.2377		7703.2378	
	180 (2x 90)/210/30	7703.3376		7703.3377		7703.3378	
180 (2x 90)/220/30	7703.4376		7703.4377		7703.4378		
200 (2x 100)/200/30	7703.2386		7703.2387		7703.2388		
200 (2x 100)/210/30	7703.3386		7703.3387		7703.3388		
200 (2x 100)/220/30	7703.4386		7703.4387		7703.4388		

Matratzen Taschenfederkern

Perla Drell

Katalogseite 14.22-14.23

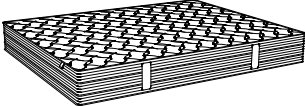
Abbildung	Masse cm - B/L/H	Härtegrad					
		H2		H3		H4	
		Artikel-Nr.		Artikel-Nr.		Artikel-Nr.	
Perla Drell Matratze mit klassischem Drell-Bezug  - Für Motorrahmen geeignet - Bezug Drell abnehmbar	80/200/24	5711.2111		5711.2112		5711.2113	
	80/210/24	5711.3111		5711.3112		5711.3113	
	80/220/24	5711.4111		5711.4112		5711.4113	
	90/200/24	5711.2121		5711.2122		5711.2123	
	90/210/24	5711.3121		5711.3122		5711.3123	
	90/220/24	5711.4121		5711.4122		5711.4123	
	100/200/24	5711.2131		5711.2132		5711.2133	
	100/210/24	5711.3131		5711.3132		5711.3133	
	100/220/24	5711.4131		5711.4132		5711.4133	
	120/200/24	5711.2141		5711.2142		5711.2143	
	120/210/24	5711.3141		5711.3142		5711.3143	
	120/220/24	5711.4141		5711.4142		5711.4143	
	140/200/24	5711.2151		5711.2152		5711.2153	
	140/210/24	5711.3151		5711.3152		5711.3153	
	140/220/24	5711.4151		5711.4152		5711.4153	
	160/200/24	5711.2161		5711.2162		5711.2163	
	160/210/24	5711.3161		5711.3162		5711.3163	
	160/220/24	5711.4161		5711.4162		5711.4163	
	180/200/24	5711.2171		5711.2172		5711.2173	
	180/210/24	5711.3171		5711.3172		5711.3173	
180/220/24	5711.4171		5711.4172		5711.4173		
200/200/24	5711.2181		5711.2182		5711.2183		
200/210/24	5711.3181		5711.3182		5711.3183		
200/220/24	5711.4181		5711.4182		5711.4183		

Perla Twin Drell

Katalogseite 14.22-14.23

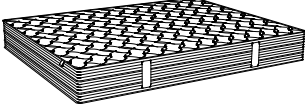
Abbildung	Masse cm - B/L/H	Härtegrad					
		H2/H2		H2/H3		H2/H4	
		Artikel-Nr.		Artikel-Nr.		Artikel-Nr.	
Perla Twin Drell 2 Kerne in einem Bezug  - Für Motorrahmen geeignet - Bezug Drell abnehmbar	160 (2x 80)/200/24	5712.2364		5712.2365		5712.2369	
	160 (2x 80)/210/24	5712.3364		5712.3365		5712.3369	
	160 (2x 80)/220/24	5712.4364		5712.4365		5712.4369	
	180 (2x 90)/200/24	5712.2374		5712.2375		5712.2379	
	180 (2x 90)/210/24	5712.3374		5712.3375		5712.3379	
	180 (2x 90)/220/24	5712.4374		5712.4375		5712.4379	
	200 (2x 100)/200/24	5712.2384		5712.2385		5712.2389	
	200 (2x 100)/210/24	5712.3384		5712.3385		5712.3389	
	200 (2x 100)/220/24	5712.4384		5712.4385		5712.4389	
	Masse cm - B/L/H	H3/H3		H3/H4		H4/H4	
		Artikel-Nr.		Artikel-Nr.		Artikel-Nr.	
	160 (2x 80)/200/24	5712.2366		5712.2367		5712.2368	
	160 (2x 80)/210/24	5712.3366		5712.3367		5712.3368	
	160 (2x 80)/220/24	5712.4366		5712.4367		5712.4368	
	180 (2x 90)/200/24	5712.2376		5712.2377		5712.2378	
	180 (2x 90)/210/24	5712.3376		5712.3377		5712.3378	
	180 (2x 90)/220/24	5712.4376		5712.4377		5712.4378	
	200 (2x 100)/200/24	5712.2386		5712.2387		5712.2388	
	200 (2x 100)/210/24	5712.3386		5712.3387		5712.3388	
	200 (2x 100)/220/24	5712.4386		5712.4387		5712.4388	

Accessoires

Selezione



Katalogseite 2.2-2.3

Abbildung	Masse cm - B/T/H	Ausführung	Artikel-Nr.	Korpus: Spanplatten foliert Top/Front: Spanplatten foliert oder Massivholz	
				Korpus: Weiss Anthracit	Top/Front:
Twia  2 Schubladen	45/49/40	montiert inkl. Metallgriffe alu			Weiss Anthracit
		zerlegt inkl. Metallgriffe alu			
Twia  2 Schubladen	45/50/41	montiert inkl. Holzgriffe	● 7814		Kernbuche natur, geölt
		zerlegt inkl. Holzgriffe			Wildbuche natur, geölt
					Eiche bright, geölt
					Eiche brandy, geölt
					Wildeiche natur, geölt
					Nussbaum, geölt
					Kernbuche natur, geölt
					Wildbuche natur, geölt
					Eiche bright, geölt
		Eiche brandy, geölt			
Wildeiche natur, geölt					
Nussbaum, geölt					
Onia  1 Schublade	45/49/40	montiert inkl. Metallgriff alu			Weiss Anthracit
		zerlegt inkl. Metallgriff alu			
Onia  1 Schublade	45/50/41	montiert inkl. Holzgriff	● 7815		Kernbuche natur, geölt
		zerlegt inkl. Holzgriff			Wildbuche natur, geölt
					Eiche bright, geölt
					Eiche brandy, geölt
					Wildeiche natur, geölt
					Nussbaum, geölt
					Kernbuche natur, geölt
					Wildbuche natur, geölt
					Eiche bright, geölt
		Eiche brandy, geölt			
Wildeiche natur, geölt					
Nussbaum, geölt					
Trio  3 Schubladen	45/49/55	montiert inkl. Metallgriffe alu	● 7816		Weiss Anthracit
		zerlegt inkl. Metallgriffe alu			



Für die Schubladen bei unseren Nachttischen und Kommoden verwenden wir ausschliesslich den gedämpften Selbsteinzug Blumotion von BLUM.

Accessoires

Selezione

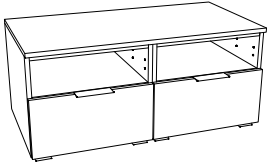
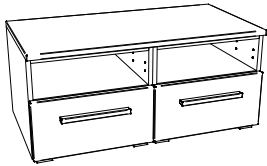

Katalogseite 2.2-2.3

Abbildung	Masse cm - B/T/H	Ausführung	Artikel-Nr.	Korpus: Spanplatten foliert Top/Front: Spanplatten foliert oder Massivholz	
				Korpus: Weiss Anthracit	Top/Front:
Trio  3 Schubladen	45/50/55	montiert inkl. Holzgriffe	● 7816		Kernbuche natur, geölt Wildbuche natur, geölt
		zerlegt inkl. Holzgriffe			Eiche bright, geölt Eiche brandy, geölt Wildeiche natur, geölt Nussbaum, geölt Kernbuche natur, geölt Wildbuche natur, geölt Eiche bright, geölt Eiche brandy, geölt Wildeiche natur, geölt Nussbaum, geölt
Dowe  2 Schubladen	45/49/55	montiert inkl. Metallgriffe alu			Weiss Anthracit
		zerlegt inkl. Metallgriffe alu			
Dowe  2 Schubladen	45/50/55	montiert inkl. Holzgriffe	● 7817		Kernbuche natur, geölt Wildbuche natur, geölt
		zerlegt inkl. Holzgriffe			Eiche bright, geölt Eiche brandy, geölt Wildeiche natur, geölt Nussbaum, geölt Kernbuche natur, geölt Wildbuche natur, geölt Eiche bright, geölt Eiche brandy, geölt Wildeiche natur, geölt Nussbaum, geölt
Owita  2 Schubladen	90/49/40	teilmontiert inkl. Metallgriffe alu			Weiss Anthracit
		zerlegt inkl. Metallgriffe alu			
Owita  2 Schubladen	90/50/41	teilmontiert inkl. Holzgriffe	● 7910		Kernbuche natur, geölt Wildbuche natur, geölt
		zerlegt inkl. Holzgriffe			Eiche bright, geölt Eiche brandy, geölt Wildeiche natur, geölt Nussbaum, geölt Kernbuche natur, geölt Wildbuche natur, geölt Eiche bright, geölt Eiche brandy, geölt Wildeiche natur, geölt Nussbaum, geölt

Für die Schubladen bei unseren Nachttischen und Kommoden verwenden wir ausschliesslich den gedämpften Selbstzug Blumotion von BLUM.

Accessoires



Selezione

Katalogseite 2.2-2.3

Abbildung	Masse cm - B/T/H	Ausführung	Artikel-Nr.	Korpus: Spanplatten foliert Top/Front: Spanplatten foliert oder Massivholz	
				Korpus: Weiss Anthracit	Top/Front:
Dowio  4 Schubladen	90/49/55	teilmontiert inkl. Metallgriffe alu			Weiss Anthracit
Dowio  4 Schubladen	90/50/55	teilmontiert inkl. Holzgriffe	● 7911		Kernbuche natur, geölt Wildbuche natur, geölt Eiche bright, geölt Eiche brandy, geölt Wildeiche natur, geölt Nussbaum, geölt Kernbuche natur, geölt Wildbuche natur, geölt Eiche bright, geölt Eiche brandy, geölt Wildeiche natur, geölt Nussbaum, geölt
Quatro  4 Schubladen inkl. Kippsicherung	45/49/85	montiert inkl. Metallgriffe alu zerlegt inkl. Metallgriffe alu			Weiss Anthracit
Quatro  4 Schubladen inkl. Kippsicherung	45/50/86	montiert inkl. Holzgriffe zerlegt inkl. Holzgriffe	● 7912		Kernbuche natur, geölt Wildbuche natur, geölt Eiche bright, geölt Eiche brandy, geölt Wildeiche natur, geölt Nussbaum, geölt Kernbuche natur, geölt Wildbuche natur, geölt Eiche bright, geölt Eiche brandy, geölt Wildeiche natur, geölt Nussbaum, geölt
Unito  Kommode mit 1 Einlegeboden und Kippsicherung	45/49/85	montiert inkl. Metallgriff alu zerlegt inkl. Metallgriff alu	● 7913		Weiss Anthracit

Für die Schubladen bei unseren Nachttischen und Kommoden verwenden wir ausschliesslich den gedämpften Selbsteinzug Blumotion von BLUM.

Accessoires

Selezione



Katalogseite 2.2-2.3

Abbildung	Masse cm - B/T/H	Ausführung	Artikel-Nr.	Korpus: Spanplatten foliert Top/Front: Spanplatten foliert oder Massivholz														
				Korpus: Weiss Anthracit	Top/Front:													
Unito  Kommode mit 1 Einlegeboden und Kippsicherung	45/50/86	montiert inkl. Holzgriff	● 7913		Kernbuche natur, geölt													
					Wildbuche natur, geölt													
					Eiche bright, geölt													
					Eiche brandy, geölt													
					Wildeiche natur, geölt													
		zerlegt inkl. Holzgriff			Nussbaum, geölt													
					Kernbuche natur, geölt													
					Wildbuche natur, geölt													
					Eiche bright, geölt													
					Eiche brandy, geölt													
Qunito  Kommode mit 1 Einlegeboden, 4 Schubladen und Kippsicherung	90/49/85	teilmontiert inkl. Metallgriffe alu	● 7914		Weiss Anthracit													
						zerlegt inkl. Metallgriffe alu												
							Qunito  Kommode mit 1 Einlegeboden, 4 Schubladen und Kippsicherung	90/50/86	teilmontiert inkl. Holzgriffe		Kernbuche natur, geölt							
												zerlegt inkl. Holzgriffe	Wildbuche natur, geölt					
														Quatrine  Kommode mit 8 Schubladen und Kippsicherung	90/49/85	teilmontiert inkl. Metallgriffe alu	● 7915	
		zerlegt inkl. Metallgriffe alu																

Für die Schubladen bei unseren Nachttischen und Kommoden verwenden wir ausschliesslich den gedämpften Selbsteinzug Blumotion von BLUM.

Accessoires

Selezione



Katalogseite 2.2-2.3

Abbildung	Masse cm - B/T/H	Ausführung	Artikel-Nr.	Korpus: Spanplatten foliert Top/Front: Spanplatten foliert oder Massivholz	
				Korpus: Weiss Anthracit	Top/Front:
Quatrine  Kommode mit 8 Schubladen und Kippsicherung	90/50/86	teilmontiert inkl. Holzgriffe	● 7915		Kernbuche natur, geölt
				Wildbuche natur, geölt	
				Eiche bright, geölt	
				Eiche brandy, geölt	
				Wildeiche natur, geölt	
				Nussbaum, geölt	
		zerlegt inkl. Holzgriffe		Kernbuche natur, geölt	
				Wildbuche natur, geölt	
	Eiche bright, geölt				
	Eiche brandy, geölt				
	Wildeiche natur, geölt				
	Nussbaum, geölt				
Portina  Kommode mit je 1 Einlegeboden je Seite und Kippsicherung	90/49/86	teilmontiert inkl. Metallgriffe alu	● 7916		Weiss Anthracit
		zerlegt inkl. Metallgriffe alu			
Portina  Kommode mit je 1 Einlegeboden je Seite und Kippsicherung	90/50/86	teilmontiert inkl. Holzgriffe	● 7916		Kernbuche natur, geölt
				Wildbuche natur, geölt	
				Eiche bright, geölt	
				Eiche brandy, geölt	
				Wildeiche natur, geölt	
				Nussbaum, geölt	
		zerlegt inkl. Holzgriffe		Kernbuche natur, geölt	
				Wildbuche natur, geölt	
	Eiche bright, geölt				
	Eiche brandy, geölt				
	Wildeiche natur, geölt				
	Nussbaum, geölt				
Atrine  4 Schubladen inkl. Kippsicherung	90/49/85	teilmontiert inkl. Metallgriffe alu	● 7917		Weiss Anthracit
		zerlegt inkl. Metallgriffe alu			

Für die Schubladen bei unseren Nachttischen und Kommoden verwenden wir ausschliesslich den gedämpften Selbsteinzug Blumotion von BLUM.

Accessoires

Selezione



Katalogseite 2.2-2.3

Abbildung	Masse cm - B/T/H	Ausführung	Artikel-Nr.	Korpus: Spanplatten foliert Top/Front: Spanplatten foliert oder Massivholz	
				Korpus: Weiss Anthracit	Top/Front:
Atrine  4 Schubladen inkl. Kippsicherung	90/50/86	teilmontiert inkl. Holzgriffe	● 7917		Kernbuche natur, geölt Wildbuche natur, geölt
		zerlegt inkl. Holzgriffe			Eiche bright, geölt Eiche brandy, geölt Wildeiche natur, geölt Nussbaum, geölt Kernbuche natur, geölt Wildbuche natur, geölt Eiche bright, geölt Eiche brandy, geölt Wildeiche natur, geölt Nussbaum, geölt
Totriino  Kommode mit 1 Einlegeboden, 4 Schubladen und Kippsicherung	135/49/85	teilmontiert inkl. Metallgriffe alu	● 7918		Weiss Anthracit
		zerlegt inkl. Metallgriffe alu			
Totriino  Kommode mit 1 Einlegeboden, 4 Schubladen und Kippsicherung	135/50/86	teilmontiert inkl. Holzgriffe	● 7918		Kernbuche natur, geölt Wildbuche natur, geölt
		zerlegt inkl. Holzgriffe			Eiche bright, geölt Eiche brandy, geölt Wildeiche natur, geölt Nussbaum, geölt Kernbuche natur, geölt Wildbuche natur, geölt Eiche bright, geölt Eiche brandy, geölt Wildeiche natur, geölt Nussbaum, geölt
Cassino  Kommode mit 8 Schubladen und Kippsicherung	135/49/85	teilmontiert inkl. Metallgriffe alu	● 7919		Weiss Anthracit
		zerlegt inkl. Metallgriffe alu			

Für die Schubladen bei unseren Nachttischen und Kommoden verwenden wir ausschliesslich den gedämpften Selbsteinzug Blumotion von BLUM.

Accessoires

Selezione



Katalogseite 2.2-2.3

Abbildung	Masse cm - B/T/H	Ausführung	Artikel-Nr.	Korpus: Spanplatten foliert Top/Front: Spanplatten foliert oder Massivholz	
				Korpus: Weiss Anthracit	Top/Front:
Cassino  Kommode mit 8 Schubladen und Kippsicherung	135/50/86	teilmontiert inkl. Holzgriffe	● 7919		Kernbuche natur, geölt Wildbuche natur, geölt
		zerlegt inkl. Holzgriffe			Eiche bright, geölt Eiche brandy, geölt Wildeiche natur, geölt Nussbaum, geölt Kernbuche natur, geölt Wildbuche natur, geölt Eiche bright, geölt Eiche brandy, geölt Wildeiche natur, geölt Nussbaum, geölt
Incentro  Kommode mit 1 Einlegeboden, 8 Schubladen und Kippsicherung	135/49/85	teilmontiert inkl. Metallgriffe alu	● 7920		Weiss Anthracit
		zerlegt inkl. Metallgriffe alu			
Incentro  Kommode mit 1 Einlegeboden, 8 Schubladen und Kippsicherung	135/50/86	teilmontiert inkl. Holzgriffe	● 7920		Kernbuche natur, geölt Wildbuche natur, geölt Eiche bright, geölt Eiche brandy, geölt Wildeiche natur, geölt Nussbaum, geölt
		zerlegt inkl. Holzgriffe			Kernbuche natur, geölt Wildbuche natur, geölt Eiche bright, geölt Eiche brandy, geölt Wildeiche natur, geölt Nussbaum, geölt
Trequatri  Kommode mit 12 Schubladen und Kippsicherung	135/49/85	teilmontiert inkl. Metallgriffe alu	● 7921		Weiss Anthracit
		zerlegt inkl. Metallgriffe alu			

Für die Schubladen bei unseren Nachttischen und Kommoden verwenden wir ausschliesslich den gedämpften Selbsteinzug Blumotion von BLUM.

Accessoires



Selezione

Katalogseite 2.2-2.3

Abbildung	Masse cm - B/T/H	Ausführung	Artikel-Nr.	Korpus: Spanplatten foliert Top/Front: Spanplatten foliert oder Massivholz	
				Korpus: Weiss Anthracit	Top/Front:
Trequatri  Kommode mit 12 Schubladen und Kippsicherung	135/50/86	teilmontiert inkl. Holzgriffe	● 7921		Kernbuche natur, geölt
					Wildbuche natur, geölt
					Eiche bright, geölt
					Eiche brandy, geölt
					Wildeiche natur, geölt
		zerlegt inkl. Holzgriffe			Nussbaum, geölt
					Kernbuche natur, geölt
					Wildbuche natur, geölt
					Eiche bright, geölt
					Eiche brandy, geölt
Wildeiche natur, geölt					
Nussbaum, geölt					

Für die Schubladen bei unseren Nachttischen und Kommoden verwenden wir ausschliesslich den gedämpften Selbstenzug Blumotion von BLUM.

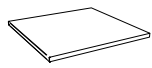

Regalboden zu Selezione

Katalogseite 2.2-2.3

Abbildung	Ausführung	Artikel-Nr.	Farben
Zusätzlicher Regalboden zu Unito, Qunito, Portina, Totrino und Incentro 	1er Set	● 5851	Weiss Anthracit

Füsse zu Selezione

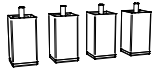
Katalogseite 2.2-2.3

Abbildung	Masse cm	Ausführung	Artikel-Nr.	Farbe
Leg  Option, 4 Stück	8	Metall zerlegt	● 5012.5	Alu
Jone  Option, 4 Stück	10		● 5016.1	Anthracit Used
Cila  Option, 4 Stück	10		● 5040.1	Anthracit

Accessoires



Griffe zu Selezione

Katalogseite 2.2-2.3

Abbildung	Ausführung	Bemerkungen	Artikel-Nr.	Farben
Rivo 	1er Set	Zu Onia und Unito	● 5021.1	Anthracit Used
	2er Set	Zu Twia, Owita, Dowe und Portina	● 5021.2	
	3er Set	Zu Trio	● 5021.3	
	4er Set	Zu Dowio, Quatro und Atrine	● 5021.4	
	5er Set	Zu Qunito und Totrino	● 5021.5	
	8er Set	Zu Quatrine und Cassino	● 5021.8	
	9er Set	Zu Incentro	● 5021.9	
	12er Set	Zu Trequatri	● 5021.0	

Nachttische

Katalogseite 2.4-2.5

Abbildung	Masse cm - B/T/H	Ausführung	Artikel-Nr.	Farbe
Akai 	50/41/16		● 5816	Buche weiss deckend, lackiert Kernbuche natur, geölt
				Eiche bianco, geölt Wildecke natur, geölt Nussbaum, geölt
Caja  1 Schublade, links und rechts montierbar	48/41/16	Massivholz montiert	● 5802	Buche natur, lackiert Buche schoko, lackiert Buche weiss deckend, lackiert Buche weiss lasiert, lackiert Kernbuche natur, geölt Wildecke natur, geölt
				Eiche bright, geölt Eiche brandy, geölt
				Eiche natur, gebürstet, geölt Eiche graphit, gebürstet, geölt Eiche cognac, gebürstet, geölt Wildecke natur, gebürstet, geölt Wildecke pure, gebürstet, geölt Wildecke coffee, gebürstet, geölt Wildecke Vintage natur, geölt Eiche bianco, gebürstet, geölt Nussbaum, geölt
Cara  2 Schubladen	50/40/40		● 5804	Eiche natur, gebürstet, geölt Eiche graphit, gebürstet, geölt Eiche cognac, gebürstet, geölt Wildecke natur, gebürstet, geölt
Carpi  Höhenverstellbar, inkl. Glasplatte	52/42/34-53	Massivholz zerlegt Metall Iron	● 7800	Akazie Vintage brown, lackiert Akazie Vintage grey, lackiert Eiche uniq clear, geölt
				Wildecke natur, gebürstet, geölt Wildecke pure, gebürstet, geölt
				Wildecke Vintage natur, geölt
Chilly  1 Schublade	43/43/58	Massivholz zerlegt	● 5850	Eiche bianco, gebürstet, geölt Nussbaum, geölt

Für die Schubladen bei unseren Nachttischen und Kommoden verwenden wir ausschliesslich den gedämpften Selbstzug Blumotion von BLUM.

Accessoires



Nachttische

Katalogseite 2.4-2.5

Abbildung	Masse cm - B/T/H	Ausführung	Artikel-Nr.	Farbe
Circo 44 + 52  Nachttisch	Ø 45/44	Massivholz zerlegt	● 5808.7	Buche weiss deckend, lackiert Kernbuche natur, geölt Eiche bianco, gebürstet, geölt Nussbaum, geölt
	Ø 45/52		● 5808.8	Buche weiss deckend, lackiert Kernbuche natur, geölt Eiche bianco, gebürstet, geölt Nussbaum, geölt
Cuba  1 Schublade	50/40/43	Massivholz montiert	● 5846	Wildeiche natur, gebürstet, geölt Wildeiche pure, gebürstet, geölt
Cubo  1 Schublade	60/46/43		● 5809	Wildeiche Vintage natur, geölt
Cura  Massiveisen handgeschmiedet mit Glas	42/37/50	Metall montiert	● 5839	Schmiedeisenerfarbig White
Drift 	48/38/9	Massivholz zerlegt	● 5844	Buche weiss deckend, lackiert Wildbuche natur, geölt Eiche bright, geölt Wildeiche natur, geölt Nussbaum, geölt
Dupla  2 Schubladen	48/40/35	Massivholz montiert	● 5811	Buche natur, lackiert Buche schoko, lackiert Buche weiss lasiert, lackiert Kernbuche natur, geölt Eiche bright, geölt Eiche brandy, geölt
Jaca 	50/41/42	Massivholz zerlegt	● 7801	Buche weiss deckend, lackiert Kernbuche natur, geölt Eiche bianco, geölt Wildeiche natur, geölt Nussbaum, geölt
				Jago 
Jesa 	50/41/36	Massivholz zerlegt Metall Anthracit	● 7806.16	

Für die Schubladen bei unseren Nachttischen und Kommoden verwenden wir ausschliesslich den gedämpften Selbsteinzug Blumotion von BLUM.







● PRONTO-Schnelllieferungen ab Lager

Accessoires

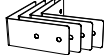

Nachttische

Katalogseite 2.4-2.5

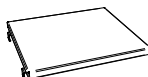
Abbildung	Masse cm - B/T/H	Ausführung	Artikel-Nr.	Farbe
Jose 	50/41/36	Massivholz zerlegt Metall Anthracit	● 7802	Buche weiss deckend, lackiert Kernbuche natur, geölt
				Eiche bianco, geölt Wildeiche natur, geölt
				Nussbaum, geölt
Koro  3 Schubladen	50/40/57	Massivholz montiert	● 5813	Eiche natur, gebürstet, geölt Eiche graphit, gebürstet, geölt Eiche cognac, gebürstet, geölt Wildeiche natur, gebürstet, geölt
				Lica  2 Schubladen
Case Dekowinkel (4er-Set, Option zu Lica) 		Metall	● 5022.404	
Lina 	Ø 45/52	zerlegt Auflageplatte Massivholz Metall Anthracit	● 7803	Buche weiss deckend, lackiert Kernbuche natur, geölt
		zerlegt Auflageplatte Massivholz Metall Bronze		Eiche bianco, geölt Nussbaum, geölt
		zerlegt Auflageplatte Massivholz Metall Copper		Buche weiss deckend, lackiert Kernbuche natur, geölt
				Eiche bianco, geölt Nussbaum, geölt
				Buche weiss deckend, lackiert Kernbuche natur, geölt
				Eiche bianco, geölt Nussbaum, geölt
Ludo  Hocker/Nachttisch	40/40/55	Massivholz montiert	● 5815	Wildeiche natur, gebürstet, geölt Wildeiche pure, gebürstet, geölt Wildeiche Vintage natur, geölt
				Menza  2 Schubladen
Mido 	40/35/10	Massivholz zerlegt	● 5818	
				Eiche bright, geölt Eiche brandy, geölt

Für die Schubladen bei unseren Nachttischen und Kommoden verwenden wir ausschliesslich den gedämpften Selbstzug Blumotion von BLUM.

Accessoires



Nachttische

Katalogseite 2.4-2.5

Abbildung	Masse cm - B/T/H	Ausführung	Artikel-Nr.	Farbe			
Nali 	Ø 48/52	zerlegt Auflageplatte Massivholz Metall Anthracit	● 7805	Buche weiss deckend, lackiert Kernbuche natur, geölt			
				Eiche bianco, geölt			
				Nussbaum, geölt			
		zerlegt Auflageplatte Massivholz Metall Bronze		Buche weiss deckend, lackiert Kernbuche natur, geölt			
				Eiche bianco, geölt			
				Nussbaum, geölt			
		zerlegt Auflageplatte Massivholz Metall Copper		Buche weiss deckend, lackiert Kernbuche natur, geölt			
				Eiche bianco, geölt			
				Nussbaum, geölt			
Noma  2 Schubladen inkl. Holzgriffe	48/43/39	Massivholz montiert	● 5820	Buche weiss deckend, lackiert Kernbuche natur, geölt			
				Eiche bianco, gebürstet, geölt			
				Nussbaum, geölt			
Osta 	48/38/32		● 5822	Wildeiche natur, gebürstet, geölt Wildeiche pure, gebürstet, geölt Wildeiche coffee, gebürstet, geölt			
				Salva  1 Schublade	48/40/35	● 5821	Buche weiss deckend, lackiert Kernbuche natur, geölt
							Eiche bianco, geölt Wildeiche natur, geölt
Nussbaum, geölt							
Seva 	48/38/16		● 7811	Buche weiss deckend, lackiert Wildbuche natur, geölt			
				Eiche bright, geölt Wildeiche natur, geölt			
		Nussbaum, geölt					
Stand 	48/38/42	Massivholz zerlegt	● 7812	Buche weiss deckend, lackiert Wildbuche natur, geölt			
				Eiche bright, geölt Wildeiche natur, geölt			
				Nussbaum, geölt			
Styly  1 Schublade	43/43/48	Massivholz montiert	● 5845	Buche weiss deckend, lackiert Wildbuche natur, geölt			
				Eiche bright, geölt Eiche brandy, geölt Wildeiche natur, geölt			
				Nussbaum, geölt			
Surf 	48/38/36	Massivholz zerlegt Metall Anthracit	● 7813	Buche weiss deckend, lackiert Wildbuche natur, geölt			
				Eiche bright, geölt Wildeiche natur, geölt			
				Nussbaum, geölt			

Für die Schubladen bei unseren Nachttischen und Kommoden verwenden wir ausschliesslich den gedämpften Selbsteinzug Blumotion von BLUM.

Accessoires



Nachttische

Katalogseite 2.4-2.5

Abbildung	Masse cm - B/T/H	Ausführung	Artikel-Nr.	Farbe
Talo 	50/40/40		● 5824	Eiche natur, gebürstet, geölt Eiche graphit, gebürstet, geölt Eiche cognac, gebürstet, geölt Wildeiche natur, gebürstet, geölt
Treva  3 Schubladen	48/40/51		● 5828	Buche natur, lackiert Buche weiss lasiert, lackiert Buche schoko, lackiert Kernbuche natur, geölt Eiche bright, geölt Eiche brandy, geölt
Trigo  3 Schubladen inkl. Holzgriffe	48/43/55		● 5829	Buche weiss deckend, lackiert Kernbuche natur, geölt Nussbaum, geölt
Turina  3 Schubladen inkl. Holzgriffe	50/40/57	Massivholz montiert	● 5847	Wildeiche natur, gebürstet, geölt Wildeiche pure, gebürstet, geölt
Turo 	50/40/57		● 5836.1	Wildbuche natur, geölt Wildeiche pure, gebürstet, geölt
Vera  2 Schubladen	50/40/43		● 5833.1	Wildbuche natur, geölt Wildeiche pure, gebürstet, geölt
Vero  2 Schubladen inkl. Holzgriffe	50/40/43		● 5848	Wildeiche natur, gebürstet, geölt Wildeiche pure, gebürstet, geölt Wildeiche Vintage natur, geölt

Für die Schubladen bei unseren Nachttischen und Kommoden verwenden wir ausschliesslich den gedämpften Selbsteinzug Blumotion von BLUM.

Accessoires



Kommoden

Katalogseite 2.6

Abbildung	Masse cm - B/T/H	Ausführung	Artikel-Nr.	Farbe
Aida  3 Schubladen inkl. Kippsicherung	105/40/75	Massivholz montiert	● 5900	Eiche natur, gebürstet, geölt Eiche graphit, gebürstet, geölt Eiche cognac, gebürstet, geölt Wildeiche natur, gebürstet, geölt
Calino  3 Schubladen inkl. Kippsicherung	105/46/71		● 5912	Akazie Vintage brown, lackiert Akazie Vintage grey, lackiert Eiche uniq clear, geölt
Case Dekowinkel (4er-Set, Option zu Calino) 		Metall	● 5022.404	Used
Cassetto  3 Schubladen inkl. Kippsicherung	105/46/77	Massivholz montiert	● 5908	Wildbuche natur, geölt Wildeiche pure, gebürstet, geölt
Cessina  3 Schubladen inkl. Holzgriffe und Kippsicherung	105/46/77		● 5911	Wildeiche natur, gebürstet, geölt Wildeiche pure, gebürstet, geölt Wildeiche Vintage natur, geölt

Für die Schubladen bei unseren Nachttischen und Kommoden verwenden wir ausschliesslich den gedämpften Selbsteinzug Blumotion von BLUM.

Accessoires



Kommoden

Katalogseite 2.6		Masse cm - B/T/H	Ausführung	Artikel-Nr.	Farbe
Lovara  4 Schubladen inkl. Kippsicherung	90/40/75	Massivholz montiert	● 5907	Buche natur, lackiert Buche schoko, lackiert Buche weiss lasiert, lackiert Kernbuche natur, geölt	
				Eiche bright, geölt Eiche brandy, geölt	
Sigma  3 Schubladen inkl. Holzgriffe und Kippsicherung	120/49/71		● 5910	Buche weiss deckend, lackiert Kernbuche natur, geölt	
				Eiche bianco, gebürstet, geölt	
				Nussbaum, geölt	

Für die Schubladen bei unseren Nachttischen und Kommoden verwenden wir ausschliesslich den gedämpften Selbstenzug Blumotion von BLUM.

Griffe Nachttische / Kommoden

Katalogseite 2.7		Ausführung	Bemerkungen	Artikel-Nr.	Farben
Seca 	2er Set	Zu Noma und Vero	● 5020.2	Anthracit Iron	
	3er Set	Zu Trigo, Turina, Cessina und Sigma	● 5020.3		
Rivo 	2er Set	Zu Noma und Vero	● 5021.2	Anthracit Bronze Copper Used	
	3er Set	Zu Trigo, Turina, Cessina und Sigma	● 5021.3		

Füsse Nachttische / Kommoden



Katalogseite 2.7		Masse cm	Ausführung	Artikel-Nr.	Farbe
Sima  Option, 4 Stück	10	Massivholz zerlegt Zu Noma, Trigo und Sigma	● 5011.1	Buche weiss deckend, lackiert Eiche bianco, geölt Eiche bianco, gebürstet, geölt Kernbuche natur, geölt Nussbaum, geölt	
	20		● 5011.2	Buche weiss deckend, lackiert Eiche bianco, geölt Eiche bianco, gebürstet, geölt Kernbuche natur, geölt Nussbaum, geölt	
Cua  Option, 4 Stück	7	Massivholz zerlegt Zu Menza, Turina, Vero und Cessina	● 5035.0	Wildbuche natur, geölt Wildeiche natur, gebürstet, geölt Wildeiche pure, gebürstet, geölt	
Loa  Option, 4 Stück	7		● 5027.0	Wildbuche natur, geölt Wildeiche natur, gebürstet, geölt Wildeiche pure, gebürstet, geölt	

Accessoires





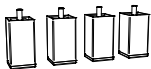



Füsse Nachttische / Kommoden

Katalogseite 2.7

Abbildung	Masse cm	Ausführung	Artikel-Nr.	Farbe
Leg  Option, 4 Stück	8	Metall zerlegt Zu Menza, Noma, Trigo, Turina, Vero, Cessina und Sigma	● 5012.5	Alu
Jone  Option, 4 Stück	10		● 5016.1	Anthracit Used
Cila  Option, 4 Stück	10		● 5040.1	Anthracit

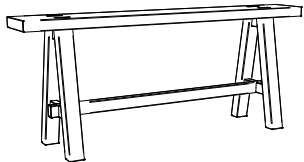
Bänke



Katalogseite 2.8

Abbildung	Masse cm - B/T/H	Ausführung	Artikel-Nr.	Farben
Calmo 	140/37/38	Massivholz zerlegt	● 5903	Wildbuche natur, geölt Wildeiche natur, gebürstet, geölt Wildeiche pure, gebürstet, geölt
Sola 	140/37/38		● 5918	Buche weiss deckend, lackiert Kernbuche natur, geölt Eiche natur, gebürstet, geölt Eiche graphit, gebürstet, geölt Eiche cognac, gebürstet, geölt Eiche bright, geölt Eiche brandy, geölt Eiche bianco, gebürstet, geölt Nussbaum, geölt
Vecio 	110/27/45		● 5921	Wildeiche Vintage natur, geölt Wildeiche natur, gebürstet, geölt Wildeiche pure, gebürstet, geölt
Coban 	144/44/36	Metall zerlegt Anthracit Bronze Copper	● 7909	Akazie Vintage brown, lackiert Akazie Vintage grey, lackiert Eiche uniq clear, geölt
Topa 	144/44/38		7902	PK 3
Pato 	144/44/38	Metall zerlegt Anthracit	● 7905	Pepe beige Pepe grey Buffalo shale

Accessoires

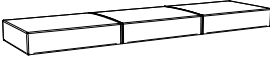

Kissen zu Calmo, Coban und Sola

Katalogseite 2.8				
Abbildung	Masse cm	Artikel-Nr.	Preiskategorie (Stoffauswahl siehe Umschlag)	
			3	4
Topia  Sichtbare Naht	140/37/10	5920		
Vano  Sichtbare Naht	136/34/4	5919		

Herrendiener

Katalogseite 2.8					
Abbildung	Masse cm - B/T/H	Ausführung	Artikel-Nr.	Farben	
Claudio 	45/28/107	Metall zerlegt Alu	● 7004	Massivholz	
				Buche weiss deckend, lackiert	
				Kernbuche natur, geölt	
				Wildbuche natur, geölt	
				Eiche bright, geölt	
				Eiche brandy, geölt	
				Eiche natur, gebürstet, geölt	
				Eiche graphit, gebürstet, geölt	
				Eiche cognac, gebürstet, geölt	
				Eiche bianco, gebürstet, geölt	
		Wildeiche natur, gebürstet, geölt			
		Wildeiche pure, gebürstet, geölt			
		Wildeiche coffee, gebürstet, geölt			
		Wildeiche Vintage natur, geölt			
		Nussbaum, geölt			
		Buche weiss deckend, lackiert			
		Kernbuche natur, geölt			
		Wildbuche natur, geölt			
		Eiche bright, geölt			
		Eiche brandy, geölt			
Eiche natur, gebürstet, geölt					
Eiche graphit, gebürstet, geölt					
Eiche cognac, gebürstet, geölt					
Eiche bianco, gebürstet, geölt					
Wildeiche natur, gebürstet, geölt					
Wildeiche pure, gebürstet, geölt					
Wildeiche coffee, gebürstet, geölt					
Wildeiche Vintage natur, geölt					
Nussbaum, geölt					

Accessoires

Weitere Beimöbel



Katalogseite 2.7+2.10

Abbildung	Masse cm - B/T/H	Ausführung	Artikel-Nr.	Farben
Roll-Box 20 	137/67/19	zerlegt Fusshöhe mind. 20 cm	● 7010.2	Boden: MDF weiss Seiten links + rechts sowie Rückseite: MDF weiss oder anthracit Front: Buche weiss deckend, lackiert Buche anthracit deckend, lackiert Kernbuche natur, geölt Eiche bianco, geölt Eiche bianco, gebürstet, geölt Eiche bright, geölt Eiche natur, gebürstet, geölt Eiche cognac, gebürstet, geölt Wildeiche natur, gebürstet, geölt
Roll-Box 25 	137/67/24	zerlegt Fusshöhe mind. 25 cm	● 7010.3	Boden: MDF weiss Seiten links + rechts sowie Rückseite: MDF weiss oder anthracit Front: Buche weiss deckend, lackiert Buche anthracit deckend, lackiert Kernbuche natur, geölt Eiche bianco, geölt Eiche bianco, gebürstet, geölt Eiche bright, geölt Eiche natur, gebürstet, geölt Eiche cognac, gebürstet, geölt Wildeiche natur, gebürstet, geölt
Covero (Option zu Roll-Box) <p>Deckel zu Bettkasten</p>	137/64/0.5	1 Stück	● 5033.1	Weiss
Saceto (Option zu Roll-Box) <p>Stoffabdeckung zu Bettkasten</p>	137/64/0.4			● 5034.1
Curty Baldachin-Vorhang (Option zu Cielo) 	272/185	3 Stück	● 5032.63	Baumwolle weiss
Vela - Himmeltuch (Option zu Cielo) <p>Nicht in Überlänge verfügbar</p>	120/200 140/200 160/200 180/200 200/200	1 Stück	● 5036.214 ● 5036.215 ● 5036.216 ● 5036.217 ● 5036.218	

Accessoires



Sekretär

Katalogseite 2.9

Abbildung	Masse cm - B/T/H	Ausführung	Artikel-Nr.	Farben
<p>Aska</p>  <p>2 Schubladen</p>	120/60/85		● 7908	<p>Buche weiss deckend, lackiert Kernbuche natur, geölt</p> <p>Eiche natur, gebürstet, geölt Eiche graphit, gebürstet, geölt Eiche cognac, gebürstet, geölt</p> <p>Eiche bianco, gebürstet, geölt Nussbaum, geölt</p>
<p>Coset</p> 	120/60/86	Massivholz zerlegt	● 7901	<p>Wildeiche natur, gebürstet, geölt Wildeiche pure, gebürstet, geölt</p>
<p>Scola</p>  <p>Höhenverstellbar, mit Schreibunterlage in Casual carbon</p>	120/70/72-88		● 7907	<p>Akazie Vintage brown, lackiert Akazie Vintage grey, lackiert Eiche uniq clear, geölt</p>
<p>Case Dekowinkel (4er-Set, Option zu Scola)</p> 		Metall	● 5022.404	Used

Accessoires

Traversen



Katalogseite 2.12

Abbildung	Masse cm	Ausführung	Fusshöhe 10 cm		Fusshöhe 20–30 cm	
			Artikel-Nr.		Artikel-Nr.	

Wir empfehlen grundsätzlich den Einsatz von Quer- oder Längstraversen.

Crosstraver (Quertraverse) 	90	Bis 160 cm mit 2, ab 180 cm mit 3 höhenverstellbaren Stützfüßen	● 5000.712		● 5000.812	
	100		● 5000.713		● 5000.813	
	120		● 5000.714		● 5000.814	
	140		● 5000.715		● 5000.815	
	160		● 5000.716		● 5000.816	
	180		● 5000.717		● 5000.817	
	200		● 5000.718		● 5000.818	
Crosstraver-Twin (2 Quertraversen) 	90		● 7000.127		● 7000.128	
	100		● 7000.137		● 7000.138	
	120		● 7000.147		● 7000.148	
	140		● 7000.157		● 7000.158	
	160		● 7000.167		● 7000.168	
	180		● 7000.177		● 7000.178	
	200		● 7000.187		● 7000.188	
Crosstraver XXL (3 Quertraversen) 	90		● 7009.127		● 7009.128	
	100		● 7009.137		● 7009.138	
	120		● 7009.147		● 7009.148	
	140		● 7009.157		● 7009.158	
	160		● 7009.167		● 7009.168	
	180		● 7009.177		● 7009.178	
	200		● 7009.187		● 7009.188	

Wir empfehlen ab einer Bettbreite 140 cm mit 2 Lattenrosten oder Motorrahmeneinbau eine Längstraverse.

Midtraver (Längstraverse) 	190	Mit 2 höhenverstellbaren Stützfüßen	● 5001.017		● 5001.018	
	200		● 5001.027		● 5001.028	
	210		● 5001.037		● 5001.038	
	220		● 5001.047		● 5001.048	

Nicht einsetzbare Füße/Bettkasten mit Traversen:

Lovie/Lovie-Ron-Box und Practico/Practico-Ron-Box: keine

Evio, Vilo, Airo und Cora: Crosstraver-Twin, Crosstraver XXL und Midtraver

Roll-Box: Crosstraver, Crosstraver-Twin und Crosstraver XXL

Accessoires



Leselampen

Katalogseite 2.11

Abbildung	Ausführung	Artikel-Nr.	Farben
Boa  2er-Set	12 V DC, 12 LED, 60 lm	● 5005.000	Chrom
Smart  2er-Set	12V DC, 30 LED warm, 183 lm Dreistufenschaltung	● 5007.010 ● 5007.012	White Black
Snake  2er-Set	12 V DC, 6 LED, 110 lm 3 Beleuchtungsarten	● 5008.016 ● 5008.042	Anthracit Alu
Tina  2er-Set	12 V DC, 1 LED, 75 lm	● 5010.000	Chrom
Combino  2er-Set	Adapter zur Befestigung der Leselampen an den Kopfteilen und Wandpaneelen: Cena, Ceneri, Colina, Combia, Damo, Dolce, Dorma, Kimu, Mebo, Opera, Orion, Ronio, Siena und Zuro sowie die Dream-Pronto Betten Noemi und Noah	● 5006.016	Anthracit

Zubehör

Katalogseite 2.9

Abbildung	Masse cm	Ausführung	Artikel-Nr.	Farben
Panel-Hold (für Wandpaneelen)  2er-Set	niedrig 10-16 Verwendung bei Fusshöhe 10 + 16 cm hoch 20-25 Verwendung bei Fusshöhe 20 + 25 cm bei Fusshöhe 30 cm nicht möglich	Beschlag für direkte Montage am Bettrahmen. Dieser Beschlag ist nur anwendbar mit folgenden Wandpaneelen: Colina L, Saia M/L, Sogno L und Umbia L	● 5009.542 ● 5009.642	Alu
Head-Plus  Verlängerungsadapter, 2er-Set		Bei hohen Matratzen ist eine Erhöhung des Kopfteils um 9 oder 13 cm möglich (nicht möglich bei Kopfteilen Balco, Cemoa, Cena, Ceneri, Dolce, Dorma, Inca und Opera)	● 5003.012 ● 5003.042	Alu Schwarz

Accessoires

Zubehör



Katalogseite 2.9

Abbildung	Masse cm	Ausführung	Artikel-Nr.	Farben
<p>Balco-Hold L</p>  <p>Verlängerungsadapter, 2er-Set</p>		<p>Bei hohen Matratzen können mit dem Verlängerungsadapter die Kopfteile Balco und Inca um 12 cm erhöht werden.</p>	● 5023.45	Iron
<p>Head-Hold für Wasserbetten</p>  <p>2er-Set</p>		<p>Kopfteilhalterung zur Befestigung an Bodenplatte bei freistehenden Softside-Wasserbetten mit Sockelhöhen von 10-32 cm.</p>	● 5004.042	Alu
<p>Bed-Fix</p>  <p>4er-Set</p>		<p>Zur Montage der Bettrahmen ohne Füße (exkl. Lounge, Fine-Line und Oak-Line).</p>	● 5024.42	Alu

Stoff- und Lederauswahl

3. Preiskategorie (PK3)

Alpina 390–394, 100 % Polyester



390 lightgrey 391 anthrazit 392 red 393 navy 394 smoke

Boucle 770–773, 90 % Polyester, 5 % Baumwolle, 5 % Polyacryl



770 ivory 771 grey 772 fresco 773 mouse

Boston 650–654, Oberfläche: 100 % Polyester, Basis: 70 % Polyester, 30 % Baumwolle



650 clay 651 bean 652 mocca 653 turtle 654 tizo

Tocco 710–712, 100 % Polyester



710 white 711 creme 712 chocolate

Buffalo 720–722, 100 % Polyester



720 shale 721 grey 722 espresso

Campos 372–376, Kunstleder, Oberfläche: 100 % Polyurethan, Basis: 71 % Polyester, 29 % Baumwolle



372 blanc 373 creme 374 cafe 375 nero 376 kit

Capo 760–765, 100 % Polyester



760 anthracit 761 grey 762 rose 763 linen 764 light brown 765 taupe

Casual 330–334, Kunstleder, Oberfläche: 100 % Polyurethan, Basis: 60 % Polyester, 40 % Baumwolle



330 sahara 331 cannelle 332 cognac 333 olive 334 carbon

Cyclo 730–731, 100 % PET recycelt



730 cream 731 macciato



Fusio 750–752, 100 % Polyester



750 shell 751 anthracit 752 musk

Kitana 600–604, 100 % Polyester



600 beige 601 nougat 602 grigio 603 aqua 604 anthrazit

Ranch 660–664, 100 % Baumwolle



660 stone 661 grit 662 jeans 663 indigo 664 hunter

Bei der Stoffausführung Ranch wird in der Produktion mittels Waschung ein charakteristischer Vintage-Look erzielt.

Rinovo 700–701, 100 % Polyester recycelt

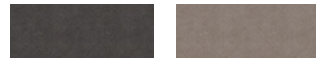

700 anthracit 701 taupe



Ritorno 640–641, 100 % Polyester recycelt



640 chiaro 641 anthracit



Velluto 740–742, Oberfläche: 100 % Polyester, Basis: 90 % Polyester, 10 % Baumwolle



740 grey 741 ivory 742 coffee

4. Preiskategorie (PK4)

Real* 505–516, Echtleder



505 bianco 506 ecru 507 creta 508 moro 509 ardesia



513 falda 514 cenere 515 panna 516 notte

Vintage* 520+521, Echtleder



520 fango 521 marone

Vintage ist ein Leder, welches mit Wachs behandelt wird um eine «Used-Optik» zu erhalten.

*Narben, Farb- und Strukturunterschiede sowie Faltenbildung sind Natureigenschaften von echtem Leder. Leder enthält nichttextile Teile tierischen Ursprungs.

Ausführungen Holz



06
Buche natur,
lackiert



07
Buche schoko,
lackiert



09
Buche weiss,
lasiert, lackiert



10
Buche weiss
deckend, lackiert



16
Buche anthracit
deckend, lackiert



50
Eiche sägerauh
natur



62
Akazie Vintage
brown, lackiert



64
Akazie Vintage
grey, lackiert



66
Eiche urban, clear



67
Eiche urban,
brandy



70
Eiche uniq, geölt



71
Eiche bianco, geölt



73
Eiche bianco,
gebürstet, geölt



74
Eiche bright, geölt



76
Eiche brandy, geölt



80
Kernbuche natur,
geölt



82
Nussbaum, geölt



86
Eiche natur,
gebürstet, geölt



87
Wildbuche natur,
geölt



89
Eiche graphit,
gebürstet, geölt



90
Wildeiche Vintage
natur, geölt



91
Eiche cognac,
gebürstet, geölt



93
Wildeiche natur,
gebürstet, geölt



96
Wildeiche pure,
gebürstet, geölt



98
Wildeiche coffee,
gebürstet, geölt



99
Wildeiche natur,
geölt

Ausführungen Folie



10
Weiss



16
Anthracit



35
Hochglanz weiss



49
Beton Nachbildung



50
Eiche sägerauh
natur

Ausführungen Metall



00
Chrom
(Edelstahl poliert)



04
Used
(Stahl galvanisiert)



10
White
(Stahl pulverbe-
schichtet)



16
Anthracit
(Stahl pulverbe-
schichtet)



40
Bronze
(Stahl lackiert)



41
Copper
(Stahl lackiert)



42
Alu
(Stahl pulverbe-
schichtet)



43
Inox
(Edelstahl geschlif-
fen)



45
Iron
(Stahl geflammt,
pulverbeschichtet)



78
schmiedeisenerfarbig
(Stahl pulverbe-
schichtet)

Stoffauswahl Pronto



Kul 323, Kunstleder



323 white

(Oberfläche: 100% Polyurethan
Basis: 30% Baumwolle, 65% Polyester,
5% Viskose)

Kul 336, Kunstleder



336 smoke

(Oberfläche: 100% Polyurethan
Basis: 29% Baumwolle, 71% Polyester)

Pepe 327–335, (100% Polyester)



327 beige



328 anthracit



335 grey

Buffalo 720–722, 100% Polyester



720 shale



721 grey



722 espresso

Boucle 770–773, 90% Polyester, 5% Baumwolle, 5% Polyacryl



770 ivory