

Möbel LETZ

Finden und Wohlfühlen



Typenplan

6627 von ALINA - Eckcouch lachsorange rechts

Wichtiger Hinweis für Sie

Etwaige Hinweise des Herstellers in dieser Produktinformation, die sich auf die Gewährleistung beziehen, haben für Sie keinerlei Bindungswirkung und können von Ihnen ignoriert werden. Ihre gesetzlichen Gewährleistungsrechte als Verbraucher uns gegenüber, als Ihrem Verkäufer, werden dadurch in keiner Weise berührt oder eingeschränkt. Sie können sich wegen aller Mängel jederzeit an uns wenden. Darüber hinaus gehende Herstellergarantien bleiben natürlich unberührt. Dieser Artikel wird hergestellt von ADA Hungaria Butorgyar KFT, Rakoczi u. 154, 9900 Körmend, Ungarn, office.anger@ada.at

Möbel Letz GmbH
Am Gewerbepark 11
06895 Zahna-Elster

Tel.: 035383 - 6018 50

Fax.: 035383 - 6018 17

Sitzgruppe 6627

Alle angegebenen Maße sind Zirkumaße!



ACHTUNG: Bei Ausführung in Leder sind zusätzliche Ledernähte angebracht!

Aufpreisartikel sind rot gekennzeichnet!

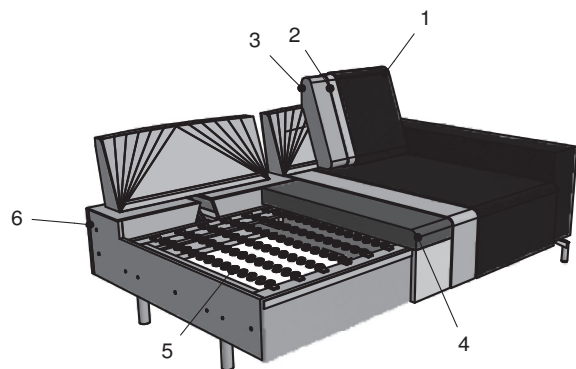

- 1: Bezug: Stoff bzw. Leder
- 2: Feinpolsterung: weiche Polstervliesmatte unter dem Bezug
- 3: Lehne: hochwertiger Polyätherschaum
- 4: Sitz: Sitzqualitäten (siehe oben)
- 5: Unterfederung: Stahlwellenfedern (NOSAG)
- 6: Untergestell

Grundausrüstung:

Gestell: Hartholz, Weichholz, Spanplatten, Sperrholzplatten;
 Sitz: Stahlwellenfedern (NOSAG), hochwertiger Kaltschaum Soft und weiche Polstervliesmatte;
 Lehne: elastische Polstergurte, hochwertiger Polyätherschaum und weiche Polstervliesmatte

Sitzqualitäten:

	Aufpreis	Aufpreis
Kaltschaum SOFT	Kaltschaum MITTELFEST	Kaltschaum FEST

Bei Bestellung bitte angeben:

- Modellnummer
- Bestellnummer (Zusammenstellung)
- Bezug (ACHTUNG: bei Kombi genaue Angaben)
- Sitzpolsterung (nur bei Kaltschaum MITTELFEST RG 40 oder Kaltschaum FEST RG 50)
- Lehnenvariante: Nr. 1 geheftet ohne Nackenverstellung
 Nr. 2 geheftet inkl. Nackenverstellung (gegen Aufpreis)
 Nr. 3 glatt inkl. Verstellung (gegen Aufpreis)
- Armteilarart
- Anzahl der Nackenstützen bei Lehne Nr. 1
- Nackenstützenbügel: Chrom oder Schwarz
- Fußart und Fußhöhe
- Holzart und Holzfarbe (nur bei Holzfüßen):
 - Buche natur (Nr. 108)
 - Buche auf Nuss gebeizt (Nr. 115)
 - Buche auf Nuss gebeizt (Nr. 119)
 - Buche schwarz (Nr. 250)
 - Eiche natur geölt (Nr. 400)
 - Eiche licht geölt (Nr. 405)

Produktinfo für Funktionen:

- Sitztiefenverstellung: standardmäßig (bei ausgewählten Typen)
- **Nacken- oder Lehnenverstellung: gegen Aufpreis erhältlich**
- **Doppelliegefunktion: gegen Aufpreis erhältlich**
- **Bettzeugraum: gegen Aufpreis erhältlich**

Produktinfo für Doppelliege:

- Aufleger bei Bezug Stoff: Standard Stoff
- Aufleger bei Bezug Leder: Standard Gradbezug
Leder gegen Aufpreis erhältlich

Produktinfo für Chaiselongue:

- Bei Kombination mit Armteil „A“, „F“, „G“ mit Hammersitz
- Bei Kombination mit Armteil „B“, „C“, „D“, „E“ ohne Hammersitz

Produktinfo für Nackenstützenbügel:

- in Chrom und Schwarz möglich, frei kombinierbar (ein Chromfuß kann auch mit einem schwarzem Nackenstützenbügel kombiniert werden)

Sitzgruppe 6627

ARTIKELÜBERSICHT

Aufpreisartikel sind rot gekennzeichnet!

Sofa

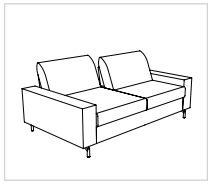

230-156

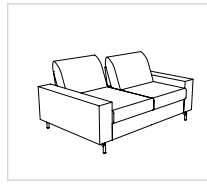

230-130

Abschlusselement

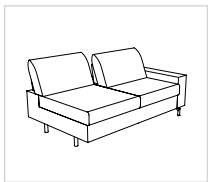

220-156 re
(210-156 li)*

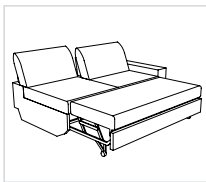

220-156-DL re
(210-156-DL li)*
Doppelliege

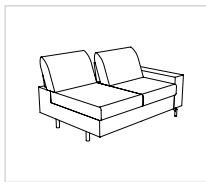

220-130 re
(210-130 li)*

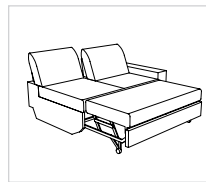

220-130-DL re
(210-130-DL li)*
Doppelliege

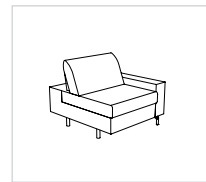

120-78 re
(110-78 li)*

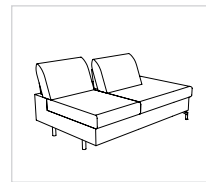

246-130 re
(245-130 li)*

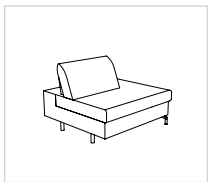

146-78 re
(145-78 li)*

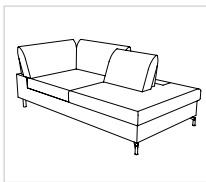

948-182 re
(947-182 li)*



946-182 re
(945-182 li)*



946-182-B re
(945-182-B li)*
Bettzeugraum

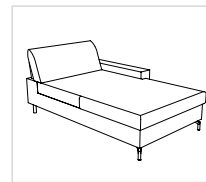

880-106 re
(870-106 li)*



880-106-B re
(870-106-B li)*
Bettzeugraum

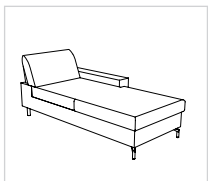

880-78 re
(870-78 li)*



880-78-B re
(870-78-B li)*
Bettzeugraum

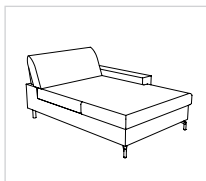

860-106 re
(850-106 li)*

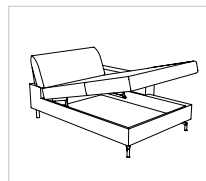

860-106-B re
(850-106-B li)*
Bettzeugraum

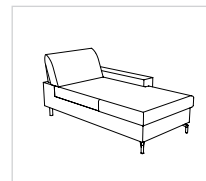

860-78 re
(850-78 li)*

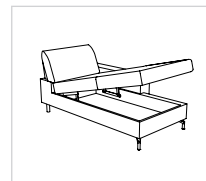

860-78-B re
(850-78-B li)*
Bettzeugraum

Zwischenelement

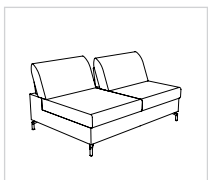

200-156

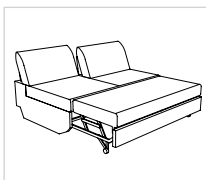

200-156-DL
Doppelliege

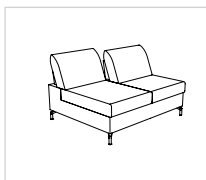

200-130

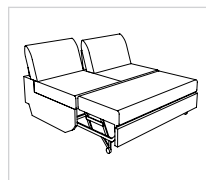

200-130-DL
Doppelliege

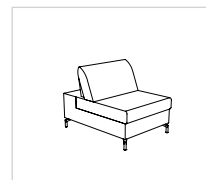

100-78

Sitzgruppe 6627

ARTIKELÜBERSICHT

Aufpreisartikel sind rot gekennzeichnet!

Ecke

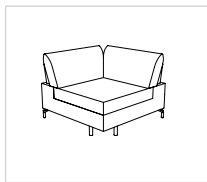

505

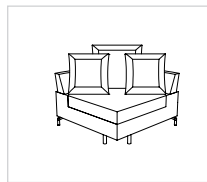

503

Zubehör

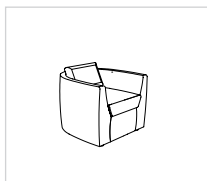

30-52



57-121



57-81

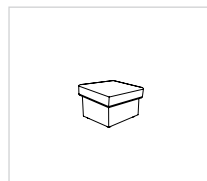

52-49



Nr. 83

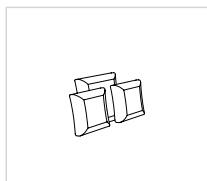

**Kissenset
zu IR 503**

1x Rückenkissen
65x65 cm
2x Rückenkissen
50x50 cm

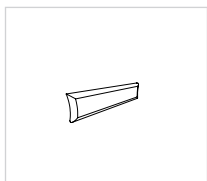

**Nierenkissen
106x25 cm**

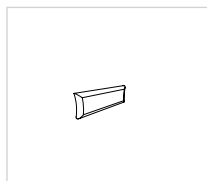

**Nierenkissen
78x25 cm**

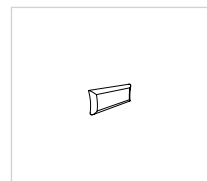

**Nierenkissen
65x25 cm**

DATENBLATT FÜR ZUSAMMENSTELLUNGEN

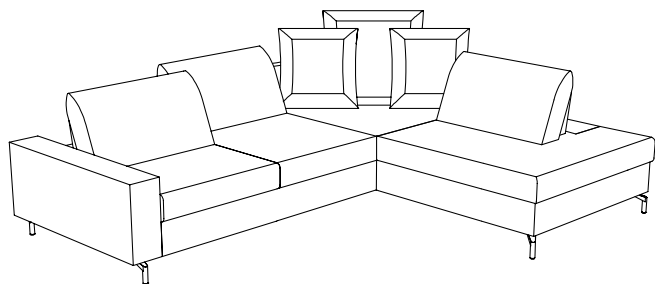

210-156, 503, 146-78
(220-156, 503, 145-78)*

Maßangaben bei Lehne Nr. 1:

Maß mit Armteil A: 286x228
 Maß mit Armteil B: 290x228
 Maß mit Armteil C: 298x228
 Maß mit Armteil D: 298x228
 Maß mit Armteil E: 280-294x228
 Maß mit Armteil F/G: 296x228

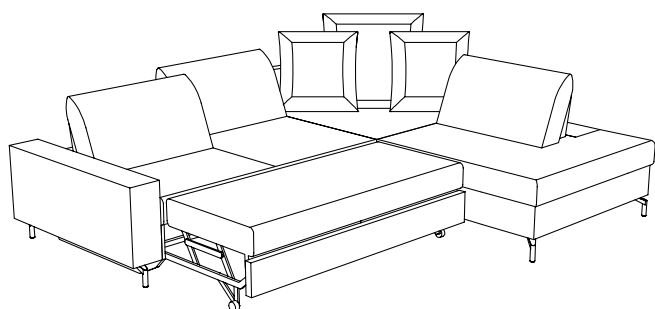

210-156-DL, 503, 146-78
(220-156-DL, 503, 145-78)*

Maßangaben bei Lehne Nr. 2 (inkl. Nackenverstellung):

Maß mit Armteil A: 286(298)x228(240)
 Maß mit Armteil B: 290(302)x228(240)
 Maß mit Armteil C: 298(310)x228(240)
 Maß mit Armteil D: 298(310)x228(240)
 Maß mit Armteil E: 280-294(292-306)x228(240)
 Maß mit Armteil F/G: 296(308)x228(240)

Maßangaben bei Lehne Nr. 3 (inkl. Verstellung):

Maß mit Armteil A: 286(296)x228(238)
 Maß mit Armteil B: 290(300)x228(238)
 Maß mit Armteil C: 298(308)x228(238)
 Maß mit Armteil D: 298(308)x228(238)
 Maß mit Armteil E: 280-294(290-304)x228(238)
 Maß mit Armteil F/G: 296(306)x228(238)

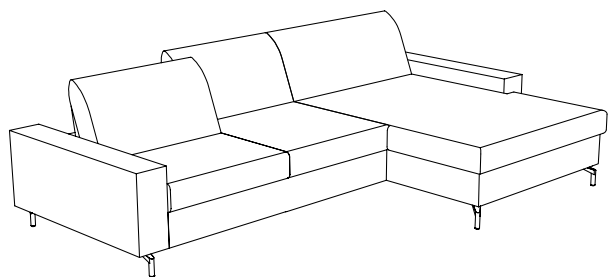

210-156, 860-106
(220-156, 850-106)*

Maßangaben bei Lehne Nr. 1:

Maß mit Armteil A: 300x180
 Maß mit Armteil B: 308x180
 Maß mit Armteil C: 324x180
 Maß mit Armteil D: 324x180
 Maß mit Armteil E: 288-316x180
 Maß mit Armteil F/G: 320x180

Maßangaben bei Lehne Nr. 2 (inkl. Nackenverstellung):

Maß mit Armteil A: 300x180(192)
 Maß mit Armteil B: 308x180(192)
 Maß mit Armteil C: 324x180(192)
 Maß mit Armteil D: 324x180(192)
 Maß mit Armteil E: 288-316x180(192)
 Maß mit Armteil F/G: 320x180(192)

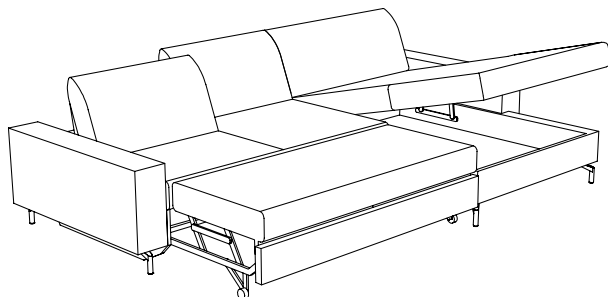

210-156-DL, 860-106-B
(220-156-DL, 850-106-B)*

Maßangaben bei Lehne Nr. 3 (inkl. Verstellung):

Maß mit Armteil A: 300x180(190)
 Maß mit Armteil B: 308x180(190)
 Maß mit Armteil C: 324x180(190)
 Maß mit Armteil D: 324x180(190)
 Maß mit Armteil E: 288-316x180(190)
 Maß mit Armteil F/G: 320x180(190)

DATENBLATT FÜR ZUSAMMENSTELLUNGEN

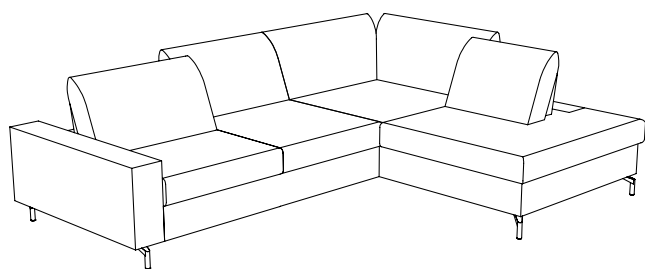

210-156, 948-182
(220-156, 947-182)*

Maßangaben bei Lehne Nr. 1:

Maß mit Armteil A: 286x216
 Maß mit Armteil B: 290x216
 Maß mit Armteil C: 298x216
 Maß mit Armteil D: 298x216
 Maß mit Armteil E: 280-294x216
 Maß mit Armteil F/G: 296x216

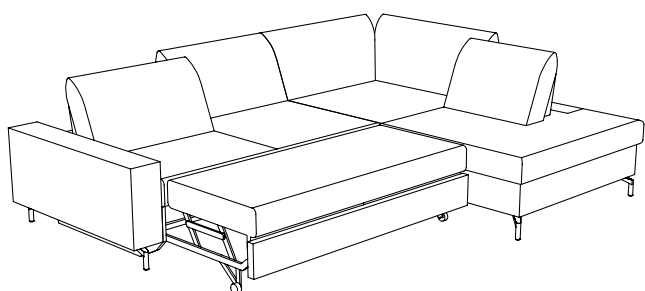

210-156-DL, 948-182
(220-156-DL, 947-182)*

Maßangaben bei Lehne Nr. 2 (inkl. Nackenverstellung):

Maß mit Armteil A: 286(298)x216(228)
 Maß mit Armteil B: 290(302)x216(228)
 Maß mit Armteil C: 298(310)x216(228)
 Maß mit Armteil D: 298(310)x216(228)
 Maß mit Armteil E: 280-294(292-306)x216(228)
 Maß mit Armteil F/G: 296(308)x216(228)

Maßangaben bei Lehne Nr. 3 (inkl. Verstellung):

Maß mit Armteil A: 286(296)x216(226)
 Maß mit Armteil B: 290(300)x216(226)
 Maß mit Armteil C: 298(308)x216(226)
 Maß mit Armteil D: 298(308)x216(226)
 Maß mit Armteil E: 280-294(290-304)x216(226)
 Maß mit Armteil F/G: 296(306)x216(226)

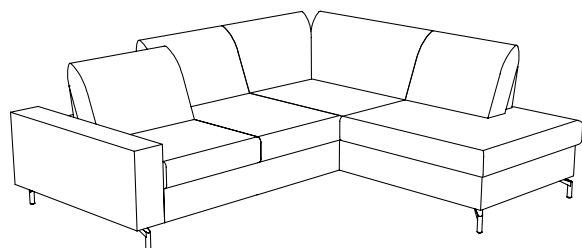

210-130, 946-182
(220-130, 945-182)*

Maßangaben bei Lehne Nr. 1:

Maß mit Armteil A: 236x216
 Maß mit Armteil B: 240x216
 Maß mit Armteil C: 248x216
 Maß mit Armteil D: 248x216
 Maß mit Armteil E: 230-244x216
 Maß mit Armteil F/G: 246x216

Maßangaben bei Lehne Nr. 2 (inkl. Nackenverstellung):

Maß mit Armteil A: 236(248)x216(228)
 Maß mit Armteil B: 240(252)x216(228)
 Maß mit Armteil C: 248(260)x216(228)
 Maß mit Armteil D: 248(260)x216(228)
 Maß mit Armteil E: 230-244(242-256)x216(228)
 Maß mit Armteil F/G: 246(258)x216(228)

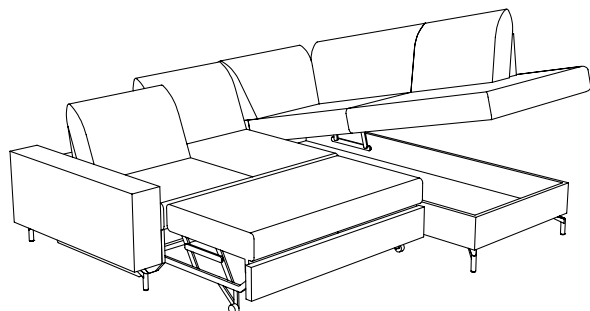

210-130-DL, 946-182-B
(220-130-DL, 945-182-B)*

Maßangaben bei Lehne Nr. 3 (inkl. Verstellung):

Maß mit Armteil A: 236(246)x216(226)
 Maß mit Armteil B: 240(250)x216(226)
 Maß mit Armteil C: 248(258)x216(226)
 Maß mit Armteil D: 248(258)x216(226)
 Maß mit Armteil E: 230-244(240-254)x216(226)
 Maß mit Armteil F/G: 246(256)x216(226)

Sitzgruppe 6627

Alle angegebenen Maße sind Zirkamaße!

Alle angeführten Skizzen dienen lediglich als Symbolskizzen!

Bei Bestellung von Komforthöhe muss noch 3 cm dazugerechnet werden!

Alle Maße in () beziehen sich auf die Lehne Nr. 2 inkl. Nackenverstellung / Lehne Nr. 3 inkl. Verstellung!

<p>Gesamthöhe bei Le.1: 85 cm Gesamthöhe bei Le.2: 84-98 cm Gesamthöhe bei Le.3: 96-124 cm Sitzhöhe: 46 cm Sitztiefe ohne Verstellung bei Lehne 1/2: 79 cm bei Lehne 3: 77 cm Sitztiefe mit Verstellung bei Lehne 1/2: 55 cm bei Lehne 3: 52 cm</p> <p>*Bestellnummer in () für spiegelbildliche Variante</p> <p>Bestellnummer </p>	<p>Aufpreis für Doppelliegefunktion zu B2 156 mit 1 AT / ohne AT</p> <p>-DL</p>	<p>Aufpreis für Doppelliegefunktion zu B2 130 mit 1 AT / ohne AT</p> <p>-DL</p>	<p>Aufpreis für Bettzeugraum zu CH 870/880</p> <p>-B</p>
<p>Maß: Maß mit Armteil A: Maß mit Armteil B: Maß mit Armteil C: Maß mit Armteil D: Maß mit Armteil E: Maß mit Armteil F/G: Tiefe:</p>			

Sitzgruppe 6627

Alle angegebenen Maße sind Zirkumaße!

Alle angeführten Skizzen dienen lediglich als Symbolskizzen!

Bei Bestellung von Komforthöhe muss noch 3 cm dazugerechnet werden!

Alle Maße in () beziehen sich auf die Lehne Nr. 2 inkl. Nackenverstellung / Lehne Nr. 3 inkl. Verstellung!

<p>Gesamthöhe bei Le.1: 85 cm Gesamthöhe bei Le.2: 84-98 cm Gesamthöhe bei Le.3: 96-124 cm Sitzhöhe: 46 cm Sitztiefe ohne Verstellung bei Lehne 1/2: 79 cm bei Lehne 3: 77 cm Sitztiefe mit Verstellung bei Lehne 1/2: 55 cm bei Lehne 3: 52 cm</p> <p>*Bestellnummer in () für spiegelbildliche Variante</p> <p>Bestellnummer </p>	<p>Aufpreis für Bettzeugraum zu CH 850/860</p> <p>-B</p>	<p>Aufpreis für Bettzeugraum zu EB 945/946</p> <p>-B</p>	
<p>Maß: Maß mit Armteil A: Maß mit Armteil B: Maß mit Armteil C: Maß mit Armteil D: Maß mit Armteil E: Maß mit Armteil F/G: Tiefe:</p>			

Sitzgruppe 6627

Alle angegebenen Maße sind Zirkumaße!

Alle angeführten Skizzen dienen lediglich als Symbolskizzen!

Bei Bestellung von Komforthöhe muss noch 3 cm dazugerechnet werden!

Alle Maße in () beziehen sich auf die Lehne Nr. 2 inkl. Nackenverstellung / Lehne Nr. 3 inkl. Verstellung!

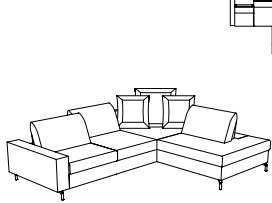
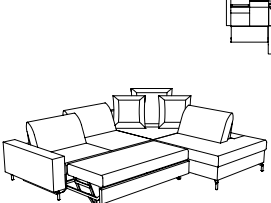
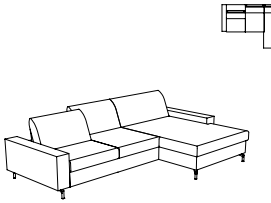
<p>Gesamthöhe bei Le.1: 85 cm Gesamthöhe bei Le.2: 84-98 cm Gesamthöhe bei Le.3: 96-124 cm Sitzhöhe: 46 cm Sitztiefe ohne Verstellung bei Lehne 1/2: 79 cm bei Lehne 3: 77 cm Sitztiefe mit Verstellung bei Lehne 1/2: 55 cm bei Lehne 3: 52 cm</p> <p>*Bestellnummer in () für spiegelbildliche Variante</p> <p>Bestellnummer </p>	<p>Sitzgruppe bestehend aus:</p>  <p>210-156, 503, 146-78 (220-156, 503, 145-78)*</p>	<p>Sitzgruppe bestehend aus: Liegefläche: 145x230</p>  <p>210-156-DL, 503, 146-78 (220-156-DL, 503, 145-78)*</p>	<p>Sitzgruppe bestehend aus:</p>  <p>210-156, 860-106 (220-156, 850-106)*</p>
<p>Maß: Maß mit Armteil A: Maß mit Armteil B: Maß mit Armteil C: Maß mit Armteil D: Maß mit Armteil E: Maß mit Armteil F/G: Tiefe:</p>	<p>Maße lt. Datenblatt</p>	<p>Maße lt. Datenblatt</p>	<p>Maße lt. Datenblatt</p>
<p>nur GFI (Gr. 8) Stoffgr. 4-5 Stoffgr. 8 Stoffgr. 12 Stoffgr. 13-16 Stoffgr. 18-20 Stoffgr. 22 Stoffgr. 30 Stoffgr. 40 Stoffgr. 45</p>			
<p>Ledergr. B/T Ledergr. C Ledergr. D/V/W Ledergr. F Ledergr. G</p>			
<p>AP für Lehne Nr. 2 AP für Lehne Nr. 3</p>			
<p>Aufpreis für KS Mittelfest Aufpreis für KS Fest</p>			



Sitzgruppe 6627

Alle angegebenen Maße sind Zirkumaße!

Alle angeführten Skizzen dienen lediglich als Symbolskizzen!

Bei Bestellung von Komforthöhe muss noch 3 cm dazugerechnet werden!

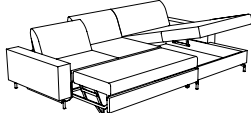
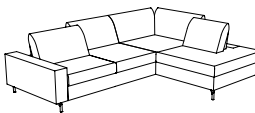
Alle Maße in () beziehen sich auf die Lehne Nr. 2 inkl. Nackenverstellung / Lehne Nr. 3 inkl. Verstellung!

<p>Gesamthöhe bei Le.1: 85 cm Gesamthöhe bei Le.2: 84-98 cm Gesamthöhe bei Le.3: 96-124 cm Sitzhöhe: 46 cm Sitztiefe ohne Verstellung bei Lehne 1/2: 79 cm bei Lehne 3: 77 cm Sitztiefe mit Verstellung bei Lehne 1/2: 55 cm bei Lehne 3: 52 cm</p> <p>*Bestellnummer in () für spiegelbildliche Variante</p> <p>Bestellnummer </p>	<p>Sitzgruppe bestehend aus: Liegefläche: 145x260</p>  <p>210-156-DL, 860-106-B (220-156-DL, 850-106-B)*</p>	<p>Sitzgruppe bestehend aus:</p>  <p>210-156, 948-182 (220-156, 947-182)*</p>	<p>Sitzgruppe bestehend aus: Liegefläche: 145x230</p>  <p>210-156-DL, 948-182 (220-156-DL, 947-182)*</p>
<p>Maß: Maß mit Armteil A: Maß mit Armteil B: Maß mit Armteil C: Maß mit Armteil D: Maß mit Armteil E: Maß mit Armteil F/G: Tiefe:</p>	<p>Maße lt. Datenblatt</p>	<p>Maße lt. Datenblatt</p>	<p>Maße lt. Datenblatt</p>
<p>nur GFI (Gr. 8) Stoffgr. 4-5 Stoffgr. 8 Stoffgr. 12 Stoffgr. 13-16 Stoffgr. 18-20 Stoffgr. 22 Stoffgr. 30 Stoffgr. 40 Stoffgr. 45</p>			
<p>Ledergr. B/T Ledergr. C Ledergr. D/V/W Ledergr. F Ledergr. G</p>			
<p>AP für Lehne Nr. 2 AP für Lehne Nr. 3</p>			
<p>Aufpreis für KS Mittelfest Aufpreis für KS Fest</p>			





Sitzgruppe 6627

Alle angegebenen Maße sind Zirkumaße!

Alle angeführten Skizzen dienen lediglich als Symbolskizzen!

Bei Bestellung von Komforthöhe muss noch 3 cm dazugerechnet werden!

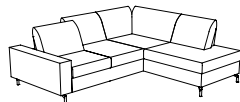
Alle Maße in () beziehen sich auf die Lehne Nr. 2 inkl. Nackenverstellung / Lehne Nr. 3 inkl. Verstellung!

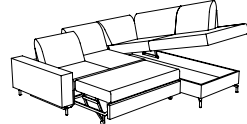
<p>Gesamthöhe bei Le.1: 85 cm Gesamthöhe bei Le.2: 84-98 cm Gesamthöhe bei Le.3: 96-124 cm Sitzhöhe: 46 cm Sitztiefe ohne Verstellung bei Lehne 1/2: 79 cm bei Lehne 3: 77 cm Sitztiefe mit Verstellung bei Lehne 1/2: 55 cm bei Lehne 3: 52 cm</p> <p>*Bestellnummer in () für spiegelbildliche Variante</p> <p>Bestellnummer </p>	<p>Sitzgruppe bestehend aus:</p>   <p>210-130, 946-182 (220-130, 945-182)*</p>	<p>Sitzgruppe bestehend aus: Liegefläche: 145x180</p>   <p>210-130-DL, 946-182-B (220-130-DL, 945-182-B)*</p>	
<p>Maß: Maß mit Armteil A: Maß mit Armteil B: Maß mit Armteil C: Maß mit Armteil D: Maß mit Armteil E: Maß mit Armteil F/G: Tiefe:</p>	<p>Maße lt. Datenblatt</p>	<p>Maße lt. Datenblatt</p>	
<p>nur GFI (Gr. 8) Stoffgr. 4-5 Stoffgr. 8 Stoffgr. 12 Stoffgr. 13-16 Stoffgr. 18-20 Stoffgr. 22 Stoffgr. 30 Stoffgr. 40 Stoffgr. 45</p>			
<p>Ledergr. B/T Ledergr. C Ledergr. D/V/W Ledergr. F Ledergr. G</p>			
<p>AP für Lehne Nr. 2 AP für Lehne Nr. 3</p>			
<p>Aufpreis für KS Mittelfest Aufpreis für KS Fest</p>			

Sitzgruppe 6627

Alle angegebenen Maße sind Zirkumaße!

Alle angeführten Skizzen dienen lediglich als Symbolskizzen!

Bei Bestellung von Komforthöhe muss noch 3 cm dazugerechnet werden!

Alle Maße in () beziehen sich auf die Lehne Nr. 2 inkl. Nackenverstellung / Lehne Nr. 3 inkl. Verstellung!

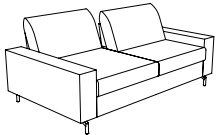
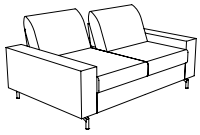
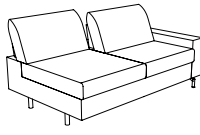
<p>Gesamthöhe bei Le.1: 85 cm Gesamthöhe bei Le.2: 84-98 cm Gesamthöhe bei Le.3: 96-124 cm Sitzhöhe: 46 cm Sitztiefe ohne Verstellung bei Lehne 1/2: 79 cm bei Lehne 3: 77 cm Sitztiefe mit Verstellung bei Lehne 1/2: 55 cm bei Lehne 3: 52 cm</p> <p>*Bestellnummer in () für spiegelbildliche Variante</p> <p>Bestellnummer </p>	<p>Bank 2-sitzig mit 2 Armteilen und 2 Tiefenverstellungen</p>  <p>230-156</p>	<p>Bank 2-sitzig mit 2 Armteilen und 2 Tiefenverstellungen</p>  <p>230-130</p>	<p>Bank 2-sitzig mit 1 Armteil und 2 Tiefenverstellungen</p>  <p>220-156 re (210-156 li)*</p>
<p>Maß: Maß mit Armteil A: Maß mit Armteil B: Maß mit Armteil C: Maß mit Armteil D: Maß mit Armteil E: Maß mit Armteil F/G: Tiefe:</p>	<p>- 192 200 216 216 180-208 212 113(125/123)</p>	<p>- 166 174 190 190 154-182 186 113(125/123)</p>	<p>- 175 179 187 187 169-183 185 113(125/123)</p>
<p>nur GFI (Gr. 8) Stoffgr. 4-5 Stoffgr. 8 Stoffgr. 12 Stoffgr. 13-16 Stoffgr. 18-20 Stoffgr. 22 Stoffgr. 30 Stoffgr. 40 Stoffgr. 45</p>			
<p>Ledergr. B/T Ledergr. C Ledergr. D/V/W Ledergr. F Ledergr. G</p>			
<p>AP für Lehne Nr. 2 AP für Lehne Nr. 3</p>			
<p>Aufpreis für KS Mittelfest Aufpreis für KS Fest</p>			

Sitzgruppe 6627

Alle angegebenen Maße sind Zirkumaße!

Alle angeführten Skizzen dienen lediglich als Symbolskizzen!

Bei Bestellung von Komforthöhe muss noch 3 cm dazugerechnet werden!

Alle Maße in () beziehen sich auf die Lehne Nr. 2 inkl. Nackenverstellung / Lehne Nr. 3 inkl. Verstellung!

Gesamthöhe bei Le.1: 85 cm
 Gesamthöhe bei Le.2: 84-98 cm
 Gesamthöhe bei Le.3: 96-124 cm
 Sitzhöhe: 46 cm
 Sitztiefe ohne Verstellung
 bei Lehne 1/2: 79 cm
 bei Lehne 3: 77 cm
 Sitztiefe mit Verstellung
 bei Lehne 1/2: 55 cm
 bei Lehne 3: 52 cm

*Bestellnummer in () für
 spiegelbildliche Variante

Bestellnummer

Bank 2-sitzig
 mit 1 Armteil
 und 2 Tiefenverstellungen

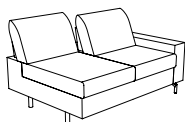

220-130 re
 (210-130 li)*

Element
 mit 1 Armteil
 und 1 Tiefenverstellung



120-78 re
 (110-78 li)*

Bank 2-sitzig
 ohne Armteil
 und 2 Tiefenverstellungen



200-156

Maß:	-	-	158
Maß mit Armteil A:	149	97	-
Maß mit Armteil B:	153	101	-
Maß mit Armteil C:	161	109	-
Maß mit Armteil D:	161	109	-
Maß mit Armteil E:	143-157	91-105	-
Maß mit Armteil F/G:	159	107	-
Tiefe:	113(125/123)	113(125/123)	113(125/123)

nur GFI (Gr. 8)

Stoffgr. 4-5

Stoffgr. 8

Stoffgr. 12

Stoffgr. 13-16

Stoffgr. 18-20

Stoffgr. 22

Stoffgr. 30

Stoffgr. 40

Stoffgr. 45

Ledergr. B/T

Ledergr. C

Ledergr. D/V/W

Ledergr. F

Ledergr. G

AP für Lehne Nr. 2

AP für Lehne Nr. 3

Aufpreis für KS Mittelfest

Aufpreis für KS Fest

Sitzgruppe 6627

Alle angegebenen Maße sind Zirkumaße!

Alle angeführten Skizzen dienen lediglich als Symbolskizzen!

Bei Bestellung von Komforthöhe muss noch 3 cm dazugerechnet werden!

Alle Maße in () beziehen sich auf die Lehne Nr. 2 inkl. Nackenverstellung / Lehne Nr. 3 inkl. Verstellung!

Gesamthöhe bei Le.1: 85 cm
 Gesamthöhe bei Le.2: 84-98 cm
 Gesamthöhe bei Le.3: 96-124 cm
 Sitzhöhe: 46 cm
 Sitztiefe ohne Verstellung
 bei Lehne 1/2: 79 cm
 bei Lehne 3: 77 cm
 Sitztiefe mit Verstellung
 bei Lehne 1/2: 55 cm
 bei Lehne 3: 52 cm

*Bestellnummer in () für
 spiegelbildliche Variante

Bestellnummer

Bank 2-sitzig
 ohne Armteil
 und 2 Tiefenverstellungen



200-130

Element
 ohne Armteil
 und 1 Tiefenverstellung

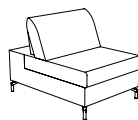

100-78

Bank 2-sitzig
 mit Abschluss
 und 2 Tiefenverstellungen

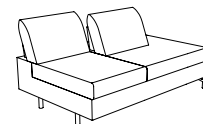

**246-130 re
 (245-130 li)***

Maß:
 Maß mit Armteil A:
 Maß mit Armteil B:
 Maß mit Armteil C:
 Maß mit Armteil D:
 Maß mit Armteil E:
 Maß mit Armteil F/G:
 Tiefe:

132
 -
 -
 -
 -
 -
 113(125/123)

80
 -
 -
 -
 -
 -
 113(125/123)

169
 -
 -
 -
 -
 -
 113(125/123)

nur GFI (Gr. 8)

Stoffgr. 4-5
 Stoffgr. 8
 Stoffgr. 12
 Stoffgr. 13-16
 Stoffgr. 18-20
 Stoffgr. 22
 Stoffgr. 30
 Stoffgr. 40
 Stoffgr. 45

Ledergr. B/T
 Ledergr. C
 Ledergr. D/V/W
 Ledergr. F
 Ledergr. G

AP für Lehne Nr. 2
 AP für Lehne Nr. 3

Aufpreis für KS Mittelfest
 Aufpreis für KS Fest

Sitzgruppe 6627

Alle angegebenen Maße sind Zirkumaße!

Alle angeführten Skizzen dienen lediglich als Symbolskizzen!

Bei Bestellung von Komforthöhe muss noch 3 cm dazugerechnet werden!

Alle Maße in () beziehen sich auf die Lehne Nr. 2 inkl. Nackenverstellung / Lehne Nr. 3 inkl. Verstellung!

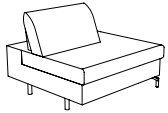
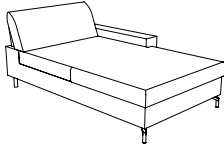
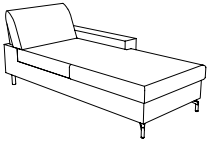
<p>Gesamthöhe bei Le.1: 85 cm Gesamthöhe bei Le.2: 84-98 cm Gesamthöhe bei Le.3: 96-124 cm Sitzhöhe: 46 cm Sitztiefe ohne Verstellung bei Lehne 1/2: 79 cm bei Lehne 3: 77 cm Sitztiefe mit Verstellung bei Lehne 1/2: 55 cm bei Lehne 3: 52 cm</p> <p>*Bestellnummer in () für spiegelbildliche Variante</p> <p>Bestellnummer </p>	<p>Element mit Abschluss und 1 Tiefenverstellung</p>  <p>146-78 re (145-78 li)*</p>	<p>Chaiselongue tief mit 1 Armteil und ohne Tiefenverstellung</p>  <p>880-106 re (870-106 li)*</p>	<p>Chaiselongue tief mit 1 Armteil und ohne Tiefenverstellung</p>  <p>880-78 re (870-78 li)*</p>
<p>Maß: Maß mit Armteil A: Maß mit Armteil B: Maß mit Armteil C: Maß mit Armteil D: Maß mit Armteil E: Maß mit Armteil F/G: Tiefe:</p>	<p>117 - - - - - - 113(125/123)</p>	<p>- 125 129 137 137 119-133 135 216(228/226)</p>	<p>- 97 101 109 109 91-105 107 216(228/226)</p>
<p>nur GFI (Gr. 8) Stoffgr. 4-5 Stoffgr. 8 Stoffgr. 12 Stoffgr. 13-16 Stoffgr. 18-20 Stoffgr. 22 Stoffgr. 30 Stoffgr. 40 Stoffgr. 45</p>			
<p>Ledergr. B/T Ledergr. C Ledergr. D/V/W Ledergr. F Ledergr. G</p>			
<p>AP für Lehne Nr. 2 AP für Lehne Nr. 3</p>			
<p>Aufpreis für KS Mittelfest Aufpreis für KS Fest</p>			

Sitzgruppe 6627

Alle angegebenen Maße sind Zirkumaße!

Alle angeführten Skizzen dienen lediglich als Symbolskizzen!

Bei Bestellung von Komforthöhe muss noch 3 cm dazugerechnet werden!

Alle Maße in () beziehen sich auf die Lehne Nr. 2 inkl. Nackenverstellung / Lehne Nr. 3 inkl. Verstellung!

Gesamthöhe bei Le.1: 85 cm
 Gesamthöhe bei Le.2: 84-98 cm
 Gesamthöhe bei Le.3: 96-124 cm
 Sitzhöhe: 46 cm
 Sitztiefe ohne Verstellung
 bei Lehne 1/2: 79 cm
 bei Lehne 3: 77 cm
 Sitztiefe mit Verstellung
 bei Lehne 1/2: 55 cm
 bei Lehne 3: 52 cm

*Bestellnummer in () für
 spiegelbildliche Variante

Bestellnummer

Chaiselongue
 mit 1 Armteil und
 ohne Tiefenverstellung

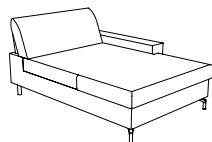

860-106 re
 (850-106 li)*

Chaiselongue
 mit 1 Armteil und
 ohne Tiefenverstellung

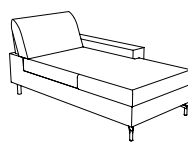

860-78 re
 (850-78 li)*

Eckbank tief
 mit Abschluss
 und 1 Tiefenverstellung

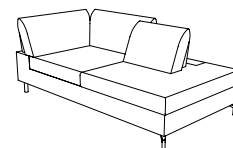

948-182 re
 (947-182 li)*

Maß:	-	-	111(123/121)
Maß mit Armteil A:	125	97	-
Maß mit Armteil B:	129	101	-
Maß mit Armteil C:	137	109	-
Maß mit Armteil D:	137	109	-
Maß mit Armteil E:	119-133	91-105	-
Maß mit Armteil F/G:	135	107	-
Tiefe:	180(192/190)	180(192/190)	216(228/226)

nur GFI (Gr. 8)

Stoffgr. 4-5

Stoffgr. 8

Stoffgr. 12

Stoffgr. 13-16

Stoffgr. 18-20

Stoffgr. 22

Stoffgr. 30

Stoffgr. 40

Stoffgr. 45

Ledergr. B/T

Ledergr. C

Ledergr. D/V/W

Ledergr. F

Ledergr. G

AP für Lehne Nr. 2

AP für Lehne Nr. 3

Aufpreis für KS Mittelfest

Aufpreis für KS Fest

Sitzgruppe 6627

Alle angegebenen Maße sind Zirkumaße!

Alle angeführten Skizzen dienen lediglich als Symbolskizzen!

Bei Bestellung von Komforthöhe muss noch 3 cm dazugerechnet werden!

Alle Maße in () beziehen sich auf die Lehne Nr. 2 inkl. Nackenverstellung / Lehne Nr. 3 inkl. Verstellung!

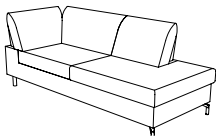
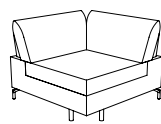
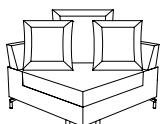
<p>Gesamthöhe bei Le.1: 85 cm Gesamthöhe bei Le.2: 84-98 cm Gesamthöhe bei Le.3: 96-124 cm Sitzhöhe: 46 cm Sitztiefe ohne Verstellung bei Lehne 1/2: 79 cm bei Lehne 3: 77 cm Sitztiefe mit Verstellung bei Lehne 1/2: 55 cm bei Lehne 3: 52 cm</p> <p>*Bestellnummer in () für spiegelbildliche Variante</p> <p>Bestellnummer </p>	<p>Eckbank mit Abschluss und ohne Tiefenverstellung</p>  <p>946-182 re (945-182 li)*</p>	<p>Eckelement ohne Tiefenverstellung</p>  <p>505</p>	<p>Innenrundung groß ohne Tiefenverstellung inkl. Kissen set (besteht aus: 1 Stk. Rückenkissen 65x65 und 2 Stk. Rückenkissen 50x50)</p>  <p>503</p>
<p>Maß: Maß mit Armteil A: Maß mit Armteil B: Maß mit Armteil C: Maß mit Armteil D: Maß mit Armteil E: Maß mit Armteil F/G: Tiefe:</p>	<p>87(99/97) - - - - - 216(228/226)</p>	<p>111(123/121) - - - - - 111(123/121)</p>	<p>111 - - - - - 111</p>
<p>nur GFI (Gr. 8) Stoffgr. 4-5 Stoffgr. 8 Stoffgr. 12 Stoffgr. 13-16 Stoffgr. 18-20 Stoffgr. 22 Stoffgr. 30 Stoffgr. 40 Stoffgr. 45</p>			
<p>Ledergr. B/T Ledergr. C Ledergr. D/V/W Ledergr. F Ledergr. G</p>			
<p>AP für Lehne Nr. 2 AP für Lehne Nr. 3</p>			<p>- -</p>
<p>Aufpreis für KS Mittelfest Aufpreis für KS Fest</p>			



Sitzgruppe 6627

Alle angegebenen Maße sind Zirkumaße!

Alle angeführten Skizzen dienen lediglich als Symbolskizzen!

Bei Bestellung von Komforthöhe muss noch 3 cm dazugerechnet werden!

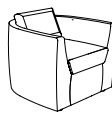
Alle Maße in () beziehen sich auf die Lehne Nr. 2 inkl. Nackenverstellung / Lehne Nr. 3 inkl. Verstellung!

<p>Gesamthöhe bei Le.1: 85 cm Gesamthöhe bei Le.2: 84-98 cm Gesamthöhe bei Le.3: 96-124 cm Sitzhöhe: 46 cm Sitztiefe ohne Verstellung bei Lehne 1/2: 79 cm bei Lehne 3: 77 cm Sitztiefe mit Verstellung bei Lehne 1/2: 55 cm bei Lehne 3: 52 cm</p> <p>*Bestellnummer in () für spiegelbildliche Variante</p> <p>Bestellnummer </p>	<p>Sessel mit Gleiter Nr. 14 Gesamthöhe: 77 cm Sitzhöhe: 46 cm Sitztiefe: 54 cm</p>  <p>30-52</p>	<p>Hocker</p>  <p>57-121</p>	<p>Hocker</p>  <p>57-81</p>
<p>Maß: Maß mit Armteil A: Maß mit Armteil B: Maß mit Armteil C: Maß mit Armteil D: Maß mit Armteil E: Maß mit Armteil F/G: Tiefe:</p>	<p>88 - - - - - 89</p>	<p>131 - - - - - 67</p>	<p>91 - - - - - 67</p>
<p>nur GFI (Gr. 8) Stoffgr. 4-5 Stoffgr. 8 Stoffgr. 12 Stoffgr. 13-16 Stoffgr. 18-20 Stoffgr. 22 Stoffgr. 30 Stoffgr. 40 Stoffgr. 45</p>			
<p>Ledergr. B/T Ledergr. C Ledergr. D/V/W Ledergr. F Ledergr. G</p>			
<p>AP für Lehne Nr. 2 AP für Lehne Nr. 3</p>	<p>- -</p>	<p>- -</p>	<p>- -</p>
<p>Aufpreis für KS Mittelfest Aufpreis für KS Fest</p>			



Sitzgruppe 6627

Alle angegebenen Maße sind Zirkumaße!

Alle angeführten Skizzen dienen lediglich als Symbolskizzen!

Bei Bestellung von Komforthöhe muss noch 3 cm dazugerechnet werden!

Alle Maße in () beziehen sich auf die Lehne Nr. 2 inkl. Nackenverstellung / Lehne Nr. 3 inkl. Verstellung!

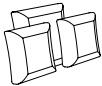
<p>Gesamthöhe bei Le.1: 85 cm Gesamthöhe bei Le.2: 84-98 cm Gesamthöhe bei Le.3: 96-124 cm Sitzhöhe: 46 cm Sitztiefe ohne Verstellung bei Lehne 1/2: 79 cm bei Lehne 3: 77 cm Sitztiefe mit Verstellung bei Lehne 1/2: 55 cm bei Lehne 3: 52 cm</p> <p>*Bestellnummer in () für spiegelbildliche Variante</p> <p>Bestellnummer </p>	<p>Hocker mit Gleiter Nr. 14 passend zu SE 30-52 Sitzhöhe: 44 cm</p>  <p>52-49</p>	<p>1 Nackenstütze nur bei Lehne Nr. 1 möglich</p>  <p>Nr. 83</p>	<p>Kissenset zu IR 503 (besteht aus: 1 Stk. Rückenkissen 65x65 und 2 Stk. Rückenkissen 50x50)</p> 
<p>Maß: Maß mit Armteil A: Maß mit Armteil B: Maß mit Armteil C: Maß mit Armteil D: Maß mit Armteil E: Maß mit Armteil F/G: Tiefe:</p>	<p>60 - - - - - 54</p>	<p>52 - - - - - -</p>	<p>- - - - - - -</p>
<p>nur GFI (Gr. 8) Stoffgr. 4-5 Stoffgr. 8 Stoffgr. 12 Stoffgr. 13-16 Stoffgr. 18-20 Stoffgr. 22 Stoffgr. 30 Stoffgr. 40 Stoffgr. 45</p>			
<p>Ledergr. B/T Ledergr. C Ledergr. D/V/W Ledergr. F Ledergr. G</p>			
<p>AP für Lehne Nr. 2 AP für Lehne Nr. 3</p>	<p>- -</p>	<p>- -</p>	<p>- -</p>
<p>Aufpreis für KS Mittelfest Aufpreis für KS Fest</p>		<p>- -</p>	<p>- -</p>



Sitzgruppe 6627

Alle angegebenen Maße sind Zirkumaße!

Alle angeführten Skizzen dienen lediglich als Symbolskizzen!

Bei Bestellung von Komforthöhe muss noch 3 cm dazugerechnet werden!

Alle Maße in () beziehen sich auf die Lehne Nr. 2 inkl. Nackenverstellung / Lehne Nr. 3 inkl. Verstellung!

<p>Gesamthöhe bei Le.1: 85 cm Gesamthöhe bei Le.2: 84-98 cm Gesamthöhe bei Le.3: 96-124 cm Sitzhöhe: 46 cm Sitztiefe ohne Verstellung bei Lehne 1/2: 79 cm bei Lehne 3: 77 cm Sitztiefe mit Verstellung bei Lehne 1/2: 55 cm bei Lehne 3: 52 cm</p>	<p>1 Nierenkissen zu CH 106</p>	<p>1 Nierenkissen zu DL/B2 156, CH/EL 78, EBA 947/948</p>	<p>1 Nierenkissen zu DL/B2 130, EBA 945/946, EE 505, EBA 947/948</p>
<p>*Bestellnummer in () für spiegelbildliche Variante</p>	 106x25	 78x25	 65x25
<p>Bestellnummer</p>			
<p>Maß: Maß mit Armteil A: Maß mit Armteil B: Maß mit Armteil C: Maß mit Armteil D: Maß mit Armteil E: Maß mit Armteil F/G: Tiefe:</p>	<p>106x25 - - - - - -</p>	<p>78x25 - - - - - -</p>	<p>65x25 - - - - - -</p>
<p>nur GFI (Gr. 8)</p>			
<p>Stoffgr. 4-5 Stoffgr. 8 Stoffgr. 12 Stoffgr. 13-16 Stoffgr. 18-20 Stoffgr. 22 Stoffgr. 30 Stoffgr. 40 Stoffgr. 45</p>			
<p>Ledergr. B/T Ledergr. C Ledergr. D/V/W Ledergr. F Ledergr. G</p>			
<p>AP für Lehne Nr. 2 AP für Lehne Nr. 3</p>	<p>- -</p>	<p>- -</p>	<p>- -</p>
<p>Aufpreis für KS Mittelfest Aufpreis für KS Fest</p>	<p>- -</p>	<p>- -</p>	<p>- -</p>



Sitzgruppe 6627

Alle angegebenen Maße sind Zirkumaße!

Alle angeführten Skizzen dienen lediglich als Symbolskizzen!

Bei Bestellung von Komforthöhe muss noch 3 cm dazugerechnet werden!

Alle Maße in () beziehen sich auf die Lehne Nr. 2 inkl. Nackenverstellung / Lehne Nr. 3 inkl. Verstellung!

<p>Gesamthöhe bei Le.1: 85 cm Gesamthöhe bei Le.2: 84-98 cm Gesamthöhe bei Le.3: 96-124 cm Sitzhöhe: 46 cm Sitztiefe ohne Verstellung bei Lehne 1/2: 79 cm bei Lehne 3: 77 cm Sitztiefe mit Verstellung bei Lehne 1/2: 55 cm bei Lehne 3: 52 cm</p> <p>*Bestellnummer in () für spiegelbildliche Variante</p> <p>Bestellnummer </p>	<p>Aufpreis für Aufleger Leder zu DL 156</p>	<p>Aufpreis für Aufleger Leder zu DL 130</p>	<p>Aufpreis für 1 Armteil „E“ oder „G“</p>  <p>„E“ / „G“</p>
<p>Maß: Maß mit Armteil A: Maß mit Armteil B: Maß mit Armteil C: Maß mit Armteil D: Maß mit Armteil E: Maß mit Armteil F/G: Tiefe:</p>	<p>- - - - - - -</p>	<p>- - - - - - -</p>	<p>- - - - - - -</p>
<p>nur GFI (Gr. 8) Stoffgr. 4-5 Stoffgr. 8 Stoffgr. 12 Stoffgr. 13-16 Stoffgr. 18-20 Stoffgr. 22 Stoffgr. 30 Stoffgr. 40 Stoffgr. 45</p>	<p>- - - - - - - - -</p>	<p>- - - - - - - - -</p>	<p>- - - - - - - - -</p>
<p>Ledergr. B/T Ledergr. C Ledergr. D/V/W Ledergr. F Ledergr. G</p>	<p>- - - - -</p>	<p>- - - - -</p>	<p>- - - - -</p>
<p>AP für Lehne Nr. 2 AP für Lehne Nr. 3</p>	<p>- -</p>	<p>- -</p>	<p>- -</p>
<p>Aufpreis für KS Mittelfest Aufpreis für KS Fest</p>	<p>- -</p>	<p>- -</p>	<p>- -</p>
<p></p>	<p></p>	<p></p>	<p></p>
<p></p>	<p></p>	<p></p>	<p></p>
<p></p>	<p></p>	<p></p>	<p></p>
<p></p>	<p></p>	<p></p>	<p></p>
<p></p>	<p></p>	<p></p>	<p></p>