

# Möbel LETZ

*Finden und Wohlfühlen*



## Typenplan

6627 Bronx Comfort von ADA Trendline - Eckgarnitur silber rechts

### **Wichtiger Hinweis für Sie**

Etwaige Hinweise des Herstellers in dieser Produktinformation, die sich auf die Gewährleistung beziehen, haben für Sie keinerlei Bindungswirkung und können von Ihnen ignoriert werden. Ihre gesetzlichen Gewährleistungsrechte als Verbraucher uns gegenüber, als Ihrem Verkäufer, werden dadurch in keiner Weise berührt oder eingeschränkt. Sie können sich wegen aller Mängel jederzeit an uns wenden. Darüber hinaus gehende Herstellergarantien bleiben natürlich unberührt.

Möbel Letz GmbH  
Am Gewerbepark 11  
06895 Zahna-Elster

Tel.: 035383 - 6018 50

Fax.: 035383 - 6018 17

# Sitzgruppe 6627 (BRONX COMFORT)

Alle in der Preisliste angegebenen Maße sind Zirkamaße!



**ACHTUNG:** Bei Ausführung in Leder sind zusätzliche Ledernähte angebracht!

**Aufpreisartikel sind rot gekennzeichnet!**

## Sitzqualitäten:

	Aufpreis	Aufpreis
Kaltschaum <b>SOFT</b>	Kaltschaum <b>MITTELFEST</b>	Kaltschaum <b>FEST</b>

## Bei Bestellung bitte angeben:

- Modellnummer
- Bestellnummer (Zusammenstellung)
- Bezug (ACHTUNG: bei Kombi genaue Angaben)
- Sitzpolsterung (nur bei Kaltschaum MITTELFEST RG 40 oder Kaltschaum FEST RG 50)
- Lehnenvariante: Nr. 1 geheftet ohne Nackenverstellung  
Nr. 2 geheftet inkl. Nackenverstellung (gegen Aufpreis)  
Nr. 3 glatt inkl. Verstellung (gegen Aufpreis)
- Armteillart
- Anzahl der Nackenstützen bei Lehne Nr. 1
- Fußart und Fußhöhe
- Holzart und Holzfarbe (nur bei Holzfüßen):
  - Buche natur (Nr. 108)
  - Buche auf Nuss gebeizt (Nr. 115)
  - Buche auf Nuss gebeizt (Nr. 119)
  - Buche schwarz (Nr. 250)
  - Eiche natur geölt (Nr. 400)
  - Eiche licht geölt (Nr. 405)

## Produktinfo für Funktionen:

- Sitztiefenverstellung: standardmäßig (bei ausgewählten Typen)
- Nacken- oder Lehnenverstellung: gegen Aufpreis erhältlich
- Doppelliegefunktion: gegen Aufpreis erhältlich
- Bettzeuggraum: gegen Aufpreis erhältlich

## Produktinfo für Doppelliege:

- Aufleger bei Bezug Stoff: Standard Stoff
- Aufleger bei Bezug Leder: Standard Gradbezug  
Leder gegen Aufpreis erhältlich

## Produktinfo für Chaiselongue:

- Bei Kombination mit Armteil „A“, „F“, „G“ mit Hammersitz
- Bei Kombination mit Armteil „B“, „C“, „D“, „E“ ohne Hammersitz

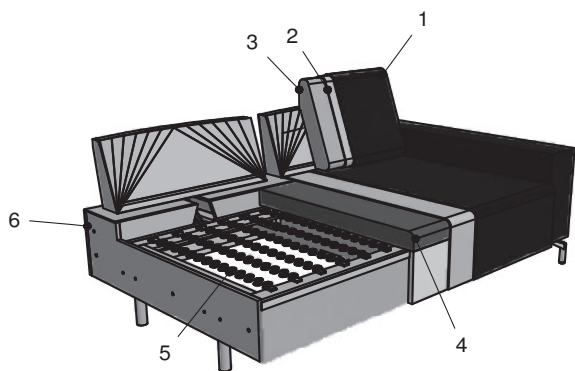

- 1: Bezug: Stoff bzw. Leder
- 2: Feinpolsterung: weiche Polstervliesmatte unter dem Bezug
- 3: Lehne: hochwertiger Polyätherschaum
- 4: Sitz: Sitzqualitäten (siehe oben)
- 5: Unterfederung: Stahlwellenfeder (NOSAG)
- 6: Untergestell

# Sitzgruppe 6627 (BRONX COMFORT)

## CHECKLISTE

## BESTELLFORMULAR

### Bei Bestellung bitte angeben:

- Modellnummer
- Bestellnummer (Zusammenstellung)
- Bezug (ACHTUNG: bei Kombi genaue Angaben)
- Sitzpolsterung (nur bei Kaltschaum MITTELFEST RG 40 oder Kaltschaum FEST RG 50)
- Lehnenvariante: Nr. 1 geheftet ohne Nackenverstellung  
 Nr. 2 geheftet inkl. Nackenverstellung (gegen Aufpreis)  
 Nr. 3 glatt inkl. Verstellung (gegen Aufpreis)
- Armteillart
- Anzahl der Nackenstützen bei Lehne Nr. 1
- Fußart und Fußhöhe
- Holzart und Holzfarbe (nur bei Holzfüßen):
  - Buche natur (Nr. 108)
  - Buche auf Nuss gebeizt (Nr. 115)
  - Buche auf Nuss gebeizt (Nr. 119)
  - Buche schwarz (Nr. 250)
  - Eiche natur geölt (Nr. 400)
  - Eiche licht geölt (Nr. 405)

### Produktinfo für Funktionen:

- Sitztiefenverstellung: standardmäßig (bei ausgewählten Typen)
- Nacken- oder Lehnenverstellung: gegen Aufpreis erhältlich
- Doppelliegefunktion: gegen Aufpreis erhältlich
- Bettzeugraum: gegen Aufpreis erhältlich

### Produktinfo für Doppelliege:

- Aufleger bei Bezug Stoff: Standard Stoff
- Aufleger bei Bezug Leder: Standard Gradbezug  
 Leder gegen Aufpreis erhältlich

### Produktinfo für Chaiselongue:

- Bei Kombination mit Armteil „A“, „F“, „G“ mit Hammersitz
- Bei Kombination mit Armteil „B“, „C“, „D“, „E“ ohne Hammersitz

**Aufpreisartikel sind rot gekennzeichnet!**

### Armteile



**Armteil A**  
Breite: 18 cm  
Höhe: 59 cm



**Armteil B**  
inkl. Chromkeder  
Breite: 22 cm  
Höhe: 62 cm



**Armteil C**  
Breite: 30 cm  
Höhe: 53 cm



**Armteil D**  
inkl. Chromkeder  
Breite: 30 cm  
Höhe: 53 cm

**Aufpreis**



**Armteil E**  
inkl. Funktion  
Breite: 26-12 cm  
Höhe: 51-65 cm



**Armteil F**  
Breite: 28 cm  
Höhe: 58 cm

**Aufpreis**



**Armteil G**  
inkl. Funktion  
Breite: 28 cm  
Höhe: 58-68 cm

### Lehnenvarianten



**Lehne Nr. 1**  
geheftet  
ohne Nackenverstellung

**Aufpreis**



**Lehne Nr. 2**  
geheftet  
inkl. Nackenverstellung  
(bei IR 503 nicht möglich)

**Aufpreis**



**Lehne Nr. 3**  
glatt  
inkl. Verstellung  
(bei IR 503 nicht möglich)

### Füße

**Normalhöhe: 13 cm**

**Komforthöhe: 16 cm**



C 245  
Chrom



HA 241  
Holz/Alu



H 75  
Holz

**Buche lackiert:**

natur Nr. 108

nuss Nr. 115

nuss Nr. 119

schwarz Nr. 250

**Eiche geölt:**

Eiche natur geölt  
(Nr. 400)

Eiche licht geölt  
(Nr. 405)

**Füße 3 cm ohne Aufpreis**





Nr. 14  
Gleiter

nur bei Sessel 30-52 und  
Hocker 52-49 möglich

- Chrom: C 339

- Chrom: C 289

- Schwarz: S 339

- Schwarz: S 289

nur bei Armteil A / C / D / F / G möglich

### Sitzqualität



Kaltschaum  
SOFT

**Aufpreis**



Kaltschaum  
MITTELFEST

**Aufpreis**



Kaltschaum  
FEST

# Sitzgruppe 6627 (BRONX COMFORT)

## ARTIKELÜBERSICHT

### Sofa

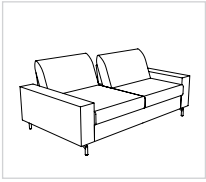

230-156

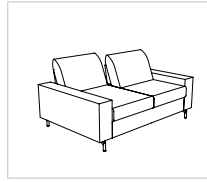

230-130

### Abschlusselement

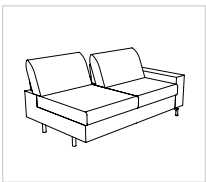

220-156 re  
(210-156 li)\*

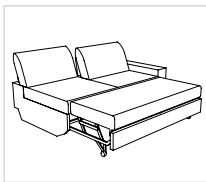

220-156-DL re  
(210-156-DL li)\*  
Doppelliege



220-130 re  
(210-130 li)\*

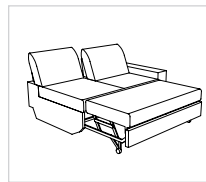

220-130-DL re  
(210-130-DL li)\*  
Doppelliege

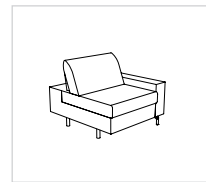

120-78 re  
(110-78 li)\*

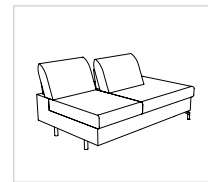

246-130 re  
(245-130 li)\*

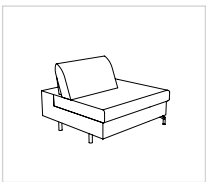

146-78 re  
(145-78 li)\*

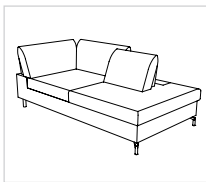

948-182 re  
(947-182 li)\*



946-182 re  
(945-182 li)\*



946-182-B re  
(945-182-B li)\*  
Bettzeugraum

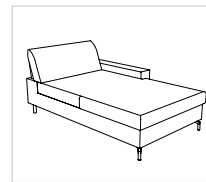

880-106 re  
(870-106 li)\*



880-106-B re  
(870-106-B li)\*  
Bettzeugraum

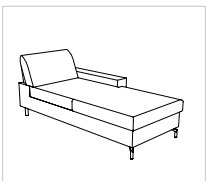

880-78 re  
(870-78 li)\*



880-78-B re  
(870-78-B li)\*  
Bettzeugraum

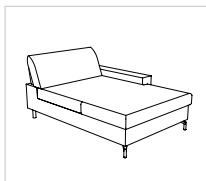

860-106 re  
(850-106 li)\*

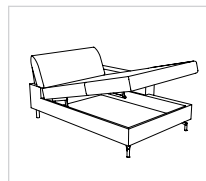

860-106-B re  
(850-106-B li)\*  
Bettzeugraum

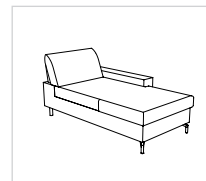

860-78 re  
(850-78 li)\*

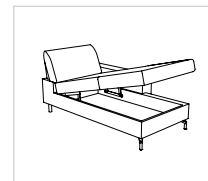

860-78-B re  
(850-78-B li)\*  
Bettzeugraum

### Zwischenelement

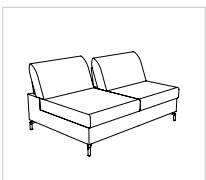

200-156

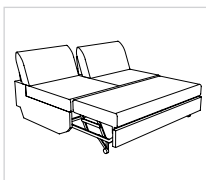

200-156-DL  
Doppelliege

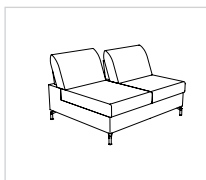

200-130

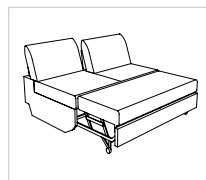

200-130-DL  
Doppelliege

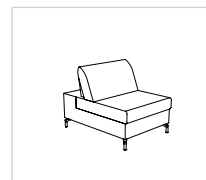

100-78

# Sitzgruppe 6627 (BRONX COMFORT)

## ARTIKELÜBERSICHT

### Ecke

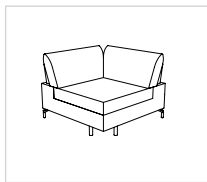

505

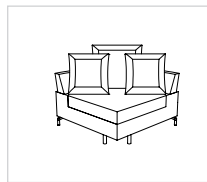

503

### Zubehör

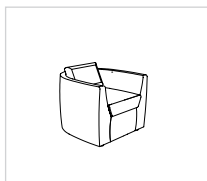

30-52



57-121



57-81

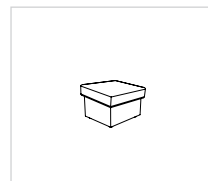

52-49



Nr. 83

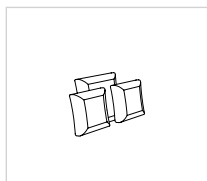

**Kissenset  
zu IR 503**

1x Rückenkissen  
65x65 cm  
2x Rückenkissen  
50x50 cm

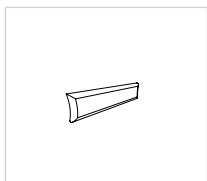

**Nierenkissen  
106x25 cm**

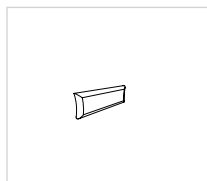

**Nierenkissen  
78x25 cm**

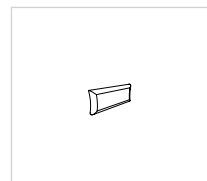

**Nierenkissen  
65x25 cm**

## DATENBLATT FÜR ZUSAMMENSTELLUNGEN

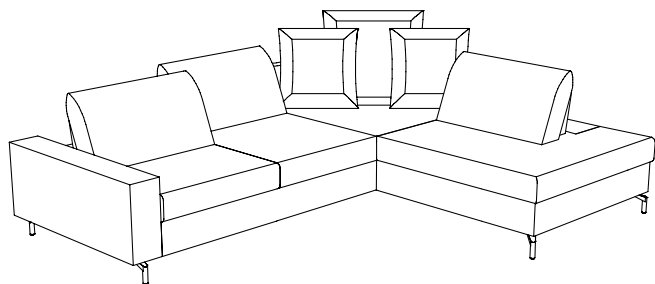

**210-156, 503, 146-78**  
(220-156, 503, 145-78)\*

### Maßangaben bei Lehne Nr. 1:

Maß mit Armteil A:	286x228
Maß mit Armteil B:	290x228
Maß mit Armteil C:	298x228
Maß mit Armteil D:	298x228
Maß mit Armteil E:	280-294x228
Maß mit Armteil F/G:	296x228

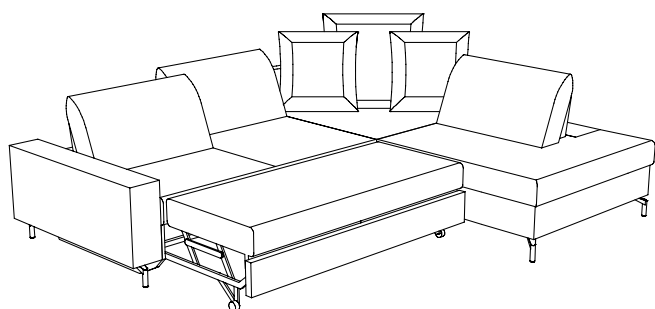

**210-156-DL, 503, 146-78**  
(220-156-DL, 503, 145-78)\*

### Maßangaben bei Lehne Nr. 2 (inkl. Nackenverstellung):

Maß mit Armteil A:	286(298)x228(240)
Maß mit Armteil B:	290(302)x228(240)
Maß mit Armteil C:	298(310)x228(240)
Maß mit Armteil D:	298(310)x228(240)
Maß mit Armteil E:	280-294(292-306)x228(240)
Maß mit Armteil F/G:	296(308)x228(240)

### Maßangaben bei Lehne Nr. 3 (inkl. Verstellung):

Maß mit Armteil A:	286(296)x228(238)
Maß mit Armteil B:	290(300)x228(238)
Maß mit Armteil C:	298(308)x228(238)
Maß mit Armteil D:	298(308)x228(238)
Maß mit Armteil E:	280-294(290-304)x228(238)
Maß mit Armteil F/G:	296(306)x228(238)

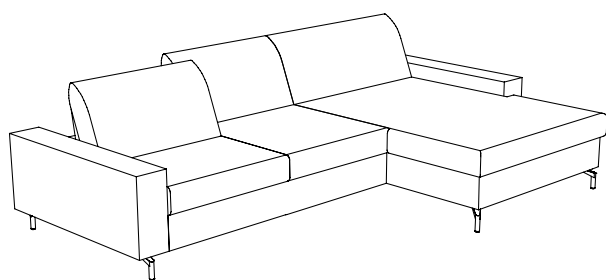

**210-156, 860-106**  
(220-156, 850-106)\*

### Maßangaben bei Lehne Nr. 1:

Maß mit Armteil A:	300x180
Maß mit Armteil B:	308x180
Maß mit Armteil C:	324x180
Maß mit Armteil D:	324x180
Maß mit Armteil E:	288-316x180
Maß mit Armteil F/G:	320x180

### Maßangaben bei Lehne Nr. 2 (inkl. Nackenverstellung):

Maß mit Armteil A:	300x180(192)
Maß mit Armteil B:	308x180(192)
Maß mit Armteil C:	324x180(192)
Maß mit Armteil D:	324x180(192)
Maß mit Armteil E:	288-316x180(192)
Maß mit Armteil F/G:	320x180(192)

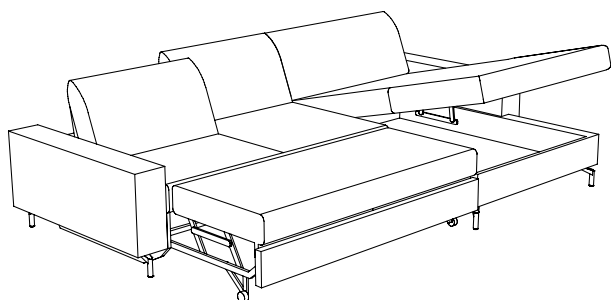

**210-156-DL, 860-106-B**  
(220-156-DL, 850-106-B)\*

### Maßangaben bei Lehne Nr. 3 (inkl. Verstellung):

Maß mit Armteil A:	300x180(190)
Maß mit Armteil B:	308x180(190)
Maß mit Armteil C:	324x180(190)
Maß mit Armteil D:	324x180(190)
Maß mit Armteil E:	288-316x180(190)
Maß mit Armteil F/G:	320x180(190)

**DATENBLATT FÜR ZUSAMMENSTELLUNGEN**

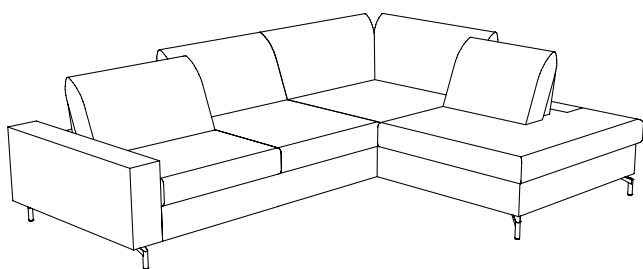

**210-156, 948-182**  
(220-156, 947-182)\*

**Maßangaben bei Lehne Nr. 1:**

Maß mit Armteil A:	286x216
Maß mit Armteil B:	290x216
Maß mit Armteil C:	298x216
Maß mit Armteil D:	298x216
Maß mit Armteil E:	280-294x216
Maß mit Armteil F/G:	296x216

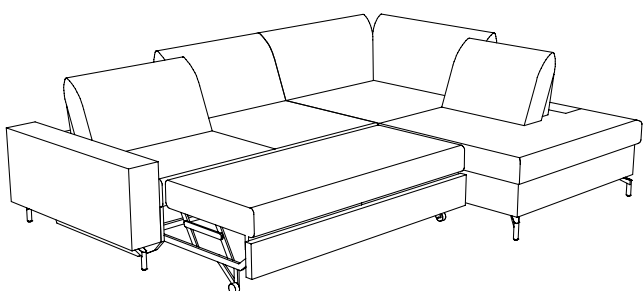

**210-156-DL, 948-182**  
(220-156-DL, 947-182)\*

**Maßangaben bei Lehne Nr. 2 (inkl. Nackenverstellung):**

Maß mit Armteil A:	286(298)x216(228)
Maß mit Armteil B:	290(302)x216(228)
Maß mit Armteil C:	298(310)x216(228)
Maß mit Armteil D:	298(310)x216(228)
Maß mit Armteil E:	280-294(292-306)x216(228)
Maß mit Armteil F/G:	296(308)x216(228)

**Maßangaben bei Lehne Nr. 3 (inkl. Verstellung):**

Maß mit Armteil A:	286(296)x216(226)
Maß mit Armteil B:	290(300)x216(226)
Maß mit Armteil C:	298(308)x216(226)
Maß mit Armteil D:	298(308)x216(226)
Maß mit Armteil E:	280-294(290-304)x216(226)
Maß mit Armteil F/G:	296(306)x216(226)

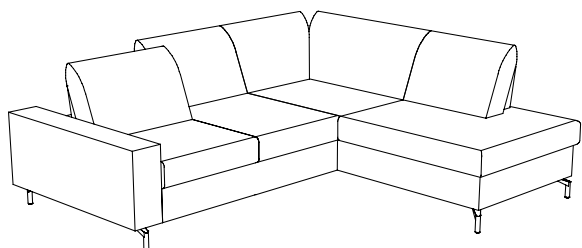

**210-130, 946-182**  
(220-130, 945-182)\*

**Maßangaben bei Lehne Nr. 1:**

Maß mit Armteil A:	236x216
Maß mit Armteil B:	240x216
Maß mit Armteil C:	248x216
Maß mit Armteil D:	248x216
Maß mit Armteil E:	230-244x216
Maß mit Armteil F/G:	246x216

**Maßangaben bei Lehne Nr. 2 (inkl. Nackenverstellung):**

Maß mit Armteil A:	236(248)x216(228)
Maß mit Armteil B:	240(252)x216(228)
Maß mit Armteil C:	248(260)x216(228)
Maß mit Armteil D:	248(260)x216(228)
Maß mit Armteil E:	230-244(242-256)x216(228)
Maß mit Armteil F/G:	246(258)x216(228)

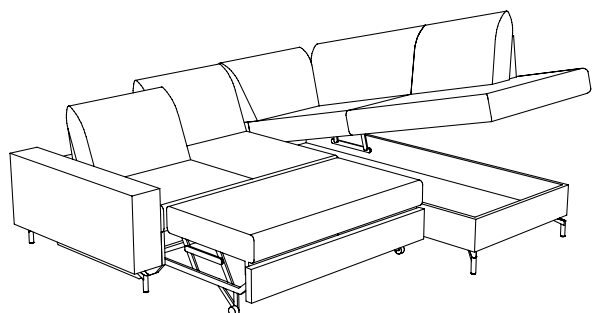

**210-130-DL, 946-182-B**  
(220-130-DL, 945-182-B)\*

**Maßangaben bei Lehne Nr. 3 (inkl. Verstellung):**

Maß mit Armteil A:	236(246)x216(226)
Maß mit Armteil B:	240(250)x216(226)
Maß mit Armteil C:	248(258)x216(226)
Maß mit Armteil D:	248(258)x216(226)
Maß mit Armteil E:	230-244(240-254)x216(226)
Maß mit Armteil F/G:	246(256)x216(226)

# Sitzgruppe 6627 (BRONX COMFORT)

Alle angegebenen Maße sind Zirkumaße!

Alle angeführten Skizzen dienen lediglich als Symbolskizzen!

Bei Bestellung von Komforthöhe muss noch 3 cm dazugerechnet werden!

Alle Maße in ( ) beziehen sich auf die Lehne Nr. 2 inkl. Nackenverstellung / Lehne Nr. 3 inkl. Verstellung!

<p>Gesamthöhe bei Le.1: 85 cm          Gesamthöhe bei Le.2: 84-98 cm          Gesamthöhe bei Le.3: 96-124 cm          Sitzhöhe: 46 cm          Sitztiefe ohne Verstellung          bei Lehne 1/2: 79 cm          bei Lehne 3: 77 cm          Sitztiefe mit Verstellung          bei Lehne 1/2: 55 cm          bei Lehne 3: 52 cm</p> <p>*Bestellnummer in ( ) für          spiegelbildliche Variante</p> <p><b>Bestellnummer</b> </p>	<p>Doppelliegefunktion          zu B2 156          mit 1 AT / ohne AT</p> <p style="text-align: center;">-DL</p>	<p>Doppelliegefunktion          zu B2 130          mit 1 AT / ohne AT</p> <p style="text-align: center;">-DL</p>	<p>Bettzeugraum          zu CH 870/880</p> <p style="text-align: center;">-B</p>
<p>Maß:          Maß mit Armteil A:          Maß mit Armteil B:          Maß mit Armteil C:          Maß mit Armteil D:          Maß mit Armteil E:          Maß mit Armteil F/G:          Tiefe:</p>			



# Sitzgruppe 6627 (BRONX COMFORT)

Alle angegebenen Maße sind Zirkumaße!

Alle angeführten Skizzen dienen lediglich als Symbolskizzen!

Bei Bestellung von Komforthöhe muss noch 3 cm dazugerechnet werden!

Alle Maße in ( ) beziehen sich auf die Lehne Nr. 2 inkl. Nackenverstellung / Lehne Nr. 3 inkl. Verstellung!

<p>Gesamthöhe bei Le.1: 85 cm          Gesamthöhe bei Le.2: 84-98 cm          Gesamthöhe bei Le.3: 96-124 cm          Sitzhöhe: 46 cm          Sitztiefe ohne Verstellung          bei Lehne 1/2: 79 cm          bei Lehne 3: 77 cm          Sitztiefe mit Verstellung          bei Lehne 1/2: 55 cm          bei Lehne 3: 52 cm</p> <p>*Bestellnummer in ( ) für          spiegelbildliche Variante</p> <p><b>Bestellnummer</b> </p>	<p>Bettzeugraum          zu CH 850/860</p> <p>-B</p>	<p>Bettzeugraum          zu EB 945/946</p> <p>-B</p>	
<p>Maß:          Maß mit Armteil A:          Maß mit Armteil B:          Maß mit Armteil C:          Maß mit Armteil D:          Maß mit Armteil E:          Maß mit Armteil F/G:          Tiefe:</p>			

# Sitzgruppe 6627 (BRONX COMFORT)

**Alle angegebenen Maße sind Zirkumaße!**

**Alle angeführten Skizzen dienen lediglich als Symbolskizzen!**

**Bei Bestellung von Komforthöhe muss noch 3 cm dazugerechnet werden!**

**Alle Maße in ( ) beziehen sich auf die Lehne Nr. 2 inkl. Nackenverstellung / Lehne Nr. 3 inkl. Verstellung!**

Gesamthöhe bei Le.1: 85 cm  
 Gesamthöhe bei Le.2: 84-98 cm  
 Gesamthöhe bei Le.3: 96-124 cm  
 Sitzhöhe: 46 cm  
 Sitztiefe ohne Verstellung  
 bei Lehne 1/2: 79 cm  
 bei Lehne 3: 77 cm  
 Sitztiefe mit Verstellung  
 bei Lehne 1/2: 55 cm  
 bei Lehne 3: 52 cm

\*Bestellnummer in ( ) für  
 spiegelbildliche Variante

**Bestellnummer**

Sitzgruppe bestehend aus:

Sitzgruppe bestehend aus:  
 Liegefläche: 145x230

Sitzgruppe bestehend aus:

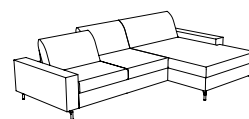
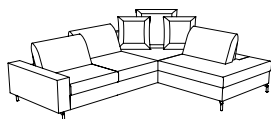

**210-156, 503, 146-78**  
 (220-156, 503, 145-78)\*

**210-156-DL, 503, 146-78**  
 (220-156-DL, 503, 145-78)\*

**210-156, 860-106**  
 (220-156, 850-106)\*

Maß:  
 Maß mit Armteil A:  
 Maß mit Armteil B:  
 Maß mit Armteil C:  
 Maß mit Armteil D:  
 Maß mit Armteil E:  
 Maß mit Armteil F/G:  
 Tiefe:

Maße lt. Datenblatt

Maße lt. Datenblatt

Maße lt. Datenblatt

**nur EQE (Gr. 8)**  
**nur TRA (Gr. 8)**  
 Stoffgr. 4-5  
 Stoffgr. 8  
 Stoffgr. 12  
 Stoffgr. 13-16  
 Stoffgr. 18-20  
 Stoffgr. 22  
 Stoffgr. 30  
 Stoffgr. 40  
 Stoffgr. 45

Ledergr. B/T  
 Ledergr. C  
 Ledergr. D/V/W  
 Ledergr. F  
 Ledergr. G

AP für Lehne Nr. 2  
 AP für Lehne Nr. 3

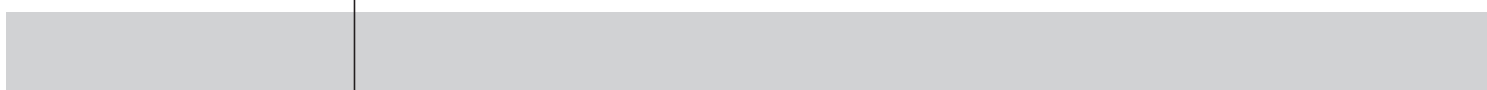

# Sitzgruppe 6627 (BRONX COMFORT)

**Alle angegebenen Maße sind Zirkumaße!**

**Alle angeführten Skizzen dienen lediglich als Symbolskizzen!**

**Bei Bestellung von Komforthöhe muss noch 3 cm dazugerechnet werden!**

**Alle Maße in ( ) beziehen sich auf die Lehne Nr. 2 inkl. Nackenverstellung / Lehne Nr. 3 inkl. Verstellung!**

Gesamthöhe bei Le.1: 85 cm  
 Gesamthöhe bei Le.2: 84-98 cm  
 Gesamthöhe bei Le.3: 96-124 cm  
 Sitzhöhe: 46 cm  
 Sitztiefe ohne Verstellung  
 bei Lehne 1/2: 79 cm  
 bei Lehne 3: 77 cm  
 Sitztiefe mit Verstellung  
 bei Lehne 1/2: 55 cm  
 bei Lehne 3: 52 cm

\*Bestellnummer in ( ) für  
 spiegelbildliche Variante

**Bestellnummer**

Sitzgruppe bestehend aus:  
 Liegefläche: 145x260

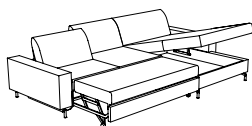

**210-156-DL, 860-106-B**  
 (220-156-DL, 850-106-B)\*

Sitzgruppe bestehend aus:

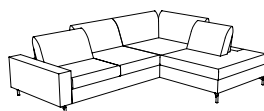

**210-156, 948-182**  
 (220-156, 947-182)\*

Sitzgruppe bestehend aus:  
 Liegefläche: 145x230

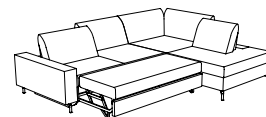

**210-156-DL, 948-182**  
 (220-156-DL, 947-182)\*

Maß:  
 Maß mit Armteil A:  
 Maß mit Armteil B:  
 Maß mit Armteil C:  
 Maß mit Armteil D:  
 Maß mit Armteil E:  
 Maß mit Armteil F/G:  
 Tiefe:

Maße lt. Datenblatt

Maße lt. Datenblatt

Maße lt. Datenblatt

**nur EQE (Gr. 8)**  
**nur TRA (Gr. 8)**

Stoffgr. 4-5  
 Stoffgr. 8  
 Stoffgr. 12  
 Stoffgr. 13-16  
 Stoffgr. 18-20  
 Stoffgr. 22  
 Stoffgr. 30  
 Stoffgr. 40  
 Stoffgr. 45

Ledergr. B/T  
 Ledergr. C  
 Ledergr. D/V/W  
 Ledergr. F  
 Ledergr. G

AP für Lehne Nr. 2  
 AP für Lehne Nr. 3

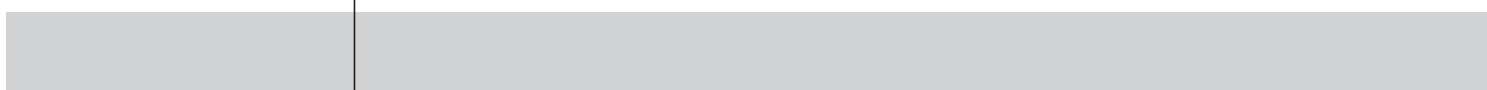



# Sitzgruppe 6627 (BRONX COMFORT)

**Alle angegebenen Maße sind Zirkumaße!**

**Alle angeführten Skizzen dienen lediglich als Symbolskizzen!**

**Bei Bestellung von Komforthöhe muss noch 3 cm dazugerechnet werden!**

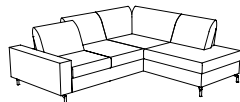
**Alle Maße in ( ) beziehen sich auf die Lehne Nr. 2 inkl. Nackenverstellung / Lehne Nr. 3 inkl. Verstellung!**

<p>Gesamthöhe bei Le.1: 85 cm          Gesamthöhe bei Le.2: 84-98 cm          Gesamthöhe bei Le.3: 96-124 cm          Sitzhöhe: 46 cm          Sitztiefe ohne Verstellung bei Lehne 1/2: 79 cm          bei Lehne 3: 77 cm          Sitztiefe mit Verstellung bei Lehne 1/2: 55 cm          bei Lehne 3: 52 cm</p> <p>*Bestellnummer in ( ) für spiegelbildliche Variante</p> <p><b>Bestellnummer</b> ➔</p>	<p>Sitzgruppe bestehend aus:</p>   <p><b>210-130, 946-182</b> (220-130, 945-182)*</p>	<p>Sitzgruppe bestehend aus:          Liegefläche: 145x180</p>   <p><b>210-130-DL, 946-182-B</b> (220-130-DL, 945-182-B)*</p>	
<p>Maß:          Maß mit Armteil A:          Maß mit Armteil B:          Maß mit Armteil C:          Maß mit Armteil D:          Maß mit Armteil E:          Maß mit Armteil F/G:          Tiefe:</p>	<p>Maße lt. Datenblatt</p>	<p>Maße lt. Datenblatt</p>	
<p><b>nur EQE (Gr. 8)</b>  <b>nur TRA (Gr. 8)</b>          Stoffgr. 4-5          Stoffgr. 8          Stoffgr. 12          Stoffgr. 13-16          Stoffgr. 18-20          Stoffgr. 22          Stoffgr. 30          Stoffgr. 40          Stoffgr. 45</p> <p>Ledergr. B/T          Ledergr. C          Ledergr. D/V/W          Ledergr. F          Ledergr. G</p> <p>AP für Lehne Nr. 2          AP für Lehne Nr. 3</p>			

# Sitzgruppe 6627 (BRONX COMFORT)

**Alle angegebenen Maße sind Zirkumaße!**

**Alle angeführten Skizzen dienen lediglich als Symbolskizzen!**

**Bei Bestellung von Komforthöhe muss noch 3 cm dazugerechnet werden!**

**Alle Maße in ( ) beziehen sich auf die Lehne Nr. 2 inkl. Nackenverstellung / Lehne Nr. 3 inkl. Verstellung!**

Gesamthöhe bei Le.1: 85 cm  
 Gesamthöhe bei Le.2: 84-98 cm  
 Gesamthöhe bei Le.3: 96-124 cm  
 Sitzhöhe: 46 cm  
 Sitztiefe ohne Verstellung  
 bei Lehne 1/2: 79 cm  
 bei Lehne 3: 77 cm  
 Sitztiefe mit Verstellung  
 bei Lehne 1/2: 55 cm  
 bei Lehne 3: 52 cm

\*Bestellnummer in ( ) für  
 spiegelbildliche Variante

**Bestellnummer** →

Bank 2-sitzig  
 mit 2 Armteilen  
 und 2 Tiefenverstellungen

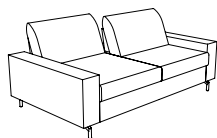

**230-156**

Bank 2-sitzig  
 mit 2 Armteilen  
 und 2 Tiefenverstellungen

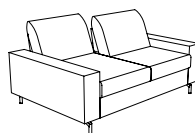

**230-130**

Bank 2-sitzig  
 mit 1 Armteil  
 und 2 Tiefenverstellungen

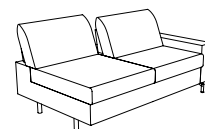

**220-156 re**  
 (210-156 li)\*

Maß:  
 Maß mit Armteil A:  
 Maß mit Armteil B:  
 Maß mit Armteil C:  
 Maß mit Armteil D:  
 Maß mit Armteil E:  
 Maß mit Armteil F/G:  
 Tiefe:

-  
 192  
 200  
 216  
 216  
 180-208  
 212  
 113(125/123)

-  
 166  
 174  
 190  
 190  
 154-182  
 186  
 113(125/123)

-  
 175  
 179  
 187  
 187  
 169-183  
 185  
 113(125/123)

**nur EQE (Gr. 8)**  
**nur TRA (Gr. 8)**

Stoffgr. 4-5  
 Stoffgr. 8  
 Stoffgr. 12  
 Stoffgr. 13-16  
 Stoffgr. 18-20  
 Stoffgr. 22  
 Stoffgr. 30  
 Stoffgr. 40  
 Stoffgr. 45

Ledergr. B/T  
 Ledergr. C  
 Ledergr. D/V/W  
 Ledergr. F  
 Ledergr. G

AP für Lehne Nr. 2  
 AP für Lehne Nr. 3

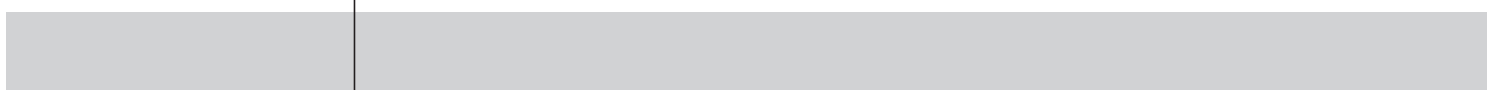

# Sitzgruppe 6627 (BRONX COMFORT)

**Alle angegebenen Maße sind Zirkumaße!**

**Alle angeführten Skizzen dienen lediglich als Symbolskizzen!**

**Bei Bestellung von Komforthöhe muss noch 3 cm dazugerechnet werden!**

**Alle Maße in ( ) beziehen sich auf die Lehne Nr. 2 inkl. Nackenverstellung / Lehne Nr. 3 inkl. Verstellung!**

Gesamthöhe bei Le.1: 85 cm  
 Gesamthöhe bei Le.2: 84-98 cm  
 Gesamthöhe bei Le.3: 96-124 cm  
 Sitzhöhe: 46 cm  
 Sitztiefe ohne Verstellung  
 bei Lehne 1/2: 79 cm  
 bei Lehne 3: 77 cm  
 Sitztiefe mit Verstellung  
 bei Lehne 1/2: 55 cm  
 bei Lehne 3: 52 cm

\*Bestellnummer in ( ) für  
 spiegelbildliche Variante

**Bestellnummer** →

Bank 2-sitzig  
 mit 1 Armteil  
 und 2 Tiefenverstellungen

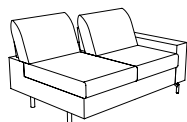

**220-130 re**  
 (210-130 li)\*

Element  
 mit 1 Armteil  
 und 1 Tiefenverstellung



**120-78 re**  
 (110-78 li)\*

Bank 2-sitzig  
 ohne Armteil  
 und 2 Tiefenverstellungen



**200-156**

Maß:  
 Maß mit Armteil A:  
 Maß mit Armteil B:  
 Maß mit Armteil C:  
 Maß mit Armteil D:  
 Maß mit Armteil E:  
 Maß mit Armteil F/G:  
 Tiefe:

-  
 149  
 153  
 161  
 161  
 143-157  
 159  
 113(125/123)

-  
 97  
 101  
 109  
 109  
 91-105  
 107  
 113(125/123)

158  
 -  
 -  
 -  
 -  
 -  
 -  
 113(125/123)

**nur EQE (Gr. 8)**  
**nur TRA (Gr. 8)**

Stoffgr. 4-5  
 Stoffgr. 8  
 Stoffgr. 12  
 Stoffgr. 13-16  
 Stoffgr. 18-20  
 Stoffgr. 22  
 Stoffgr. 30  
 Stoffgr. 40  
 Stoffgr. 45

Ledergr. B/T  
 Ledergr. C  
 Ledergr. D/V/W  
 Ledergr. F  
 Ledergr. G

AP für Lehne Nr. 2  
 AP für Lehne Nr. 3

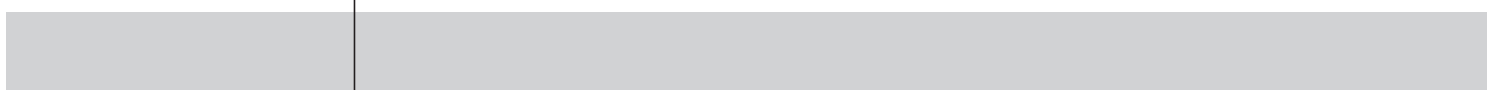

# Sitzgruppe 6627 (BRONX COMFORT)

**Alle angegebenen Maße sind Zirkumaße!**

**Alle angeführten Skizzen dienen lediglich als Symbolskizzen!**

**Bei Bestellung von Komforthöhe muss noch 3 cm dazugerechnet werden!**

**Alle Maße in ( ) beziehen sich auf die Lehne Nr. 2 inkl. Nackenverstellung / Lehne Nr. 3 inkl. Verstellung!**

Gesamthöhe bei Le.1: 85 cm  
 Gesamthöhe bei Le.2: 84-98 cm  
 Gesamthöhe bei Le.3: 96-124 cm  
 Sitzhöhe: 46 cm  
 Sitztiefe ohne Verstellung  
 bei Lehne 1/2: 79 cm  
 bei Lehne 3: 77 cm  
 Sitztiefe mit Verstellung  
 bei Lehne 1/2: 55 cm  
 bei Lehne 3: 52 cm

\*Bestellnummer in ( ) für  
 spiegelbildliche Variante

**Bestellnummer** ➔

Bank 2-sitzig  
 ohne Armteil  
 und 2 Tiefenverstellungen

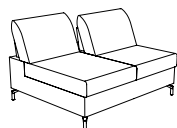

**200-130**

Element  
 ohne Armteil  
 und 1 Tiefenverstellung

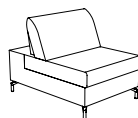

**100-78**

Bank 2-sitzig  
 mit Abschluss  
 und 2 Tiefenverstellungen

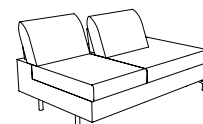

**246-130 re**  
 (245-130 li)\*

Maß:  
 Maß mit Armteil A:  
 Maß mit Armteil B:  
 Maß mit Armteil C:  
 Maß mit Armteil D:  
 Maß mit Armteil E:  
 Maß mit Armteil F/G:  
 Tiefe:

132  
 -  
 -  
 -  
 -  
 -  
 113(125/123)

80  
 -  
 -  
 -  
 -  
 -  
 113(125/123)

169  
 -  
 -  
 -  
 -  
 -  
 113(125/123)

**nur EQE (Gr. 8)**  
**nur TRA (Gr. 8)**

Stoffgr. 4-5  
 Stoffgr. 8  
 Stoffgr. 12  
 Stoffgr. 13-16  
 Stoffgr. 18-20  
 Stoffgr. 22  
 Stoffgr. 30  
 Stoffgr. 40  
 Stoffgr. 45

Ledergr. B/T  
 Ledergr. C  
 Ledergr. D/V/W  
 Ledergr. F  
 Ledergr. G

AP für Lehne Nr. 2  
 AP für Lehne Nr. 3

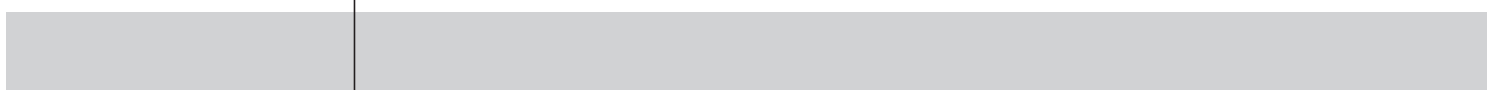

# Sitzgruppe 6627 (BRONX COMFORT)

Alle angegebenen Maße sind Zirkumaße!

Bei Bestellung von Komforthöhe muss noch 3 cm dazugerechnet werden!

Alle Maße in ( ) beziehen sich auf die Lehne Nr. 2 inkl. Nackenverstellung / Lehne Nr. 3 inkl. Verstellung!

Gesamthöhe bei Le.1: 85 cm  
 Gesamthöhe bei Le.2: 84-98 cm  
 Gesamthöhe bei Le.3: 96-124 cm  
 Sitzhöhe: 46 cm  
 Sitztiefe ohne Verstellung  
 bei Lehne 1/2: 79 cm  
 bei Lehne 3: 77 cm  
 Sitztiefe mit Verstellung  
 bei Lehne 1/2: 55 cm  
 bei Lehne 3: 52 cm

\*Bestellnummer in ( ) für  
 spiegelbildliche Variante

**Bestellnummer** ➔

Element  
 mit Abschluss  
 und 1 Tiefenverstellung

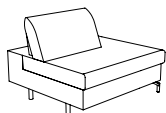

**146-78 re**  
 (145-78 li)\*

Chaiselongue tief  
 mit 1 Armteil und  
 ohne Tiefenverstellung

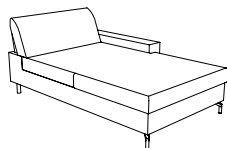

**880-106 re**  
 (870-106 li)\*

Chaiselongue tief  
 mit 1 Armteil und  
 ohne Tiefenverstellung

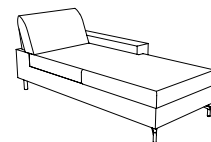

**880-78 re**  
 (870-78 li)\*

Maß:  
 Maß mit Armteil A:  
 Maß mit Armteil B:  
 Maß mit Armteil C:  
 Maß mit Armteil D:  
 Maß mit Armteil E:  
 Maß mit Armteil F/G:  
 Tiefe:

117  
 -  
 -  
 -  
 -  
 -  
 113(125/123)

-  
 125  
 129  
 137  
 137  
 119-133  
 135  
 216(228/226)

-  
 97  
 101  
 109  
 109  
 91-105  
 107  
 216(228/226)

nur EQE (Gr. 8)  
 nur TRA (Gr. 8)

Stoffgr. 4-5  
 Stoffgr. 8  
 Stoffgr. 12  
 Stoffgr. 13-16  
 Stoffgr. 18-20  
 Stoffgr. 22  
 Stoffgr. 30  
 Stoffgr. 40  
 Stoffgr. 45

Ledergr. B/T  
 Ledergr. C  
 Ledergr. D/V/W  
 Ledergr. F  
 Ledergr. G

AP für Lehne Nr. 2  
 AP für Lehne Nr. 3





# Sitzgruppe 6627 (BRONX COMFORT)

**Alle angegebenen Maße sind Zirkumaße!**

**Alle angeführten Skizzen dienen lediglich als Symbolskizzen!**

**Bei Bestellung von Komforthöhe muss noch 3 cm dazugerechnet werden!**

**Alle Maße in ( ) beziehen sich auf die Lehne Nr. 2 inkl. Nackenverstellung / Lehne Nr. 3 inkl. Verstellung!**

Gesamthöhe bei Le.1: 85 cm  
 Gesamthöhe bei Le.2: 84-98 cm  
 Gesamthöhe bei Le.3: 96-124 cm  
 Sitzhöhe: 46 cm  
 Sitztiefe ohne Verstellung  
 bei Lehne 1/2: 79 cm  
 bei Lehne 3: 77 cm  
 Sitztiefe mit Verstellung  
 bei Lehne 1/2: 55 cm  
 bei Lehne 3: 52 cm

\*Bestellnummer in ( ) für  
 spiegelbildliche Variante

**Bestellnummer** ➔

Chaiselongue  
 mit 1 Armteil und  
 ohne Tiefenverstellung

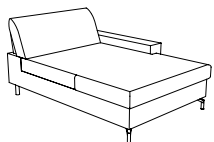

**860-106 re**  
 (850-106 li)\*

Chaiselongue  
 mit 1 Armteil und  
 ohne Tiefenverstellung

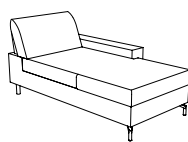

**860-78 re**  
 (850-78 li)\*

Eckbank tief  
 mit Abschluss  
 und 1 Tiefenverstellung

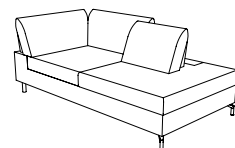

**948-182 re**  
 (947-182 li)\*

Maß:  
 Maß mit Armteil A:  
 Maß mit Armteil B:  
 Maß mit Armteil C:  
 Maß mit Armteil D:  
 Maß mit Armteil E:  
 Maß mit Armteil F/G:  
 Tiefe:

-  
 125  
 129  
 137  
 137  
 119-133  
 135  
 180(192/190)

-  
 97  
 101  
 109  
 109  
 91-105  
 107  
 180(192/190)

111(123/121)  
 -  
 -  
 -  
 -  
 -  
 216(228/226)

**nur EQE (Gr. 8)**  
**nur TRA (Gr. 8)**

Stoffgr. 4-5  
 Stoffgr. 8  
 Stoffgr. 12  
 Stoffgr. 13-16  
 Stoffgr. 18-20  
 Stoffgr. 22  
 Stoffgr. 30  
 Stoffgr. 40  
 Stoffgr. 45

Ledergr. B/T  
 Ledergr. C  
 Ledergr. D/V/W  
 Ledergr. F  
 Ledergr. G

AP für Lehne Nr. 2  
 AP für Lehne Nr. 3

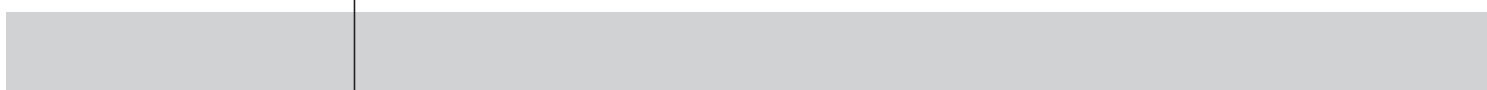

# Sitzgruppe 6627 (BRONX COMFORT)

**Alle angegebenen Maße sind Zirkumaße!**

**Alle angeführten Skizzen dienen lediglich als Symbolskizzen!**

**Bei Bestellung von Komforthöhe muss noch 3 cm dazugerechnet werden!**

**Alle Maße in ( ) beziehen sich auf die Lehne Nr. 2 inkl. Nackenverstellung / Lehne Nr. 3 inkl. Verstellung!**

Gesamthöhe bei Le.1: 85 cm  
 Gesamthöhe bei Le.2: 84-98 cm  
 Gesamthöhe bei Le.3: 96-124 cm  
 Sitzhöhe: 46 cm  
 Sitztiefe ohne Verstellung  
 bei Lehne 1/2: 79 cm  
 bei Lehne 3: 77 cm  
 Sitztiefe mit Verstellung  
 bei Lehne 1/2: 55 cm  
 bei Lehne 3: 52 cm

\*Bestellnummer in ( ) für  
 spiegelbildliche Variante

**Bestellnummer** →

**Eckbank  
 mit Abschluss und  
 ohne Tiefenverstellung**

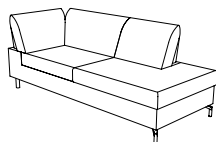

**946-182 re**  
 (945-182 li)\*

**Eckelement  
 ohne Tiefenverstellung**

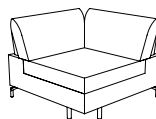

**505**

**Innenrundung groß  
 ohne Tiefenverstellung  
 inkl. Kissen (besteht aus:  
 1 Stk. Rückenkissen 65x65 und  
 2 Stk. Rückenkissen 50x50)**

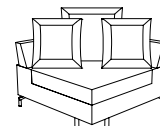

**503**

Maß:  
 Maß mit Armteil A:  
 Maß mit Armteil B:  
 Maß mit Armteil C:  
 Maß mit Armteil D:  
 Maß mit Armteil E:  
 Maß mit Armteil F/G:  
 Tiefe:

87(99/97)  
 -  
 -  
 -  
 -  
 -  
 216(228/226)

111(123/121)  
 -  
 -  
 -  
 -  
 -  
 111(123/121)

111  
 -  
 -  
 -  
 -  
 -  
 111

**nur EQE (Gr. 8)**  
**nur TRA (Gr. 8)**

Stoffgr. 4-5  
 Stoffgr. 8  
 Stoffgr. 12  
 Stoffgr. 13-16  
 Stoffgr. 18-20  
 Stoffgr. 22  
 Stoffgr. 30  
 Stoffgr. 40  
 Stoffgr. 45

Ledergr. B/T  
 Ledergr. C  
 Ledergr. D/V/W  
 Ledergr. F  
 Ledergr. G

AP für Lehne Nr. 2  
 AP für Lehne Nr. 3





# Sitzgruppe 6627 (BRONX COMFORT)

**Alle angegebenen Maße sind Zirkumaße!**

**Alle angeführten Skizzen dienen lediglich als Symbolskizzen!**

**Bei Bestellung von Komforthöhe muss noch 3 cm dazugerechnet werden!**

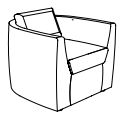
**Alle Maße in ( ) beziehen sich auf die Lehne Nr. 2 inkl. Nackenverstellung / Lehne Nr. 3 inkl. Verstellung!**

<p>Gesamthöhe bei Le.1: 85 cm          Gesamthöhe bei Le.2: 84-98 cm          Gesamthöhe bei Le.3: 96-124 cm          Sitzhöhe: 46 cm          Sitztiefe ohne Verstellung bei Lehne 1/2: 79 cm          bei Lehne 3: 77 cm          Sitztiefe mit Verstellung bei Lehne 1/2: 55 cm          bei Lehne 3: 52 cm</p> <p>*Bestellnummer in ( ) für spiegelbildliche Variante</p> <p><b>Bestellnummer</b> </p>	<p><b>Sessel mit Gleiter Nr. 14</b>          Gesamthöhe: 77 cm          Sitzhöhe: 46 cm          Sitztiefe: 54 cm</p>  <p><b>30-52</b></p>	<p><b>Hocker</b></p>  <p><b>57-121</b></p>	<p><b>Hocker</b></p>  <p><b>57-81</b></p>
<p>Maß:          Maß mit Armteil A:          Maß mit Armteil B:          Maß mit Armteil C:          Maß mit Armteil D:          Maß mit Armteil E:          Maß mit Armteil F/G:          Tiefe:</p>	<p>88 - - - - - 89</p>	<p>125 - - - - - 62</p>	<p>91 - - - - - 67</p>
<p><b>nur EQE (Gr. 8)</b>  <b>nur TRA (Gr. 8)</b>          Stoffgr. 4-5          Stoffgr. 8          Stoffgr. 12          Stoffgr. 13-16          Stoffgr. 18-20          Stoffgr. 22          Stoffgr. 30          Stoffgr. 40          Stoffgr. 45</p> <p>Ledergr. B/T          Ledergr. C          Ledergr. D/V/W          Ledergr. F          Ledergr. G</p> <p>AP für Lehne Nr. 2          AP für Lehne Nr. 3</p>	<div style="background-color: #cccccc; height: 20px; width: 100%;"></div> <div style="background-color: #cccccc; height: 20px; width: 100%;"></div>		

# Sitzgruppe 6627 (BRONX COMFORT)

**Alle angegebenen Maße sind Zirkumaße!**

**Alle angeführten Skizzen dienen lediglich als Symbolskizzen!**

**Bei Bestellung von Komforthöhe muss noch 3 cm dazugerechnet werden!**

**Alle Maße in ( ) beziehen sich auf die Lehne Nr. 2 inkl. Nackenverstellung / Lehne Nr. 3 inkl. Verstellung!**

Gesamthöhe bei Le.1: 85 cm  
 Gesamthöhe bei Le.2: 84-98 cm  
 Gesamthöhe bei Le.3: 96-124 cm  
 Sitzhöhe: 46 cm  
 Sitztiefe ohne Verstellung  
 bei Lehne 1/2: 79 cm  
 bei Lehne 3: 77 cm  
 Sitztiefe mit Verstellung  
 bei Lehne 1/2: 55 cm  
 bei Lehne 3: 52 cm

\*Bestellnummer in ( ) für  
 spiegelbildliche Variante

**Bestellnummer** →

Hocker  
 mit Gleiter Nr. 14  
 passend zu SE 30-52  
 Sitzhöhe: 44 cm



52-49

1 Nackenstütze  
 nur bei Lehne Nr. 1 möglich



Nr. 83

Kissenset zu IR 503  
 (besteht aus: 1 Stk.  
 Rückenkissen 65x65 und  
 2 Stk. Rückenkissen 50x50)

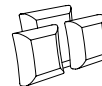

Maß:  
 Maß mit Armteil A:  
 Maß mit Armteil B:  
 Maß mit Armteil C:  
 Maß mit Armteil D:  
 Maß mit Armteil E:  
 Maß mit Armteil F/G:  
 Tiefe:

60

-  
-  
-  
-  
-  
-  
54

52

-  
-  
-  
-  
-  
-

-  
-  
-  
-  
-  
-

**nur EQE (Gr. 8)**

**nur TRA (Gr. 8)**

Stoffgr. 4-5  
 Stoffgr. 8  
 Stoffgr. 12  
 Stoffgr. 13-16  
 Stoffgr. 18-20  
 Stoffgr. 22  
 Stoffgr. 30  
 Stoffgr. 40  
 Stoffgr. 45

Ledergr. B/T  
 Ledergr. C  
 Ledergr. D/V/W  
 Ledergr. F  
 Ledergr. G

AP für Lehne Nr. 2  
 AP für Lehne Nr. 3

# Sitzgruppe 6627 (BRONX COMFORT)

**Alle angegebenen Maße sind Zirkumaße!**

**Alle angeführten Skizzen dienen lediglich als Symbolskizzen!**

**Bei Bestellung von Komforthöhe muss noch 3 cm dazugerechnet werden!**

**Alle Maße in ( ) beziehen sich auf die Lehne Nr. 2 inkl. Nackenverstellung / Lehne Nr. 3 inkl. Verstellung!**

Gesamthöhe bei Le.1: 85 cm  
 Gesamthöhe bei Le.2: 84-98 cm  
 Gesamthöhe bei Le.3: 96-124 cm  
 Sitzhöhe: 46 cm  
 Sitztiefe ohne Verstellung  
 bei Lehne 1/2: 79 cm  
 bei Lehne 3: 77 cm  
 Sitztiefe mit Verstellung  
 bei Lehne 1/2: 55 cm  
 bei Lehne 3: 52 cm

\*Bestellnummer in ( ) für  
 spiegelbildliche Variante

**Bestellnummer** ➔

1 Nierenkissen  
 zu CH 106

1 Nierenkissen  
 zu DL/B2 156, CH/EL 78,  
 EBA 947/948

1 Nierenkissen  
 zu DL/B2 130, EBA 945/946,  
 EE 505, EBA 947/948



**106x25**



**78x25**



**65x25**

Maß:  
 Maß mit Armteil A:  
 Maß mit Armteil B:  
 Maß mit Armteil C:  
 Maß mit Armteil D:  
 Maß mit Armteil E:  
 Maß mit Armteil F/G:  
 Tiefe:

106x25  
 -  
 -  
 -  
 -  
 -  
 -

78x25  
 -  
 -  
 -  
 -  
 -  
 -

65x25  
 -  
 -  
 -  
 -  
 -  
 -

**nur EQE (Gr. 8)**  
**nur TRA (Gr. 8)**

Stoffgr. 4-5  
 Stoffgr. 8  
 Stoffgr. 12  
 Stoffgr. 13-16  
 Stoffgr. 18-20  
 Stoffgr. 22  
 Stoffgr. 30  
 Stoffgr. 40  
 Stoffgr. 45

Ledergr. B/T  
 Ledergr. C  
 Ledergr. D/V/W  
 Ledergr. F  
 Ledergr. G

AP für Lehne Nr. 2  
 AP für Lehne Nr. 3

# Sitzgruppe 6627 (BRONX COMFORT)

**Alle angegebenen Maße sind Zirkumaße!**

**Alle angeführten Skizzen dienen lediglich als Symbolskizzen!**

**Bei Bestellung von Komforthöhe muss noch 3 cm dazugerechnet werden!**

**Alle Maße in ( ) beziehen sich auf die Lehne Nr. 2 inkl. Nackenverstellung / Lehne Nr. 3 inkl. Verstellung!**

Gesamthöhe bei Le.1: 85 cm  
 Gesamthöhe bei Le.2: 84-98 cm  
 Gesamthöhe bei Le.3: 96-124 cm  
 Sitzhöhe: 46 cm  
 Sitztiefe ohne Verstellung  
 bei Lehne 1/2: 79 cm  
 bei Lehne 3: 77 cm  
 Sitztiefe mit Verstellung  
 bei Lehne 1/2: 55 cm  
 bei Lehne 3: 52 cm

\*Bestellnummer in ( ) für  
 spiegelbildliche Variante

**Bestellnummer** ➔

Aufleger Leder  
 zu DL 156

Aufleger Leder  
 zu DL 130

1 Armteil „E“ oder „G“

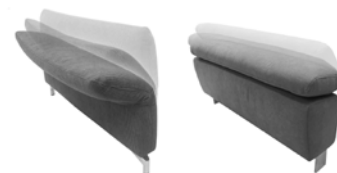

„E“ / „G“

Maß:  
 Maß mit Armteil A:  
 Maß mit Armteil B:  
 Maß mit Armteil C:  
 Maß mit Armteil D:  
 Maß mit Armteil E:  
 Maß mit Armteil F/G:  
 Tiefe:

-	-	-
-	-	-
-	-	-
-	-	-
-	-	-
-	-	-
-	-	-

**nur EQE (Gr. 8)**  
**nur TRA (Gr. 8)**

Stoffgr. 4-5  
 Stoffgr. 8  
 Stoffgr. 12  
 Stoffgr. 13-16  
 Stoffgr. 18-20  
 Stoffgr. 22  
 Stoffgr. 30  
 Stoffgr. 40  
 Stoffgr. 45

Ledergr. B/T  
 Ledergr. C  
 Ledergr. D/V/W  
 Ledergr. F  
 Ledergr. G

AP für Lehne Nr. 2  
 AP für Lehne Nr. 3