

Möbel LETZ

Finden und Wohlfühlen



Typenplan

Bad 116 von LEONARDO living - Badezimmer Glas optiwhite

Wichtiger Hinweis für Sie

Etwaige Hinweise des Herstellers in dieser Produktinformation, die sich auf die Gewährleistung beziehen, haben für Sie keinerlei Bindungswirkung und können von Ihnen ignoriert werden. Ihre gesetzlichen Gewährleistungsrechte als Verbraucher uns gegenüber, als Ihrem Verkäufer, werden dadurch in keiner Weise berührt oder eingeschränkt. Sie können sich wegen aller Mängel jederzeit an uns wenden. Darüber hinaus gehende Herstellergarantien bleiben natürlich unberührt. Dieser Artikel wird hergestellt von PELIPAL.

Möbel Letz GmbH
Am Gewerbepark 11
06895 Zahna-Elster

Tel.: 035383 - 6018 50

Fax.: 035383 - 6018 17



LEONARDO

LEO LIVING BAD

TYPENPLAN

MADE IN GERMANY





LEONARDO

INFORMATION

- **PRODUKTINFORMATIONEN**
- **MATERIALKUNDE**
- **REINIGUNGS- UND PFLEGEHINWEISE**
- **SICHERHEITSHINWEISE**
- **SONDERANFERTIGUNG**
- **HINWEIS AUF AGB**
- **BESTELLFORMULAR**
- **LED-RELAX**



PRODUKTINFORMATIONEN

Qualität zahlt sich aus!



Sie möchten Möbel, bei denen viele Ansprüche zugleich erfüllt werden?

- Gesundheit
- Qualität
- Stabilität und Langlebigkeit
- Umweltschutz

Strenge Tests und fortwährende Kontrollen sorgen dafür, dass die PELIPAL-Möbel mit dem RAL-Gütezeichen ausgezeichnet sind und unsere sehr hohen Anforderungen einhalten. Beim RAL-Gütezeichen für Möbel können Sie sicher sein, dass Sie geprüfte Möbel mit zuverlässig guter Qualität kaufen. Gütegeprüfte Möbel müssen stabil, sicher, haltbar und gut verarbeitet sein – und sie dürfen keine krankmachenden Inhaltsstoffe enthalten. Denn Sie sollen sich mit gütegeprüften Möbeln wohlfühlen.

Die Deutsche Gütegemeinschaft Möbel e.V.

Die Deutsche Gütegemeinschaft Möbel (DGM) wurde 1963 gegründet. Über 100 Mitglieder – Möbelhersteller und Zulieferbetriebe aus dem In- und Ausland – haben sich mittlerweile freiwillig dazu verpflichtet die Anforderungen der DGM im Qualitätssystem des RAL einzuhalten.

Diese Anforderungen beziehen sich nicht nur auf Langlebigkeit und einwandfreie Funktion, sondern schließen auch die Sicherheit des Verbrauchers, seine Gesundheit und die Umweltverträglichkeit der Produktion mit ein. Jeder einzelne Faktor wird in unabhängigen Prüfinstituten eingehend getestet. Für Möbelhersteller bedeutet die Einhaltung dieser hohen Anforderungen wesentlich mehr Aufwand. Aber es ist eine sinnvolle und wichtige Investition für Ihr Leben.

Zukunftsorientierte Technologie

Hoher Bewegungskomfort durch den Einsatz des Soft-Close Schaniers gewährleistet ein absolut leises Schließen der Türen durch den integrierten Dämpfmechanismus, der bei Bedarf ausgeschaltet werden kann (Öffnungswinkel 110°)



Innovativ und formschön

Die Hettich Zarge zeichnet sich durch zeitloses Design im Trend mit klaren Konturen aus.

- einfache Montage
- Seitenverstellung der Blende





INFORMATIONEN

Korpus

Korpusqualität in verschiedenen Farbstellungen bzw. Dekoren, Materialstärke 16 mm

Korpusausführung Comfort N:

- Fronten mit Griff
- Schubkasten mit Metallzarge in Grau und Softeinzug
- Korpus mit 1,0 mm Kante
- Abdeckkappe für Schrankaufhänger
- Ganzmetall-Schnellmontagescharnier mit integrierter Dämpfung

Rückwände

Die Rückwände der Korpen sind nach innen gesetzt, damit bis zur Zimmerwand genügend Raum für die notwendige Luftzirkulation verbleibt.

Scharniere

Die Ganzmetall-Schnellmontage-Scharniere lassen sich 107° weit öffnen. Sie zeichnen sich durch Montagefreundlichkeit aus und ermöglichen ein problemloses Ausrichten der Fronten. Die Wäschekippen haben Spezialscheren, die beim Öffnen selbstständig arretieren.

Türdämpfer

Ein progressiv wirkender Türdämpfer, der ein besonders geräuscharmes Schließen der Türen garantiert, ist in das Scharnier integriert.

Einlegeböden

Unsere Möbel werden mit hochwertigen Glaseinlegeböden geliefert. Bei den Waschbeckenunterschrank wird ein Einlegeboden in Korpusdekor eingesetzt.

Aufhängevorrichtung

Wir setzen einen dreidimensional justierbaren, montagefreundlichen Aufhängebeschlag ein. Der Aufhängebeschlag für Regale ist nicht sichtbar, jedoch verstellbar.

Waschtische

Hier bieten wir Ihnen eine große Auswahl von namhaften und bewährten Herstellern an:

- Waschtische aus Keramik
- Waschtische aus Mineralmarmor fugenlos gegossen, mit polierter Oberfläche
- Waschtische aus Glas
- Solid Surface Waschtische
- Edelstahl Waschtische

Zubehör

Ein sehr reichhaltiges Zubehör-Programm, das sich in jedes individuell geplante Bad integrieren lässt, erfüllt auch die anspruchsvollsten Kundenwünsche.

Qualitätsanspruch/Umweltschutz

Alle von uns verarbeiteten Span- und MDF-Platten sind umweltfreundlich und entsprechen den Anforderungen der DIN 6 (kunststoffbeschichtete dekorative Flachpressplatten) und EN DIN 120 für Emissionsklasse E1, und unterschreiten den vom Bundesgesundheitsamt zugelassenen Grenzwert von 0,1 ppm (= 0,12 mg Formaldehyd pro m³/g Luft) deutlich.



INFORMATIONEN

Schaltlogik für Kaltlicht-Beleuchtung am Spiegelschrank

Einzelwaschplatz

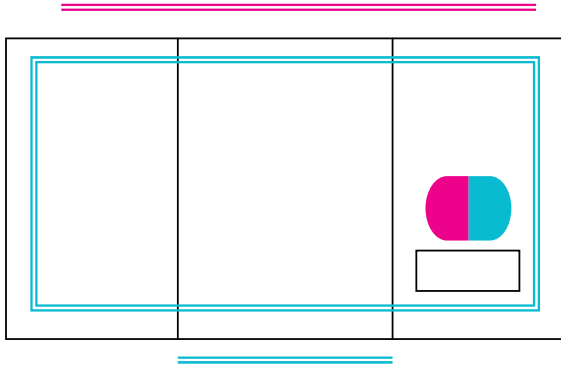

1. Mod. rechts
1. Taster
für Beleuchtung oben

1. Mod. rechts
2. Taster
für Spiegel und Waschtischbeleuchtung

Doppelwaschplatz

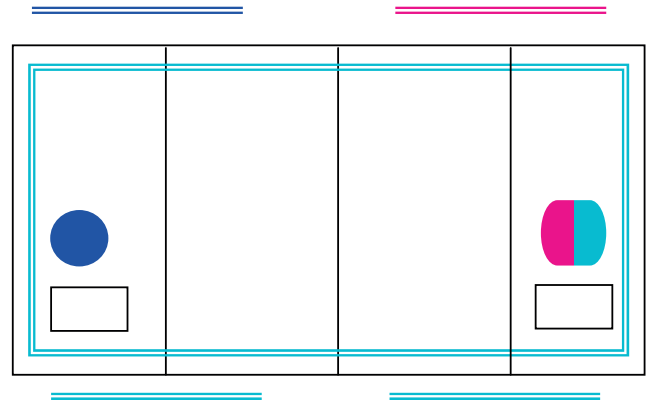

1. Mod. rechts
1. Taster
für Hauptbeleuchtung oben

1. Mod. rechts
2. Taster
für kompl. Effektbeleuchtung an Schrank
+ beiden Waschplätzen

2. Mod. links
Doppelsteckdose/
Ein Taster für zweite Hauptbeleuchtung

Schaltlogik für LEDplus-Beleuchtung am Spiegelschrank

Einzelwaschplatz

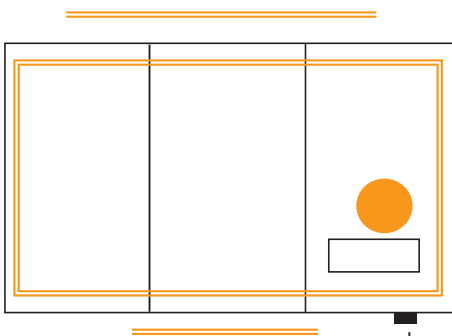

1. Modul
2. Taster
für die komplette Beleuchtung



LEDplus

Innovative Beleuchtung mit **Farbtemperaturwechsel**, der durch die Berührung eines Sensorschalters ausgelöst wird. Längeres Halten des Tasters reguliert die **Helligkeit**.

Doppelwaschplatz

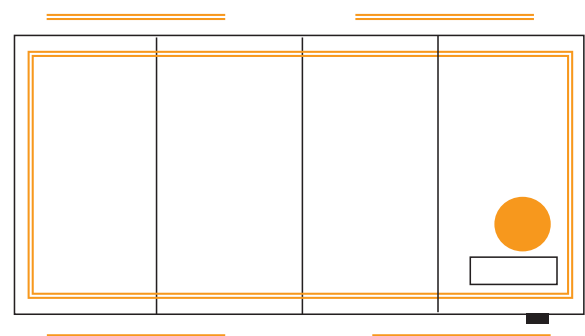

1. Modul
2. Taster
für die komplette Beleuchtung



MATERIALKUNDE

Furnier

Naturbelassenes oder gebeiztes Furnier klar lackiert. Mit Echtholz beidseitig furnierte (ggf. gebeizte) und lackierte Trägerplatte mit umlaufend furnierter Echtholzkante in Frontfarbe.

Echtholz

Jedes Stück Holz ist ein Unikat. Farbliche Unterschiede sind von der Struktur und dem Wuchsgebiet des Holzes abhängig. Ebenso das Alter des Möbels, da sich unter den natürlichen Umwelteinflüssen (z. B.: Tageslicht) der Farbton der Oberfläche verändert. Eine absolute Farbgleichheit ist nicht möglich.

MDF-Folie tiefgezogen

Mitteldichte Faserplatte mit PVC oder PET Folie, die thermoplastisch 3-dimensional überzogen wird, Rückseite Melamin, CPL oder mit PP-Folie beschichtet.

MDF-lackiert

Mitteldichte Faserplatte mit mehrschichtigem Lackaufbau auf der Oberfläche und Kante, Rückseite Melamin beschichtet oder in matt farbgleich lackiert.

Spanplatte-ABS/PP-Kanten

Beidseitig beschichtete Spanplatte mit ABS- oder PP-Kanten.

Spanplatte-Glas

Beidseitig beschichtete Spanplatte mit einer lackierten oder digital bedruckten Float-/Optiwhite Glasplatte verbunden, Rückseite Melamin beschichtet.

Lacklaminat

Mitteldichte Faserplatte mit PET-Folie und einem Lacksystem als Finish-Oberfläche.

REINIGUNGS- UND PFLEGEHINWEISE

Zur schonenden Reinigung von Holzfronten, Kunststofffronten und lackierten Fronten sowie Korpussen empfehlen wir ein sauberes, weiches, feuchtes Tuch. Besonders hartnäckige Flecken lassen sich ohne Rückstände mit Seifenwasser entfernen. Anschließend die Fläche trocken polieren. Generell sollten Flecken sofort entfernt werden. Grundsätzlich sind für die Pflege von Acrylfronten keine Pflegemittel, die alkoholhaltige Stoffe beinhalten, zu verwenden.

Reinigung der Spiegel- und Glasflächen

Zur normalen Reinigung der Spiegel- und Glasflächen empfehlen wir ein sauberes, weiches, trockenes Tuch. Hartnäckige Flecken, z. B. Fett, Kosmetikrückstände usw. sollten sofort entfernt und anschließend mit Seifenwasser und Fensterleder abgerieben werden. Es ist darauf zu achten, dass an den Spiegelrändern und hinter dem Spiegel keine Tropfenrückstände verbleiben. Glasreiniger sind zur Spiegelreinigung nicht geeignet!

Pflegehinweise für Mineralmarmor-Waschtische

Zur Reinigung reicht ein sauberes, weiches feuchtes Tuch (kein Mikrofasertuch!). Bei stärkerer Verschmutzung verwenden Sie bitte einen milden Flüssigreiniger (ohne Alkohol und Scheuermilch), z.B. Essigreiniger und warmes Wasser. Bitte achten Sie darauf, dass die Wassertemperatur 65 °C nicht übersteigt.

Verschüttete Substanzen sollten sofort entfernt werden. Problemflecken lassen sich mit Nagellackentferner beseitigen. Um den Glanz der Mineralgussoberfläche zu erhalten, empfehlen wir von Zeit zu Zeit hochwertige Autopolitur aufzutragen und nachzupolieren, z. B. SONAX Xtreme Polish & Wax. Verwenden Sie keinen Abflussreiniger mit Natriumhydroxid.

- Temperaturbelastung

Der qualitätsgeprüfte Mineralmarmor-Waschtisch ist im Dauertest (Thermoschock der Wassertemperatur von 10 °C auf 65 °C) getestet worden und entspricht den Anforderungen der DIN 14688. Sie sollten nicht über einen längeren Zeitraum Wasser über 65 °C in das Becken fließen lassen.

- Haarfärbemittel/Wäsche waschen

Vorsicht bei der Benutzung von Haarfärbemitteln. Einige Mittel sind so aggressiv, dass sich die Spuren nicht entfernen lassen. Vom Wäschewaschen im Becken ist abzuraten, da die Farbstoffe der Kleidung sich absetzen können und das Becken dauerhaft geschädigt wird. Desweiteren kann es zu Kratzern durch Knöpfe und Reißverschlüsse kommen.

- Wichtig!

Der Mineralmarmor-Waschtisch muss auf einen Waschtischunterschrank montiert werden. Unebenheiten im unteren, nicht sichtbaren Bereich (nach Abschluss der Montage) sind produktions- und materialbedingt und berechtigen nicht zur Beanstandung.



- Beschädigungen

Bei unsachgemäßem Einsatz von scheuernden Reinigungsmitteln, bei Beanspruchung durch scharfe oder schleifende Gegenstände oder bei langzeitigem Einfluss von Farbstoffen sind Schäden in der Oberfläche (Gelcoat) möglich.

Die Beseitigung dieser Schleif- oder Farbspuren erfolgt analog der Kfz-Pflege. Das heißt, mit einem handelsüblichen Poliermittel (M 100) und Polierwatte können diese Spuren problemlos beseitigt werden. Bei substanziellen Beschädigungen sollte vorher mit einem Nassschleifmittel (von grob nach fein!) vorgearbeitet werden. Zigaretten, die längere Zeit auf dem Waschtisch abgelegt werden, können den Gelcoat vergilben. Diese Vergilbung ist oberflächlich und kann ebenfalls mit der gleichen Technik beseitigt werden.

Pflegehinweise für Glas-Waschtische

Da es sich bei unseren Glaswaschtischen um Modelle mit glatter Oberfläche handelt, ist die Reinigung leicht durchzuführen. Für die tägliche Pflege reicht das Wischen mit einem feuchten Tuch und entsprechenden Glasputzmitteln. Danach mit einem trockenen, fusselfreien Tuch abwischen. Auf keinen Fall darf der Waschtisch mit einem scheuernden Putzmittel oder mit der kratzenden Seite von Schwämmen gereinigt werden, da dies die Oberfläche beschädigt. Glas reagiert empfindlich auf starke Temperaturspannungen, weshalb keine tiefgekühlten Getränke oder heißes Geschirr oder Töpfe darauf abgestellt werden dürfen. Durch die folgende Materialspannung kann es sonst zu einem Bruch des Glases kommen.

Pflegehinweise für Keramik-Waschtische

Zum Entfernen von Kalk empfehlen wir die Verwendung eines sauren Reinigers (pH-Wert 1-4), z.B. Essigreiniger. Essigsäure wirkt nicht nur kalklösend, sondern ist auch biologisch leicht abbaubar. Je höher die Wasserhärte, desto höher sollte die Dosierung des Reinigers sein. Zur Entfernung von Verschmutzungen durch Fett empfehlen wir einen Reiniger auf Basis von Tensiden. Schimmelflecken lassen sich mit chlorhaltigen, alkalischen Badreinigern entfernen. Bitte beachten Sie hierzu unbedingt die Gebrauchsanleitung des Herstellers.

Pflegehinweise für Solid Surface-Waschtische

Solid Surface ist ein porenloser Mineralwerkstoff welcher viele Vorteile wie eine glatte, porenfreie, thermoformbare und optisch nahtlose Oberfläche bietet. Unsichtbare Nähte verleihen eine schöne Ästhetik und verhindern das ungeliebte Eindringen von Krümeln, Schmutz, Flecken, Bakterien oder anderen Krankheitserregern. Ein Versiegeln oder Streichen ist nicht notwendig.

Solid Surface wirkt antimikrobiell, ist also resistent gegen Bakterien und Schimmel. Verunreinigungen wie z.B. Fettflecken, Make-Up, Haarfärbemittel, Schuhcreme etc. werden einfach mit Wasser oder Scheuermittel auspoliert. Kratzer und kleine Absplitterungen lassen sich durch leichtes Abschleifen entfernen. Furchen und Risse müssen unter Umständen von einem Fachmann ausgebessert werden.

Es liegt eine Greenguard NSF Indoor Air Quality Zertifizierung vor – Das Material ist für den Kontakt mit Lebensmitteln aller Art geeignet.

Pflegehinweise für Edelstahl-Aufsatzbecken

Um Schäden effizient vorzubeugen, vermeiden Sie, das jegliche Art von Farbe, Staub, chemischen Lösungsmitteln, rostigen Produkten und anderen Gegenständen direkt mit dem Edelstahl-Aufsatzbecken in Kontakt kommen. Bei unsachgemäßem Einsatz von scheuernden Reinigungsmitteln, bei Beanspruchung durch scharfe oder schleifende Gegenstände oder bei langzeitigem Einfluss von Farbstoffen sind Schäden in der Oberfläche möglich. Harte, scharfe, weiche oder stumpfe Gegenstände vom Becken fernhalten um eine Beschädigung zu vermeiden. Bitte vermeiden Sie ebenfalls die Verwendung von Stahldraht, sandhaltigen Scheuerschwämmen, starken Säuren und starken Alkalireinigern zur Reinigung des Beckens. Für den täglichen Gebrauch werden weiche Tücher, Schwämme und Haushaltsreiniger empfohlen. Spülen Sie das Produkt nach jedem Gebrauch gründlich mit warmem Wasser ab und wischen Sie es mit einem Handtuch oder einem weichen Tuch trocken.



ALLGEMEINE HINWEISE ZUM TÄGLICHEN GEBRAUCH

Um eine hohe Lebensdauer Ihrer Badmöbel, des Waschtisches, des Spiegels oder Spiegelschranks zu gewährleisten, beachten sie bitte die folgenden Hinweise zum täglichen Gebrauch:

1. Achten Sie auf **ausreichende Lüftung und Trocknung** im Badezimmer, insbesondere nach dem Duschen oder Baden. Bei dauerhaft feuchten Wänden drohen Schimmelpilz, Stockflecken und Materialschäden.
2. **Vermeiden Sie dauerhafte Wassereinwirkung.** Stehendes und überströmendes Wasser auf der Oberfläche der Badmöbel und des Waschtisches muss umgehend beseitigt werden.
3. Wenn die Badmöbel direkt an den Wannens- oder Duschbereich anschließen, muss die Installation einer Duschtrennung erfolgen.
4. Schützen Sie die edlen, hochwertigen Möbel- und Mineralgussoberflächen, sowie Spiegel- und Glasflächen vor extremer Lichteinwirkung sowie schweren, scharfkantigen, kratzenden und heißen, ätzenden und säurehaltigen Gegenständen. Unschöne Farbveränderungen, Druckstellen, Ränder oder Kratzer wären die Folge. Leichte Farbveränderungen sind bei allen Materialien im Laufe der Jahre unvermeidbar.
5. Gebrauchte Handtücher dürfen wegen der Feuchtigkeit und des Gewichtes nicht an die Möbeltüren gehängt werden.
6. Entfernen Sie auftretende Verschmutzungen möglichst sofort mit einem weichen feuchten Tuch und handwarmen Wasser. Oft sind dann keine Reinigungsmittel nötig. Anschließend trocken nachreiben.
7. Verschüttete aggressive Substanzen müssen sofort entfernt werden. Nicht eindringen lassen!

8. Verwenden sie keine aggressiven Reinigungsmittel mit Alkohol oder Scheuermilch und kein Mikrofaser-tuch (ausgenommen Krión-Waschtische!).

9. Keine offenen WC- und Rohrreiniger, Nagellackentferner usw. im Möbel oder Spiegelschrank aufbewahren.

10. Die Wassertemperatur darf auf Mineralmarmor-, Glas- und Kriónoberflächen 65 °C nicht überschreiten.

Information

PELIPAL behält sich technische und konstruktive Änderungen der Produkte, die dem Fortschritt dienen, sowie Irrtümer und Farbabweichungen vor. Optisch geringfügige Farbabweichungen bei Hochglanzfronten, insbesondere bei Platzierung von Rund- neben geraden Fronten sind produktions- bzw. lichteinfallbedingt.

Von der farblichen Wiedergabe der Prospekt- und Dekorabbildungen kann nicht auf die Originalfarbe und Ausführung geschlossen werden.

Ein durchgängiger Dekorverlauf zwischen einzelnen Frontteilen kann nicht gewährleistet werden. Die Maße sind in ca. Werten angegeben und können ggf. abweichen.

Artikel mit Beleuchtung

Alle Artikel mit Beleuchtung benötigen eine separate Stromzufuhr.



SICHERHEITSHINWEISE

Bestimmungsgemäße Verwendung

Die Badmöbel von PELIPAL und deren technische Einrichtung wurden für den Gebrauch in Badezimmern im nicht gewerblichen Bereich zur Aufbewahrung von handelsüblichen Badutensilien hergestellt. Sie sind ausschließlich für diesen Zweck bestimmt. Jede andere Verwendung gilt als nicht bestimmungsgemäß und kann zu Sachschäden oder sogar zu Personenschäden führen. Eltern müssen dafür sorgen, dass ihre Kinder das Badezimmer nie unbeaufsichtigt benutzen und nicht als Spielplatz missbrauchen, da die Verwendung von elektrischen Geräten, Wasser und beweglichen Möbelementen zu Sachschäden oder sogar zu Personenschäden führen kann. Als nicht bestimmungsgemäß gilt insbesondere:

- die Überfüllung und Überlastung der Möbel und Waschtische
- das Sitzen, Klettern und Stehen auf den Möbeln und Waschtischen
- die Anbringung von (insbesondere elektrischem) Zubehör anderer Hersteller.

Es wird keine Haftung übernommen für Schäden, die durch nicht bestimmungsgemäßen Gebrauch entstehen.

Gefahrenhinweise

1. Die Montage und Demontage von Möbeln und Möbelteilen darf nur von einem autorisierten Fachbetrieb durchgeführt werden.
2. Alle Möbelteile mit Elektroinstallation dürfen nur durch einen Elektrofachmann unter Berücksichtigung DIN 57 100/VDE 0100, Teil 701 angeschlossen werden.
3. Es dürfen sich keine Personen an die Türen, Auszüge und Schubkästen hängen.
4. Beim Aus- und Einhängen müssen die Türen, Auszüge und Schubkästen unten gut festgehalten werden, damit sie nicht herunterfallen.
5. Leuchtstoffmittel vor dem Austausch erkalten lassen.
6. Leuchtmittel nicht zu fest drücken. Sie könnten sonst zu scharfkantigen Glassplintern zerbrechen.
7. Halogenlampen nur mit sauberem, fettfreiem Tuch anfassen.

8. Nicht in die Fassung greifen (Achtung Stromschlag!).

9. Möbel mit elektrischen Installationen vor Spritzwasser schützen.

10. Stecker nur mit Gegendruck aus der Dose ziehen.

11. Türen nur bis zum Anschlag öffnen und nicht überdehnen.

12. Keine Gegenstände auf die E-Box (Schalter-Steckdosenmodul) legen.

13. Aufbewahrte Medikamente und Reinigungsmittel vor Kindern schützen.

SONDERANFERTIGUNGEN

Auf Anfrage möglich! Bitte sprechen Sie uns an!

AGB

Unsere allgemeinen Geschäftsbedingungen finden Sie im Internet unter www.pelipal.com.

Ihr persönliches Wohlfühlambiente mit **LEDrelax**

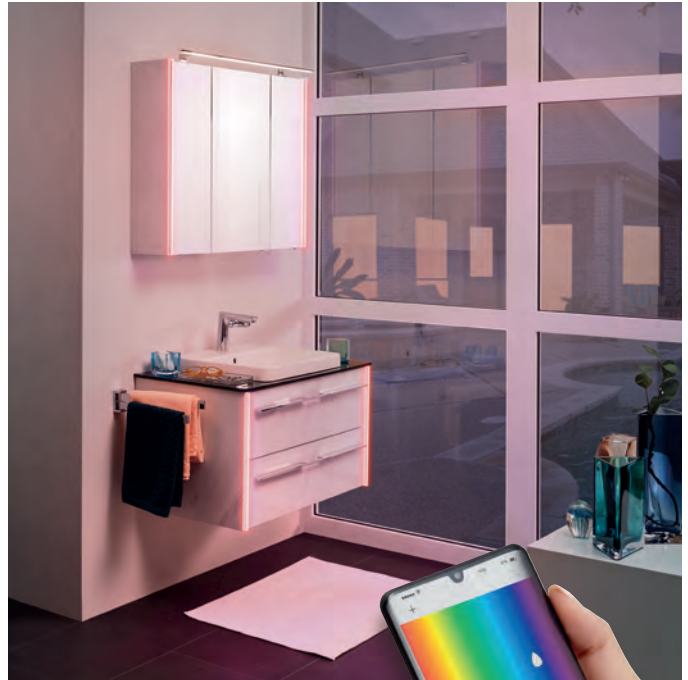

Mit **LEDrelax** sind Beleuchtungsoptionen keine Grenzen mehr gesetzt. Tauchen Sie ein, in ein gemütliches Ambiente während Sie nach einem langen Tag entspannen oder steuern Sie das perfekte Licht zum Schminken oder Rasieren.

Lassen Sie während Ihres Urlaubs die Anwesenheitssimulation laufen oder verbinden Sie die Beleuchtung mit dem optionalen Connect Bewegungssensor. Ihre Kinder werden die „Diskofunktion“ lieben...

Grenzenlose Farbvarianten – für die ganze Familie.

STUFENLOS DIMMBARE HELLIGKEIT



16 MIO. FARBVARIANTEN



Kostenlose App downloaden oder Fernbedienung online bestellen!



Einschalt- und Abschalttimer

- Schnelle und einfache Installation
- Keine teuren Zusatzgeräte notwendig
- Zur Steuerung kein Internet-Zugang notwendig
- Anwesenheitssimulator (z.B. während des Urlaubs)
- Dimm-Funktion



Steuern lässt sich die Smart-Beleuchtung ganz einfach über die **kostenlose Smart-Control-App** by AwoX für das Smartphone, Tablet, der Smartwatch oder mit der optionalen Fernbedienung.

Die kostenlose Smart-Control-App by Awox gibt es **hier zum Download:**

Zur **Händler-suche** geht's hier:





LEONARDO

LEO LIVING BAD FARBVARIANTEN

MADE IN GERMANY





Front und Korpus frei kombinierbar
Griff: Chrom Glanz / Schwarz matt

KORPUSQUALITÄT:

COMFORT N: Schubkasten mit Metallzarge und Softeinzug, Korpus mit 1,0 mm Kante, inkl. Türdämpfer, Abdeckkappe für Schrankaufhänger

FRONTQUALITÄT:

PG 1: Melaminharzbeschichtete Spanplatte mit ABS-Kante

PG 2: MDF-Folie tiefgezogen und Lackierte PET-Folie auf MDF Trägermaterial verpresst mit ABS-Kante oder Glasfront

PG 3: Glas rückseitig lackiert auf Trägerplatte, mit Kunststoffkante in Glasoptik

Frontdekore

PG 1



479
Graphit Struktur
quer Nachbildung



624
Riviera Eiche quer
Nachbildung



626
Eiche Ribbeck quer
Nachbildung

PG 2



10
Weiß Hochglanz



09
Anthrazit
Hochglanz



274
Glas Optiwhite



457
Quarzgrau Matt
Select



456
Weiß Matt Select

PG 3



694
Glas Metallic



695
Glas Quarzgrau
Matt



697
Glas Marmor weiß

Technische und konstruktive Änderungen der Produkte die dem Fortschritt dienen, sowie Irrtümer und Farbabweichungen vorbehalten.
Von der farblichen Wiedergabe der Prospekt- und Dekorabbildungen kann nicht auf die Originalfarbe und Ausführung geschlossen werden.
Ein durchgängiger Dekorverlauf zwischen einzelnen Frontteilen kann nicht gewährleistet werden.

Alle Leuchten/elektrischen Komponenten dürfen nur in Kombination mit Produkten des Kataloges betrieben werden!



Korpusdekore

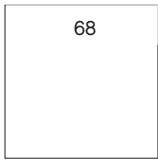

Schneeweiß Glanz



Anthrazit Seidenglanz

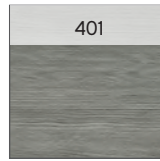

Graphit Struktur quer Nachbildung



Riviera Eiche quer Nachbildung



Eiche Ribbeck quer Nachbildung



Quarzgrau Matt Touch

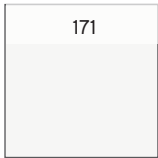

Weiß Matt Touch

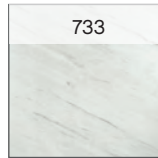

Marmor Weiß quer Nachbildung

Waschtischplatten

LEO 116: Schiefer Nachbildung, Riviera Eiche Nachbildung

Verbundplatte mit Schichtstoff belegt (Stärke 18 mm)

Neu

Neu

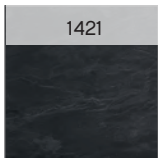

Schiefer Nachbildung

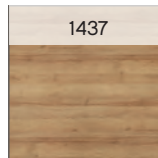

Riviera Eiche Nachbildung

Glas-Waschtische / Waschtischplatten

LEO 109: Optiwhite, LEO 116: Optiwhite, Metallic Grau



Optiwhite

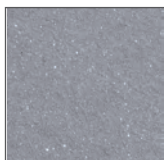

Metallic-Grau

Technische und konstruktive Änderungen der Produkte die dem Fortschritt dienen, sowie Irrtümer und Farbabweichungen vorbehalten.
Von der farblichen Wiedergabe der Prospekt- und Dekorabbildungen kann nicht auf die Originalfarbe und Ausführung geschlossen werden.
Ein durchgängiger Dekorverlauf zwischen einzelnen Frontteilen kann nicht gewährleistet werden.

Alle Leuchten/elektrischen Komponenten dürfen nur in Kombination mit Produkten des Kataloges betrieben werden!



Mineralmarmor-Waschtische

LEO 109 / LEO 116

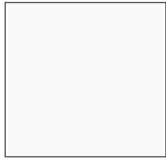

Weiß Glanz

Wandbefestigung der Waschtische der Serie LEO 109 mit Stockschrauben notwendig. (Stockschrauben sind nicht im Lieferumfang enthalten.)

Keramik-Aufsatzbecken

LEO 116



Weiß Glanz

Solid Surface-Aufsatzbecken

LEO 116

Neu



Weiß

Edelstahl-Aufsatzbecken

LEO 116

Neu



Edelstahl

Technische und konstruktive Änderungen der Produkte die dem Fortschritt dienen, sowie Irrtümer und Farbabweichungen vorbehalten.
Von der farblichen Wiedergabe der Prospekt- und Dekorabbildungen kann nicht auf die Originalfarbe und Ausführung geschlossen werden.
Ein durchgängiger Dekorverlauf zwischen einzelnen Frontteilen kann nicht gewährleistet werden.

Alle Leuchten/elektrischen Komponenten dürfen nur in Kombination mit Produkten des Kataloges betrieben werden!



Griffe

Neu



Variante J3
Chrom Glanz



Variante K3
Schwarz matt



Auszugstechnik

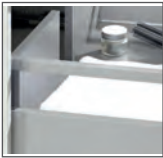

Technische und konstruktive Änderungen der Produkte die dem Fortschritt dienen, sowie Irrtümer und Farbabweichungen vorbehalten.
Von der farblichen Wiedergabe der Prospekt- und Dekorabbildungen kann nicht auf die Originalfarbe und Ausführung geschlossen werden.
Ein durchgängiger Dekorverlauf zwischen einzelnen Frontteilen kann nicht gewährleistet werden.

Alle Leuchten/elektrischen Komponenten dürfen nur in Kombination mit Produkten des Kataloges betrieben werden!



Waschtisch-Übersicht

Breite in mm	LEO LIVING BAD 109 Mineralmarmor	LEO LIVING BAD 109 Glas	LEO LIVING BAD 116 Mineralmarmor	LEO LIVING BAD 116 Glas	LEO LIVING BAD 116 Keramik Aufsatz-WT mit Glas-WT-Platte	LEO LIVING BAD 116 Solid Surface, Edelstahl bzw. Keramik Aufsatz-WT mit WT-Platte aus Schichtstoff
480			LE-MMWT 11	LE-GWT 08-OPTI-WHITE LE-GWT 08-METALLIC-GRAU		
600	LE-MMWT 05					
710	LE-MMWT 01	LE-GWT 01-OPTI-WHITE				
900/ 1000			LE-MMWT 12	LE-GWT 05-OPTI-WHITE LE-GWT 05-METALLIC-GRAU	BAEK186500741 + PME129049G03 oder + PME129049G05	BAEN003M08010A + BAENK01100255371 + BAEK186500741 + BAEDW015136 + PME181349H04LE oder PME181349H43LE
1270	LE-MMWT 03-04 LE-MMWT 03-03	LE-GWT 03-04-OPTI-WHITE LE-GWT 03-03-OPTI-WHITE				
1300/ 1320			LE-MMWT 13	LE-GWT 06-OPTI-WHITE LE-GWT 06-METALLIC-GRAU	BAEK186500741 + PME129049G03 oder + PME129049G05	BAEN003M08010A + BAENK01100255371 + BAEK186500741 + BAEDW015136 + PME181349H04LE oder PME181349H43LE
1690	LE-MMWT 04-04 LE-MMWT 04-03					
1690/ 1740	LE-MMDWT 04-01	LE-GDWT 04-OPTI-WHITE	LE-MMDWT 14	LE-GDWT 07-OPTI-WHITE LE-GDWT 07-METALLIC-GRAU	BAEK186500741 + PME129049G03 oder + PME129049G05	BAEN003M08010A + BAENK01100255371 + BAEK186500741 + BAEDW015136 + PMD181749H04LE oder PMD181749H43LE

● Mineralmarmor
 ● Keramik
 ● Glas
 ● Solid Surface
 ● Edelstahl



LEONARDO

LEO LIVING BAD

Energieeffizienz

MADE IN GERMANY





Pelipal Group

Energieverbrauchskennzeichnung nach 2019/2015/EU

Bisher kannten wir die klare Unterscheidung nach Leuchtmittel (Lampe) und Leuchte auch mit optisch unterschiedlichen Labeln.

Mit der Neuregelung der Kennzeichnung wird zukünftig nur noch ein Label für „**Lichtquellen**“ notwendig sein. Ein Produkt fällt dann entweder in die Kategorie „Lichtquelle“ oder „umgebendes Produkt“. Ein „**umgebendes Produkt**“ kann eine Leuchte, ein Schrank oder Spiegel sein.

Nach Rücksprache mit dem ZVEI (Zentralverband Elektroindustrie) und dem VDM (Verband der deutschen Möbelindustrie) fallen unsere Licht emittierenden Vertriebsartikel in die Gruppe „umgebendes Produkt“.

Für die Gruppe „umgebendes Produkt“ gibt es mit Start der Verordnung 2019/2015/EU kein Label mehr. Es ist lediglich erforderlich die Menge und Effizienzklasse der verbauten Lichtquelle/n in der Produktdokumentation zu nennen.

Diesen Anforderungen wird die Pelipal Group selbstverständlich nachkommen. Innerhalb des vierten Quartals 2021 wird über einen kundenfreundlichen QR-Code auf dem Typenschild die benötigte Information online abrufbar sein. Zusätzlich bieten wird ab dem genannten Zeitpunkt, die auftragsbezogene Information über einen Direkteinstieg auf unserer Internetseite an.

Sollten wir zukünftig auch „Lichtquellen“ vertreiben, wird ein entsprechendes Label auf der Verpackung aufgedruckt sein, sowie elektronisch zur Verfügung stehen.

Bei Rückfragen stehen wir gerne zur Verfügung.

Die Domain (URL) auf unserer Homepage wird lauten:

<https://www.pelipal.de/Service/Downloads/Energieeffizienz/>

Beispiel neues Typenschild (Label):





LEONARDO

MADE IN GERMANY

LEO LIVING BAD 109





Kombination 600 mm

Mineralmarmor-Waschtisch

Weiß (w), mit Armaturbohrung, ohne Clou-System



Schwarze Überlaufrosetten (ZDVROS02) optional bestellbar!

Höhe	Breite	Tiefe	Bestell-Text	Anschlag	Korpusausführung
110	600	260	LE-MMWT 05		



Überlaufrosette

Schwarz
Austauschset I für Mineralmarmor-Waschtisch

Höhe	Breite	Tiefe	Bestell-Text	Anschlag	Korpusausführung
30	30	30	ZDVROS02		

Waschtischunterschrank

2 Drehtüren, inkl. Siphonausschnitt
Abb. zeigt links



420 180

Ausführung: L/R wählbar - Bei Bestellung bitte angeben!

Höhe	Breite	Tiefe	Bestell-Text	Anschlag	Korpusausführung
482	590	256	LE-WTUS 01	L/R	Comfort N

Überbau 600 mm

Funktionsspiegel

auf Trägerplatte
inkl. LED-Beleuchtung, 12V LED, LM LED, 10,8W, 1080LM, 2700-6500K



Sensorschalter (ZCS006E) optional bestellbar zur Steuerung von LEDplus
(Farbtemperaturwechsel bei Spiegeln)

Aufsatzleuchten optional bestellbar!

Höhe	Breite	Tiefe	Bestell-Text	Anschlag	Korpusausführung
700	600	32	LE-FSP 05		
			ZCS006E		



Kombination 710 mm

Mineralmarmor-Waschtisch

Weiß (w), mit Armaturbohrung
inkl. Clou-Überlauf



Höhe	Breite	Tiefe	Bestell-Text	Anschlag	Korpusausführung
117	710	500	LE-MMWT 01		

Glas-Waschtisch

Optiwhite (owh), mit Armaturbohrung
inkl. Clou-Überlauf



Höhe	Breite	Tiefe	Bestell-Text	Anschlag	Korpusausführung
12	710	500	LE-GWT 01-OWH		

LED-Zusatzbeleuchtung

für Schattenfuge, 12V LED, LM LED, 10,8W
inkl. Bewegungssensor

für WTUS/US, nicht nachrüstbar!

Sensorschalter (ZCS005E) optional bestellbar zur Steuerung von LEDplus (Farbtemperaturwechsel)



Nicht separat bestellbar!

Höhe	Breite	Tiefe	Bestell-Text	Anschlag	Korpusausführung
10	684	476	LH25-SET 03		
			ZCS005E		

Waschtischunterschrank

2 Auszüge, inkl. Siphonausschnitt, Distanzplatte 10 mm

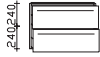

Höhe	Breite	Tiefe	Bestell-Text	Anschlag	Korpusausführung
490	700	495	LE-WTUSL 14		Comfort N



Überbau 710 mm

**Funktionsspiegel**

auf Trägerplatte, inkl. LED-Beleuchtung seitlich und Sensorschalter, 12V LED, LM LED, 12,96W, 1350LM, 2700-6500K

Sensorschalter (ZCS006E) optional bestellbar zur Steuerung von LEDplus (Farbtemperaturwechsel bei Spiegeln)

Aufsatzleuchten optional bestellbar!

Höhe	Breite	Tiefe	Bestell-Text	Anschlag	Korpusausführung
700	700	32	LE-FSP 08		
			ZCS006E		

**Spiegelschrank**

inkl. LEDplus-fähiger Beleuchtung in den Türen, 12V LED, LM LED, 13W, 1248LM, 2700-6500K, 2 Drehtüren, einfach verspiegelt, 2 Glaseinlegeböden, Schalter/Steckdose, Anschlag von links: L R

Sensorschalter (ZCS005E) optional bestellbar zur Steuerung von LEDplus (Farbtemperaturwechsel bei Spiegelschränken)

Aufsatzleuchten optional bestellbar!

Dieser Spiegelschrank ist nur in Ausführung Links (L) bestellbar!

Höhe	Breite	Tiefe	Bestell-Text	Anschlag	Korpusausführung
703	700	170	LE-SPS 15	L	Comfort N
			ZCS005E		

**Innenspiegel-Set**

2 Spiegel
1 x H625 x B170 x T3
1 x H625 x B390 x T3

optional einsetzbar zu:
LE-SPS 15-L

Höhe	Breite	Tiefe	Bestell-Text	Anschlag	Korpusausführung
		3	EB-LE-ISP2-03		

**Spiegelschrank**

inkl. LEDplus-fähiger Beleuchtung seitlich, 12V LED, LM LED, 12,96W, 1350LM, 2700-6500K, 2 Drehtüren, einfach verspiegelt, 2 Glaseinlegeböden, Schalter/Steckdose, Innenspiegel an beiden Türen, Abb. zeigt links

Sensorschalter (ZCS005E) optional bestellbar zur Steuerung von LEDplus (Farbtemperaturwechsel bei Spiegelschränken)

Aufsatzleuchten optional bestellbar!

Ausführung: L/R wählbar - Bei Bestellung bitte angeben!

Höhe	Breite	Tiefe	Bestell-Text	Anschlag	Korpusausführung
703	700	170	LE-SPS 16	L/R	Comfort N
			ZCS005E		

LED-Zusatzbeleuchtung

zur Waschtischbeleuchtung, 12V LED, LM LED, 3,2W
optional einsetzbar zu:
LE-SPS 15-L und LE-SPS 16-L/R

**Nicht separat bestellbar!**

Höhe	Breite	Tiefe	Bestell-Text	Anschlag	Korpusausführung
	650		ZWP00165E		



Kombination 1270 mm

Mineralmarmor-Waschtisch

Weiß (w), Becken links, mit Armaturbohrung
inkl. Clou-Überlauf

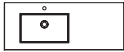

Höhe	Breite	Tiefe	Bestell-Text	Anschlag	Korpusausführung
117	1270	500	LE-MMWT 03-04		

Mineralmarmor-Waschtisch

Weiß (w), Becken rechts, mit Armaturbohrung
inkl. Clou-Überlauf

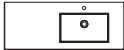

Höhe	Breite	Tiefe	Bestell-Text	Anschlag	Korpusausführung
117	1270	500	LE-MMWT 03-03		

Glas-Waschtisch

Optiwhite (owh), Becken links, mit Armaturbohrung
inkl. Clou-Überlauf



Höhe	Breite	Tiefe	Bestell-Text	Anschlag	Korpusausführung
12	1270	500	LE-GWT 03-04-OWH		

Glas-Waschtisch

Optiwhite (owh), Becken rechts, mit Armaturbohrung
inkl. Clou-Überlauf



Höhe	Breite	Tiefe	Bestell-Text	Anschlag	Korpusausführung
12	1270	500	LE-GWT 03-03-OWH		

Design-Ablauf-Garnitur

Chrom Glanz



Nur bei Mineralmarmor-Waschtischen einsetzbar!

Höhe	Breite	Tiefe	Bestell-Text	Anschlag	Korpusausführung
350	60	280	ZDVDAGA1		

LEDplus Sensorschalter

für Schattenfuge, 12V LED, LM LED, 13W, 485LM, 6400K

inkl. Bewegungssensor

für WTUS/US, nicht nachrüstbar!

Sensorschalter (ZCS005E) optional bestellbar zur Steuerung von LEDplus (Farbtemperaturwechsel)



Nicht separat bestellbar!

Höhe	Breite	Tiefe	Bestell-Text	Anschlag	Korpusausführung
10	1244	476	LH25-SET 05		
			ZCS005E		

Waschtischunterschrank

2 Auszüge, inkl. Siphonausschnitt, Distanzplatte 10 mm



Höhe	Breite	Tiefe	Bestell-Text	Anschlag	Korpusausführung
490	840	495	LE-WTUSL 24		Comfort N

Alle Leuchten/elektrischen Komponenten dürfen nur in Kombination mit Produkten des Kataloges betrieben werden!



Kombination 1270 mm

Unterschrank

1 Drehtür, 1 Glaseinlegeboden, Distanzplatte 10 mm



Bitte Türanschlag links (L), rechts (R) angeben!

Höhe	Breite	Tiefe	Bestell-Text	Anschlag	Korpuserausführung				
490	420	495	LE-US 35	L/R	Comfort N				

Unterschrank

1 Wäschekippe, Distanzplatte 10 mm



Höhe	Breite	Tiefe	Bestell-Text	Anschlag	Korpuserausführung				
490	420	495	LE-USW 36		Comfort N				

Unterschrank

2 Auszüge, ohne Siphonausschnitt, Distanzplatte 10 mm



Höhe	Breite	Tiefe	Bestell-Text	Anschlag	Korpuserausführung				
490	420	495	LE-USL 37		Comfort N				



Überbau 1270 mm

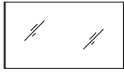

Funktionsspiegel

auf Trägerplatte

inkl. LED-Beleuchtung seitlich und Sensorschalter, 12V LED, LM LED, 12,96W, 1350LM, 2700-6500K

Sensorschalter (ZCS006E) optional bestellbar zur Steuerung von LEDplus (Farbtemperaturwechsel bei Spiegeln)

Aufsatzleuchten optional bestellbar!

Höhe	Breite	Tiefe	Bestell-Text	Anschlag	Korpusausführung
700	1270	32	LE-FSP 10		
			ZCS006E		

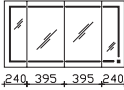

Spiegelschrank

inkl. LEDplus-fähiger Beleuchtung in den Türen, 12V LED, LM LED, 28,75W, 1896LM, 2700-6500K, 4 Drehtüren, einfach verspiegelt, 4 Glaseinlegeböden, Schalter/Steckdose, Anschlag von links: L R L R

Sensorschalter (ZCS005E) optional bestellbar zur Steuerung von LEDplus (Farbtemperaturwechsel bei Spiegelschränken)

Aufsatzleuchten optional bestellbar!

Höhe	Breite	Tiefe	Bestell-Text	Anschlag	Korpusausführung
703	1270	170	LE-SPS 35		Comfort N
			ZCS005E		

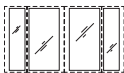

Innen Spiegel-Set

4 Spiegel

2 x H625 x B170 x T3

2 x H625 x B325 x T3

optional einsetzbar zu:

LE-SPS 35

Höhe	Breite	Tiefe	Bestell-Text	Anschlag	Korpusausführung
		3	EB-LE-ISP4-04		



Spiegelschrank

inkl. LEDplus-fähiger Beleuchtung seitlich, 12V LED, LM LED, 12,96W, 1350LM, 2700-6500K, 4 Drehtüren, einfach verspiegelt, 4 Glaseinlegeböden, Schalter/Steckdose, Anschlag von links: L R L R

Sensorschalter (ZCS005E) optional bestellbar zur Steuerung von LEDplus (Farbtemperaturwechsel bei Spiegelschränken)

Aufsatzleuchten optional bestellbar!

Höhe	Breite	Tiefe	Bestell-Text	Anschlag	Korpusausführung
703	1280	170	LE-SPS 36		Comfort N
			ZCS005E		

LED-Zusatzbeleuchtung

zur Waschplatzbeleuchtung, 12V LED, LM LED, 3,2W

optional einsetzbar zu:

LE-SPS 35 und LE-SPS 36



Nicht separat bestellbar!

Höhe	Breite	Tiefe	Bestell-Text	Anschlag	Korpusausführung
	650		ZWP00165E		



Kombination 1690 mm

Mineralmarmor-Waschtisch

Weiß (w), Becken links, mit Armaturbohrung
inkl. Clou-Überlauf



Höhe	Breite	Tiefe	Bestell-Text	Anschlag	KorpUSAusführung
117	1690	500	LE-MMWT 04-04		

Mineralmarmor-Waschtisch

Weiß (w), Becken rechts, mit Armaturbohrung
inkl. Clou-Überlauf



Höhe	Breite	Tiefe	Bestell-Text	Anschlag	KorpUSAusführung
117	1690	500	LE-MMWT 04-03		

Design-Ablauf-Garnitur

Chrom Glanz



Nur bei Mineralmarmor-Waschtischen einsetzbar!

Höhe	Breite	Tiefe	Bestell-Text	Anschlag	KorpUSAusführung
350	60	280	ZDVDAGA1		

LEDplus Sensorschalter

für Schattenfuge, 12V LED, LM LED, 16W

inkl. Bewegungssensor

für WTUS/US, nicht nachrüstbar!

Sensorschalter (ZCS005E) optional bestellbar zur Steuerung von LEDplus (Farbtemperaturwechsel)



Nicht separat bestellbar!

Höhe	Breite	Tiefe	Bestell-Text	Anschlag	KorpUSAusführung
10	1664	476	LH25-SET 06		
			ZCS005E		

Waschtischunterschrank

2 Auszüge, inkl. Siphonausschnitt, Distanzplatte 10 mm



Höhe	Breite	Tiefe	Bestell-Text	Anschlag	KorpUSAusführung
490	840	495	LE-WTUSL 24		Comfort N

Unterschrank

1 Drehtür, 1 Glaseinlegeboden, Distanzplatte 10 mm



Bitte Türanschlag links (L), rechts (R) angeben!

Höhe	Breite	Tiefe	Bestell-Text	Anschlag	KorpUSAusführung
490	420	495	LE-US 35	L/R	Comfort N

Unterschrank

1 Wäschekippe, Distanzplatte 10 mm



Höhe	Breite	Tiefe	Bestell-Text	Anschlag	KorpUSAusführung
490	420	495	LE-USW 36		Comfort N



Kombination 1690 mm

Unterschrank

2 Auszüge, ohne Siphonausschnitt, Distanzplatte 10 mm



Höhe	Breite	Tiefe	Bestell-Text	Anschlag	Korpusausführung				
490	420	495	LE-USL 37		Comfort N				

Unterschrank

2 Auszüge, ohne Siphonausschnitt, Distanzplatte 10 mm

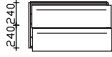

Höhe	Breite	Tiefe	Bestell-Text	Anschlag	Korpusausführung				
490	840	495	LE-USL 24		Comfort N				



Überbau 1690 mm

Funktionsspiegel

auf Trägerplatte

inkl. LED-Beleuchtung seitlich und Sensorschalter, 12V LED, LM LED, 12,96W, 1350LM, 2700-6500K

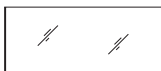

Sensorschalter (ZCS006E) optional bestellbar zur Steuerung von LEDplus (Farbtemperaturwechsel bei Spiegeln)

Aufsatzleuchten optional bestellbar!

Höhe	Breite	Tiefe	Bestell-Text	Anschlag	Korpuserausführung
700	1680	32	LE-FSP 11		
			ZCS006E		

Spiegelschrank

inkl. LEDplus-fähiger Beleuchtung in den Türen, 12V LED, LM LED, 36,75W, 2280LM, 2700-6500K, 4 Drehtüren, einfach verspiegelt, 4 Glaseinlegeböden, Schalter/Steckdose, Anschlag von links: L R L R

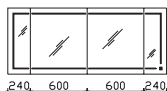

Sensorschalter (ZCS005E) optional bestellbar zur Steuerung von LEDplus (Farbtemperaturwechsel bei Spiegelschränken)

Aufsatzleuchten optional bestellbar!

Höhe	Breite	Tiefe	Bestell-Text	Anschlag	Korpuserausführung
703	1680	170	LE-SPS 45		Comfort N
			ZCS005E		

Innenspiegel-Set

4 Spiegel

2 x H625 x B170 x T3

2 x H625 x B530 x T3

optional einsetzbar zu:

LE-SPS 45

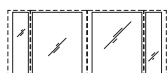

Höhe	Breite	Tiefe	Bestell-Text	Anschlag	Korpuserausführung
		3	EB-LE-ISP4-05		

Spiegelschrank

inkl. LEDplus-fähiger Beleuchtung seitlich, 12V LED, LM LED, 12,96W, 1350LM, 2700-6500K, 4 Drehtüren einfach verspiegelt, 4 Glaseinlegeböden, Schalter/Steckdose, 4 Innenspiegel Anschlag von links: L R L R

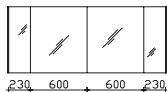

Sensorschalter (ZCS005E) optional bestellbar zur Steuerung von LEDplus (Farbtemperaturwechsel bei Spiegelschränken)

Aufsatzleuchten optional bestellbar!

Höhe	Breite	Tiefe	Bestell-Text	Anschlag	Korpuserausführung
703	1680	170	LE-SPS 46		Comfort N
			ZCS005E		

LED-Zusatzbeleuchtung

zur Waschplatzbeleuchtung, 12V LED, LM LED, 3,2W

optional einsetzbar zu:

LE-SPS 45 und LE-SPS 46

**Nicht separat bestellbar! Immer nur 2 Stück bestellbar!**

Höhe	Breite	Tiefe	Bestell-Text	Anschlag	Korpuserausführung
	650		ZWP00165E		



Kombination 1690 mm

Mineralmarmor-Doppelwaschtisch

Weiß (w), mit 2 Armaturbohrungen, inkl. 2 Clou-Überläufen

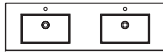

Höhe	Breite	Tiefe	Bestell-Text	Anschlag	Korpusausführung
117	1690	500	LE-MMDWT 04-01		

Glas-Doppelwaschtisch

Optiwhite (owh), mit 2 Armaturbohrungen, inkl. 2 Clou-Überläufen

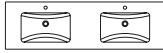

Höhe	Breite	Tiefe	Bestell-Text	Anschlag	Korpusausführung
12	1690	500	LE-GDWT 04-OWH		

LEDplus Sensorschalter

für Schattenfuge, 12V LED, LM LED, 16W

inkl. Bewegungssensor

für WTUS/US, nicht nachrüstbar!

Sensorschalter (ZCS005E) optional bestellbar zur Steuerung von LEDplus (Farbtemperaturwechsel)



Nicht separat bestellbar!

Höhe	Breite	Tiefe	Bestell-Text	Anschlag	Korpusausführung
10	1664	476	LH25-SET 06		
			ZCS005E		

Waschtischunterschrank

2 Auszüge, inkl. Siphonausschnitt, Distanzplatte 10 mm

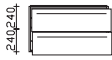

Höhe	Breite	Tiefe	Bestell-Text	Anschlag	Korpusausführung
490	840	495	LE-WTUSL 24		Comfort N



Überbau 1690 mm

Funktionsspiegel

auf Trägerplatte

inkl. LED-Beleuchtung seitlich und Sensorschalter, 12V LED, LM LED, 12,96W, 1350LM, 2700-6500K

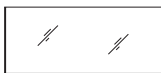

Sensorschalter (ZCS006E) optional bestellbar zur Steuerung von LEDplus (Farbtemperaturwechsel bei Spiegeln)

Aufsatzleuchten optional bestellbar!

Höhe	Breite	Tiefe	Bestell-Text	Anschlag	Korpuserausführung
700	1680	32	LE-FSP 11		
			ZCS006E		

Spiegelschrank

inkl. LEDplus-fähiger Beleuchtung in den Türen, 12V LED, LM LED, 36,75W, 2280LM, 2700-6500K, 4 Drehtüren, einfach verspiegelt, 4 Glaseinlegeböden, Schalter/Steckdose, Anschlag von links: L R L R

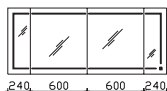

Sensorschalter (ZCS005E) optional bestellbar zur Steuerung von LEDplus (Farbtemperaturwechsel bei Spiegelschränken)

Aufsatzleuchten optional bestellbar!

Höhe	Breite	Tiefe	Bestell-Text	Anschlag	Korpuserausführung
703	1680	170	LE-SPS 45		Comfort N
			ZCS005E		

Innenspiegel-Set

4 Spiegel

2 x H625 x B170 x T3

2 x H625 x B530 x T3

optional einsetzbar zu:

LE-SPS 45

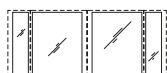

Höhe	Breite	Tiefe	Bestell-Text	Anschlag	Korpuserausführung
		3	EB-LE-ISP4-05		

Spiegelschrank

inkl. LEDplus-fähiger Beleuchtung seitlich, 12V LED, LM LED, 12,96W, 1350LM, 2700-6500K, 4 Drehtüren einfach verspiegelt, 4 Glaseinlegeböden, Schalter/Steckdose, 4 Innenspiegel Anschlag von links: L R L R

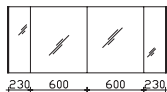

Sensorschalter (ZCS005E) optional bestellbar zur Steuerung von LEDplus (Farbtemperaturwechsel bei Spiegelschränken)

Aufsatzleuchten optional bestellbar!

Höhe	Breite	Tiefe	Bestell-Text	Anschlag	Korpuserausführung
703	1680	170	LE-SPS 46		Comfort N
			ZCS005E		

LED-Zusatzbeleuchtung

zur Waschplatzbeleuchtung, 12V LED, LM LED, 3,2W

optional einsetzbar zu:

LE-SPS 45 und LE-SPS 46

**Nicht separat bestellbar! Immer nur 2 Stück bestellbar!**

Höhe	Breite	Tiefe	Bestell-Text	Anschlag	Korpuserausführung
	650		ZWP00165E		



LEONARDO

MADE IN GERMANY

LEO LIVING BAD 109





Block:

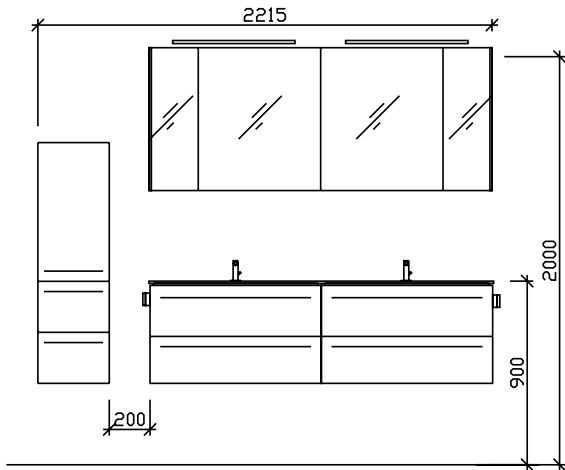

Maß in mm:

350/1680

Energieeffizienzangaben siehe Typenplan

Front: Glas metallic
 Korpusfarbe: Anthrazit Seidenglanz
 Akzentfarbe: /
 Korpusausführung: Comfort N
 Schubkasten: Metallzarge mit Softeinzug
 WT-Plattenfarbe: /
 Stollenfarbe: /
 Griff/Knopf: J3
 Montage: wandhängend
 Archiv-Nr.: 1-LEI09-F54-1-Ret

Pos.	Stk.	Artikel-Nr. / Anschlag	Beschreibung
1	1	LE-GDWT 04-OWH	Glas-Doppelwaschtisch Optiwhite
2	2	LE-WTUSL 24	Waschtischunterschrank 2 Auszüge
3	1	LE-SPS 46	Spiegelschrank 4-türig inkl. LED-Beleuchtung seitlich
4	2	ZWP00165E	LED-Zusatzbeleuchtung für Waschplatz
5	2	EB-LS-AS-600F	Aufsatzleuchte LED Anthrazit gebürstet
6	1	LE-M 02	L/R: Midischrank 1 Drehtür, 2 Auszüge
7	1	LE-APD 01-_____	Abdeckplatte für Beimöbel
8	2	ZEHM40	Einhebelmischer Chrom Glanz
9	2	LE-HH4-320	Handtuchhalter Chrom Glanz

Änderungen und Irrtümer vorbehalten!



LEONARDO

MADE IN GERMANY

LEO LIVING BAD 109





Block:

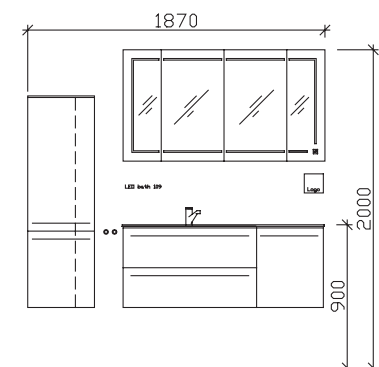

Maß in mm:
420/1270

Energieeffizienzangaben siehe Typenplan

- Front: Weiß Hochglanz Folie
- Korpusfarbe: Schneeweiß Glanz
- Akzentfarbe: /
- Korpusausführung: Comfort N
- Schubkasten: Metallzarge mit Softeinzug
- WT-Plattenfarbe: /
- Stollenfarbe: /
- Griff/Knopf: J3
- Montage: wandhängend
- Archiv-Nr.: 1-Leonardo109-F5-2-RET2

Pos.	Stk.	Artikel-Nr. / Anschlag	Beschreibung
1	1	LE-GWT 03-04-OWH	Glaswaschtisch Optiwhite
2	1	LH25-SET 05	LED-Zusatzbeleuchtung für Schattenfuge inkl.Bewegungssensor
3	1	ZCS005E	LEDplus Sensorschalter
4	1	LE-WTUSL 24	Waschtischunterschrank 2 Auszüge
5	1	LE-US 35	L/R: Unterschrank 1 Drehtür
6	1	LE-SPS 35	Spiegelschrank 4-türig inkl. LED-Beleuchtung in den Türen
7	1	ZCS005E	LEDplus Sensorschalter
8	1	LE-M 04	L/R: Midischrank 2 Drehtüren 5 seitl. Ablagen
9	1	LE-APG09-OWH	Glas-Abdeckplatte für Beimöbel Optiwhite
10	2	HHW1-32-CGL	Handtuchhalter Chrom Glanz
11	1	EHM-25-C	Einhebelmischer Chrom Glanz

Änderungen und Irrtümer vorbehalten!



LEONARDO

MADE IN GERMANY

LEO LIVING BAD 109



LEO LIVING BAD 109



Kunde:

Block:

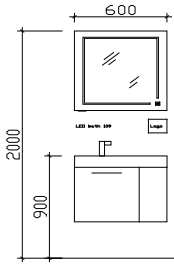

Maß in mm:
600
 Energieeffizienzangaben siehe Typenplan

- Front: Glas Metallic
- Korpusfarbe: Schneeweiß Glanz
- Akzentfarbe: /
- Korpusausführung: Comfort N
- Schubkasten: Metallzarge mit Softeinzug
- WT-Plattenfarbe: /
- Stollenfarbe: /
- Griff/Knopf: J3
- Montage: wandhängend
- Archiv-Nr.: 1-LEI09-F6-3-Ret4

Pos.	Stk.	Artikel-Nr. / Anschlag	Beschreibung
1	1	LE-MMWT 05	Mineralmarmor-Waschtisch weiß
2	1	LE-WTUS 01	L/R Waschtischunterschrank 2 Drehtüren
3	1	LE-FSP 05	Funktionsspiegel auf Trägerplatte inkl. LED-Beleuchtung
4	1	ZEHM40	Einhebelmischer Chrom Glanz

Änderungen und Irrtümer vorbehalten!



LEONARDO

MADE IN GERMANY

LEO LIVING BAD 109



LEO LIVING BAD 109



Kunde:

Block:

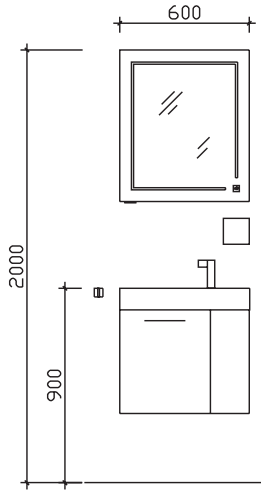

Maß in mm:
600

Energieeffizienzangaben siehe Typenplan

Front: Glas Optiwhite
 Korpusfarbe: Riviera Eiche quer Nachbildung
 Akzentfarbe: /
 Korpusausführung: Comfort N
 Schubkasten: Metallzarge mit Softeinzug
 WT-Plattenfarbe: /
 Stollenfarbe: /
 Griff/Knopf: K3
 Montage: wandhängend
 Archiv-Nr.: 1-LEI09-F50-Ret3

Pos.	Stk.	Artikel-Nr. / Anschlag	Beschreibung
1	1	LE-MMWT 05	Mineralmarmor-Waschtisch weiß
2	1	LE-WTUS 01	L/R Waschtischunterschrank 2 Drehtüren
3	1	LE-FSP 05	Funktionsspiegel auf Trägerplatte inkl. LED-Beleuchtung
4	1	ZCS006E	LEDplus Sensorschalter
6	1	ZHH00832	Handtuchhalter Schwarz Matt zur Korpusmontage
7	1	ZEHM37	Einhebelmischer Schwarz Matt

Änderungen und Irrtümer vorbehalten!



LEONARDO

MADE IN GERMANY

LEO LIVING BAD 109



LEO LIVING BAD 109



Kunde:

Block:

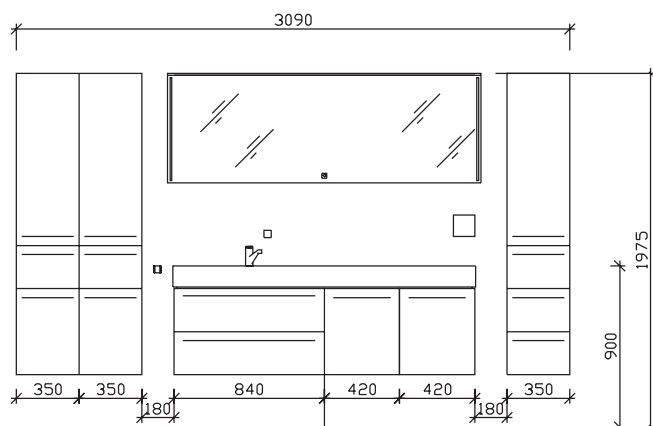

Maß in mm:

350/350/1690/350

Energieeffizienzangaben siehe Typenplan

Front:	Glas Metallic
Korpusfarbe:	Graphit Struktur quer Nachbildung
Akzentfarbe:	/
Korpusausführung:	Comfort N
Schubkasten:	Metallzarge mit Softeinzug
WT-Plattenfarbe:	/
Stollenfarbe:	/
Griff/Knopf:	J3
Montage:	wandhängend
Archiv-Nr.:	1-LE109-F51-RET4

Pos.	Stk.	Artikel-Nr. / Anschlag	Beschreibung
1	1	LE-MMWT 04-04	Mineralmarmor-Waschtisch weiß
2	1	LH25-SET 06	LED-Zusatzbeleuchtung für Schattenfuge inkl. Bewegungssensor
3	1	ZCS006E	LEDplus Sensorschalter
4	1	LE-WTUSL 24	Waschtischunterschrank 2 Auszüge
5	2	LE-US 35	L/R Unterschrank 1 Drehtür
6	1	LE-FSP 26	Spiegel auf Trägerplatte inkl. LED-Effektlicht
7	1	ZAKAYV18E	Acrylkranz LEDplus-fähig variabel in der Breite,
8	1	ZCS006E	LEDplus Sensorschalter
9	2	LE-HS 01	L/R Hochschrank 2 Drehtüren, 1 Auszug
10	1	LE-HS 02	L/R Hochschrank 1 Drehtür 3 Auszüge
11	1	HHWE 3-345	Handtuchhalter Chrom Glanz 2-armig
12	1	ZEHM40	Einhebelmischer Chrom Glanz

Änderungen und Irrtümer vorbehalten!



LEONARDO

MADE IN GERMANY

LEO LIVING BAD 109





Kunde:

Block:

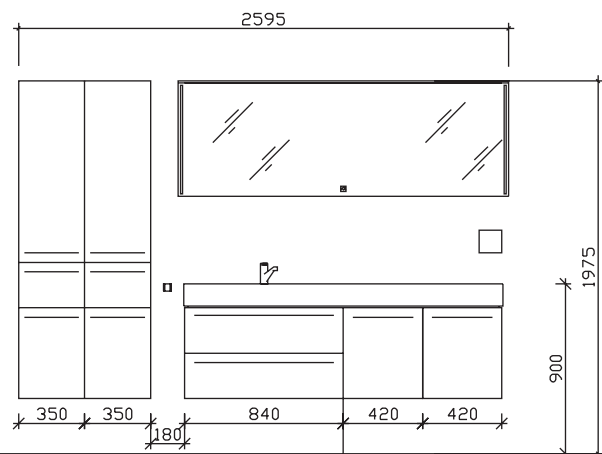

Maß in mm:

350/350/1690

Energieeffizienzangaben siehe Typenplan

- Front: Glas Metallic
- Korpusfarbe: Graphit Struktur quer Nachbildung
- Akzentfarbe: /
- Korpusausführung: Comfort N
- Schubkasten: Metallzarge mit Softeinzug
- WT-Plattenfarbe: /
- Stollenfarbe: /
- Griff/Knopf: J3
- Montage: wandhängend
- Archiv-Nr.: 1-LE109-F51-2-RET1

Pos.	Stk.	Artikel-Nr. / Anschlag	Beschreibung
1	1	LE-MMWT 04-04	Mineralmarmor-Waschtisch weiß
2	1	LH25-SET 06	LED-Zusatzbeleuchtung für Schattenfuge inkl. Bewegungssensor
3	1	ZCS005E	LEDplus Sensorschalter
4	1	LE-WTUSL 24	Waschtischunterschrank 2 Auszüge
5	2	LE-US 35	L/R Unterschrank 1 Drehtür
6	1	LE-FSP 26	Spiegel auf Trägerplatte inkl. LED-Effektlicht
7	1	ZAKAYV18E	Acrylkranz LEDplus-fähig variabel in der Breite,
8	1	ZCS006E	LEDplus Sensorschalter
9	2	LE-HS 01	L/R Hochschrank 2 Drehtüren, 1 Auszug
10	1	HHWE 3-345	Handtuchhalter Chrom Glanz 2-armig
11	1	ZEHM40	Einhebelmischer Chrom Glanz

Änderungen und Irrtümer vorbehalten!



LEONARDO

MADE IN GERMANY

LEO LIVING BAD 109





Kunde:

Block:

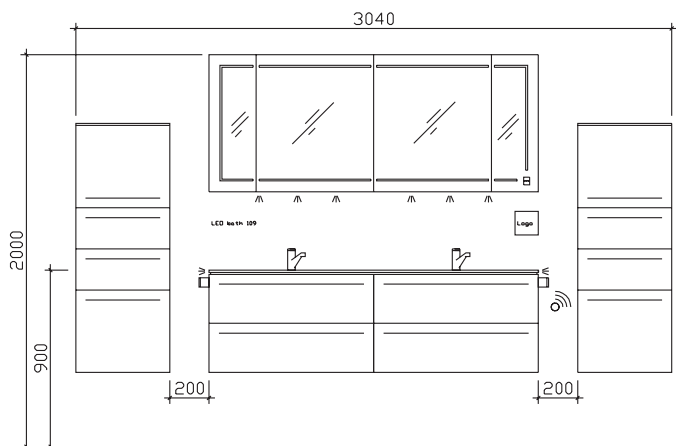

Maß in mm:

480/1690/480

Energieeffizienzangaben siehe Typenplan

Front: Glas Metallic
 Korpusfarbe: Anthrazit Seidenglanz
 Akzentfarbe: /
 Korpusausführung: Comfort N
 Schubkasten: Metallzarge mit Softeinzug
 WT-Plattenfarbe: /
 Stollenfarbe: /
 Griff/Knopf: J3
 Montage: wandhängend
 Archiv-Nr.: 1-LEI09-F53-Ret5

Pos.	Stk.	Artikel-Nr. / Anschlag	Beschreibung
1	1	LE-GDWT 04-OWH	Glas-Doppelwaschtisch Optiwhite
2	1	LH25-SET 06	LED-Zusatzbeleuchtung für Schattenfuge inkl. Bewegungssensor
3	1	ZCS005E	LEDplus Sensorschalter
4	2	LE-WTUSL 24	Waschtischunterschrank 2 Auszüge
5	1	LE-SPS 45	Spiegelschrank 4-türig inkl. LED-Beleuchtung in den Türen
6	2	ZWP00165E	LED-Zusatzbeleuchtung für Waschplatz
7	1	ZCS005E	LEDplus Sensorschalter
8	2	LE-M 09	L/R: Midischrank 2 Drehtüren, 2 Auszüge
9	2	LE-APG03-OWH	Glas-Abdeckplatte für Beimöbel Optiwhite
10	2	LE-HH4-320	Handtuchhalter Chrom Glanz
11	2	ZEHM40	Einhebelmischer Chrom Glanz

Änderungen und Irrtümer vorbehalten!



LEONARDO

MADE IN GERMANY

LEO LIVING BAD 109





Kunde:

Block:

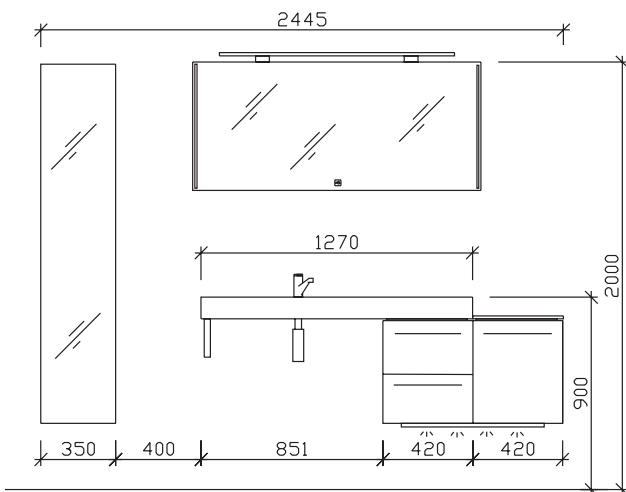

Maß in mm:

350/1695

Energieeffizienzangaben siehe Typenplan

Front: Glas Optiwhite
 Korpusfarbe: Schneeweiß Glanz
 Akzentfarbe: /
 Korpusausführung: Comfort N
 Schubkasten: Metallzarge mit Softeinzug
 WT-Plattenfarbe: /
 Stollenfarbe: /
 Griff/Knopf: J3
 Montage: wandhängend
 Archiv-Nr.: 1-LE109-R2-1

Pos.	Stk.	Artikel-Nr. / Anschlag	Beschreibung
1	1	LE-MMWT 03-04	Mineralmarmor-Waschtisch weiß Becken links
2	1	LE-USL 37	Unterschrank 2 Auszüge
3	1	LE-US 35	L/R: Unterschrank 1 Drehtür
4	1	LE-FSP 25	Spiegel auf Trägerplatte, inkl. LED-Effektlicht u. Sensorschalter
5	1	ZDVDAGA1	Design-Ablauf-Garnitur Chrom Glanz
6	1	LE-APG07-OWH	Glas-Abdeckplatte für Beimöbel in Opti-White
7	1	LH30-SET 57	LED-Nachtlicht inkl. Bewegungssensor
8	1	ZWK45018	Waschtischkonsole
9	1	ZALBBF11E	Aufsatzleuchte LEDplus-fähig
10	1	ZCS006E	LEDplus Sensorschalter
11	1	LE-HS 04	L/R Hochschrank 1 Drehtür verspiegelt
12	1	ZEHM41	Einhebelmischer Chrom Glanz

Änderungen und Irrtümer vorbehalten!



LEONARDO

MADE IN GERMANY

LEO LIVING BAD 109



LEO LIVING BAD 109



Kunde:

Block:

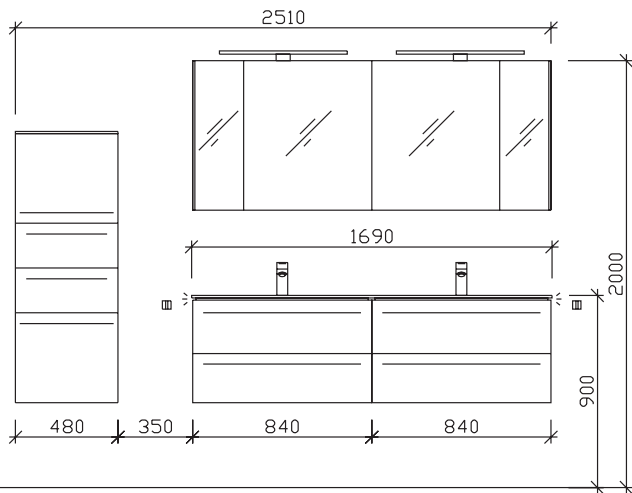

Maß in mm:

480/1690

Energieeffizienzangaben siehe Typenplan

Front:	Glas Metallic
Korpusfarbe:	Anthrazit Seidenglanz
Akzentfarbe:	/
Korpusausführung:	Comfort N
Schubkasten:	Metallzarge mit Softeinzug
WT-Plattenfarbe:	/
Stollenfarbe:	/
Griff/Knopf:	J3
Montage:	wandhängend
Archiv-Nr.:	1-LE109-R1-1

Pos.	Stk.	Artikel-Nr. / Anschlag	Beschreibung
1	1	LE-GDWT 04-OWH	Glas-Doppelwaschtisch Optiwhite
2	2	LE-WTUSL 24	Waschtischunterschrank 2 Auszüge
3	1	LE-SPS 46	Spiegelschrank 4-türig inkl. LED-Beleuchtung seitlich
4	1	LH25-SET 06	LED-Zusatzbeleuchtung für Schattenfuge inkl. Bewegungssensor
5	1	ZCS005E	LEDplus Sensorschalter
8	1	LE-M 10	L/R: Midischrank 1 Drehtür, 1 Auszug, 1 Wäschekippe
6	2	EB-LS-AP-600F	Aufsatzleuchte LEDplus-fähig Chrom Glanz
7	1	ZCS005E	LEDplus Sensorschalter
9	1	LE-APD 03-_____	Abdeckplatte für Beimöbel
10	2	ZEHM40	Einhebelmischer Chrom Glanz
11	2	HHWE 2-325	Handtuchhalter Chrom Glanz 1-armig

Änderungen und Irrtümer vorbehalten!



LEONARDO

MADE IN GERMANY

LEO LIVING BAD 116





Kombination 480 mm

Mineralmarmor-Waschtisch
Weiß (w), mit Armaturbohrung
inkl. Clou-Überlauf



Höhe	Breite	Tiefe	Bestell-Text	Anschlag	Korpusausführung
15	480	315	LE-MMWT 11		

Glas-Waschtisch
Optiwhite (owh) oder Metallic-Grau (mg)
mit Armaturbohrung
inkl. Clou-Überlauf



Höhe	Breite	Tiefe	Bestell-Text	Anschlag	Korpusausführung
12	480	315	LE-GWT 08-OWH		
12	480	315	LE-GWT 08-MG		

Waschtischunterschrank
1 Drehtür, mit seitlichen Glasstollen und 10 mm Stollen



Bitte Türanschlag links (L), rechts (R) angeben!

Höhe	Breite	Tiefe	Bestell-Text	Anschlag	Korpusausführung
480	460	300	LE-WTUS 45	L/R	Comfort N

Waschtischunterschrank
1 Drehtür, inkl. LED-Beleuchtung in den Glasstollen, 12V LED, LM LED, 9W
mit Bewegungssensor und 10 mm Stollen



Bitte Türanschlag links (L), rechts (R) angeben!

Höhe	Breite	Tiefe	Bestell-Text	Anschlag	Korpusausführung
480	460	300	LE-WTUSB 45	L/R	Comfort N

Waschtischunterschrank
inkl. LEDrelax Beleuchtung in den Glasstollen, 220-240V, LM LED-RGB, max. 2x15W, max. 1185LM, 2700-6500K,
mit Bewegungssensor und 10 mm Stollen, 1 Drehtür



Bitte Türanschlag links (L), rechts (R) angeben!

Höhe	Breite	Tiefe	Bestell-Text	Anschlag	Korpusausführung
480	460	300	W01018M46	L/R	Comfort N



Überbau 480 mm



Spiegel

auf Trägerplatte

inkl. LED-Effektlicht und Sensorschalter, 12V LED, LM LED, 12,96W, 1350LM, 2700-6500K

Sensorschalter (ZCS006E) optional bestellbar zur Steuerung von LEDplus (Farbtemperaturwechsel bei Spiegeln)

Aufsatzleuchten optional bestellbar!

Höhe	Breite	Tiefe	Bestell-Text	Anschlag	Korpusausführung
600	500	32	LE-FSP 23		
			ZCS006E		



Funktionsspiegel

auf Trägerplatte

inkl. LED-Beleuchtung, 12V LED, LM LED, 10,8W, 1080LM, 2700-6500K

Sensorschalter (ZCS006E) optional bestellbar zur Steuerung von LEDplus (Farbtemperaturwechsel bei Spiegeln)

Aufsatzleuchten optional bestellbar!

Höhe	Breite	Tiefe	Bestell-Text	Anschlag	Korpusausführung
700	600	32	LE-FSP 05		
			ZCS006E		



Kombination 900 mm

Edelstahl-Aufsatzbecken

Edelstahl beschichtet
ohne Armaturbohrung
inkl. Zwangsablauf



Lieferbar ab 01.01.2023!

Bestell-Text Anschlag Korpusausführung

Höhe	Breite	Tiefe	Bestell-Text	Anschlag	Korpusausführung
100	510	360	BAEDW015136		

Keramik-Aufsatzbecken

Geberit Variform, weiß, mit Armaturbohrung und integriertem Überlauf



Bestell-Text Anschlag Korpusausführung

Höhe	Breite	Tiefe	Bestell-Text	Anschlag	Korpusausführung
50	550	450	BAEK186500741		

Solid Surface-Aufsatzbecken

Weiß Matt
ohne Armaturbohrung
inkl. Zwangsablauf



Bestell-Text Anschlag Korpusausführung

Höhe	Breite	Tiefe	Bestell-Text	Anschlag	Korpusausführung
125	480	380	BAEN003M08010A		

Keramik-Aufsatzbecken

Slender Round
Weiß Glanz (01)
ohne Armaturbohrung
inkl. Zwangsablauf



Bestell-Text Anschlag Korpusausführung

Höhe	Breite	Tiefe	Bestell-Text	Anschlag	Korpusausführung
145	400	400	BAENK01100255371		

Waschtischplatte

PME189049H04LE: Riviera Eiche NB (04)

oder

PME189049H43LE: Schiefer NB (43)

Verbundplatte mit Schichtstoff belegt

inkl. Ausschnitt für im Katalog abgebildete Aufsatzbecken
erhältlich in der Stärke: 18 mm

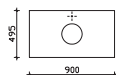

Hahnlochbohrung separat bestellen.

Bestell-Text Anschlag Korpusausführung

Höhe	Breite	Tiefe	Bestell-Text	Anschlag	Korpusausführung
18	900	495	PME189049H04LE		
18	900	495	PME189049H43LE		
			PVSHHBOHR1		

Mineralmarmor-Waschtisch

Weiß (w), mit Armaturbohrung
inkl. Clou-Überlauf



Bestell-Text Anschlag Korpusausführung

Höhe	Breite	Tiefe	Bestell-Text	Anschlag	Korpusausführung
15	900	495	LE-MMWT 12		

Glas-Waschtisch

Optiwhite (owh) oder Metallic-Grau (mg)
mit Armaturbohrung
inkl. Clou-Überlauf



Bestell-Text Anschlag Korpusausführung

Höhe	Breite	Tiefe	Bestell-Text	Anschlag	Korpusausführung
12	900	495	LE-GWT 05-OWH		
12	900	495	LE-GWT 05-MG		



Kombination 900 mm

Keramik-Aufsatzbecken

Geberit Variform, weiß, mit Armaturbohrung und integriertem Überlauf



Höhe	Breite	Tiefe	Bestell-Text	Anschlag	Korpusausführung
50	550	450	BAEK186500741		

Waschtischplatte

Glas, von unten weiß (G03) oder metallic-grau (G05) lackiert
inkl. Ausschnitt für im Katalog abgebildete Aufsatzbecken

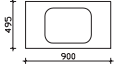

Bitte Farbe angeben!

Höhe	Breite	Tiefe	Bestell-Text	Anschlag	Korpusausführung
12	900	495	PME129049G03		
12	900	495	PME129049G05		

Waschtischunterschrank

1 Auszug, 2 Drehtüren, inkl. Raumsparophon, mit seitlichen Glasstollen und 10 mm Stollen
Abb. zeigt links

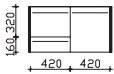

Ausführung: L/R wählbar - Bei Bestellung bitte angeben!

Höhe	Breite	Tiefe	Bestell-Text	Anschlag	Korpusausführung
480	880	480	LE-WTUSL 46	L/R	Comfort N

Waschtischunterschrank

inkl. LED-Beleuchtung in den Glasstollen, 12V LED, LM LED, 9W, mit Bewegungssensor
und 10 mm Stollen, 1 Auszug, 2 Drehtüren, inkl. Raumsparophon
Abb. zeigt links

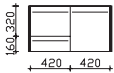

Ausführung: L/R wählbar - Bei Bestellung bitte angeben!

Höhe	Breite	Tiefe	Bestell-Text	Anschlag	Korpusausführung
480	880	480	LE-WTUSLB 46	L/R	Comfort N

Waschtischunterschrank

inkl. LEDrelax Beleuchtung in den Glasstollen
220-240V, LM LED-RGB, max. 2x15W, max. 1185LM, 2700-6500K, mit Bewegungssensor
und 10 mm Stollen, 1 Auszug, 2 Drehtüren
inkl. Raumsparophon
Abb. zeigt links

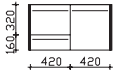

Ausführung: L/R wählbar - Bei Bestellung bitte angeben!

Höhe	Breite	Tiefe	Bestell-Text	Anschlag	Korpusausführung
480	880	480	W01018M88	L/R	Comfort N

Waschtischunterschrank

2 Auszüge, inkl. Raumsparophon, mit seitlichen Glasstollen und 10 mm Stollen

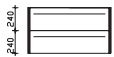

Höhe	Breite	Tiefe	Bestell-Text	Anschlag	Korpusausführung
480	880	480	LE-WTUSL 50		Comfort N

Waschtischunterschrank

inkl. LED-Beleuchtung in den Glasstollen, 12V LED, LM LED, 9W, mit Bewegungssensor
und 10 mm Stollen, 2 Auszüge, inkl. Raumsparophon

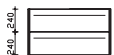

Höhe	Breite	Tiefe	Bestell-Text	Anschlag	Korpusausführung
480	880	480	LE-WTUSLB 50		Comfort N



Kombination 900 mm



Waschtischunterschrank

inkl. LEDrelax Beleuchtung in den Glasstollen
 220-240V, LM LED-RGB, max. 2x15W, max. 1185LM, 2700-6500K
 mit Bewegungssensor und 10 mm Stollen, 2 Auszüge, inkl. Raumparsiphon

Höhe	Breite	Tiefe	Bestell-Text	Anschlag	KorpUSAusführung
480	880	480	W02018M88		Comfort N



Überbau 900 mm



Funktionsspiegel

auf Trägerplatte

inkl. LED-Beleuchtung seitlich und Sensorschalter, 12V LED, LM LED, 12,96W, 1350LM, 2700-6500K

Sensorschalter (ZCS006E) optional bestellbar zur Steuerung von LEDplus (Farbtemperaturwechsel bei Spiegeln)

Aufsatzleuchten optional bestellbar!

Höhe	Breite	Tiefe	Bestell-Text	Anschlag	Korpusausführung
700	840	32	LE-FSP 09		
			ZCS006E		



Spiegel

auf Trägerplatte

inkl. LED-Effektlicht und Sensorschalter, 12V LED, LM LED, 12,96W, 1350LM, 2700-6500K

Sensorschalter (ZCS006E) optional bestellbar zur Steuerung von LEDplus (Farbtemperaturwechsel bei Spiegeln)

Aufsatzleuchten optional bestellbar!

Höhe	Breite	Tiefe	Bestell-Text	Anschlag	Korpusausführung
600	900	32	LE-FSP 24		
			ZCS006E		



Spiegelschrank

inkl. LEDplus-fähiger Beleuchtung in den Türen, 12V LED, LM LED, 9,25W, 1392LM, 2700-6500K

3 Drehtüren, einfach verspiegelt, 6 Glaseinlegeböden, Schalter/Steckdose, Anschlag von links: R L L

Sensorschalter (ZCS005E) optional bestellbar zur Steuerung von LEDplus (Farbtemperaturwechsel bei Spiegelschränken)

Aufsatzleuchten optional bestellbar!

Höhe	Breite	Tiefe	Bestell-Text	Anschlag	Korpusausführung
703	840	170	LE-SPS 25		Comfort N
			ZCS005E		



Spiegelschrank

inkl. LEDplus-fähiger Beleuchtung seitlich, 12V LED, LM LED, 12,96W, 1350LM, 2700-6500K, 3 Drehtüren, einfach

verspiegelt, 6 Glaseinlegeböden, Schalter/Steckdose, Innenspiegel an der mittleren Tür

Anschlag von links: R L L

Sensorschalter (ZCS005E) optional bestellbar zur Steuerung von LEDplus (Farbtemperaturwechsel bei Spiegelschränken)

Aufsatzleuchten optional bestellbar!

Höhe	Breite	Tiefe	Bestell-Text	Anschlag	Korpusausführung
703	840	170	LE-SPS 26		Comfort N
			ZCS005E		



Spiegelschrank

inkl. LEDplus-fähiger Beleuchtung in den Glasstollen, 12V LED, LM LED, 12,96W, 1350LM, 2700-6500K

und 10 mm Stollen, 3 Drehtüren, einfach verspiegelt, 6 Glaseinlegeböden, Schalter/Steckdose

Anschlag von links: R L L

Sensorschalter (ZCS005E) optional bestellbar zur Steuerung von LEDplus (Farbtemperaturwechsel bei Spiegelschränken)

Aufsatzleuchten optional bestellbar!

Höhe	Breite	Tiefe	Bestell-Text	Anschlag	Korpusausführung
703	940	180	LE-SPSB 79		Comfort N
			ZCS005E		

LED-Zusatzbeleuchtung

zur Waschplatzbeleuchtung, 12V LED, LM LED, 3,2W

optional einsetzbar zu:

LE-SPS 25, LE-SPS 26 und LE-SPSB 79



Nicht separat bestellbar!

Höhe	Breite	Tiefe	Bestell-Text	Anschlag	Korpusausführung
	650		ZWP00165E		

Alle Leuchten/elektrischen Komponenten dürfen nur in Kombination mit Produkten des Kataloges betrieben werden!



Überbau 900 mm



Spiegelschrank

inkl. LEDrelax Beleuchtung in den Glasstollen, 220-240V, LM LED-RGB, max. 2x16W, max. 1630LM, 2700-6500K und 10 mm Stollen, 3 Drehtüren, einfach verspiegelt, 6 Glaseinlegeböden, Schalter/Steckdose
Anschlag von links: R L L

Aufsatzleuchten optional bestellbar!

Höhe	Breite	Tiefe	Bestell-Text	Anschlag	Korpusausführung
703	940	180	SEER01194		Comfort N

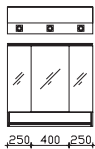

Spiegelschrank

inkl. LEDplus-fähiger Beleuchtung im Kranz, Glaskranzboden, 12V LED, LM LED, 7,2W, 160-165LM, 3000-6500K
offenes Fach mit Glaseinlegeboden und beleuchteter Rückwand, 12V LED, LM LED, 8,5W, 1074LM, 3000-6500K
3 Drehtüren, doppelt verspiegelt, 6 Glaseinlegeböden, Kranzbreite: 903 mm, Kranztiefe: 285 mm, Anschlag von links: L L R, Schalter/Steckdose von außen steuerbar, wählbare Modul Positionen: rechts außen (RA), links außen (LA)

Sensorschalter (ZCS006E) optional bestellbar zur Steuerung von LEDplus (Farbtemperaturwechsel)

Höhe	Breite	Tiefe	Bestell-Text	Anschlag	Korpusausführung
868	900	160	LE-SPSD 83-LA		Comfort N
868	900	160	LE-SPSD 83-RA		Comfort N
			ZCS006E		



Kombination 1320 mm

Edelstahl-Aufsatzbecken

Edelstahl beschichtet
ohne Armaturbohrung
inkl. Zwangsablauf



Lieferbar ab 01.01.2023!

Höhe	Breite	Tiefe	Bestell-Text	Anschlag	Korpusausführung
100	510	360	BAEDW015136		

Keramik-Aufsatzbecken

Geberit Variform, weiß, mit Armaturbohrung und integriertem Überlauf



Höhe	Breite	Tiefe	Bestell-Text	Anschlag	Korpusausführung
50	550	450	BAEK186500741		

Solid Surface-Aufsatzbecken

Weiß Matt
ohne Armaturbohrung
inkl. Zwangsablauf



Höhe	Breite	Tiefe	Bestell-Text	Anschlag	Korpusausführung
125	480	380	BAEN003M08010A		

Keramik-Aufsatzbecken

Slender Round
Weiß Glanz (01)
ohne Armaturbohrung
inkl. Zwangsablauf



Höhe	Breite	Tiefe	Bestell-Text	Anschlag	Korpusausführung
145	400	400	BAENK01100255371		

Waschtischplatte

PME181349H04LE: Riviera Eiche NB (04)

oder

PME181349H43LE: Schiefer NB (43)

Verbundplatte mit Schichtstoff belegt

inkl. Ausschnitt für im Katalog abgebildete Aufsatzbecken
erhältlich in der Stärke: 18 mm

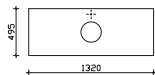

Hahnlochbohrung separat bestellen.

Höhe	Breite	Tiefe	Bestell-Text	Anschlag	Korpusausführung
18	1320	495	PME181349H04LE		
18	1320	495	PME181349H43LE		
			PVSHHBOHR1		

Mineralmarmor-Waschtisch

Weiß (w), mit Armaturbohrung
inkl. Clou-Überlauf

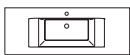

Höhe	Breite	Tiefe	Bestell-Text	Anschlag	Korpusausführung
15	1320	495	LE-MMWT 13		

Glas-Waschtisch

Optiwhite (owh) oder Metallic-Grau (mg)
mit Armaturbohrung
inkl. Clou-Überlauf

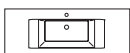

Höhe	Breite	Tiefe	Bestell-Text	Anschlag	Korpusausführung
12	1320	495	LE-GWT 06-OWH		
12	1320	495	LE-GWT 06-MG		



Kombination 1320 mm

Keramik-Aufsatzbecken

Geberit Variform, weiß, mit Armaturbohrung und integriertem Überlauf



Höhe	Breite	Tiefe	Bestell-Text	Anschlag	Korpusausführung
50	550	450	BAEK186500741		

Waschtischplatte

Glas, von unten weiß (G03) oder metallic-grau (G05) lackiert
inkl. Ausschnitt für im Katalog abgebildete Aufsatzbecken



Bitte Farbe angeben!

Höhe	Breite	Tiefe	Bestell-Text	Anschlag	Korpusausführung
12	1320	495	PME121349G03		
12	1320	495	PME121349G05		

Waschtischunterschrank

2 Auszüge, 2 Drehtüren, mit seitlichen Glasstollen und 10 mm Stollen, inkl. Raumparsiphon



Höhe	Breite	Tiefe	Bestell-Text	Anschlag	Korpusausführung
480	1300	480	LE-WTUSL 47		Comfort N

Waschtischunterschrank

inkl. LED-Beleuchtung in den Glasstollen, 12V LED, LM LED, 9W, mit Bewegungssensor
und 10 mm Stollen, 2 Auszüge, 2 Drehtüren, inkl. Raumparsiphon

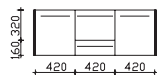

Höhe	Breite	Tiefe	Bestell-Text	Anschlag	Korpusausführung
480	1300	480	LE-WTUSLB 47		Comfort N

Waschtischunterschrank

inkl. LEDrelax Beleuchtung in den Glasstollen
220-240V, LM LED-RGB, max. 2x15W, max. 1185LM, 2700-6500K, mit Bewegungssensor
und 10 mm Stollen, 2 Auszüge, 2 Drehtüren, inkl. Raumparsiphon



Höhe	Breite	Tiefe	Bestell-Text	Anschlag	Korpusausführung
480	1300	480	W01018M13		Comfort N



Überbau 1320 mm

Spiegel

auf Trägerplatte
inkl. LED-Effektlicht und Sensorschalter, 12V LED, LM LED, 12,96W, 1350LM, 2700-6500K

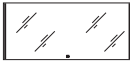

Sensorschalter (ZCS006E) optional bestellbar zur Steuerung von LEDplus
(Farbtemperaturwechsel bei Spiegeln)

Aufsatzleuchten optional bestellbar!

Höhe	Breite	Tiefe	Bestell-Text	Anschlag	Korpusausführung
600	1350	32	LE-FSP 25		
			ZCS006E		

Funktionspiegel

auf Trägerplatte
inkl. LED-Beleuchtung seitlich und Sensorschalter, 12V LED, LM LED, 12,96W, 1350LM, 2700-6500K



Sensorschalter (ZCS006E) optional bestellbar zur Steuerung von LEDplus
(Farbtemperaturwechsel bei Spiegeln)

Aufsatzleuchten optional bestellbar!

Höhe	Breite	Tiefe	Bestell-Text	Anschlag	Korpusausführung
700	1270	32	LE-FSP 10		
			ZCS006E		

Spiegelschrank

inkl. LEDplus-fähiger Beleuchtung in den Türen, 12V LED, LM LED, 28,75W, 1896LM, 2700-6500K, 4 Drehtüren,
einfach verspiegelt, 4 Glaseinlegeböden, Schalter/Steckdose, Anschlag von links: L R L R

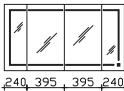

Sensorschalter (ZCS005E) optional bestellbar zur Steuerung von LEDplus
(Farbtemperaturwechsel bei Spiegelschränken)

Aufsatzleuchten optional bestellbar!

Höhe	Breite	Tiefe	Bestell-Text	Anschlag	Korpusausführung
703	1270	170	LE-SPS 35		Comfort N
			ZCS005E		

Innenspiegel-Set

4 Spiegel
2 x H625 x B170 x T3
2 x H625 x B325 x T3
optional einsetzbar zu:
LE-SPS 35

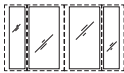

Höhe	Breite	Tiefe	Bestell-Text	Anschlag	Korpusausführung
		3	EB-LE-ISP4-04		

Spiegelschrank

inkl. LEDplus-fähiger Beleuchtung seitlich, 12V LED, LM LED, 12,96W, 1350LM, 2700-6500K, 4 Drehtüren
einfach verspiegelt, 4 Glaseinlegeböden, Schalter/Steckdose, Anschlag von links: L R L R

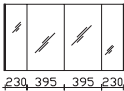

Sensorschalter (ZCS005E) optional bestellbar zur Steuerung von LEDplus
(Farbtemperaturwechsel bei Spiegelschränken)

Aufsatzleuchten optional bestellbar!

Höhe	Breite	Tiefe	Bestell-Text	Anschlag	Korpusausführung
703	1280	170	LE-SPS 36		Comfort N
			ZCS005E		

Spiegelschrank

inkl. LEDplus-fähiger Beleuchtung in den Glasstollen, 12V LED, LM LED, 12,96W, 1350LM, 2700-6500K
und 10 mm Stollen, 3 Drehtüren, einfach verspiegelt, 6 Glaseinlegeböden, Schalter/Steckdose
Anschlag von links: R L L

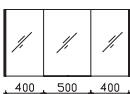

Sensorschalter (ZCS005E) optional bestellbar zur Steuerung von LEDplus
(Farbtemperaturwechsel bei Spiegelschränken)

Aufsatzleuchten optional bestellbar!

Höhe	Breite	Tiefe	Bestell-Text	Anschlag	Korpusausführung
703	1340	180	LE-SPSB 80		Comfort N
			ZCS005E		

Alle Leuchten/elektrischen Komponenten dürfen nur in Kombination mit Produkten des Kataloges betrieben werden!



Überbau 1320 mm

LED-Zusatzbeleuchtung

zur Waschplatzbeleuchtung, 12V LED, LM LED, 3,2W
optional einsetzbar zu:
LE-SPS 35, LE-SPS 36 und LE-SPSB 80



Nicht separat bestellbar!

Bestell-Text Anschlag Korpusausführung

Höhe	Breite	Tiefe	Bestell-Text	Anschlag	Korpusausführung
	650		ZWP00165E		

Spiegelschrank

inkl. LEDrelax Beleuchtung in den Glasstollen, 220-240V, LM LED-RGB, max. 2x16W, max. 1630LM, 2700-6500K und 10 mm Stollen, 3 Drehtüren, einfach verspiegelt, 6 Glaseinlegeböden, Schalter/Steckdose



Aufsatzleuchten optional bestellbar!

Bestell-Text Anschlag Korpusausführung

Höhe	Breite	Tiefe	Bestell-Text	Anschlag	Korpusausführung
703	1340	180	SEER01113		Comfort N

Spiegelschrank

inkl. LEDplus-fähiger Beleuchtung im Kranz, Glaskranzboden, 12V LED, LM LED, 7,2W, 160-165LM, 3000-6500K
offenes Fach mit Glaseinlegeboden und beleuchteter Rückwand, 12V LED, LM LED, 12,5W, 1580LM, 3000-6500K

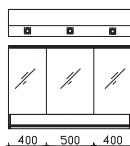

3 Drehtüren, doppelt verspiegelt, 6 Glaseinlegeböden, Kranzbreite: 1303 mm, Kranztiefe: 285 mm, Anschlag von links: L L R, Schalter/Steckdose von außen steuerbar, wählbare Modul Positionen: rechts außen (RA), links außen (LA)

Sensorschalter (ZCS006E) optional bestellbar zur Steuerung von LEDplus
(Farbtemperaturwechsel)

Bestell-Text Anschlag Korpusausführung

Höhe	Breite	Tiefe	Bestell-Text	Anschlag	Korpusausführung
868	1300	160	LE-SPSD 84-LA		Comfort N
868	1300	160	LE-SPSD 84-RA		Comfort N
			ZCS006E		



Kombination 1740 mm

Edelstahl-Aufsatzbecken

Edelstahl beschichtet
ohne Armaturbohrung
inkl. Zwangsablauf



Lieferbar ab 01.01.2023!

Höhe	Breite	Tiefe	Bestell-Text	Anschlag	Korpusausführung
100	510	360	BAEDW015136		

Keramik-Aufsatzbecken

Geberit Variform, weiß, mit Armaturbohrung und integriertem Überlauf



Höhe	Breite	Tiefe	Bestell-Text	Anschlag	Korpusausführung
50	550	450	BAEK186500741		

Solid Surface-Aufsatzbecken

Weiß Matt
ohne Armaturbohrung
inkl. Zwangsablauf



Höhe	Breite	Tiefe	Bestell-Text	Anschlag	Korpusausführung
125	480	380	BAEN003M08010A		

Keramik-Aufsatzbecken

Slender Round
Weiß Glanz (01)
ohne Armaturbohrung
inkl. Zwangsablauf



Höhe	Breite	Tiefe	Bestell-Text	Anschlag	Korpusausführung
145	400	400	BAENK01100255371		

Waschtischplatte

PMD181749H04LE: Riviera Eiche NB (04)

oder

PMD181749H43LE: Schiefer NB (43)

Verbundplatte mit Schichtstoff belegt

inkl. 2 Auschnitte für 2 im Katalog abgebildete Aufsatzbecken
erhältlich in der Stärke: 18 mm

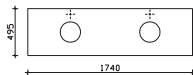

Hahnlochbohrungen separat bestellen.

Höhe	Breite	Tiefe	Bestell-Text	Anschlag	Korpusausführung
18	1740	495	PMD181749H04LE		
18	1740	495	PMD181749H43LE		
			PVSHHBOHR2		

Mineralmarmor-Doppelwaschtisch

Weiß (w), mit 2 Armaturbohrungen, inkl. 2 Clou-Überläufen

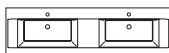

Höhe	Breite	Tiefe	Bestell-Text	Anschlag	Korpusausführung
15	1740	495	LE-MMDWT 14		

Glas-Doppelwaschtisch

Optiwhite (owh) oder Metallic-Grau (mg), mit 2 Armaturbohrungen, inkl. 2 Clou-Überläufen

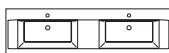

Höhe	Breite	Tiefe	Bestell-Text	Anschlag	Korpusausführung
12	1740	495	LE-GDWT 07-OWH		
12	1740	495	LE-GDWT 07-MG		



Kombination 1740 mm

Keramik-Aufsatzbecken

Geberit Variform, weiß, mit Armaturbohrung und integriertem Überlauf



Höhe	Breite	Tiefe	Bestell-Text	Anschlag	Korpusausführung
50	550	450	BAEK186500741		

Waschtischplatte

Glas, von unten weiß (G03) oder metallic-grau (G05) lackiert, inkl. 2 Auschnitte für 2 im Katalog abgebildete Aufsatzbecken

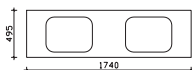

Höhe	Breite	Tiefe	Bestell-Text	Anschlag	Korpusausführung
12	1740	495	PMD121749G03		
12	1740	495	PMD121749G05		

Waschtischunterschrank

2 Auszüge, 4 Drehtüren, inkl. 2 Raumparsiphons, mit seitlichen Glasstollen und 10 mm Stollen



Höhe	Breite	Tiefe	Bestell-Text	Anschlag	Korpusausführung
480	1720	480	LE-WTUSL 48		Comfort N

Waschtischunterschrank

inkl. LED-Beleuchtung in den Glasstollen
12V LED, LM LED, 9W, mit Bewegungssensor
und 10 mm Stollen, 2 Auszüge, 4 Drehtüren, inkl. 2 Raumparsiphons

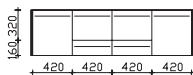

Höhe	Breite	Tiefe	Bestell-Text	Anschlag	Korpusausführung
480	1720	480	LE-WTUSLB 48		Comfort N

Waschtischunterschrank

inkl. LEDrelax Beleuchtung in den Glasstollen
220-240V, LM LED-RGB, max. 2x15W, max. 1185LM, 2700-6500K, mit Bewegungssensor
und 10 mm Stollen, 2 Auszüge, 4 Drehtüren
inkl. 2 Raumparsiphons

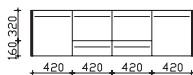

Höhe	Breite	Tiefe	Bestell-Text	Anschlag	Korpusausführung
480	1720	480	W99018M17		Comfort N

Waschtischunterschrank

4 Auszüge, inkl. 2 Raumparsiphons, mit seitlichen Glasstollen und 10 mm Stollen

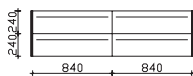

Höhe	Breite	Tiefe	Bestell-Text	Anschlag	Korpusausführung
480	1720	480	LE-WTUSL 49		Comfort N

Waschtischunterschrank

inkl. LED-Beleuchtung in den Glasstollen, 12V LED, LM LED, 9W, mit Bewegungssensor
und 10 mm Stollen, 4 Auszüge, inkl. 2 Raumparsiphons

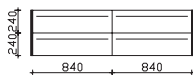

Höhe	Breite	Tiefe	Bestell-Text	Anschlag	Korpusausführung
480	1720	480	LE-WTUSLB 49		Comfort N

Waschtischunterschrank

inkl. LEDrelax Beleuchtung in den Glasstollen
220-240V, LM LED-RGB, max. 2x15W, max. 1185LM, 2700-6500K, mit Bewegungssensor
und 10 mm Stollen, 4 Auszüge
inkl. 2 Raumparsiphons

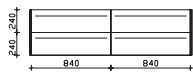

Höhe	Breite	Tiefe	Bestell-Text	Anschlag	Korpusausführung
480	1720	480	W98018M17		Comfort N

Alle Leuchten/elektrischen Komponenten dürfen nur in Kombination mit Produkten des Kataloges betrieben werden!



Überbau 1740 mm

Funktionsspiegel

auf Trägerplatte

inkl. LED-Beleuchtung seitlich und Sensorschalter, 12V LED, LM LED, 12,96W, 1350LM, 2700-6500K

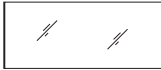

Sensorschalter (ZCS006E) optional bestellbar zur Steuerung von LEDplus (Farbtemperaturwechsel bei Spiegeln)

Aufsatzleuchten optional bestellbar!

Höhe	Breite	Tiefe	Bestell-Text	Anschlag	Korpusausführung
700	1680	32	LE-FSP 11		
			ZCS006E		

Spiegel

auf Trägerplatte

inkl. LED-Effektlicht und Sensorschalter, 12V LED, LM LED, 12,96W, 1350LM, 2700-6500K

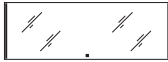

Sensorschalter (ZCS006E) optional bestellbar zur Steuerung von LEDplus (Farbtemperaturwechsel bei Spiegeln)

Aufsatzleuchten optional bestellbar!

Höhe	Breite	Tiefe	Bestell-Text	Anschlag	Korpusausführung
600	1750	32	LE-FSP 26		
			ZCS006E		

Spiegelschrank

inkl. LEDplus-fähiger Beleuchtung in den Türen, 12V LED, LM LED, 36,75W, 2280LM, 2700-6500K, 4 Drehtüren, einfach verspiegelt, 4 Glaseinlegeböden, Schalter/Steckdose, Anschlag von links: L R L R

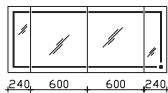

Sensorschalter (ZCS005E) optional bestellbar zur Steuerung von LEDplus (Farbtemperaturwechsel bei Spiegelschränken)

Aufsatzleuchten optional bestellbar!

Höhe	Breite	Tiefe	Bestell-Text	Anschlag	Korpusausführung
703	1680	170	LE-SPS 45		Comfort N
			ZCS005E		

Innenspiegel-Set

4 Spiegel

2 x H625 x B170 x T3

2 x H625 x B530 x T3

optional einsetzbar zu:

LE-SPS 45

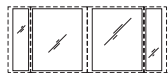

Höhe	Breite	Tiefe	Bestell-Text	Anschlag	Korpusausführung
		3	EB-LE-ISP4-05		

Spiegelschrank

inkl. LEDplus-fähiger Beleuchtung seitlich, 12V LED, LM LED, 12,96W, 1350LM, 2700-6500K, 4 Drehtüren

einfach verspiegelt, 4 Glaseinlegeböden, Schalter/Steckdose, 4 Innenspiegel

Anschlag von links: L R L R

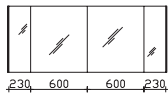

Sensorschalter (ZCS005E) optional bestellbar zur Steuerung von LEDplus (Farbtemperaturwechsel bei Spiegelschränken)

Aufsatzleuchten optional bestellbar!

Höhe	Breite	Tiefe	Bestell-Text	Anschlag	Korpusausführung
703	1680	170	LE-SPS 46		Comfort N
			ZCS005E		

Spiegelschrank

inkl. LEDplus-fähiger Beleuchtung in den Glasstollen, 12V LED, LM LED, 12,96W, 1350LM, 2700-6500K

und 10 mm Stollen, 3 Drehtüren, einfach verspiegelt, 6 Glaseinlegeböden, Schalter/Steckdose

Anschlag von links: R L L

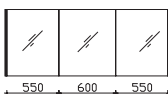

Sensorschalter (ZCS005E) optional bestellbar zur Steuerung von LEDplus (Farbtemperaturwechsel bei Spiegelschränken)

Aufsatzleuchten optional bestellbar!

Höhe	Breite	Tiefe	Bestell-Text	Anschlag	Korpusausführung
703	1740	180	LE-SPSB 81		Comfort N
			ZCS005E		

Alle Leuchten/elektrischen Komponenten dürfen nur in Kombination mit Produkten des Kataloges betrieben werden!



Überbau 1740 mm

LED-Zusatzbeleuchtung

zur Waschplatzbeleuchtung, 12V LED, LM LED, 3,2W
optional einsetzbar zu:
LE-SPS 45, LE-SPS 46 und LE-SPSB 81



Nicht separat bestellbar! Immer nur 2 Stück bestellbar!

Bestell-Text Anschlag Korpusausführung

Höhe	Breite	Tiefe	Bestell-Text	Anschlag	Korpusausführung
	650		ZWP00165E		

Spiegelschrank

inkl. LEDrelax Beleuchtung in den Glasstollen, 220-240V, LM LED-RGB, max. 2x16W, max. 1630LM, 2700-6500K und 10 mm Stollen, 3 Drehtüren, einfach verspiegelt, 6 Glaseinlegeböden, Schalter/Steckdose
Anschlag von links: R L L

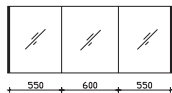

Aufsatzleuchten optional bestellbar!

Bestell-Text Anschlag Korpusausführung

Höhe	Breite	Tiefe	Bestell-Text	Anschlag	Korpusausführung
703	1740	180	SDER01117		Comfort N

Spiegelschrank

inkl. LEDplus-fähiger Beleuchtung im Kranz, Glaskranzboden, 12V LED, LM LED, 7,2W, 160-165LM, 3000-6500K
offenes Fach mit Glaseinlegeboden und beleuchteter Rückwand, 12V LED, LM LED, 17W, 1074LM, 3000-6500K
4 Drehtüren, doppelt verspiegelt, 8 Glaseinlegeböden, Kranzbreite: 1803 mm, Kranztiefe: 285 mm, Anschlag von links: L L R R, Schalter/Steckdose von außen steuerbar, Modul Position: zwei außen (ZA)

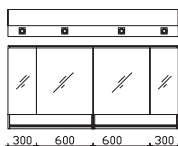

Sensorschalter (ZCS006E) optional bestellbar zur Steuerung von LEDplus
(Farbtemperaturwechsel)

Bestell-Text Anschlag Korpusausführung

Höhe	Breite	Tiefe	Bestell-Text	Anschlag	Korpusausführung
868	1800	160	LE-SPSD 85-ZA		Comfort N
			ZCS006E		



LEONARDO

MADE IN GERMANY

LEO LIVING BAD 116





LEONARDO

MADE IN GERMANY

LEO LIVING BAD 116





Kunde:

Block:

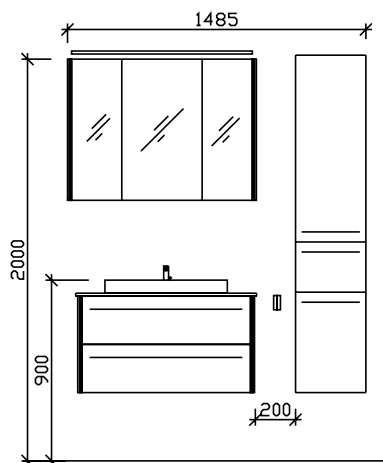

Maß in mm:

940/350

Energieeffizienzangaben siehe Typenplan

Front: Glas Marmor weiß NB
 Korpusfarbe: Marmor weiß NB
 Akzentfarbe: /
 Korpusausführung: Comfort N
 Schubkasten: Metallzarge mit Softeinzug
 WT-Plattenfarbe: metallic grau
 Stollenfarbe: /
 Griff/Knopf: J3
 Montage: wandhängend
 Archiv-Nr.: 1-LE116-F7-1-Ret2

Pos.	Stk.	Artikel-Nr. / Anschlag	Beschreibung
1	1	BAEK186500741	Keramik-Aufsatzbecken Geberit Variform
2	1	W02018M88	Waschtischunterschrank 2 Auszüge inkl. RGB-Beleuchtung
3	1	PME129049G05	Waschtischplatte Glas metallic-grau
4	1	SEER01194	Spiegelschrank 3-türig inkl. RGB-Beleuchtung
5	1	EB-LS-AM-900F	Aufsatzleuchte LED Chrom Glanz
6	1	LE-HS 01	L/R: Hochschrank 2 Drehtüren, 1 Auszug
7	1	HHWE 3-345	Handtuchhalter Chrom Glanz 2-armig
8	1	ZEHM40	Einhebelmischer Chrom Glanz

Änderungen und Irrtümer vorbehalten!



LEONARDO

MADE IN GERMANY

LEO LIVING BAD 116





LEONARDO

MADE IN GERMANY

LEO LIVING BAD 116



LEO LIVING BAD 116



Kunde:

Block:

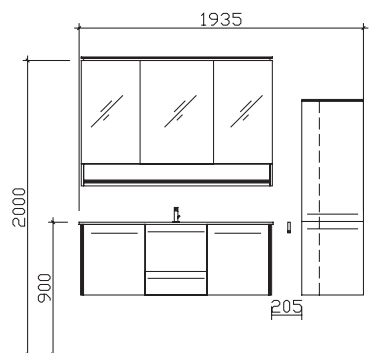

Maß in mm:

1320/420

Energieeffizienzangaben siehe Typenplan

Front: Glas Optiwhite
 Korpusfarbe: Schneeweiß Glanz
 Akzentfarbe: /
 Korpusausführung: Comfort N
 Schubkasten: Metallzarge mit Softeinzug
 WT-Plattenfarbe: /
 Stollenfarbe: /
 Griff/Knopf: J3
 Montage: wandhängend
 Archiv-Nr.: 1-LE116-F1-1-Ret2

Pos.	Stk.	Artikel-Nr. / Anschlag	Beschreibung
1	1	LE-MMWT 13	Mineralmarmor-Waschtisch weiß
2	1	LE-WTUSLB 47	Waschtischunterschrank 2 Auszüge, 2 Türen inkl. LED-Beleuchtung
3	1	LE-SPSD 84-LA	Spiegelschrank 3-türig inkl. LED-Bel. im Kranz
4	1	ZCS006E	LEDplus Sensorschalter
5	1	LE-M 04	L/R Midischrank 2 Drehtüren 5 seitol. Ablagen
6	1	LE-APG 09-_____	Glas-Abdeckplatte für Beimöbel Optiwhite metallic-grau (mg)
7	2	HHK5-70	Handtuchhaken Chrom Glanz klappbar
8	1	EHM-25-C	Einhebelmischer Chrom Glanz

Änderungen und Irrtümer vorbehalten!



LEONARDO

MADE IN GERMANY

LEO LIVING BAD 116



LEO LIVING BAD 116



Kunde:

Block:

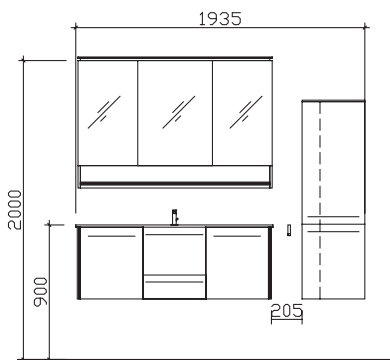

Maß in mm:
1320/420
Energieeffizienzangaben siehe Typenplan

- Front: Glas Optiwhite
- Korpusfarbe: Schneeweiß Glanz
- Akzentfarbe: /
- Korpusausführung: Comfort N
- Schubkasten: Metallzarge mit Softeinzug
- WT-Plattenfarbe: /
- Stollenfarbe: /
- Griff/Knopf: J3
- Montage: wandhängend
- Archiv-Nr.: 1-LE116-F1-2-Ret2

Pos.	Stk.	Artikel-Nr. / Anschlag	Beschreibung
1	1	LE-GWT 06-MG	Glaswaschtisch metallic-grau (mg)
2	1	LE-WTUSLB 47	Waschtischunterschrank 2 Auszüge, 2 Türen inkl. LED-Beleuchtung
3	1	LE-SPSD 84-LA	Spiegelschrank 3-türig inkl. LED-Bel. im Kranz
4	1	ZCS006E	LEDplus Sensorschalter
5	1	LE-M 04	L/R Midischrank 2 Drehtüren 5 seitl. Ablagen
6	1	LE-APG09-OWH	Glas-Abdeckplatte für Beimöbel Optiwhite
7	1	HHK5-70	Handtuchhaken Chrom Glanz klappbar
8	1	EHM-25-C	Einhebelmischer Chrom Glanz

Änderungen und Irrtümer vorbehalten!



LEONARDO

MADE IN GERMANY

LEO LIVING BAD 116





Kunde:

Block:

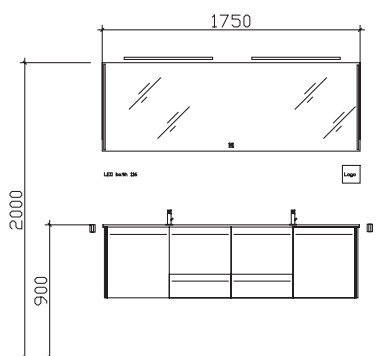

Maß in mm:

1740

Energieeffizienzangaben siehe Typenplan

- Front: Glas Metallic
- Korpusfarbe: Graphit Struktur quer Nachbildung
- Akzentfarbe: /
- Korpusausführung: Comfort N
- Schubkasten: Metallzarge mit Softeinzug
- WT-Plattenfarbe: /
- Stollenfarbe: /
- Griff/Knopf: J3
- Montage: wandhängend
- Archiv-Nr.: 1-LE116-F2-1-Ret3

Pos.	Stk.	Artikel-Nr. / Anschlag	Beschreibung
1	1	LE-MMDWT 14	Mineralmarmor-Doppelwaschtisch weiß
2	1	LE-WTUSLB 48	Waschtischunterschrank 4-türig inkl. LED-Bel. in den Glasstollen
3	1	LE-FSP 26	Spiegel auf Trägerplatte inkl. LED-Effektlicht
4	1	ZCS006E	LEDplus Sensorschalter
5	2	EB-LS-AP-600F	Aufsatzleuchte LEDplus-fähig Chrom Glanz
6	1	SD01-SET 01	MusicZone
7	2	HHWE 2-325	Handtuchhalter Chrom Glanz 1-armig
8	2	EHM-25-C	Einhebelmischer Chrom Glanz
			tzartikel:

Änderungen und Irrtümer vorbehalten!



LEONARDO

MADE IN GERMANY

LEO LIVING BAD 116





Kunde:

Block:

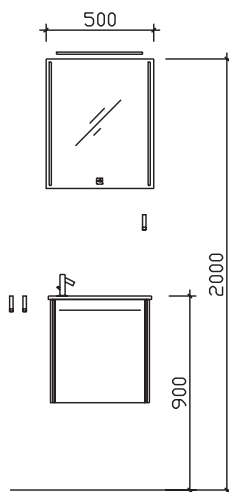

Maß in mm:
480

Energieeffizienzangaben siehe Typenplan

- Front: Riviera Eiche quer Nachbildung
- Korpusfarbe: Schneeweiß Glanz
- Akzentfarbe: /
- Korpusausführung: Comfort N
- Schubkasten: Metallzarge mit Softeinzug
- WT-Plattenfarbe: /
- Stollenfarbe: /
- Griff/Knopf: J3
- Montage: wandhängend
- Archiv-Nr.: 1-LE116-F3-1-Ret2

Pos.	Stk.	Artikel-Nr. / Anschlag	Beschreibung
1	1	LE-MMWT 11	Mineralmarmor-Waschtisch weiß
2	1	LE-WTUSB 45	L/R Waschtischunterschrank 1 Drehtür inkl.LED-Bel. in den Glasstollen
3	1	LE-FSP 23	Spiegel auf Trägerplatte, inkl. LED-Effektlicht
4	1	EB-LS-AP-400F	Aufsatzleuchte LEDplus-fähig
5	1	ZCS006E	LEDplus Sensorschalter
6	2	HHK5-70	Handtuchhaken Chrom Glanz klappbar
7	1	EHM-25-C	Einhebelmischer Chrom Glanz

Änderungen und Irrtümer vorbehalten!



LEONARDO

MADE IN GERMANY

LEO LIVING BAD 116



LEO LIVING BAD 116



Kunde:

Block:

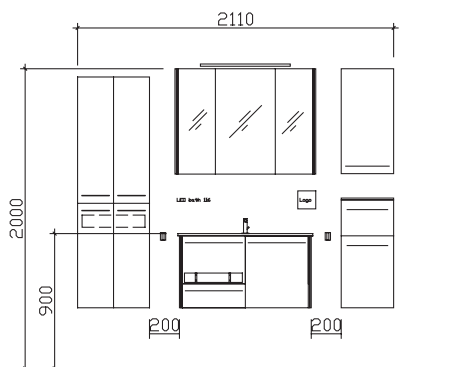

Maß in mm:

Energieeffizienzangaben siehe Typenplan

- Front: Glas Quarzgrau
- Korpusfarbe: Quarzgrau Matt Touch
- Akzentfarbe: /
- Korpusausführung: Comfort N
- Schubkasten: Metallzarge mit Softeinzug
- WT-Plattenfarbe: /
- Stollenfarbe: /
- Griff/Knopf: J3
- Montage: wandhängend
- Archiv-Nr.: 1-LE116-F4-1-Ret2

Pos.	Stk.	Artikel-Nr. / Anschlag	Beschreibung
1	1	LE-MMWT 12	Mineralmarmor-Waschtisch weiß
2	1	LE-WTUSLB 46	L/R Waschtischunterschrank 2-türig inkl. LED-Bel. in den Glasstollen
3	1	LE-SPSB 79	Spiegelschrank
4	1	ZCS005E	LEDplus Sensorschalter
5	1	EB-LS-AP-600F	Aufsatzleuchte LEDplus-fähig Chrom Glanz
6	1	LE-M 07	Midischrank 4 Drehtüren
7	1	LE-HB 01	L/R Unterschrank 1 Auszug, 1 Drehtür
8	1	LE-WS 01-200	L/R Hängeschrank 1 Drehtür
9	1	LE-APD 03-_____	Abdeckplatte für Beimöbel
10	1	LE-APD 01-_____	Abdeckplatte für Beimöbel
11	2	HHWE 2-325	Handtuchhalter Chrom Glanz 1-armig
12	1	EHM-25-C	Einhebelmischer Chrom Glanz

Änderungen und Irrtümer vorbehalten!



LEONARDO

MADE IN GERMANY

LEO LIVING BAD 116





Kunde:

Block:

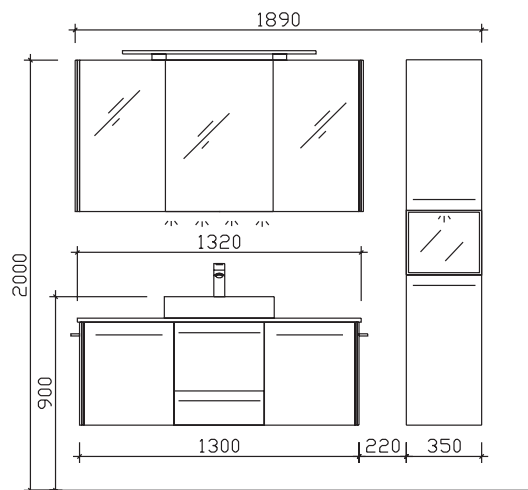

Maß in mm:
1340/350

Energieeffizienzangaben siehe Typenplan

- Front: Glas Perlmutter
- Korpusfarbe: Riviera Eiche quer Nachbildung
- Akzentfarbe: /
- Korpusausführung: Comfort N
- Schubkasten: Metallzarge mit Softeinzug
- WT-Plattenfarbe: Riviera Eiche Nachbildung
- Stollenfarbe: /
- Griff/Knopf: K3
- Montage: wandhängend
- Archiv-Nr.: 1-LE116-F13-1

Pos.	Stk.	Artikel-Nr. / Anschlag	Beschreibung
1	1	BAEDW015136	Edelstahl-Aufsatzbecken
2	1	PMEI81349H04LE	Waschtischplatte inkl. Ausschnitt für Aufsatzbecken
3	1	PVSHHBOHR1	Aufpreis Hahnlochbohrung
4	1	LE-WTUSLB 47	Waschtischunterschrank 2 Auszüge, 2 Türen inkl. LED-Beleuchtung
5	1	LE-SPSB 80	Spiegelschrank 3-türig, inkl. LED-Beleuchtung in den Glasstollen
6	1	ZALBCF90E	Aufsatzleuchte LEDplus-fähig zu Spiegelschrank Schwarz Matt
7	1	ZWP00165E	LED-Zusatzbeleuchtung für Waschplatz
8	1	ZCS005E	LEDplus Sensorschalter
9	1	ZDVSPSG2	Griffset für Spiegelschränke Schwarz
10	1	HLT123533	L/R: Vitrinen-Hochschrank 2 Türen, 1 Glastür Schwarz, inkl. LED-Spot
11	1	ZCS006E	LEDplus Sensorschalter
12	1	ZEHM38	Einhebelmischer Schwarz Matt
13	2	ZHH01238	Handtuchhalter

Änderungen und Irrtümer vorbehalten!



LEONARDO

MADE IN GERMANY

LEO LIVING BAD 116





Kunde:

Block:

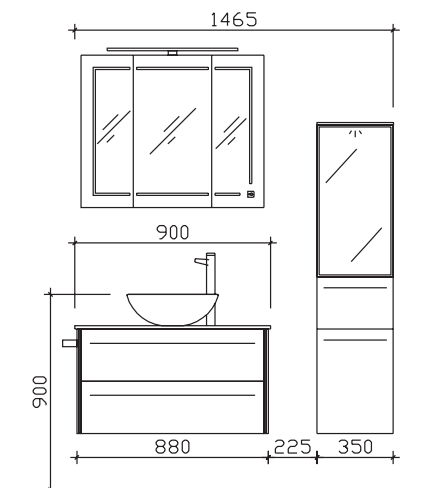

Maß in mm:

900/350

Energieeffizienzangaben siehe Typenplan

Front: Glas Metallic
 Korpusfarbe: Schneeweiß Glanz
 Akzentfarbe: /
 Korpusausführung: Comfort N
 Schubkasten: Metallzarge mit Softeinzug
 WT-Plattenfarbe: Schiefer Nachbildung
 Stollenfarbe: /
 Griff/Knopf: J3
 Montage: wandhängend
 Archiv-Nr.: 1-LE116-F12-1

Pos.	Stk.	Artikel-Nr. / Anschlag	Beschreibung
1	1	BAENK01100255371	Keramik-Aufsatzbecken
2	1	PMEI89049H43LE	Waschtischplatte inkl. Ausschnitt für Aufsatzbecken
3	1	PVSHHBOHR1	Aufpreis Hahnlochbohrung
4	1	LE-WTUSLB 50	Waschtischunterschrank 2 Auszüge, inkl. LED-Beleuchtung
5	1	LE-SPS 25	Spiegelschrank 3-türig inkl. LED-Beleuchtung in den Türen
6	1	EB-LS-AP-600F	Aufsatzleuchte LEDplus-fähig Chrom Glanz
7	1	ZCS005E	LEDplus Sensorschalter
8	1	MNL043533	L/R Vitrinen-Midischrank 1 Tür, 1 Auszug, 1 Glastür silber, inkl. LED-Spot
9	1	LE-APD 01-_____	Abdeckplatte für Beimöbel
10	1	ZCS006E	LEDplus Sensorschalter
11	1	ZEHM39	Einhebelmischer Chrom Glanz
12	1	LE-HH4-320	Handtuchhalter Chrom Glanz

Änderungen und Irrtümer vorbehalten!



LEONARDO

MADE IN GERMANY

LEO LIVING BAD 116



LEO LIVING BAD 116



Kunde:

Block:

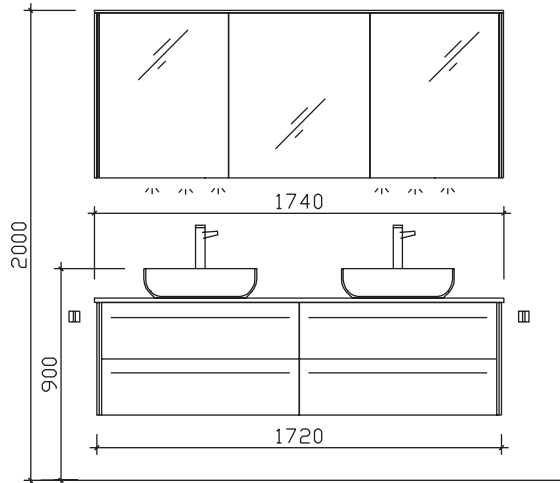

Maß in mm:

1720

Energieeffizienzangaben siehe Typenplan

Front: Glas Quarzgrau Matt
 Korpusfarbe: Quarzgrau Matt Touch
 Akzentfarbe: /
 Korpusausführung: Comfort N
 Schubkasten: Metallzarge mit Softeinzug
 WT-Plattenfarbe: Schiefer Nachbildung
 Stollenfarbe: /
 Griff/Knopf: J3
 Montage: wandhängend
 Archiv-Nr.: 1-LE116-F11-1

Pos.	Stk.	Artikel-Nr. / Anschlag	Beschreibung
1	2	BAEN003M08010A	Solid Surface-Aufsatzbecken
2	1	PMD181749H43LE	Waschtischplatte inkl. 2 Ausschnitte für 2 Aufsatzbecken
3	1	PVSHHBOHR2	Aufpreis 2 Hahnlochbohrungen
4	1	LE-WTUSLB 49	Waschtischunterschrank 4 Auszüge, inkl. LED-Bel. in den Glasstollen
5	1	LE-SPSB 81	Spiegelschrank 3-türig, inkl. LED-Beleuchtung in den Glasstollen
6	1	ZAKAYV18E	Acrylkranz LEDplus-fähig variabel in der Breite,
7	2	ZWP00335E	LED-Zusatzbeleuchtung für Waschplatz
8	1	ZCS005E	LEDplus Sensorschalter
9	2	ZEHM39	Einhebelmischer Chrom Glanz
10	2	HHWE 2-325	Handtuchhalter Chrom Glanz 1-armig

Änderungen und Irrtümer vorbehalten!



LEONARDO

LEO LIVING BAD ZUSATZARTIKEL

MADE IN GERMANY





Zusatzartikel

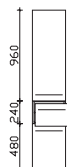

Hochschrank
2 Drehtüren, 1 Auszug, 4 Glaseinlegeböden

Bitte Türanschlag links (L), rechts (R) angeben!

Höhe	Breite	Tiefe	Bestell-Text	Anschlag	Korpusausführung
1680	350	330	LE-HS 01	L/R	Comfort N

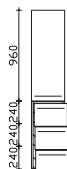

Hochschrank
1 Drehtür, 3 Auszüge, 3 Glaseinlegeböden

Bitte Türanschlag links (L), rechts (R) angeben!

Höhe	Breite	Tiefe	Bestell-Text	Anschlag	Korpusausführung
1680	350	330	LE-HS 02	L/R	Comfort N



Hochschrank
1 Drehtür, verspiegelt, 6 Glaseinlegeböden

Bitte Türanschlag links (L), rechts (R) angeben!

Höhe	Breite	Tiefe	Bestell-Text	Anschlag	Korpusausführung
1680	350	330	LE-HS 03	L/R	Comfort N
1680	350	200	LE-HS 04	L/R	Comfort N

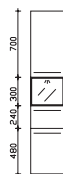

Vitrinen-Hochschrank
2 Drehtüren, 1 Auszug, 1 Rauchglastür schwarz, inkl. LED-Spot, 12V LED, LM LED, 2,6W, 202LM, 2700-6500K
3 Glaseinlegeböden

Sensorschalter (ZCS006E) optional bestellbar zur Steuerung von LEDplus (Farbtemperaturwechsel)

Bitte Türanschlag links (L), rechts (R) angeben!

Höhe	Breite	Tiefe	Bestell-Text	Anschlag	Korpusausführung
1720	350	330	HLL033533	L/R	Comfort N
			ZCS006E		

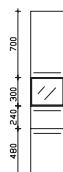

Vitrinen-Hochschrank
2 Drehtüren, 1 Auszug, 1 Rauchglastür schwarz, 3 Glaseinlegeböden

Bitte Türanschlag links (L), rechts (R) angeben!

Höhe	Breite	Tiefe	Bestell-Text	Anschlag	Korpusausführung
1720	350	330	HLL043533	L/R	Comfort N

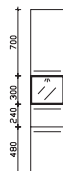

Vitrinen-Hochschrank
2 Drehtüren, 1 Auszug, 1 Glastür getönt silber, inkl. LED-Spot, 12V LED, LM LED, 2,6W, 202LM, 2700-6500K
3 Glaseinlegeböden

Sensorschalter (ZCS006E) optional bestellbar zur Steuerung von LEDplus (Farbtemperaturwechsel)

Bitte Türanschlag links (L), rechts (R) angeben!

Höhe	Breite	Tiefe	Bestell-Text	Anschlag	Korpusausführung
1720	350	330	HLL053533	L/R	Comfort N
			ZCS006E		



Zusatzartikel

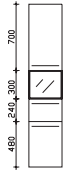

Vitrinen-Hochschrank

2 Drehtüren, 1 Auszug, 1 Glastür getönt silber, 3 Glaseinlegeböden

Bitte Türanschlag links (L), rechts (R) angeben!

Höhe	Breite	Tiefe	Bestell-Text	Anschlag	Korpusausführung
1720	350	330	HLL063533	L/R	Comfort N

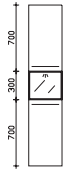

Vitrinen-Hochschrank

2 Drehtüren
1 Rauchglastür schwarz, inkl. LED-Spot, 12V LED, LM LED, 2,6W, 202LM, 2700-6500K
4 Glaseinlegeböden

Sensorschalter (ZCS006E) optional bestellbar zur Steuerung von LEDplus (Farbtemperaturwechsel)

Bitte Türanschlag links (L), rechts (R) angeben!

Höhe	Breite	Tiefe	Bestell-Text	Anschlag	Korpusausführung
1700	350	330	HLT123533	L/R	Comfort N
			ZCS006E		

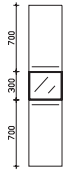

Vitrinen-Hochschrank

2 Drehtüren
1 Rauchglastür schwarz
4 Glaseinlegeböden

Bitte Türanschlag links (L), rechts (R) angeben!

Höhe	Breite	Tiefe	Bestell-Text	Anschlag	Korpusausführung
1700	350	330	HLT133533	L/R	Comfort N

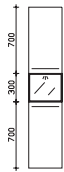

Vitrinen-Hochschrank

2 Drehtüren
1 Glastür getönt silber, inkl. LED-Spot, 12V LED, LM LED, 2,6W, 202LM, 2700-6500K
4 Glaseinlegeböden

Sensorschalter (ZCS006E) optional bestellbar zur Steuerung von LEDplus (Farbtemperaturwechsel)

Bitte Türanschlag links (L), rechts (R) angeben!

Höhe	Breite	Tiefe	Bestell-Text	Anschlag	Korpusausführung
1700	350	330	HLT143533	L/R	Comfort N
			ZCS006E		

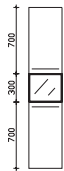

Vitrinen-Hochschrank

2 Drehtüren
1 Glastür getönt silber
4 Glaseinlegeböden

Bitte Türanschlag links (L), rechts (R) angeben!

Höhe	Breite	Tiefe	Bestell-Text	Anschlag	Korpusausführung
1700	350	330	HLT153533	L/R	Comfort N



Midischrank

4 Drehtüren, 1 Innenauszug, 5 Glaseinlegeböden

Abdeckplatte bitte separat bestellen!

Höhe	Breite	Tiefe	Bestell-Text	Anschlag	Korpusausführung
1540	480	330	LE-M 07		Comfort N



Zusatzartikel

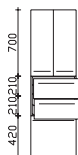

Midischrank
3 Drehtüren, 2 Auszüge, 3 Glaseinlegeböden

Abdeckplatte bitte separat bestellen!

Höhe	Breite	Tiefe	Bestell-Text	Anschlag	KorpUSAusführung
1540	480	330	LE-MD 04	L/R	Comfort N

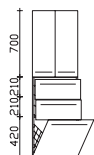

Midischrank
2 Drehtüren, 2 Auszüge, 1 Wäschekippe, 2 Glaseinlegeböden

Abdeckplatte bitte separat bestellen!

Höhe	Breite	Tiefe	Bestell-Text	Anschlag	KorpUSAusführung
1540	480	330	LE-MD 05		Comfort N

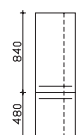

Midischrank
2 Drehtüren, 5 seitliche Ablagen, 3 Glaseinlegeböden
Korpusbreite: 300 mm

Bitte Türanschlag links (L), rechts (R) angeben!
Abdeckplatte bitte separat bestellen!

Höhe	Breite	Tiefe	Bestell-Text	Anschlag	KorpUSAusführung
1320	420	330	LE-M 04	L/R	Comfort N

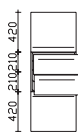

Midischrank
2 Drehtüren, 2 Auszüge, 2 Glaseinlegeböden

Abdeckplatte bitte separat bestellen!

Höhe	Breite	Tiefe	Bestell-Text	Anschlag	KorpUSAusführung
1260	480	330	LE-M 09	L/R	Comfort N

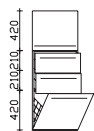

Midischrank
1 Drehtür, 2 Auszüge, 1 Wäschekippe, 1 Glaseinlegeboden

Abdeckplatte bitte separat bestellen!

Höhe	Breite	Tiefe	Bestell-Text	Anschlag	KorpUSAusführung
1260	480	330	LE-M 10	L/R	Comfort N

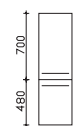

Midischrank
2 Drehtüren, 3 Glaseinlegeböden

Bitte Türanschlag links (L), rechts (R) angeben!
Abdeckplatte bitte separat bestellen!

Höhe	Breite	Tiefe	Bestell-Text	Anschlag	KorpUSAusführung
1180	350	330	LE-M 01	L/R	Comfort N

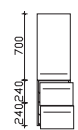

Midischrank
1 Drehtür, 2 Auszüge, 2 Glaseinlegeböden

Bitte Türanschlag links (L), rechts (R) angeben!
Abdeckplatte bitte separat bestellen!

Höhe	Breite	Tiefe	Bestell-Text	Anschlag	KorpUSAusführung
1180	350	330	LE-M 02	L/R	Comfort N



Zusatzartikel

Midischrank
4 Drehtüren, 4 Glaseinlegeböden

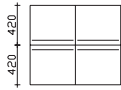

Abdeckplatte bitte separat bestellen!

Höhe	Breite	Tiefe	Bestell-Text	Anschlag	Korpusausführung
840	960	330	LE-MD 01		Comfort N

Vitrinen-Midischrank
1 Drehtür, 1 Auszug, 1 Rauchglastür schwarz, inkl. LED-Spot, 12V LED, LM LED, 2,6W, 202LM, 2700-6500K
3 Glaseinlegeböden

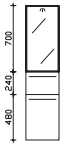

Sensorschalter (ZCS006E) optional bestellbar zur Steuerung von LEDplus (Farbtemperaturwechsel)

Bitte Türanschlag links (L), rechts (R) angeben!
Abdeckplatte bitte separat bestellen!

Höhe	Breite	Tiefe	Bestell-Text	Anschlag	Korpusausführung
1420	350	330	MNL023533	L/R	Comfort N
			ZCS006E		

Vitrinen-Midischrank
1 Drehtür, 1 Auszug, 1 Rauchglastür schwarz, 3 Glaseinlegeböden

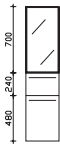

Bitte Türanschlag links (L), rechts (R) angeben!
Abdeckplatte bitte separat bestellen!

Höhe	Breite	Tiefe	Bestell-Text	Anschlag	Korpusausführung
1420	350	330	MNL033533	L/R	Comfort N

Vitrinen-Midischrank
1 Drehtür, 1 Auszug, 1 Glastür getönt silber, inkl. LED-Spot, 12V LED, LM LED, 2,6W, 202LM, 2700-6500K
3 Glaseinlegeböden

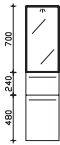

Sensorschalter (ZCS006E) optional bestellbar zur Steuerung von LEDplus (Farbtemperaturwechsel)

Bitte Türanschlag links (L), rechts (R) angeben!
Abdeckplatte bitte separat bestellen!

Höhe	Breite	Tiefe	Bestell-Text	Anschlag	Korpusausführung
1420	350	330	MNL043533	L/R	Comfort N
			ZCS006E		

Vitrinen-Midischrank
1 Drehtür, 1 Auszug, 1 Glastür getönt silber, 3 Glaseinlegeböden

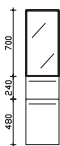

Bitte Türanschlag links (L), rechts (R) angeben!
Abdeckplatte bitte separat bestellen!

Höhe	Breite	Tiefe	Bestell-Text	Anschlag	Korpusausführung
1420	350	330	MNL053533	L/R	Comfort N

Vitrinen-Midischrank
1 Drehtür, 1 Rauchglastür schwarz, inkl. LED-Spot, 12V LED, LM LED, 2,6W, 202LM, 2700-6500K
3 Glaseinlegeböden

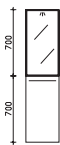

Sensorschalter (ZCS006E) optional bestellbar zur Steuerung von LEDplus (Farbtemperaturwechsel)

Bitte Türanschlag links (L), rechts (R) angeben!
Abdeckplatte bitte separat bestellen!

Höhe	Breite	Tiefe	Bestell-Text	Anschlag	Korpusausführung
1400	350	330	MNT023533	L/R	Comfort N
			ZCS006E		

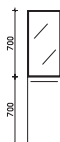

Zusatzartikel

**Vitrinen-Midischrank**

1 Drehtür, 1 Rauchglastür schwarz, 3 Glaseinlegeböden

Bitte Türanschlag links (L), rechts (R) angeben!
Abdeckplatte bitte separat bestellen!

Höhe	Breite	Tiefe	Bestell-Text	Anschlag	Korpusausführung
------	--------	-------	--------------	----------	------------------

1400	350	330	MNT033533	L/R	Comfort N
------	-----	-----	-----------	-----	-----------

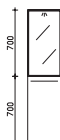
**Vitrinen-Midischrank**1 Drehtür, 1 Glastür getönt silber, inkl. LED-Spot, 12V LED, LM LED, 2,6W, 202LM, 2700-6500K
3 GlaseinlegebödenSensorschalter (ZCS006E) optional bestellbar zur Steuerung von LEDplus
(Farbtemperaturwechsel)**Bitte Türanschlag links (L), rechts (R) angeben!**
Abdeckplatte bitte separat bestellen!

Höhe	Breite	Tiefe	Bestell-Text	Anschlag	Korpusausführung
------	--------	-------	--------------	----------	------------------

1400	350	330	MNT043533	L/R	Comfort N
			ZCS006E		

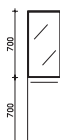
**Vitrinen-Midischrank**

1 Drehtür, 1 Glastür getönt silber, 3 Glaseinlegeböden

Bitte Türanschlag links (L), rechts (R) angeben!
Abdeckplatte bitte separat bestellen!

Höhe	Breite	Tiefe	Bestell-Text	Anschlag	Korpusausführung
------	--------	-------	--------------	----------	------------------

1400	350	330	MNT053533	L/R	Comfort N
------	-----	-----	-----------	-----	-----------

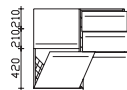
**Sideboard**1 Drehtür, 3 Auszüge, 1 Wäschekippe, 1 Glaseinlegeboden
Abb. zeigt links**Abdeckplatte bitte separat bestellen!**

Höhe	Breite	Tiefe	Bestell-Text	Anschlag	Korpusausführung
------	--------	-------	--------------	----------	------------------

840	960	330	LE-SB 03	L/R	Comfort N
-----	-----	-----	----------	-----	-----------

**Unterschrank**

1 Auszug, 1 Drehtür, 1 Glaseinlegeboden

Bitte Türanschlag links (L), rechts (R) angeben!
Abdeckplatte bitte separat bestellen!

Höhe	Breite	Tiefe	Bestell-Text	Anschlag	Korpusausführung
------	--------	-------	--------------	----------	------------------

720	350	330	LE-HB 01	L/R	Comfort N
-----	-----	-----	----------	-----	-----------

**Unterschrank**

3 Auszüge

Abdeckplatte bitte separat bestellen!

Höhe	Breite	Tiefe	Bestell-Text	Anschlag	Korpusausführung
------	--------	-------	--------------	----------	------------------

720	350	330	LE-HB 02		Comfort N
-----	-----	-----	----------	--	-----------

**Unterschrank**

1 Auszug, 1 Drehtür, 1 Glaseinlegeboden

Bitte Türanschlag links (L), rechts (R) angeben!
Abdeckplatte bitte separat bestellen!

Höhe	Breite	Tiefe	Bestell-Text	Anschlag	Korpusausführung
------	--------	-------	--------------	----------	------------------

720	420	330	LE-HB 03	L/R	Comfort N
-----	-----	-----	----------	-----	-----------



Zusatzartikel

Hängeschrank

1 Drehtür, 2 Glaseinlegeböden, zur Kombination mit Beimöbel



Bitte Türanschlag links (L), rechts (R) angeben!

Höhe	Breite	Tiefe	Bestell-Text	Anschlag	Korpusausführung
700	350	170	LE-WS 01-170	L/R	Comfort N
700	350	200	LE-WS 01-200	L/R	Comfort N

Hängeschrank

1 Drehtür, 2 Glaseinlegeböden



Bitte Türanschlag links (L), rechts (R) angeben!

Höhe	Breite	Tiefe	Bestell-Text	Anschlag	Korpusausführung
700	420	170	LE-WS 02-170	L/R	Comfort N
700	420	200	LE-WS 02-200	L/R	Comfort N

Vitrinen-Hängeschrank

1 Rauchglastür schwarz, 2 Glaseinlegeböden
inkl. LED-Spot, 12V LED, LM LED, 2,6W, 202LM, 2700-6500K, inkl. Touchschalter



Sensorschalter (ZCS006E) optional bestellbar zur Steuerung von LEDplus (Farbtemperaturwechsel)

Bitte Türanschlag links (L), rechts (R) angeben!

Höhe	Breite	Tiefe	Bestell-Text	Anschlag	Korpusausführung
703	350	170	OKT073517	L/R	Comfort N
703	350	200	OKT073520	L/R	Comfort N
			ZCS006E		

Vitrinen-Hängeschrank

1 Rauchglastür schwarz, 2 Glaseinlegeböden, inkl. Touchschalter



Bitte Türanschlag links (L), rechts (R) angeben!

Höhe	Breite	Tiefe	Bestell-Text	Anschlag	Korpusausführung
703	350	170	OKT093517	L/R	Comfort N
703	350	200	OKT093520	L/R	Comfort N

Vitrinen-Hängeschrank

1 Glastür getönt silber, 2 Glaseinlegeböden
inkl. LED-Spot, 12V LED, LM LED, 2,6W, 202LM, 2700-6500K, inkl. Touchschalter



Sensorschalter (ZCS006E) optional bestellbar zur Steuerung von LEDplus (Farbtemperaturwechsel)

Bitte Türanschlag links (L), rechts (R) angeben!

Höhe	Breite	Tiefe	Bestell-Text	Anschlag	Korpusausführung
703	350	170	OKT113517	L/R	Comfort N
703	350	200	OKT113520	L/R	Comfort N
			ZCS006E		

Vitrinen-Hängeschrank

1 Glastür getönt silber, 2 Glaseinlegeböden, inkl. Touchschalter



Bitte Türanschlag links (L), rechts (R) angeben!

Höhe	Breite	Tiefe	Bestell-Text	Anschlag	Korpusausführung
703	350	170	OKT123517	L/R	Comfort N
703	350	200	OKT123520	L/R	Comfort N



Zusatzartikel

Abdeckplatte für Beimöbel
im Korpusdekor



Bitte Dekor angeben!

Höhe	Breite	Tiefe	Bestell-Text	KorpUSAusführung			
10	355	332	LE-APD 01-_____				
10	485	332	LE-APD 03-_____				
10	705	332	LE-APD 04-_____				

Abdeckplatte für Beimöbel
im Korpusdekor



Bitte Dekor angeben!

Höhe	Breite	Tiefe	Bestell-Text	KorpUSAusführung			
10	425	332	LE-APD 09-_____				
10	965	332	LE-APD 12-_____				
10	425	497	LE-APD 07-_____				
10	844	497	LE-APD 11-_____				

Glas-Abdeckplatte für Beimöbel
Opti-White (owh), Metallic-Grau (mg)



Bitte Farbe angeben!

Höhe	Breite	Tiefe	Bestell-Text	KorpUSAusführung			
12	355	332	LE-APG 01-_____				
12	485	332	LE-APG 03-_____				
12	705	332	LE-APG 04-_____				

Glas-Abdeckplatte für Beimöbel
Opti-White (owh), Metallic-Grau (mg)



Bitte Farbe angeben!

Höhe	Breite	Tiefe	Bestell-Text	KorpUSAusführung	EEK
12	425	497	LE-APG 07-_____		
12	425	332	LE-APG 09-_____		
12	844	497	LE-APG 11-_____		
12	965	332	LE-APG 12-_____		



Zubehör



Handtuchhaken
 Chrom Glanz
 zum Anschrauben, klappbar
 Mindestplatzbedarf: 110 mm

Höhe	Breite	Tiefe	Bestell-Text	Anschlag	Korpusausführung
71	17	16	HHK5-70		



Handtuchhalter
 zur Wandmontage, 1-armig, ausziehbar, Chrom Glanz, Mindestplatzbedarf: 80 mm

Höhe	Breite	Tiefe	Bestell-Text	Anschlag	Korpusausführung
		325	HHW1-32-CGL		



Handtuchhalter
 Chrom Glanz, zur Korpusmontage, 1-armig, Mindestplatzbedarf: 120 mm

Höhe	Breite	Tiefe	Bestell-Text	Anschlag	Korpusausführung
30	65	320	LE-HH4-320		



Handtuchhalter
 Chrom Glanz, zur Wandmontage, 1-armig, Mindestplatzbedarf: 120 mm

Höhe	Breite	Tiefe	Bestell-Text	Anschlag	Korpusausführung
		325	HHWE 2-325		

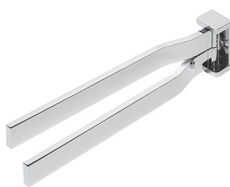

Handtuchhalter
 Chrom Glanz, zur Wandmontage, 2-armig, Mindestplatzbedarf: 120 mm

Höhe	Breite	Tiefe	Bestell-Text	Anschlag	Korpusausführung
48	60	345	HHWE 3-345		



Handtuchhalter
 Chrom Glanz
 zur Korpusmontage, 1-armig
 Mindestplatzbedarf: 120 mm

Höhe	Breite	Tiefe	Bestell-Text	Anschlag	Korpusausführung
10	40	380	HH6-380-1		



Zubehör

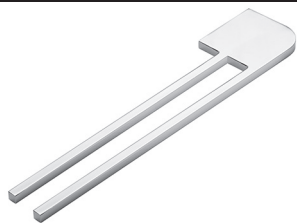

Handtuchhalter
Chrom Glanz
zur Korpusmontage, 2-armig
Mindestplatzbedarf: 150 mm

Höhe	Breite	Tiefe	Bestell-Text	Anschlag	Korpusausführung
10	80	380	HH6-380-2		



Handtuchhalter
Schwarz Matt
zur Korpusmontage, 1-armig
Mindestplatzbedarf: 120 mm

Höhe	Breite	Tiefe	Bestell-Text	Anschlag	Korpusausführung
30	65	325	ZHH00832		



Handtuchhalter
Schwarz Matt
zur Korpusmontage
1-armig
Mindestplatzbedarf: 120 mm

Höhe	Breite	Tiefe	Bestell-Text	Anschlag	Korpusausführung
10	40	380	ZHH01238		

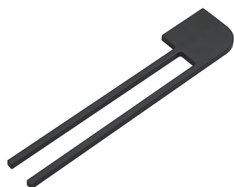

Handtuchhalter
Schwarz Matt
zur Korpusmontage
2-armig
Mindestplatzbedarf: 150 mm

Höhe	Breite	Tiefe	Bestell-Text	Anschlag	Korpusausführung
10	80	380	ZHH01338		



Einhebelmischer
Chrom Glanz
Ideal Standard

Achtung: Armatur nicht für Niederdruckgeräte geeignet!

Höhe	Breite	Tiefe	Bestell-Text	Anschlag	Korpusausführung
145	95	200	EHM-25-C		



Einhebelmischer
Schwarz Matt, inkl. Push-Open Ablaufgarnitur

Zugstange für herkömmliche Ablaufgarnituren/Clou-Überlaufsysteme ist im Lieferumfang enthalten!

Achtung: Armatur nicht für Niederdruckgeräte geeignet!

Höhe	Breite	Tiefe	Bestell-Text	Anschlag	Korpusausführung
162	47	157	ZEHM37		



Zubehör



Einhebelmischer
Schwarz Matt, inkl. Push-Open Ablaufgarnitur

Achtung: Keine Zugstange für herkömmliche Ablaufgarnituren/Clou-Überlaufsysteme im Lieferumfang enthalten!

Achtung: Armatur nicht für Niederdruckgeräte geeignet!

Höhe	Breite	Tiefe	Bestell-Text	Anschlag	Korpusausführung
260	45	155	ZEHM38		



Einhebelmischer
Chrom Glanz

Achtung: Keine Zugstange für herkömmliche Ablaufgarnituren/Clou-Überlaufsysteme im Lieferumfang enthalten!

Achtung: Armatur nicht für Niederdruckgeräte geeignet!

Höhe	Breite	Tiefe	Bestell-Text	Anschlag	Korpusausführung
309	55	157	ZEHM39		



Einhebelmischer
Chrom Glanz, inkl. Push-Open Ablaufgarnitur

Zugstange für herkömmliche Ablaufgarnituren/Clou-Überlaufsysteme ist im Lieferumfang enthalten!

Achtung: Armatur nicht für Niederdruckgeräte geeignet!

Höhe	Breite	Tiefe	Bestell-Text	Anschlag	Korpusausführung
200	50	175	ZEHM40		



Einhebelmischer
Chrom Glanz, inkl. Push-Open Ablaufgarnitur

Zugstange für herkömmliche Ablaufgarnituren/Clou-Überlaufsysteme ist im Lieferumfang enthalten!

Achtung: Armatur nicht für Niederdruckgeräte geeignet!

Höhe	Breite	Tiefe	Bestell-Text	Anschlag	Korpusausführung
150	42	140	ZEHM41		

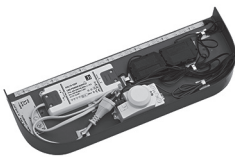

LEDmotion
LED-Leuchte mit Bewegungssensor
zur Ausleuchtung des Badezimmerbodens im Dunkeln, 12V LED, LM LED, 3W
zur Montage unter Möbeln
von 400 mm - 699 mm Breite

Stromanschluss erforderlich!
Achtung! Nicht mit LED-Beleuchtungen am Waschtischunterschrank kombinierbar

Höhe	Breite	Tiefe	Bestell-Text	Anschlag	Korpusausführung
52	370	128	LH30-SET 56		

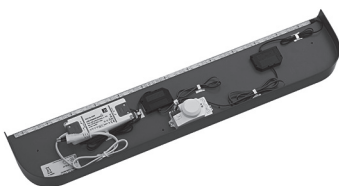

LEDmotion
LED-Leuchte mit Bewegungssensor
zur Ausleuchtung des Badezimmerbodens im Dunkeln, 12V LED, LM LED, 5W
zur Montage unter Möbeln
ab 700 mm Breite

Stromanschluss erforderlich!
Achtung! Nicht mit LED-Beleuchtungen am Waschtischunterschrank kombinierbar

Höhe	Breite	Tiefe	Bestell-Text	Anschlag	Korpusausführung
52	670	128	LH30-SET 57		



Zubehör

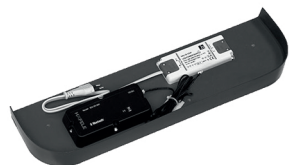

MusicZone

Soundmodul, mit Bluetooth-Steuerung
inkl. Körperschallwandler, 12V, 6W
zur Montage unter Möbeln
ab 450 mm Breite

Stromanschluss erforderlich!

Höhe	Breite	Tiefe	Bestell-Text	Anschlag	Korpusausführung
43	400	128	SD01-SET 01		

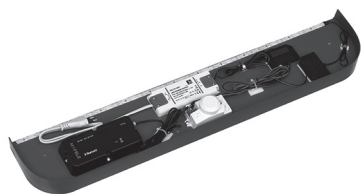

Light + MusicZone

LED-Leuchte, mit Bewegungssensor und Sound-Modul
mit Bluetooth-Steuerung, inkl. Körperschallwandler, 12V LED, LM LED, 10W
zur Montage unter Möbeln, ab 700 mm Breite

Stromanschluss erforderlich!

Achtung! Nicht mit LED-Beleuchtungen am Waschtischunterschrank kombinierbar

Höhe	Breite	Tiefe	Bestell-Text	Anschlag	Korpusausführung
52	670	128	SL01-SET 01		



Waschtischkonsole

Chrom Glanz
1 Stück
für Waschtischplatten
Höheneinstellung bis 15mm möglich

Bitte mit 2 Schrauben befestigen!

Belastbar bis max. 100 kg

Höhe	Breite	Tiefe	Bestell-Text	Anschlag	Korpusausführung
180	30	450	ZWK45018		



Griffset

Schwarz
für einfach verspiegelte Spiegelschränke

Set mit 2 Stück

Höhe	Breite	Tiefe	Bestell-Text	Anschlag	Korpusausführung
7	40	23	ZDVSPSG1		



Griffset

Schwarz
für einfach verspiegelte Spiegelschränke

Set mit 3 Stück

Höhe	Breite	Tiefe	Bestell-Text	Anschlag	Korpusausführung
7	40	23	ZDVSPSG2		



Griffset

Schwarz
für doppelt verspiegelte Spiegelschränke

Set mit 2 Stück

Höhe	Breite	Tiefe	Bestell-Text	Anschlag	Korpusausführung
15	45	23	ZDVSPSG3		



Zubehör



Griffset
Schwarz
für doppelt verspiegelte Spiegelschränke
Set mit 3 Stück

Höhe	Breite	Tiefe	Bestell-Text	Anschlag	Korpusausführung					
15	45	23	ZDVSPSG4							



Aufsatzleuchten optional für SPS und Spiegel mit Effektbeleuchtung (Leuchten nicht separat bestellbar)

	LE-FSP 05	LE-FSP 08	LE-FSP 09	LE-FSP 10	LE-FSP 11	LE-FSP 23	LE-FSP 24	LE-FSP 25	LE-FSP 26	LE-SPS 16	LE-SPS 26	LE-SPS 56	LE-SPS 36	LE-SPS 46	LE-SPS 15	LE-SPS 25	LE-SPS 55	LE-SPS 35	LE-SPS 45	LE-SPSB 79	LE-SPSB 80	LE-SPSB 81	SEER 011 94	SEER 011 13	SDER 011 17
EB-LS-AG-400F	•	•	•	•	2•	•	•	•	2•	•	•	•	•	2•	•	•	•	•	•	2•	•	•	•	•	2•
EB-LS-AG-600F	•	•	•	•	2•	•	•	•	2•	•	•	•	•	2•	•	•	•	•	•	2•	•	•	•	•	2•
EB-LS-AG-900F				•	•		•	•	•			•	•	•			•	•	•	•	•	•	•	•	•
EB-LS-AM-400F	•	•	•	•	2•	•	•	•	2•	•	•	•	•	2•	•	•	•	•	•	2•	•	•	•	•	2•
EB-LS-AM-600F	•	•	•	•	2•		•	•	2•	•	•	•	•	2•	•	•	•	•	•	2•	•	•	•	•	2•
EB-LS-AM-900F				•	•		•	•	•			•	•	•			•	•	•	•	•	•	•	•	•
EB-LS-AN-350F	•	•	•	•	2•	•	•	•	2•	•	•	•	•	2•	•	•	•	•	•	2•	•	•	•	•	2•
EB-LS-AN-600F	•	•	•	•	2•		•	•	2•	•	•	•	•	2•	•	•	•	•	•	2•	•	•	•	•	2•
EB-LS-AN-900F				•	•		•	•	•			•	•	•			•	•	•	•	•	•	•	•	•
EB-LS-AP-400F	•	•	•	•	2•	•	•	•	2•	•	•	•	•	2•	•	•	•	•	•	2•	•	•	•	•	2•
EB-LS-AP-600F	•	•	•	•	2•		•	•	2•	•	•	•	•	2•	•	•	•	•	•	2•	•	•	•	•	2•
EB-LS-AP-900F				•	•		•	•	•			•	•	•			•	•	•	•	•	•	•	•	•
EB-LS-AS-400F	•	•	•	•	2•	•	•	•	•	•	•	•	•	2•	•	•	•	•	•	2•	•	•	•	•	2•
EB-LS-AS-600F	•	•	•	•	2•		•	•	•	•	•	•	•	2•	•	•	•	•	•	2•	•	•	•	•	2•
EB-LS-AS-900F				•	•		•	•	•			•	•	•			•	•	•	•	•	•	•	•	•
ZAL AUF 40 E	•	•	•	•	2•	•	•	•	2•	•	•	•	•	2•	•	•	•	•	•	2•	•	•	•	•	2•
ZAL AUF 60 E	•	•	•	•	2•		•	•	2•	•	•	•	•	2•	•	•	•	•	•	2•	•	•	•	•	2•
ZAL AUF 90 E				•	•		•	•	•			•	•	•			•	•	•	•	•	•	•	•	•
ZAL AVF 60 E	•	•	•	•	2•		•	•	•	•	•	•	•	2•	•	•	•	•	•	2•	•	•	•	•	2•
ZAL AVF 90 E				•	•		•	•	•			•	•	•			•	•	•	•	•	•	•	•	•
ZAL AZF 40 E	•	•	•	•	2•	•	•	•	2•	•	•	•	•	2•	•	•	•	•	•	2•	•	•	•	•	2•
ZAL AZF 60 E	•	•	•	•	2•		•	•	2•	•	•	•	•	2•	•	•	•	•	•	2•	•	•	•	•	2•
ZAL AZF 90 E				•	•		•	•	•			•	•	•			•	•	•	•	•	•	•	•	•
ZAL BAF 40 E	•	•	•	•	2•	•	•	•	2•	•	•	•	•	2•	•	•	•	•	•	2•	•	•	•	•	2•
ZAL BAF 60 E	•	•	•	•	2•		•	•	2•	•	•	•	•	2•	•	•	•	•	•	2•	•	•	•	•	2•
ZAL BAF 90 E				•	•		•	•	•			•	•	•			•	•	•	•	•	•	•	•	•
ZAKAYV18E-200-600F	•					•																			
ZAKAYV18E-601-800F		•								•					•										
ZAKAYV18E-801-1000F			•				•				•					•					•			•	
ZAKAYV18E-1001-1200F											•														
ZAKAYV18E-1201-1400F				•				•				•					•	•				•			•
ZAKAYV18E-1401-1600F													•												
ZAKAYV18E-1601-1800F				•					•					•						•			•		•
ZAL BBF 90 E				•	•		•	•	•			•		•			•		•	•	•	•	•	•	•
ZAL BBF 11 E				•	•			•	•			•		•			•		•	•	•	•	•	•	•
ZAL BCF 90 E				•	•		•	•	•			•		•			•		•	•	•	•	•	•	•
ZAL BCF 11 E				•	•			•	•			•		•			•		•	•	•	•	•	•	•

Alle Leuchten/elektrischen Komponenten dürfen nur in Kombination mit Produkten des Kataloges betrieben werden!



Aufsatzleuchten



Aufsatzleuchte
 Chrom Glanz
 12V LED, LM LED, 3W, 200LM, 6500K
 für: Spiegelschrank inkl. Schalter/Steckdose
 oder Spiegel inkl. Schalter/LED Trafo

Höhe	Breite	Tiefe	Bestell-Text	Anschlag	Korpusausführung
30	400	80	EB-LS-AM-400F		



Aufsatzleuchte
 Chrom Glanz
 12V LED, LM LED, 4,8W, 260LM, 6500K
 für: Spiegelschrank inkl. Schalter/Steckdose
 oder Spiegel inkl. Schalter/LED Trafo

Höhe	Breite	Tiefe	Bestell-Text	Anschlag	Korpusausführung
30	600	80	EB-LS-AM-600F		



Aufsatzleuchte
 Chrom Glanz
 12V LED, LM LED, 6,8W, 360LM, 6500K
 für: Spiegelschrank inkl. Schalter/Steckdose
 oder Spiegel inkl. Schalter/LED Trafo

Höhe	Breite	Tiefe	Bestell-Text	Anschlag	Korpusausführung
30	900	80	EB-LS-AM-900F		



Aufsatzleuchte
 Chrom Glanz
 12V LED, LM LED, 3,6W, 387LM, 6300K
 für: Spiegelschrank inkl. Schalter/Steckdose
 oder Spiegel inkl. Schalter/LED Trafo

Höhe	Breite	Tiefe	Bestell-Text	Anschlag	Korpusausführung
45	400	100	EB-LS-AG-400F		



Aufsatzleuchte
 Chrom Glanz
 12V LED, LM LED, 5,4W, 566LM, 6300K
 für: Spiegelschrank inkl. Schalter/Steckdose
 oder Spiegel inkl. Schalter/LED Trafo

Höhe	Breite	Tiefe	Bestell-Text	Anschlag	Korpusausführung
45	600	100	EB-LS-AG-600F		



Aufsatzleuchte
 Chrom Glanz
 12V LED, LM LED, 8,1W, 753LM, 6300K
 für: Spiegelschrank inkl. Schalter/Steckdose
 oder Spiegel inkl. Schalter/LED Trafo

Höhe	Breite	Tiefe	Bestell-Text	Anschlag	Korpusausführung
45	900	100	EB-LS-AG-900F		

Alle Leuchten/elektrischen Komponenten dürfen nur in Kombination mit Produkten des Kataloges betrieben werden!



Aufsatzleuchten

**Aufsatzleuchte**

Chrom Glanz
12V LED, LM LED, 6W, 565LM, 6500K
für: Spiegelschrank inkl. Schalter/Steckdose
oder Spiegel inkl. Schalter/LED Trafo

Höhe	Breite	Tiefe	Bestell-Text	Anschlag	Korpusausführung
25	350	106	EB-LS-AN-350F		

**Aufsatzleuchte**

Chrom Glanz
12V LED, LM LED, 11W, 1050LM, 6500K
für: Spiegelschrank inkl. Schalter/Steckdose
oder Spiegel inkl. Schalter/LED Trafo

Höhe	Breite	Tiefe	Bestell-Text	Anschlag	Korpusausführung
25	600	106	EB-LS-AN-600F		

**Aufsatzleuchte**

Chrom Glanz
12V LED, LM LED, 15W, 1500LM, 6500K
für: Spiegelschrank inkl. Schalter/Steckdose
oder Spiegel inkl. Schalter/LED Trafo

Höhe	Breite	Tiefe	Bestell-Text	Anschlag	Korpusausführung
25	900	106	EB-LS-AN-900F		

**Aufsatzleuchte**

Anthrazit gebürstet
12V LED, LM LED, 8W, 300LM, 6500K
für: Spiegelschrank inkl. Schalter/Steckdose
oder Spiegel inkl. Schalter/LED Trafo

Höhe	Breite	Tiefe	Bestell-Text	Anschlag	Korpusausführung
35	400	112	EB-LS-AS-400F		

**Aufsatzleuchte**

Anthrazit gebürstet
12V LED, LM LED, 10,5W, 380LM, 6500K
für: Spiegelschrank inkl. Schalter/Steckdose
oder Spiegel inkl. Schalter/LED Trafo

Höhe	Breite	Tiefe	Bestell-Text	Anschlag	Korpusausführung
35	600	112	EB-LS-AS-600F		

**Aufsatzleuchte**

Anthrazit gebürstet
12V LED, LM LED, 13W, 450LM, 6500K
für: Spiegelschrank inkl. Schalter/Steckdose
oder Spiegel inkl. Schalter/LED Trafo

Höhe	Breite	Tiefe	Bestell-Text	Anschlag	Korpusausführung
35	900	112	EB-LS-AS-900F		



Aufsatzleuchten



Aufsatzleuchte
Chrom Glanz
12V LED, LM LED, 13W, 1050LM, 6500K
für: Spiegelschrank inkl. Schalter/Steckdose
oder Spiegel inkl. Schalter/LED Trafo

Höhe	Breite	Tiefe	Bestell-Text	Anschlag	Korpusausführung
15	600	111	ZALAVF60E		



Aufsatzleuchte
Chrom Glanz
12V LED, LM LED, 18W, 1450LM, 6500K
für: Spiegelschrank inkl. Schalter/Steckdose
oder Spiegel inkl. Schalter/LED Trafo

Höhe	Breite	Tiefe	Bestell-Text	Anschlag	Korpusausführung
15	900	111	ZALAVF90E		



Aufsatzleuchten LEDplus fähig

**Aufsatzleuchte LEDplus-fähig**

Schwarz Matt
12V LED, LM LED, 5,8W, 235LM, 6400K
für: Spiegelschrank inkl. Schalter/Steckdose
oder Spiegel inkl. Schalter/LED Trafo

Sensorschalter (ZCS005E) optional bestellbar zur Steuerung von LEDplus
(Farbtemperaturwechsel bei Spiegelschränken)
Sensorschalter (ZCS006E) optional bestellbar zur Steuerung von LEDplus
(Farbtemperaturwechsel bei Spiegeln)

Höhe	Breite	Tiefe	Bestell-Text	Anschlag	KorpUSAusführung
26	400	122	ZALBAF40E		
			ZCS005E		
			ZCS006E		

**Aufsatzleuchte LEDplus-fähig**

Schwarz Matt
12V LED, LM LED, 8,7W, 325LM, 6400K
für: Spiegelschrank inkl. Schalter/Steckdose
oder Spiegel inkl. Schalter/LED Trafo

Sensorschalter (ZCS005E) optional bestellbar zur Steuerung von LEDplus
(Farbtemperaturwechsel bei Spiegelschränken)
Sensorschalter (ZCS006E) optional bestellbar zur Steuerung von LEDplus
(Farbtemperaturwechsel bei Spiegeln)

Höhe	Breite	Tiefe	Bestell-Text	Anschlag	KorpUSAusführung
26	600	122	ZALBAF60E		
			ZCS005E		
			ZCS006E		

**Aufsatzleuchte LEDplus-fähig**

Schwarz Matt
12V LED, LM LED, 13W, 485LM, 6400K
für: Spiegelschrank inkl. Schalter/Steckdose
oder Spiegel inkl. Schalter/LED Trafo

Sensorschalter (ZCS005E) optional bestellbar zur Steuerung von LEDplus
(Farbtemperaturwechsel bei Spiegelschränken)
Sensorschalter (ZCS006E) optional bestellbar zur Steuerung von LEDplus
(Farbtemperaturwechsel bei Spiegeln)

Höhe	Breite	Tiefe	Bestell-Text	Anschlag	KorpUSAusführung
26	900	122	ZALBAF90E		
			ZCS005E		
			ZCS006E		

**Aufsatzleuchte LEDplus-fähig**

Chrom Glanz
12V LED, LM LED, 13W, 1380-1480LM, 3000-6500K
für: Spiegelschrank inkl. Schalter/Steckdose
oder Spiegel inkl. Schalter/LED Trafo

Sensorschalter (ZCS005E) optional bestellbar zur Steuerung von LEDplus
(Farbtemperaturwechsel bei Spiegelschränken)
Sensorschalter (ZCS006E) optional bestellbar zur Steuerung von LEDplus
(Farbtemperaturwechsel bei Spiegeln)

Höhe	Breite	Tiefe	Bestell-Text	Anschlag	KorpUSAusführung
42	900	105	ZALBBF90E		
			ZCS005E		
			ZCS006E		



Aufsatzleuchten LEDplus fähig



Aufsatzleuchte LEDplus-fähig

Chrom Glanz
12V LED, LM LED, 15W, 1630-1750LM, 3000-6500K
für: Spiegelschrank inkl. Schalter/Steckdose
oder Spiegel inkl. Schalter/LED Trafo

Sensorschalter (ZCS005E) optional bestellbar zur Steuerung von LEDplus
(Farbtemperaturwechsel bei Spiegelschränken)
Sensorschalter (ZCS006E) optional bestellbar zur Steuerung von LEDplus
(Farbtemperaturwechsel bei Spiegeln)

Höhe	Breite	Tiefe	Bestell-Text	Anschlag	Korpusausführung
42	1095	105	ZALBBF11E		
			ZCS005E		
			ZCS006E		



Aufsatzleuchte LEDplus-fähig

Schwarz Matt
12V LED, LM LED, 13W, 1380-1480LM, 3000-6500K
für: Spiegelschrank inkl. Schalter/Steckdose
oder Spiegel inkl. Schalter/LED Trafo

Sensorschalter (ZCS005E) optional bestellbar zur Steuerung von LEDplus
(Farbtemperaturwechsel bei Spiegelschränken)
Sensorschalter (ZCS006E) optional bestellbar zur Steuerung von LEDplus
(Farbtemperaturwechsel bei Spiegeln)

Höhe	Breite	Tiefe	Bestell-Text	Anschlag	Korpusausführung
42	900	105	ZALBCF90E		
			ZCS005E		
			ZCS006E		

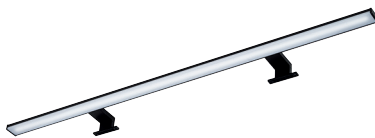

Aufsatzleuchte LEDplus-fähig

Schwarz Matt
12V LED, LM LED, 15W, 1630-1750LM, 3000-6500K
für: Spiegelschrank inkl. Schalter/Steckdose
oder Spiegel inkl. Schalter/LED Trafo

Sensorschalter (ZCS005E) optional bestellbar zur Steuerung von LEDplus
(Farbtemperaturwechsel bei Spiegelschränken)
Sensorschalter (ZCS006E) optional bestellbar zur Steuerung von LEDplus
(Farbtemperaturwechsel bei Spiegeln)

Höhe	Breite	Tiefe	Bestell-Text	Anschlag	Korpusausführung
42	1095	105	ZALBCF11E		
			ZCS005E		
			ZCS006E		



Aufsatzleuchte LEDplus-fähig

Chrom Glanz
12V LED, LM LED, 4,8W, 245LM, 3000-6500K
für: Spiegelschrank inkl. Schalter/Steckdose
oder Spiegel inkl. Schalter/LED Trafo

Sensorschalter (ZCS005E) optional bestellbar zur Steuerung von LEDplus
(Farbtemperaturwechsel bei Spiegelschränken)
Sensorschalter (ZCS006E) optional bestellbar zur Steuerung von LEDplus
(Farbtemperaturwechsel bei Spiegeln)

Höhe	Breite	Tiefe	Bestell-Text	Anschlag	Korpusausführung
30	400	80	EB-LS-AP-400F		
			ZCS005E		
			ZCS006E		



Aufsatzleuchten LEDplus fähig



Aufsatzleuchte LEDplus-fähig

Chrom Glanz
12V LED, LM LED, 7,1W, 385LM, 3000-6500K
für: Spiegelschrank inkl. Schalter/Steckdose
oder Spiegel inkl. Schalter/LED Trafo

Sensorschalter (ZCS005E) optional bestellbar zur Steuerung von LEDplus
(Farbtemperaturwechsel bei Spiegelschränken)
Sensorschalter (ZCS006E) optional bestellbar zur Steuerung von LEDplus
(Farbtemperaturwechsel bei Spiegeln)

Höhe	Breite	Tiefe	Bestell-Text	Anschlag	KorpUSAusführung
30	600	80	EB-LS-AP-600F		
			ZCS005E		
			ZCS006E		



Aufsatzleuchte LEDplus-fähig

Chrom Glanz
12V LED, LM LED, 9,7W, 510LM, 3000-6500K
für: Spiegelschrank inkl. Schalter/Steckdose
oder Spiegel inkl. Schalter/LED Trafo

Sensorschalter (ZCS005E) optional bestellbar zur Steuerung von LEDplus
(Farbtemperaturwechsel bei Spiegelschränken)
Sensorschalter (ZCS006E) optional bestellbar zur Steuerung von LEDplus
(Farbtemperaturwechsel bei Spiegeln)

Höhe	Breite	Tiefe	Bestell-Text	Anschlag	KorpUSAusführung
30	900	80	EB-LS-AP-900F		
			ZCS005E		
			ZCS006E		



Aufsatzleuchte LEDplus-fähig

Aluminium matt
12V LED, LM LED, 5,8W, 235LM, 6400K
für: Spiegelschrank inkl. Schalter/Steckdose
oder Spiegel inkl. Schalter/LED Trafo

Sensorschalter (ZCS005E) optional bestellbar zur Steuerung von LEDplus
(Farbtemperaturwechsel bei Spiegelschränken)
Sensorschalter (ZCS006E) optional bestellbar zur Steuerung von LEDplus
(Farbtemperaturwechsel bei Spiegeln)

Höhe	Breite	Tiefe	Bestell-Text	Anschlag	KorpUSAusführung
26	400	122	ZALAUF40E		
			ZCS005E		
			ZCS006E		



Aufsatzleuchte LEDplus-fähig

Aluminium matt
12V LED, LM LED, 8,7W, 325LM, 6400K
für: Spiegelschrank inkl. Schalter/Steckdose
oder Spiegel inkl. Schalter/LED Trafo

Sensorschalter (ZCS005E) optional bestellbar zur Steuerung von LEDplus
(Farbtemperaturwechsel bei Spiegelschränken)
Sensorschalter (ZCS006E) optional bestellbar zur Steuerung von LEDplus
(Farbtemperaturwechsel bei Spiegeln)

Höhe	Breite	Tiefe	Bestell-Text	Anschlag	KorpUSAusführung
26	600	122	ZALAUF60E		
			ZCS005E		
			ZCS006E		



Aufsatzleuchten LEDplus fähig



Aufsatzleuchte LEDplus-fähig

Aluminium matt
12V LED, LM LED, 13W, 485LM, 6400K
für: Spiegelschrank inkl. Schalter/Steckdose
oder Spiegel inkl. Schalter/LED Trafo

Sensorschalter (ZCS005E) optional bestellbar zur Steuerung von LEDplus
(Farbtemperaturwechsel bei Spiegelschränken)
Sensorschalter (ZCS006E) optional bestellbar zur Steuerung von LEDplus
(Farbtemperaturwechsel bei Spiegeln)

Höhe	Breite	Tiefe	Bestell-Text	Anschlag	Korpusausführung
26	900	122	ZALAU90E		
			ZCS005E		
			ZCS006E		



Aufsatzleuchte LEDplus-fähig

Chrom Glanz
12V LED, LM LED, 8W, 662LM, 3000-6000K
für: Spiegelschrank inkl. Schalter/Steckdose
oder Spiegel inkl. Schalter/LED Trafo

Sensorschalter (ZCS005E) optional bestellbar zur Steuerung von LEDplus
(Farbtemperaturwechsel bei Spiegelschränken)
Sensorschalter (ZCS006E) optional bestellbar zur Steuerung von LEDplus
(Farbtemperaturwechsel bei Spiegeln)

Höhe	Breite	Tiefe	Bestell-Text	Anschlag	Korpusausführung
26	400	122	ZALAZF40E		
			ZCS005E		
			ZCS006E		



Aufsatzleuchte LEDplus-fähig

Chrom Glanz
12V LED, LM LED, 12W, 916LM, 3000-6000K
für: Spiegelschrank inkl. Schalter/Steckdose
oder Spiegel inkl. Schalter/LED Trafo

Sensorschalter (ZCS005E) optional bestellbar zur Steuerung von LEDplus
(Farbtemperaturwechsel bei Spiegelschränken)
Sensorschalter (ZCS006E) optional bestellbar zur Steuerung von LEDplus
(Farbtemperaturwechsel bei Spiegeln)

Höhe	Breite	Tiefe	Bestell-Text	Anschlag	Korpusausführung
26	600	122	ZALAZF60E		
			ZCS005E		
			ZCS006E		



Aufsatzleuchte LEDplus-fähig

Chrom Glanz
12V LED, LM LED, 18W, 1378LM, 3000-6000K
für: Spiegelschrank inkl. Schalter/Steckdose
oder Spiegel inkl. Schalter/LED Trafo

Sensorschalter (ZCS005E) optional bestellbar zur Steuerung von LEDplus
(Farbtemperaturwechsel bei Spiegelschränken)
Sensorschalter (ZCS006E) optional bestellbar zur Steuerung von LEDplus
(Farbtemperaturwechsel bei Spiegeln)

Höhe	Breite	Tiefe	Bestell-Text	Anschlag	Korpusausführung
26	900	122	ZALAZF90E		
			ZCS005E		
			ZCS006E		



Aufsatzleuchten LEDplus fähig

Acrylkranz LEDplus-fähig

12V LED, LM LED, 8,28-25,56W, 599-1907LM, 3000-6000K
variable Breite 200-1800 mm

Sensorschalter (ZCS005E) optional bestellbar zur Steuerung von LEDplus
(Farbtemperaturwechsel bei Spiegelschränken)

Sensorschalter (ZCS006E) optional bestellbar zur Steuerung von LEDplus
(Farbtemperaturwechsel bei Spiegeln)

**Breite des Acrylkranzes entspricht immer der Breite des Spiegelschranks!
Nicht separat bestellbar!**



Höhe	Breite	Tiefe	Bestell-Text	Anschlag	Korpusausführung				
8	600	135	ZAKAYV18E						
8	600-1800	135	ZAKAYV18E		Aufpreis je angefangene 100 mm				
			ZCS005E						
			ZCS006E						