

# Möbel LETZ

*Finden und Wohlfühlen*



## Typenplan

Bad 116 von LEONARDO living - Badezimmer Glas quarzgrau

### **Wichtiger Hinweis für Sie**

Etwaige Hinweise des Herstellers in dieser Produktinformation, die sich auf die Gewährleistung beziehen, haben für Sie keinerlei Bindungswirkung und können von Ihnen ignoriert werden. Ihre gesetzlichen Gewährleistungsrechte als Verbraucher uns gegenüber, als Ihrem Verkäufer, werden dadurch in keiner Weise berührt oder eingeschränkt. Sie können sich wegen aller Mängel jederzeit an uns wenden. Darüber hinaus gehende Herstellergarantien bleiben natürlich unberührt. Dieser Artikel wird hergestellt von PELIPAL GmbH, Hans-Wilhelm-Peters-Straße 2, 33189 Schlangen, Deutschland, [impressum@pelipal.de](mailto:impressum@pelipal.de)

Möbel Letz GmbH  
Am Gewerbepark 11  
06895 Zahna-Elster

Tel.: 035383 - 6018 50

Fax.: 035383 - 6018 17



LEONARDO

# LEO LIVING BAD

## TYPENPLAN

MADE IN GERMANY





LEONARDO

# INFORMATION

- **PRODUKTINFORMATIONEN**
- **MATERIALKUNDE**
- **REINIGUNGS- UND PFLEGEHINWEISE**
- **SICHERHEITSHINWEISE**
- **SONDERANFERTIGUNG**
- **HINWEIS AUF AGB**
- **BESTELLFORMULAR**
- **LED-RELAX**





## PRODUKTINFORMATIONEN

### Qualität zahlt sich aus!



Sie möchten Möbel, bei denen viele Ansprüche zugleich erfüllt werden?

- Gesundheit
- Qualität
- Stabilität und Langlebigkeit
- Umweltschutz

Strenge Tests und fortwährende Kontrollen sorgen dafür, dass die PELIPAL-Möbel mit dem RAL-Gütezeichen ausgezeichnet sind und unsere sehr hohen Anforderungen einhalten. Beim RAL-Gütezeichen für Möbel können Sie sicher sein, dass Sie geprüfte Möbel mit zuverlässig guter Qualität kaufen. Gütegeprüfte Möbel müssen stabil, sicher, haltbar und gut verarbeitet sein – und sie dürfen keine krankmachenden Inhaltsstoffe enthalten. Denn Sie sollen sich mit gütegeprüften Möbeln wohlfühlen.

### Die Deutsche Gütegemeinschaft Möbel e.V.

Die Deutsche Gütegemeinschaft Möbel (DGM) wurde 1963 gegründet. Über 100 Mitglieder – Möbelhersteller und Zulieferbetriebe aus dem In- und Ausland – haben sich mittlerweile freiwillig dazu verpflichtet die Anforderungen der DGM im Qualitätssystem des RAL einzuhalten.

Diese Anforderungen beziehen sich nicht nur auf Langlebigkeit und einwandfreie Funktion, sondern schließen auch die Sicherheit des Verbrauchers, seine Gesundheit und die Umweltverträglichkeit der Produktion mit ein. Jeder einzelne Faktor wird in unabhängigen Prüfinstituten eingehend getestet. Für Möbelhersteller bedeutet die Einhaltung dieser hohen Anforderungen wesentlich mehr Aufwand. Aber es ist eine sinnvolle und wichtige Investition für Ihr Leben.

### Zukunftsorientierte Technologie

Hoher Bewegungskomfort durch den Einsatz des Soft-Close Schaniers gewährleistet ein absolut leises Schließen der Türen durch den integrierten Dämpfmechanismus, der bei Bedarf ausgeschaltet werden kann (Öffnungswinkel 110°)



### Innovativ und formschön

Die Hettich Zarge zeichnet sich durch zeitloses Design im Trend mit klaren Konturen aus.

- einfache Montage
- Seitenverstellung der Blende







## INFORMATIONEN

### Korpus

Korpusqualität in verschiedenen Farbstellungen bzw. Dekoren, Materialstärke 16 mm

### Korpusausführung Comfort N:

- Fronten mit Griff
- Schubkasten mit Metallzarge in Grau und Softeinzug
- Korpus mit 1,0 mm Kante
- Abdeckkappe für Schrankaufhänger
- Ganzmetall-Schnellmontagescharnier mit integrierter Dämpfung

### Rückwände

Die Rückwände der Korpen sind nach innen gesetzt, damit bis zur Zimmerwand genügend Raum für die notwendige Luftzirkulation verbleibt.

### Scharniere

Die Ganzmetall-Schnellmontage-Scharniere lassen sich 107° weit öffnen. Sie zeichnen sich durch Montagefreundlichkeit aus und ermöglichen ein problemloses Ausrichten der Fronten. Die Wäschekippen haben Spezialscheren, die beim Öffnen selbstständig arretieren.

### Türdämpfer

Ein progressiv wirkender Türdämpfer, der ein besonders geräuscharmes Schließen der Türen garantiert, ist in das Scharnier integriert.

### Einlegeböden

Unsere Möbel werden mit hochwertigen Glaseinlegeböden geliefert. Bei den Waschbeckenunterschrank wird ein Einlegeboden in Korpusdekor eingesetzt.

### Aufhängevorrichtung

Wir setzen einen dreidimensional justierbaren, montagefreundlichen Aufhängebeschlag ein. Der Aufhängebeschlag für Regale ist nicht sichtbar, jedoch verstellbar.

### Waschtische

Hier bieten wir Ihnen eine große Auswahl von namhaften und bewährten Herstellern an:

- Waschtische aus Keramik
- Waschtische aus Mineralmarmor fugenlos gegossen, mit polierter Oberfläche
- Waschtische aus Glas
- Solid Surface Waschtische
- Edelstahl Waschtische

### Zubehör

Ein sehr reichhaltiges Zubehör-Programm, das sich in jedes individuell geplante Bad integrieren lässt, erfüllt auch die anspruchsvollsten Kundenwünsche.

### Qualitätsanspruch/Umweltschutz

Alle von uns verarbeiteten Span- und MDF-Platten sind umweltfreundlich und entsprechen den Anforderungen der DIN 6 (kunststoffbeschichtete dekorative Flachpressplatten) und EN DIN 120 für Emissionsklasse E1, und unterschreiten den vom Bundesgesundheitsamt zugelassenen Grenzwert von 0,1 ppm (= 0,12 mg Formaldehyd pro m<sup>3</sup>/g Luft) deutlich.



## INFORMATIONEN

### Schaltlogik für Kaltlicht-Beleuchtung am Spiegelschrank

#### Einzelwaschplatz

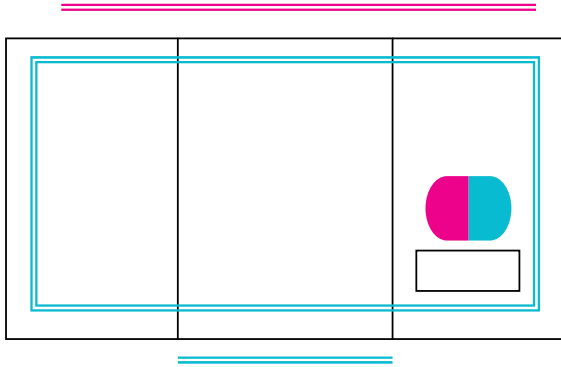

1. Mod. rechts  
1. Taster  
für Beleuchtung oben

1. Mod. rechts  
2. Taster  
für Spiegel und Waschtischbeleuchtung

#### Doppelwaschplatz

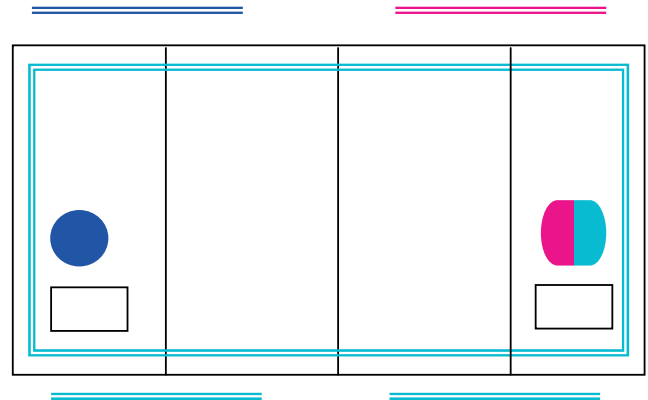

1. Mod. rechts  
1. Taster  
für Hauptbeleuchtung oben

1. Mod. rechts  
2. Taster  
für kompl. Effektbeleuchtung an Schrank  
+ beiden Waschplätzen

2. Mod. links  
Doppelsteckdose/  
Ein Taster für zweite Hauptbeleuchtung

### Schaltlogik für LEDplus-Beleuchtung am Spiegelschrank

#### Einzelwaschplatz

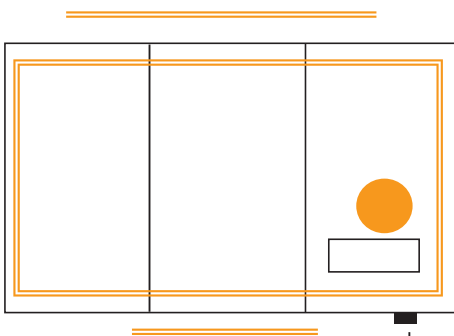

1. Modul  
2. Taster  
für die komplette Beleuchtung



#### LEDplus

Innovative Beleuchtung mit **Farbtemperaturwechsel**, der durch die Berührung eines Sensorschalters ausgelöst wird. Längeres Halten des Tasters reguliert die **Helligkeit**.

#### Doppelwaschplatz

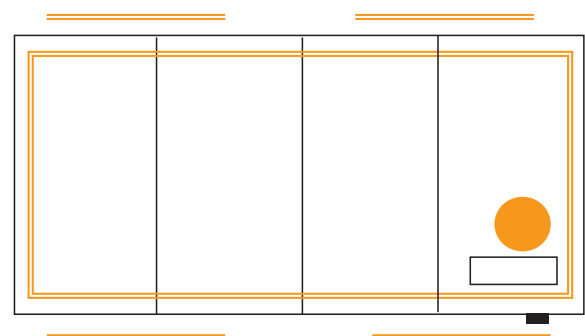

1. Modul  
2. Taster  
für die komplette Beleuchtung



## MATERIALKUNDE

### Furnier

Naturbelassenes oder gebeiztes Furnier klar lackiert. Mit Echtholz beidseitig furnierte (ggf. gebeizte) und lackierte Trägerplatte mit umlaufend furnierter Echtholzkante in Frontfarbe.

### Echtholz

Jedes Stück Holz ist ein Unikat. Farbliche Unterschiede sind von der Struktur und dem Wuchsgebiet des Holzes abhängig. Ebenso das Alter des Möbels, da sich unter den natürlichen Umwelteinflüssen (z. B.: Tageslicht) der Farbton der Oberfläche verändert. Eine absolute Farbgleichheit ist nicht möglich.

### MDF-Folie tiefgezogen

Mitteldichte Faserplatte mit PVC oder PET Folie, die thermoplastisch 3-dimensional überzogen wird, Rückseite Melamin, CPL oder mit PP-Folie beschichtet.

### MDF-lackiert

Mitteldichte Faserplatte mit mehrschichtigem Lackaufbau auf der Oberfläche und Kante, Rückseite Melamin beschichtet oder in matt farbgleich lackiert.

### Spanplatte-ABS/PP-Kanten

Beidseitig beschichtete Spanplatte mit ABS- oder PP-Kanten.

### Spanplatte-Glas

Beidseitig beschichtete Spanplatte mit einer lackierten oder digital bedruckten Float-/Optiwhite Glasplatte verbunden, Rückseite Melamin beschichtet.

### Lacklaminat

Mitteldichte Faserplatte mit PET-Folie und einem Lacksystem als Finish-Oberfläche.

## REINIGUNGS- UND PFLEGEHINWEISE

Zur schonenden Reinigung von Holzfronten, Kunststofffronten und lackierten Fronten sowie Korpussen empfehlen wir ein sauberes, weiches, feuchtes Tuch. Besonders hartnäckige Flecken lassen sich ohne Rückstände mit Seifenwasser entfernen. Anschließend die Fläche trocken polieren. Generell sollten Flecken sofort entfernt werden. Grundsätzlich sind für die Pflege von Acrylfronten keine Pflegemittel, die alkoholhaltige Stoffe beinhalten, zu verwenden.

### Reinigung der Spiegel- und Glasflächen

Zur normalen Reinigung der Spiegel- und Glasflächen empfehlen wir ein sauberes, weiches, trockenes Tuch. Hartnäckige Flecken, z. B. Fett, Kosmetikrückstände usw. sollten sofort entfernt und anschließend mit Seifenwasser und Fensterleder abgerieben werden. Es ist darauf zu achten, dass an den Spiegelrändern und hinter dem Spiegel keine Tropfenrückstände verbleiben. Glasreiniger sind zur Spiegelreinigung nicht geeignet!

### Pflegehinweise für Mineralmarmor-Waschtische

Zur Reinigung reicht ein sauberes, weiches feuchtes Tuch (kein Mikrofasertuch!). Bei stärkerer Verschmutzung verwenden Sie bitte einen milden Flüssigreiniger (ohne Alkohol und Scheuermilch), z.B. Essigreiniger und warmes Wasser. Bitte achten Sie darauf, dass die Wassertemperatur 65 °C nicht übersteigt.

Verschüttete Substanzen sollten sofort entfernt werden. Problemflecken lassen sich mit Nagellackentferner beseitigen. Um den Glanz der Mineralgusssoberfläche zu erhalten, empfehlen wir von Zeit zu Zeit hochwertige Autopolitur aufzutragen und nachzupolieren, z. B. SONAX Xtreme Polish & Wax. Verwenden Sie keinen Abflussreiniger mit Natriumhydroxid.

- Temperaturbelastung

Der qualitätsgeprüfte Mineralmarmor-Waschtisch ist im Dauertest (Thermoschock der Wassertemperatur von 10 °C auf 65 °C) getestet worden und entspricht den Anforderungen der DIN 14688. Sie sollten nicht über einen längeren Zeitraum Wasser über 65 °C in das Becken fließen lassen.

- Haarfärbemittel/Wäsche waschen

Vorsicht bei der Benutzung von Haarfärbemitteln. Einige Mittel sind so aggressiv, dass sich die Spuren nicht entfernen lassen. Vom Wäschewaschen im Becken ist abzuraten, da die Farbstoffe der Kleidung sich absetzen können und das Becken dauerhaft geschädigt wird. Desweiteren kann es zu Kratzern durch Knöpfe und Reißverschlüsse kommen.

- Wichtig!

Der Mineralmarmor-Waschtisch muss auf einen Waschtischunterschrank montiert werden. Unebenheiten im unteren, nicht sichtbaren Bereich (nach Abschluss der Montage) sind produktions- und materialbedingt und berechtigen nicht zur Beanstandung.





- Beschädigungen

Bei unsachgemäßem Einsatz von scheuernden Reinigungsmitteln, bei Beanspruchung durch scharfe oder schleifende Gegenstände oder bei langzeitigem Einfluss von Farbstoffen sind Schäden in der Oberfläche (Gelcoat) möglich.

Die Beseitigung dieser Schleif- oder Farbspuren erfolgt analog der Kfz-Pflege. Das heißt, mit einem handelsüblichen Poliermittel (M 100) und Polierwatte können diese Spuren problemlos beseitigt werden. Bei substanziellen Beschädigungen sollte vorher mit einem Nassschleifmittel (von grob nach fein!) vorgearbeitet werden. Zigaretten, die längere Zeit auf dem Waschtisch abgelegt werden, können den Gelcoat vergilben. Diese Vergilbung ist oberflächlich und kann ebenfalls mit der gleichen Technik beseitigt werden.

#### **Pflegehinweise für Glas-Waschtische**

Da es sich bei unseren Glaswaschtischen um Modelle mit glatter Oberfläche handelt, ist die Reinigung leicht durchzuführen. Für die tägliche Pflege reicht das Wischen mit einem feuchten Tuch und entsprechenden Glasputzmitteln. Danach mit einem trockenen, fusselfreien Tuch abwischen. Auf keinen Fall darf der Waschtisch mit einem scheuernden Putzmittel oder mit der kratzenden Seite von Schwämmen gereinigt werden, da dies die Oberfläche beschädigt. Glas reagiert empfindlich auf starke Temperaturspannungen, weshalb keine tiefgekühlten Getränke oder heißes Geschirr oder Töpfe darauf abgestellt werden dürfen. Durch die folgende Materialspannung kann es sonst zu einem Bruch des Glases kommen.

#### **Pflegehinweise für Keramik-Waschtische**

Zum Entfernen von Kalk empfehlen wir die Verwendung eines sauren Reinigers (pH-Wert 1-4), z.B. Essigreiniger. Essigsäure wirkt nicht nur kalklösend, sondern ist auch biologisch leicht abbaubar. Je höher die Wasserhärte, desto höher sollte die Dosierung des Reinigers sein. Zur Entfernung von Verschmutzungen durch Fett empfehlen wir einen Reiniger auf Basis von Tensiden. Schimmelflecken lassen sich mit chlorhaltigen, alkalischen Badreinigern entfernen. Bitte beachten Sie hierzu unbedingt die Gebrauchsanleitung des Herstellers.

#### **Pflegehinweise für Solid Surface-Waschtische**

Solid Surface ist ein porenloser Mineralwerkstoff welcher viele Vorteile wie eine glatte, porenfreie, thermoformbare und optisch nahtlose Oberfläche bietet. Unsichtbare Nähte verleihen eine schöne Ästhetik und verhindern das ungeliebte Eindringen von Krümeln, Schmutz, Flecken, Bakterien oder anderen Krankheitserregern. Ein Versiegeln oder Streichen ist nicht notwendig.

Solid Surface wirkt antimikrobiell, ist also resistent gegen Bakterien und Schimmel. Verunreinigungen wie z.B. Fettflecken, Make-Up, Haarfärbemittel, Schuhcreme etc. werden einfach mit Wasser oder Scheuermittel auspoliert. Kratzer und kleine Absplitterungen lassen sich durch leichtes Abschleifen entfernen. Furchen und Risse müssen unter Umständen von einem Fachmann ausgebessert werden.

Es liegt eine Greenguard NSF Indoor Air Quality Zertifizierung vor – Das Material ist für den Kontakt mit Lebensmitteln aller Art geeignet.

#### **Pflegehinweise für Edelstahl-Aufsatzbecken**

Um Schäden effizient vorzubeugen, vermeiden Sie, das jegliche Art von Farbe, Staub, chemischen Lösungsmitteln, rostigen Produkten und anderen Gegenständen direkt mit dem Edelstahl-Aufsatzbecken in Kontakt kommen. Bei unsachgemäßem Einsatz von scheuernden Reinigungsmitteln, bei Beanspruchung durch scharfe oder schleifende Gegenstände oder bei langzeitigem Einfluss von Farbstoffen sind Schäden in der Oberfläche möglich. Harte, scharfe, weiche oder stumpfe Gegenstände vom Becken fernhalten um eine Beschädigung zu vermeiden. Bitte vermeiden Sie ebenfalls die Verwendung von Stahldraht, sandhaltigen Scheuerschwämmen, starken Säuren und starken Alkalireinigern zur Reinigung des Beckens. Für den täglichen Gebrauch werden weiche Tücher, Schwämme und Haushaltsreiniger empfohlen. Spülen Sie das Produkt nach jedem Gebrauch gründlich mit warmem Wasser ab und wischen Sie es mit einem Handtuch oder einem weichen Tuch trocken.



## ALLGEMEINE HINWEISE ZUM TÄGLICHEN GEBRAUCH

Um eine hohe Lebensdauer Ihrer Badmöbel, des Waschtisches, des Spiegels oder Spiegelschranks zu gewährleisten, beachten sie bitte die folgenden Hinweise zum täglichen Gebrauch:

1. Achten Sie auf **ausreichende Lüftung und Trocknung** im Badezimmer, insbesondere nach dem Duschen oder Baden. Bei dauerhaft feuchten Wänden drohen Schimmelpilz, Stockflecken und Materialschäden.
2. **Vermeiden Sie dauerhafte Wassereinwirkung.** Stehendes und überströmendes Wasser auf der Oberfläche der Badmöbel und des Waschtisches muss umgehend beseitigt werden.
3. Wenn die Badmöbel direkt an den Wannens- oder Duschbereich anschließen, muss die Installation einer Duschtrennung erfolgen.
4. Schützen Sie die edlen, hochwertigen Möbel- und Mineralgussoberflächen, sowie Spiegel- und Glasflächen vor extremer Lichteinwirkung sowie schweren, scharfkantigen, kratzenden und heißen, ätzenden und säurehaltigen Gegenständen. Unschöne Farbveränderungen, Druckstellen, Ränder oder Kratzer wären die Folge. Leichte Farbveränderungen sind bei allen Materialien im Laufe der Jahre unvermeidbar.
5. Gebrauchte Handtücher dürfen wegen der Feuchtigkeit und des Gewichtes nicht an die Möbeltüren gehängt werden.
6. Entfernen Sie auftretende Verschmutzungen möglichst sofort mit einem weichen feuchten Tuch und handwarmen Wasser. Oft sind dann keine Reinigungsmittel nötig. Anschließend trocken nachreiben.
7. Verschüttete aggressive Substanzen müssen sofort entfernt werden. Nicht eindringen lassen!

8. Verwenden sie keine aggressiven Reinigungsmittel mit Alkohol oder Scheuermilch und kein Mikrofaser-tuch (ausgenommen Krión-Waschtische!).

9. Keine offenen WC- und Rohrreiniger, Nagellackent-ferner usw. im Möbel oder Spiegelschrank aufbewah-ren.

10. Die Wassertemperatur darf auf Mineralmarmor-, Glas- und Kriónoberflächen 65 °C nicht überschreiten.

### Information

PELIPAL behält sich technische und konstruktive Änderungen der Produkte, die dem Fortschritt dienen, sowie Irrtümer und Farbabweichungen vor. Optisch geringfügige Farbabweichungen bei Hochglanzfronten, insbesondere bei Platzierung von Rund- neben geraden Fronten sind produktions- bzw. lichteinfallbedingt.

Von der farblichen Wiedergabe der Prospekt- und Dekorabbildungen kann nicht auf die Originalfarbe und Ausführung geschlossen werden.

Ein durchgängiger Dekorverlauf zwischen einzelnen Frontteilen kann nicht gewährleistet werden. Die Maße sind in ca. Werten angegeben und können ggf. abweichen.

Artikel mit Beleuchtung

Alle Artikel mit Beleuchtung benötigen eine separate Stromzufuhr.



## SICHERHEITSHINWEISE

### Bestimmungsgemäße Verwendung

Die Badmöbel von PELIPAL und deren technische Einrichtung wurden für den Gebrauch in Badezimmern im nicht gewerblichen Bereich zur Aufbewahrung von handelsüblichen Badutensilien hergestellt. Sie sind ausschließlich für diesen Zweck bestimmt. Jede andere Verwendung gilt als nicht bestimmungsgemäß und kann zu Sachschäden oder sogar zu Personenschäden führen. Eltern müssen dafür sorgen, dass ihre Kinder das Badezimmer nie unbeaufsichtigt benutzen und nicht als Spielplatz missbrauchen, da die Verwendung von elektrischen Geräten, Wasser und beweglichen Möbelementen zu Sachschäden oder sogar zu Personenschäden führen kann. Als nicht bestimmungsgemäß gilt insbesondere:

- die Überfüllung und Überlastung der Möbel und Waschtische
- das Sitzen, Klettern und Stehen auf den Möbeln und Waschtischen
- die Anbringung von (insbesondere elektrischem) Zubehör anderer Hersteller.

Es wird keine Haftung übernommen für Schäden, die durch nicht bestimmungsgemäßen Gebrauch entstehen.

### Gefahrenhinweise

1. Die Montage und Demontage von Möbeln und Möbelteilen darf nur von einem autorisierten Fachbetrieb durchgeführt werden.
2. Alle Möbelteile mit Elektroinstallation dürfen nur durch einen Elektrofachmann unter Berücksichtigung DIN 57 100/VDE 0100, Teil 701 angeschlossen werden.
3. Es dürfen sich keine Personen an die Türen, Auszüge und Schubkästen hängen.
4. Beim Aus- und Einhängen müssen die Türen, Auszüge und Schubkästen unten gut festgehalten werden, damit sie nicht herunterfallen.
5. Leuchtstoffmittel vor dem Austausch erkalten lassen.
6. Leuchtmittel nicht zu fest drücken. Sie könnten sonst zu scharfkantigen Glassplittern zerbrechen.
7. Halogenlampen nur mit sauberem, fettfreiem Tuch anfassen.

8. Nicht in die Fassung greifen (Achtung Stromschlag!).
9. Möbel mit elektrischen Installationen vor Spritzwasser schützen.
10. Stecker nur mit Gegendruck aus der Dose ziehen.
11. Türen nur bis zum Anschlag öffnen und nicht überdehnen.
12. Keine Gegenstände auf die E-Box (Schalter-Steckdosenmodul) legen.
13. Aufbewahrte Medikamente und Reinigungsmittel vor Kindern schützen.

## SONDERANFERTIGUNGEN

Auf Anfrage möglich! Bitte sprechen Sie uns an!

## AGB

Unsere allgemeinen Geschäftsbedingungen finden Sie im Internet unter [www.pelipal.com](http://www.pelipal.com).



# Ihr persönliches Wohlfühlambiente mit **LEDrelax**



Mit **LEDrelax** sind Beleuchtungsoptionen keine Grenzen mehr gesetzt. Tauchen Sie ein, in ein gemütliches Ambiente während Sie nach einem langen Tag entspannen oder steuern Sie das perfekte Licht zum Schminken oder Rasieren.

Lassen Sie während Ihres Urlaubs die Anwesenheitssimulation laufen oder verbinden Sie die Beleuchtung mit dem optionalen Connect Bewegungssensor. Ihre Kinder werden die „Diskofunktion“ lieben...

**Grenzenlose Farbvarianten – für die ganze Familie.**

## STUFENLOS DIMMBARE HELLIGKEIT



## 16 MIO. FARBVARIANTEN



## Kostenlose App downloaden oder Fernbedienung online bestellen!



Einschalt- und Abschalttimer

- Schnelle und einfache Installation
- Keine teuren Zusatzgeräte notwendig
- Zur Steuerung kein Internet-Zugang notwendig
- Anwesenheitssimulator (z.B. während des Urlaubs)
- Dimm-Funktion



Steuern lässt sich die Smart-Beleuchtung ganz einfach über die **kostenlose Smart-Control-App** by AwoX für das Smartphone, Tablet, der Smartwatch oder mit der optionalen Fernbedienung.

Die kostenlose Smart-Control-App by Awox gibt es **hier zum Download:**

Zur **Händler-suche** geht's hier:





LEONARDO

# LEO LIVING BAD FARBVARIANTEN

MADE IN GERMANY





Front und Korpus frei kombinierbar  
Griff: Chrom Glanz / Schwarz matt

## KORPUSQUALITÄT:

**COMFORT N:** Schubkasten mit Metallzarge und Softeinzug, Korpus mit 1,0 mm Kante, inkl. Türdämpfer, Abdeckkappe für Schrankaufhänger

## FRONTQUALITÄT:

PG 1: Melaminharzbeschichtete Spanplatte mit ABS-Kante

PG 2: MDF-Folie tiefgezogen und Lackierte PET-Folie auf MDF Trägermaterial verpresst mit ABS-Kante oder Glasfront

PG 3: Glas rückseitig lackiert auf Trägerplatte, mit Kunststoffkante in Glasoptik

## Frontdekore

### PG 1



479  
Graphit Struktur  
quer Nachbildung

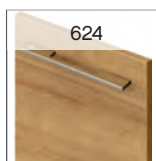

624  
Riviera Eiche quer  
Nachbildung



626  
Eiche Ribbeck quer  
Nachbildung

### PG 2



10  
Weiß Hochglanz



09  
Anthrazit  
Hochglanz



274  
Glas Optiwhite



457  
Quarzgrau Matt  
Select



456  
Weiß Matt Select

### PG 3



694  
Glas Metallic



695  
Glas Quarzgrau  
Matt



697  
Glas Marmor weiß

Technische und konstruktive Änderungen der Produkte die dem Fortschritt dienen, sowie Irrtümer und Farbabweichungen vorbehalten.  
Von der farblichen Wiedergabe der Prospekt- und Dekorabbildungen kann nicht auf die Originalfarbe und Ausführung geschlossen werden.  
Ein durchgängiger Dekorverlauf zwischen einzelnen Frontteilen kann nicht gewährleistet werden.

Alle Leuchten/elektrischen Komponenten dürfen nur in Kombination mit Produkten des Kataloges betrieben werden!





## Korpusdekore

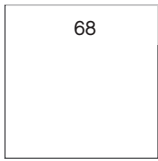

Schneeweiß Glanz

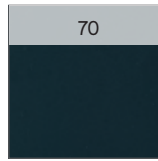

Anthrazit Seidenglanz

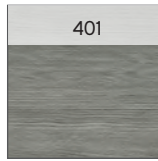

Graphit Struktur quer Nachbildung



Riviera Eiche quer Nachbildung



Eiche Ribbeck quer Nachbildung

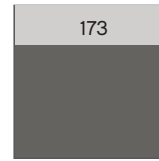

Quarzgrau Matt Touch



Weiß Matt Touch

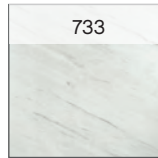

Marmor Weiß quer Nachbildung

---

## Waschtischplatten

LEO 116: Schiefer Nachbildung, Riviera Eiche Nachbildung

Verbundplatte mit Schichtstoff belegt (Stärke 18 mm)

**Neu**

**Neu**

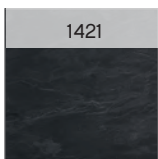

Schiefer Nachbildung

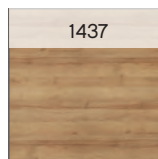

Riviera Eiche Nachbildung

---

## Glas-Waschtische / Waschtischplatten

LEO 109: Optiwhite, LEO 116: Optiwhite, Metallic Grau

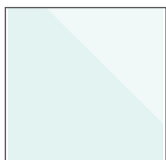

Optiwhite

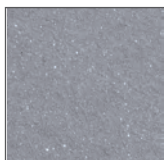

Metallic-Grau

---

Technische und konstruktive Änderungen der Produkte die dem Fortschritt dienen, sowie Irrtümer und Farbabweichungen vorbehalten.  
Von der farblichen Wiedergabe der Prospekt- und Dekorabbildungen kann nicht auf die Originalfarbe und Ausführung geschlossen werden.  
Ein durchgängiger Dekorverlauf zwischen einzelnen Frontteilen kann nicht gewährleistet werden.

Alle Leuchten/elektrischen Komponenten dürfen nur in Kombination mit Produkten des Kataloges betrieben werden!



## Mineralmarmor-Waschtische

LEO 109 / LEO 116

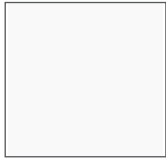

Weiß Glanz

Wandbefestigung der Waschtische der Serie LEO 109 mit Stockschrauben notwendig. (Stockschrauben sind nicht im Lieferumfang enthalten.)

---

## Keramik-Aufsatzbecken

LEO 116



Weiß Glanz

## Solid Surface-Aufsatzbecken

LEO 116

**Neu**



Weiß

## Edelstahl-Aufsatzbecken

LEO 116

**Neu**



Edelstahl

---

Technische und konstruktive Änderungen der Produkte die dem Fortschritt dienen, sowie Irrtümer und Farbabweichungen vorbehalten.  
Von der farblichen Wiedergabe der Prospekt- und Dekorabbildungen kann nicht auf die Originalfarbe und Ausführung geschlossen werden.  
Ein durchgängiger Dekorverlauf zwischen einzelnen Frontteilen kann nicht gewährleistet werden.

Alle Leuchten/elektrischen Komponenten dürfen nur in Kombination mit Produkten des Kataloges betrieben werden!



## Griffe

Neu



Variante J3  
Chrom Glanz



Variante K3  
Schwarz matt



---

## Auszugstechnik

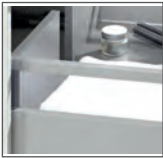

---

Technische und konstruktive Änderungen der Produkte die dem Fortschritt dienen, sowie Irrtümer und Farbabweichungen vorbehalten.  
Von der farblichen Wiedergabe der Prospekt- und Dekorabbildungen kann nicht auf die Originalfarbe und Ausführung geschlossen werden.  
Ein durchgängiger Dekorverlauf zwischen einzelnen Frontteilen kann nicht gewährleistet werden.

Alle Leuchten/elektrischen Komponenten dürfen nur in Kombination mit Produkten des Kataloges betrieben werden!



## Waschtisch-Übersicht

| Breite in mm  | LEO LIVING BAD 109 Mineralmarmor | LEO LIVING BAD 109 Glas                            | LEO LIVING BAD 116 Mineralmarmor | LEO LIVING BAD 116 Glas                           | LEO LIVING BAD 116 Keramik Aufsatz-WT mit Glas-WT-Platte | LEO LIVING BAD 116 Solid Surface, Edelstahl bzw. Keramik Aufsatz-WT mit WT-Platte aus Schichtstoff                  |
|---------------|----------------------------------|--|----------------------------------|---|--|---|
| 480           |                                  |  | LE-MMWT 11                       | LE-GWT 08-OPTI-WHITE<br>LE-GWT 08-METALLIC-GRAU   |  |   |
| 600           | LE-MMWT 05                       |  |                                  |   |  |   |
| 710           | LE-MMWT 01                       | LE-GWT 01-OPTI-WHITE                               |                                  |   |  |   |
| 900/<br>1000  |                                  |  | LE-MMWT 12                       | LE-GWT 05-OPTI-WHITE<br>LE-GWT 05-METALLIC-GRAU   | BAEK186500741<br>+ PME129049G03 oder<br>+ PME129049G05   | BAEN003M08010A +<br>BAENK01100255371 +<br>BAEK186500741 +<br>BAEDW015136 +<br>PME181349H04LE oder<br>PME181349H43LE |
| 1270          | LE-MMWT 03-04<br>LE-MMWT 03-03   | LE-GWT 03-04-OPTI-WHITE<br>LE-GWT 03-03-OPTI-WHITE |                                  |   |  |   |
| 1300/<br>1320 |                                  |  | LE-MMWT 13                       | LE-GWT 06-OPTI-WHITE<br>LE-GWT 06-METALLIC-GRAU   | BAEK186500741<br>+ PME129049G03 oder<br>+ PME129049G05   | BAEN003M08010A +<br>BAENK01100255371 +<br>BAEK186500741 +<br>BAEDW015136 +<br>PME181349H04LE oder<br>PME181349H43LE |
| 1690          | LE-MMWT 04-04<br>LE-MMWT 04-03   |  |                                  |   |  |   |
| 1690/<br>1740 | LE-MMDWT 04-01                   | LE-GDWT 04-OPTI-WHITE                              | LE-MMDWT 14                      | LE-GDWT 07-OPTI-WHITE<br>LE-GDWT 07-METALLIC-GRAU | BAEK186500741<br>+ PME129049G03 oder<br>+ PME129049G05   | BAEN003M08010A +<br>BAENK01100255371 +<br>BAEK186500741 +<br>BAEDW015136 +<br>PMD181749H04LE oder<br>PMD181749H43LE |

● Mineralmarmor   
 ● Keramik   
 ● Glas   
 ● Solid Surface   
 ● Edelstahl



LEONARDO

# LEO LIVING BAD Energieeffizienz

MADE IN GERMANY







## Pelipal Group

### Energieverbrauchskennzeichnung nach 2019/2015/EU

Bisher kannten wir die klare Unterscheidung nach Leuchtmittel (Lampe) und Leuchte auch mit optisch unterschiedlichen Labeln.

Mit der Neuregelung der Kennzeichnung wird zukünftig nur noch ein Label für „**Lichtquellen**“ notwendig sein. Ein Produkt fällt dann entweder in die Kategorie „Lichtquelle“ oder „umgebendes Produkt“. Ein „**umgebendes Produkt**“ kann eine Leuchte, ein Schrank oder Spiegel sein.

Nach Rücksprache mit dem ZVEI (Zentralverband Elektroindustrie) und dem VDM (Verband der deutschen Möbelindustrie) fallen unsere Licht emittierenden Vertriebsartikel in die Gruppe „umgebendes Produkt“.

Für die Gruppe „umgebendes Produkt“ gibt es mit Start der Verordnung 2019/2015/EU kein Label mehr. Es ist lediglich erforderlich die Menge und Effizienzklasse der verbauten Lichtquelle/n in der Produktdokumentation zu nennen.

Diesen Anforderungen wird die Pelipal Group selbstverständlich nachkommen. Innerhalb des vierten Quartals 2021 wird über einen kundenfreundlichen QR-Code auf dem Typenschild die benötigte Information online abrufbar sein. Zusätzlich bieten wird ab dem genannten Zeitpunkt, die auftragsbezogene Information über einen Direkteinstieg auf unserer Internetseite an.

Sollten wir zukünftig auch „Lichtquellen“ vertreiben, wird ein entsprechendes Label auf der Verpackung aufgedruckt sein, sowie elektronisch zur Verfügung stehen.

Bei Rückfragen stehen wir gerne zur Verfügung.

Die Domain (URL) auf unserer Homepage wird lauten:

<https://www.pelipal.de/Service/Downloads/Energieeffizienz/>

Beispiel neues Typenschild (Label):





LEONARDO

MADE IN GERMANY

# LEO LIVING BAD 109





## Kombination 600 mm

### Mineralmarmor-Waschtisch

Weiß (w), mit Armaturbohrung, ohne Clou-System



**Schwarze Überlaufrosetten (ZDVROS02) optional bestellbar!**

| Höhe | Breite | Tiefe | Bestell-Text | Anschlag | Korpusausführung |
|------|--------|-------|--------------|----------|------------------|
| 110  | 600    | 260   | LE-MMWT 05   |          |                  |



### Überlaufrosette

Schwarz  
Austauschset I für Mineralmarmor-Waschtisch

| Höhe | Breite | Tiefe | Bestell-Text | Anschlag | Korpusausführung |
|------|--------|-------|--------------|----------|------------------|
| 30   | 30     | 30    | ZDVROS02     |          |                  |

### Waschtischunterschrank

2 Drehtüren, inkl. Siphonausschnitt  
Abb. zeigt links



420 180

**Ausführung: L/R wählbar - Bei Bestellung bitte angeben!**

| Höhe | Breite | Tiefe | Bestell-Text | Anschlag | Korpusausführung |
|------|--------|-------|--------------|----------|------------------|
| 482  | 590    | 256   | LE-WTUS 01   | L/R      | Comfort N        |

## Überbau 600 mm

### Funktionsspiegel

auf Trägerplatte  
inkl. LED-Beleuchtung, 12V LED, LM LED, 10,8W, 1080LM, 2700-6500K



Sensorschalter (ZCS006E) optional bestellbar zur Steuerung von LEDplus  
(Farbtemperaturwechsel bei Spiegeln)

**Aufsatzleuchten optional bestellbar!**

| Höhe | Breite | Tiefe | Bestell-Text | Anschlag | Korpusausführung |
|------|--------|-------|--------------|----------|------------------|
| 700  | 600    | 32    | LE-FSP 05    |          |                  |
|      |        |       | ZCS006E      |          |                  |



## Kombination 710 mm

### Mineralmarmor-Waschtisch

Weiß (w), mit Armaturbohrung  
inkl. Clou-Überlauf



| Höhe | Breite | Tiefe | Bestell-Text | Anschlag | Korpusausführung |
|------|--------|-------|--------------|----------|------------------|
| 117  | 710    | 500   | LE-MMWT 01   |          |                  |

### Glas-Waschtisch

Optiwhite (owh), mit Armaturbohrung  
inkl. Clou-Überlauf



| Höhe | Breite | Tiefe | Bestell-Text  | Anschlag | Korpusausführung |
|------|--------|-------|---------------|----------|------------------|
| 12   | 710    | 500   | LE-GWT 01-OWH |          |                  |

### LED-Zusatzbeleuchtung

für Schattenfuge, 12V LED, LM LED, 10,8W  
inkl. Bewegungssensor

für WTUS/US, nicht nachrüstbar!

Sensorschalter (ZCS005E) optional bestellbar zur Steuerung von LEDplus (Farbtemperaturwechsel)



**Nicht separat bestellbar!**

| Höhe | Breite | Tiefe | Bestell-Text | Anschlag | Korpusausführung |
|------|--------|-------|--------------|----------|------------------|
| 10   | 684    | 476   | LH25-SET 03  |          |                  |
|      |        |       | ZCS005E      |          |                  |

### Waschtischunterschrank

2 Auszüge, inkl. Siphonausschnitt, Distanzplatte 10 mm

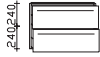

| Höhe | Breite | Tiefe | Bestell-Text | Anschlag | Korpusausführung |
|------|--------|-------|--------------|----------|------------------|
| 490  | 700    | 495   | LE-WTUSL 14  |          | Comfort N        |



## Überbau 710 mm

**Funktionsspiegel**

auf Trägerplatte, inkl. LED-Beleuchtung seitlich und Sensorschalter, 12V LED, LM LED, 12,96W, 1350LM, 2700-6500K

Sensorschalter (ZCS006E) optional bestellbar zur Steuerung von LEDplus (Farbtemperaturwechsel bei Spiegeln)

**Aufsatzleuchten optional bestellbar!**

| Höhe | Breite | Tiefe | Bestell-Text | Anschlag | Korpusausführung |
|------|--------|-------|--------------|----------|------------------|
| 700  | 700    | 32    | LE-FSP 08    |          |                  |
|      |        |       | ZCS006E      |          |                  |

**Spiegelschrank**

inkl. LEDplus-fähiger Beleuchtung in den Türen, 12V LED, LM LED, 13W, 1248LM, 2700-6500K, 2 Drehtüren, einfach verspiegelt, 2 Glaseinlegeböden, Schalter/Steckdose, Anschlag von links: L R

Sensorschalter (ZCS005E) optional bestellbar zur Steuerung von LEDplus (Farbtemperaturwechsel bei Spiegelschränken)

**Aufsatzleuchten optional bestellbar!**

**Dieser Spiegelschrank ist nur in Ausführung Links (L) bestellbar!**

| Höhe | Breite | Tiefe | Bestell-Text | Anschlag | Korpusausführung |
|------|--------|-------|--------------|----------|------------------|
| 703  | 700    | 170   | LE-SPS 15    | L        | Comfort N        |
|      |        |       | ZCS005E      |          |                  |

**Innenspiegel-Set**

2 Spiegel  
1 x H625 x B170 x T3  
1 x H625 x B390 x T3

optional einsetzbar zu:  
LE-SPS 15-L

| Höhe | Breite | Tiefe | Bestell-Text  | Anschlag | Korpusausführung |
|------|--------|-------|---------------|----------|------------------|
|      |        | 3     | EB-LE-ISP2-03 |          |                  |

**Spiegelschrank**

inkl. LEDplus-fähiger Beleuchtung seitlich, 12V LED, LM LED, 12,96W, 1350LM, 2700-6500K, 2 Drehtüren, einfach verspiegelt, 2 Glaseinlegeböden, Schalter/Steckdose, Innenspiegel an beiden Türen, Abb. zeigt links

Sensorschalter (ZCS005E) optional bestellbar zur Steuerung von LEDplus (Farbtemperaturwechsel bei Spiegelschränken)

**Aufsatzleuchten optional bestellbar!**

**Ausführung: L/R wählbar - Bei Bestellung bitte angeben!**

| Höhe | Breite | Tiefe | Bestell-Text | Anschlag | Korpusausführung |
|------|--------|-------|--------------|----------|------------------|
| 703  | 700    | 170   | LE-SPS 16    | L/R      | Comfort N        |
|      |        |       | ZCS005E      |          |                  |

**LED-Zusatzbeleuchtung**

zur Waschtischbeleuchtung, 12V LED, LM LED, 3,2W  
optional einsetzbar zu:  
LE-SPS 15-L und LE-SPS 16-L/R

**Nicht separat bestellbar!**

| Höhe | Breite | Tiefe | Bestell-Text | Anschlag | Korpusausführung |
|------|--------|-------|--------------|----------|------------------|
|      | 650    |       | ZWP00165E    |          |                  |





## Kombination 1270 mm

### Mineralmarmor-Waschtisch

Weiß (w), Becken links, mit Armaturbohrung  
inkl. Clou-Überlauf

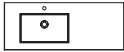

| Höhe | Breite | Tiefe | Bestell-Text  | Anschlag | Korpusausführung |
|------|--------|-------|---------------|----------|------------------|
| 117  | 1270   | 500   | LE-MMWT 03-04 |          |                  |

### Mineralmarmor-Waschtisch

Weiß (w), Becken rechts, mit Armaturbohrung  
inkl. Clou-Überlauf

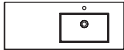

| Höhe | Breite | Tiefe | Bestell-Text  | Anschlag | Korpusausführung |
|------|--------|-------|---------------|----------|------------------|
| 117  | 1270   | 500   | LE-MMWT 03-03 |          |                  |

### Glas-Waschtisch

Optiwhite (owh), Becken links, mit Armaturbohrung  
inkl. Clou-Überlauf



| Höhe | Breite | Tiefe | Bestell-Text     | Anschlag | Korpusausführung |
|------|--------|-------|------------------|----------|------------------|
| 12   | 1270   | 500   | LE-GWT 03-04-OWH |          |                  |

### Glas-Waschtisch

Optiwhite (owh), Becken rechts, mit Armaturbohrung  
inkl. Clou-Überlauf

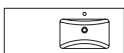

| Höhe | Breite | Tiefe | Bestell-Text     | Anschlag | Korpusausführung |
|------|--------|-------|------------------|----------|------------------|
| 12   | 1270   | 500   | LE-GWT 03-03-OWH |          |                  |

### Design-Ablauf-Garnitur

Chrom Glanz



**Nur bei Mineralmarmor-Waschtischen einsetzbar!**

| Höhe | Breite | Tiefe | Bestell-Text | Anschlag | Korpusausführung |
|------|--------|-------|--------------|----------|------------------|
| 350  | 60     | 280   | ZDVDAGA1     |          |                  |

### LEDplus Sensorschalter

für Schattenfuge, 12V LED, LM LED, 13W, 485LM, 6400K

inkl. Bewegungssensor

für WTUS/US, nicht nachrüstbar!

Sensorschalter (ZCS005E) optional bestellbar zur Steuerung von LEDplus (Farbtemperaturwechsel)



**Nicht separat bestellbar!**

| Höhe | Breite | Tiefe | Bestell-Text | Anschlag | Korpusausführung |
|------|--------|-------|--------------|----------|------------------|
| 10   | 1244   | 476   | LH25-SET 05  |          |                  |
|      |        |       | ZCS005E      |          |                  |

### Waschtischunterschrank

2 Auszüge, inkl. Siphonausschnitt, Distanzplatte 10 mm



| Höhe | Breite | Tiefe | Bestell-Text | Anschlag | Korpusausführung |
|------|--------|-------|--------------|----------|------------------|
| 490  | 840    | 495   | LE-WTUSL 24  |          | Comfort N        |

Alle Leuchten/elektrischen Komponenten dürfen nur in Kombination mit Produkten des Kataloges betrieben werden!



## Kombination 1270 mm

### Unterschrank

1 Drehtür, 1 Glaseinlegeboden, Distanzplatte 10 mm



**Bitte Türanschlag links (L), rechts (R) angeben!**

| Höhe | Breite | Tiefe | Bestell-Text | Anschlag | Korpuserausführung |  |  |  |  |
|------|--------|-------|--------------|----------|--------------------|--|--|--|--|
| 490  | 420    | 495   | LE-US 35     | L/R      | Comfort N          |  |  |  |  |

### Unterschrank

1 Wäschekippe, Distanzplatte 10 mm



| Höhe | Breite | Tiefe | Bestell-Text | Anschlag | Korpuserausführung |  |  |  |  |
|------|--------|-------|--------------|----------|--------------------|--|--|--|--|
| 490  | 420    | 495   | LE-USW 36    |          | Comfort N          |  |  |  |  |

### Unterschrank

2 Auszüge, ohne Siphonausschnitt, Distanzplatte 10 mm



| Höhe | Breite | Tiefe | Bestell-Text | Anschlag | Korpuserausführung |  |  |  |  |
|------|--------|-------|--------------|----------|--------------------|--|--|--|--|
| 490  | 420    | 495   | LE-USL 37    |          | Comfort N          |  |  |  |  |



## Überbau 1270 mm

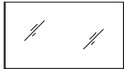

### Funktionsspiegel

auf Trägerplatte

inkl. LED-Beleuchtung seitlich und Sensorschalter, 12V LED, LM LED, 12,96W, 1350LM, 2700-6500K

Sensorschalter (ZCS006E) optional bestellbar zur Steuerung von LEDplus (Farbtemperaturwechsel bei Spiegeln)

### Aufsatzleuchten optional bestellbar!

| Höhe | Breite | Tiefe | Bestell-Text | Anschlag | Korpusausführung |
|------|--------|-------|--------------|----------|------------------|
| 700  | 1270   | 32    | LE-FSP 10    |          |                  |
|      |        |       | ZCS006E      |          |                  |

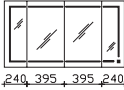

### Spiegelschrank

inkl. LEDplus-fähiger Beleuchtung in den Türen, 12V LED, LM LED, 28,75W, 1896LM, 2700-6500K, 4 Drehtüren, einfach verspiegelt, 4 Glaseinlegeböden, Schalter/Steckdose, Anschlag von links: L R L R

Sensorschalter (ZCS005E) optional bestellbar zur Steuerung von LEDplus (Farbtemperaturwechsel bei Spiegelschränken)

### Aufsatzleuchten optional bestellbar!

| Höhe | Breite | Tiefe | Bestell-Text | Anschlag | Korpusausführung |
|------|--------|-------|--------------|----------|------------------|
| 703  | 1270   | 170   | LE-SPS 35    |          | Comfort N        |
|      |        |       | ZCS005E      |          |                  |

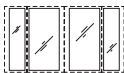

### Innenspiegel-Set

4 Spiegel

2 x H625 x B170 x T3

2 x H625 x B325 x T3

optional einsetzbar zu:

LE-SPS 35

| Höhe | Breite | Tiefe | Bestell-Text  | Anschlag | Korpusausführung |
|------|--------|-------|---------------|----------|------------------|
|      |        | 3     | EB-LE-ISP4-04 |          |                  |



### Spiegelschrank

inkl. LEDplus-fähiger Beleuchtung seitlich, 12V LED, LM LED, 12,96W, 1350LM, 2700-6500K, 4 Drehtüren, einfach verspiegelt, 4 Glaseinlegeböden, Schalter/Steckdose, Anschlag von links: L R L R

Sensorschalter (ZCS005E) optional bestellbar zur Steuerung von LEDplus (Farbtemperaturwechsel bei Spiegelschränken)

### Aufsatzleuchten optional bestellbar!

| Höhe | Breite | Tiefe | Bestell-Text | Anschlag | Korpusausführung |
|------|--------|-------|--------------|----------|------------------|
| 703  | 1280   | 170   | LE-SPS 36    |          | Comfort N        |
|      |        |       | ZCS005E      |          |                  |

### LED-Zusatzbeleuchtung

zur Waschplatzbeleuchtung, 12V LED, LM LED, 3,2W

optional einsetzbar zu:

LE-SPS 35 und LE-SPS 36



### Nicht separat bestellbar!

| Höhe | Breite | Tiefe | Bestell-Text | Anschlag | Korpusausführung |
|------|--------|-------|--------------|----------|------------------|
|      | 650    |       | ZWP00165E    |          |                  |



## Kombination 1690 mm

**Mineralmarmor-Waschtisch**

Weiß (w), Becken links, mit Armaturbohrung  
inkl. Clou-Überlauf



| Höhe | Breite | Tiefe | Bestell-Text  | Anschlag | Korpuserausführung |
|------|--------|-------|---------------|----------|--------------------|
| 117  | 1690   | 500   | LE-MMWT 04-04 |          |                    |

**Mineralmarmor-Waschtisch**

Weiß (w), Becken rechts, mit Armaturbohrung  
inkl. Clou-Überlauf



| Höhe | Breite | Tiefe | Bestell-Text  | Anschlag | Korpuserausführung |
|------|--------|-------|---------------|----------|--------------------|
| 117  | 1690   | 500   | LE-MMWT 04-03 |          |                    |

**Design-Ablauf-Garnitur**

Chrom Glanz



**Nur bei Mineralmarmor-Waschtischen einsetzbar!**

| Höhe | Breite | Tiefe | Bestell-Text | Anschlag | Korpuserausführung |
|------|--------|-------|--------------|----------|--------------------|
| 350  | 60     | 280   | ZDVDAGA1     |          |                    |

**LEDplus Sensorschalter**

für Schattenfuge, 12V LED, LM LED, 16W

inkl. Bewegungssensor

für WTUS/US, nicht nachrüstbar!

Sensorschalter (ZCS005E) optional bestellbar zur Steuerung von LEDplus (Farbtemperaturwechsel)



**Nicht separat bestellbar!**

| Höhe | Breite | Tiefe | Bestell-Text | Anschlag | Korpuserausführung |
|------|--------|-------|--------------|----------|--------------------|
| 10   | 1664   | 476   | LH25-SET 06  |          |                    |
|      |        |       | ZCS005E      |          |                    |

**Waschtischunterschrank**

2 Auszüge, inkl. Siphonausschnitt, Distanzplatte 10 mm



| Höhe | Breite | Tiefe | Bestell-Text | Anschlag | Korpuserausführung |
|------|--------|-------|--------------|----------|--------------------|
| 490  | 840    | 495   | LE-WTUSL 24  |          | Comfort N          |

**Unterschrank**

1 Drehtür, 1 Glaseinlegeboden, Distanzplatte 10 mm



**Bitte Türanschlag links (L), rechts (R) angeben!**

| Höhe | Breite | Tiefe | Bestell-Text | Anschlag | Korpuserausführung |
|------|--------|-------|--------------|----------|--------------------|
| 490  | 420    | 495   | LE-US 35     | L/R      | Comfort N          |

**Unterschrank**

1 Wäschekippe, Distanzplatte 10 mm



| Höhe | Breite | Tiefe | Bestell-Text | Anschlag | Korpuserausführung |
|------|--------|-------|--------------|----------|--------------------|
| 490  | 420    | 495   | LE-USW 36    |          | Comfort N          |



## Kombination 1690 mm

### Unterschrank

2 Auszüge, ohne Siphonausschnitt, Distanzplatte 10 mm



| Höhe | Breite | Tiefe | Bestell-Text | Anschlag | Korpusausführung |  |  |  |  |
|------|--------|-------|--------------|----------|------------------|--|--|--|--|
| 490  | 420    | 495   | LE-USL 37    |          | Comfort N        |  |  |  |  |

### Unterschrank

2 Auszüge, ohne Siphonausschnitt, Distanzplatte 10 mm

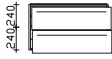

| Höhe | Breite | Tiefe | Bestell-Text | Anschlag | Korpusausführung |  |  |  |  |
|------|--------|-------|--------------|----------|------------------|--|--|--|--|
| 490  | 840    | 495   | LE-USL 24    |          | Comfort N        |  |  |  |  |





## Überbau 1690 mm

**Funktionsspiegel**

auf Trägerplatte

inkl. LED-Beleuchtung seitlich und Sensorschalter, 12V LED, LM LED, 12,96W, 1350LM, 2700-6500K

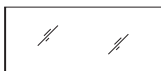

Sensorschalter (ZCS006E) optional bestellbar zur Steuerung von LEDplus (Farbtemperaturwechsel bei Spiegeln)

**Aufsatzleuchten optional bestellbar!**

| Höhe | Breite | Tiefe | Bestell-Text | Anschlag | Korpuserausführung |
|------|--------|-------|--------------|----------|--------------------|
| 700  | 1680   | 32    | LE-FSP 11    |          |                    |
|      |        |       | ZCS006E      |          |                    |

**Spiegelschrank**

inkl. LEDplus-fähiger Beleuchtung in den Türen, 12V LED, LM LED, 36,75W, 2280LM, 2700-6500K, 4 Drehtüren, einfach verspiegelt, 4 Glaseinlegeböden, Schalter/Steckdose, Anschlag von links: L R L R

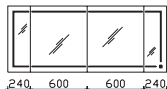

Sensorschalter (ZCS005E) optional bestellbar zur Steuerung von LEDplus (Farbtemperaturwechsel bei Spiegelschränken)

**Aufsatzleuchten optional bestellbar!**

| Höhe | Breite | Tiefe | Bestell-Text | Anschlag | Korpuserausführung |
|------|--------|-------|--------------|----------|--------------------|
| 703  | 1680   | 170   | LE-SPS 45    |          | Comfort N          |
|      |        |       | ZCS005E      |          |                    |

**Innenspiegel-Set**

4 Spiegel

2 x H625 x B170 x T3

2 x H625 x B530 x T3

optional einsetzbar zu:

LE-SPS 45

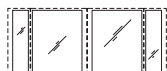

| Höhe | Breite | Tiefe | Bestell-Text  | Anschlag | Korpuserausführung |
|------|--------|-------|---------------|----------|--------------------|
|      |        | 3     | EB-LE-ISP4-05 |          |                    |

**Spiegelschrank**

inkl. LEDplus-fähiger Beleuchtung seitlich, 12V LED, LM LED, 12,96W, 1350LM, 2700-6500K, 4 Drehtüren einfach verspiegelt, 4 Glaseinlegeböden, Schalter/Steckdose, 4 Innenspiegel Anschlag von links: L R L R

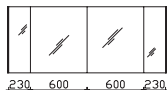

Sensorschalter (ZCS005E) optional bestellbar zur Steuerung von LEDplus (Farbtemperaturwechsel bei Spiegelschränken)

**Aufsatzleuchten optional bestellbar!**

| Höhe | Breite | Tiefe | Bestell-Text | Anschlag | Korpuserausführung |
|------|--------|-------|--------------|----------|--------------------|
| 703  | 1680   | 170   | LE-SPS 46    |          | Comfort N          |
|      |        |       | ZCS005E      |          |                    |

**LED-Zusatzbeleuchtung**

zur Waschplatzbeleuchtung, 12V LED, LM LED, 3,2W

optional einsetzbar zu:

LE-SPS 45 und LE-SPS 46

**Nicht separat bestellbar! Immer nur 2 Stück bestellbar!**

| Höhe | Breite | Tiefe | Bestell-Text | Anschlag | Korpuserausführung |
|------|--------|-------|--------------|----------|--------------------|
|      | 650    |       | ZWP00165E    |          |                    |



## Kombination 1690 mm

### Mineralmarmor-Doppelwaschtisch

Weiß (w), mit 2 Armaturbohrungen, inkl. 2 Clou-Überläufen

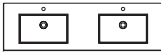

| Höhe | Breite | Tiefe | Bestell-Text   | Anschlag | Korpusausführung |
|------|--------|-------|----------------|----------|------------------|
| 117  | 1690   | 500   | LE-MMDWT 04-01 |          |                  |

### Glas-Doppelwaschtisch

Optiwhite (owh), mit 2 Armaturbohrungen, inkl. 2 Clou-Überläufen

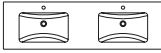

| Höhe | Breite | Tiefe | Bestell-Text   | Anschlag | Korpusausführung |
|------|--------|-------|----------------|----------|------------------|
| 12   | 1690   | 500   | LE-GDWT 04-OWH |          |                  |

### LEDplus Sensorschalter

für Schattenfuge, 12V LED, LM LED, 16W

inkl. Bewegungssensor

für WTUS/US, nicht nachrüstbar!

Sensorschalter (ZCS005E) optional bestellbar zur Steuerung von LEDplus (Farbtemperaturwechsel)



**Nicht separat bestellbar!**

| Höhe | Breite | Tiefe | Bestell-Text | Anschlag | Korpusausführung |
|------|--------|-------|--------------|----------|------------------|
| 10   | 1664   | 476   | LH25-SET 06  |          |                  |
|      |        |       | ZCS005E      |          |                  |

### Waschtischunterschrank

2 Auszüge, inkl. Siphonausschnitt, Distanzplatte 10 mm

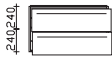

| Höhe | Breite | Tiefe | Bestell-Text | Anschlag | Korpusausführung |
|------|--------|-------|--------------|----------|------------------|
| 490  | 840    | 495   | LE-WTUSL 24  |          | Comfort N        |



## Überbau 1690 mm

**Funktionsspiegel**

auf Trägerplatte

inkl. LED-Beleuchtung seitlich und Sensorschalter, 12V LED, LM LED, 12,96W, 1350LM, 2700-6500K

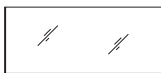

Sensorschalter (ZCS006E) optional bestellbar zur Steuerung von LEDplus (Farbtemperaturwechsel bei Spiegeln)

**Aufsatzleuchten optional bestellbar!**

| Höhe | Breite | Tiefe | Bestell-Text | Anschlag | KorpUSAusführung |
|------|--------|-------|--------------|----------|------------------|
| 700  | 1680   | 32    | LE-FSP 11    |          |                  |
|      |        |       | ZCS006E      |          |                  |

**Spiegelschrank**

inkl. LEDplus-fähiger Beleuchtung in den Türen, 12V LED, LM LED, 36,75W, 2280LM, 2700-6500K, 4 Drehtüren, einfach verspiegelt, 4 Glaseinlegeböden, Schalter/Steckdose, Anschlag von links: L R L R

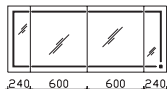

Sensorschalter (ZCS005E) optional bestellbar zur Steuerung von LEDplus (Farbtemperaturwechsel bei Spiegelschränken)

**Aufsatzleuchten optional bestellbar!**

| Höhe | Breite | Tiefe | Bestell-Text | Anschlag | KorpUSAusführung |
|------|--------|-------|--------------|----------|------------------|
| 703  | 1680   | 170   | LE-SPS 45    |          | Comfort N        |
|      |        |       | ZCS005E      |          |                  |

**Innenspiegel-Set**

4 Spiegel

2 x H625 x B170 x T3

2 x H625 x B530 x T3

optional einsetzbar zu:

LE-SPS 45

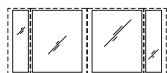

| Höhe | Breite | Tiefe | Bestell-Text  | Anschlag | KorpUSAusführung |
|------|--------|-------|---------------|----------|------------------|
|      |        | 3     | EB-LE-ISP4-05 |          |                  |

**Spiegelschrank**

inkl. LEDplus-fähiger Beleuchtung seitlich, 12V LED, LM LED, 12,96W, 1350LM, 2700-6500K, 4 Drehtüren einfach verspiegelt, 4 Glaseinlegeböden, Schalter/Steckdose, 4 Innenspiegel Anschlag von links: L R L R

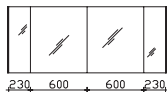

Sensorschalter (ZCS005E) optional bestellbar zur Steuerung von LEDplus (Farbtemperaturwechsel bei Spiegelschränken)

**Aufsatzleuchten optional bestellbar!**

| Höhe | Breite | Tiefe | Bestell-Text | Anschlag | KorpUSAusführung |
|------|--------|-------|--------------|----------|------------------|
| 703  | 1680   | 170   | LE-SPS 46    |          | Comfort N        |
|      |        |       | ZCS005E      |          |                  |

**LED-Zusatzbeleuchtung**

zur Waschplatzbeleuchtung, 12V LED, LM LED, 3,2W

optional einsetzbar zu:

LE-SPS 45 und LE-SPS 46

**Nicht separat bestellbar! Immer nur 2 Stück bestellbar!**

| Höhe | Breite | Tiefe | Bestell-Text | Anschlag | KorpUSAusführung |
|------|--------|-------|--------------|----------|------------------|
|      | 650    |       | ZWP00165E    |          |                  |



LEONARDO

MADE IN GERMANY

# LEO LIVING BAD 109





Block:

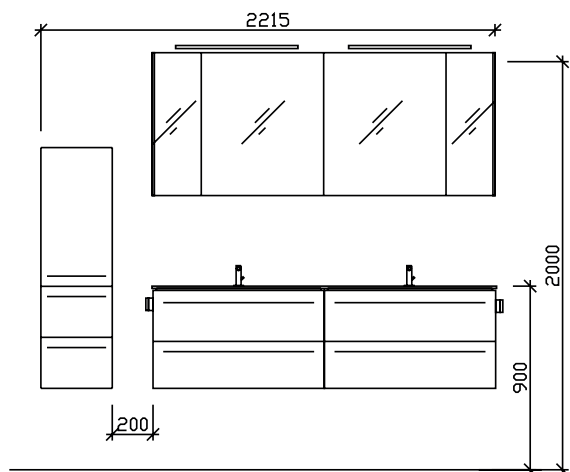

**Maß in mm:**

**350/1680**

Energieeffizienzangaben siehe Typenplan

|                   |                            |
|-------------------|----------------------------|
| Front:            | Glas metallic              |
| Korpusfarbe:      | Anthrazit Seidenglanz      |
| Akzentfarbe:      | /                          |
| KorpUSAusführung: | Comfort N                  |
| Schubkasten:      | Metallzarge mit Softeinzug |
| WT-Plattenfarbe:  | /                          |
| Stollenfarbe:     | /                          |
| Griff/Knopf:      | J3                         |
| Montage:          | wandhängend                |
| Archiv-Nr.:       | 1-LE109-F54-1-Ret          |

| Pos. | Stk. | Artikel-Nr. / Anschlag | Beschreibung  |
|------|------|------------------------|---|
| 1    | 1    | LE-GDWT 04-OWH         | Glas-Doppelwaschtisch Optiwhite                       |
| 2    | 2    | LE-WTUSL 24            | Waschtischunterschrank 2 Auszüge                      |
| 3    | 1    | LE-SPS 46              | Spiegelschrank 4-türig inkl. LED-Beleuchtung seitlich |
| 4    | 2    | ZWP00165E              | LED-Zusatzbeleuchtung für Waschplatz                  |
| 5    | 2    | EB-LS-AS-600F          | Aufsatzleuchte LED Anthrazit gebürstet                |
| 6    | 1    | LE-M 02                | L/R: Midischrank 1 Drehtür, 2 Auszüge                 |
| 7    | 1    | LE-APD 01-_____        | Abdeckplatte für Beimöbel                             |
| 8    | 2    | ZEHM40                 | Einhebelmischer Chrom Glanz                           |
| 9    | 2    | LE-HH4-320             | Handtuchhalter Chrom Glanz                            |

Änderungen und Irrtümer vorbehalten!





LEONARDO

MADE IN GERMANY

# LEO LIVING BAD 109





Block:

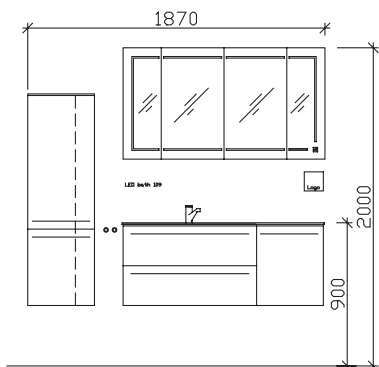

**Maß in mm:**  
420/1270

Energieeffizienzangaben siehe Typenplan

- Front: Weiß Hochglanz Folie
- Korpusfarbe: Schneeweiß Glanz
- Akzentfarbe: /
- Korpusausführung: Comfort N
- Schubkasten: Metallzarge mit Softeinzug
- WT-Plattenfarbe: /
- Stollenfarbe: /
- Griff/Knopf: J3
- Montage: wandhängend
- Archiv-Nr.: 1-Leonardo109-F5-2-RET2

| Pos. | Stk. | Artikel-Nr. / Anschlag | Beschreibung  |
|------|------|------------------------|---|
| 1    | 1    | LE-GWT 03-04-OWH       | Glaswaschtisch Optiwhite                                    |
| 2    | 1    | LH25-SET 05            | LED-Zusatzbeleuchtung für Schattenfuge inkl.Bewegungssensor |
| 3    | 1    | ZCS005E                | LEDplus Sensorschalter                                      |
| 4    | 1    | LE-WTUSL 24            | Waschtischunterschrank 2 Auszüge                            |
| 5    | 1    | LE-US 35               | L/R: Unterschrank 1 Drehtür                                 |
| 6    | 1    | LE-SPS 35              | Spiegelschrank 4-türig inkl. LED-Beleuchtung in den Türen   |
| 7    | 1    | ZCS005E                | LEDplus Sensorschalter                                      |
| 8    | 1    | LE-M 04                | L/R: Midischrank 2 Drehtüren 5 seitl. Ablagen               |
| 9    | 1    | LE-APG09-OWH           | Glas-Abdeckplatte für Beimöbel Optiwhite                    |
| 10   | 2    | HHW1-32-CGL            | Handtuchhalter Chrom Glanz                                  |
| 11   | 1    | EHM-25-C               | Einhebelmischer Chrom Glanz                                 |

Änderungen und Irrtümer vorbehalten!



LEONARDO

MADE IN GERMANY

# LEO LIVING BAD 109



# LEO LIVING BAD 109



Kunde:

Block:

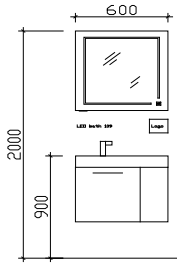

Maß in mm:

600

Energieeffizienzangaben siehe Typenplan

Front: Glas Metallic  
 Korpusfarbe: Schneeweiß Glanz  
 Akzentfarbe: /  
 Korpusausführung: Comfort N  
 Schubkasten: Metallzarge mit Softeinzug  
 WT-Plattenfarbe: /  
 Stollenfarbe: /  
 Griff/Knopf: J3  
 Montage: wandhängend  
 Archiv-Nr.: 1-LEI09-F6-3-Ret4

| Pos. | Stk. | Artikel-Nr. / Anschlag | Beschreibung  |
|------|------|------------------------|---|
| 1    | 1    | LE-MMWT 05             | Mineralmarmor-Waschtisch weiß                           |
| 2    | 1    | LE-WTUS 01             | L/R Waschtischunterschrank 2 Drehtüren                  |
| 3    | 1    | LE-FSP 05              | Funktionsspiegel auf Trägerplatte inkl. LED-Beleuchtung |
| 4    | 1    | ZEHM40                 | Einhebelmischer Chrom Glanz                             |
|      |      |                        |   |
|      |      |                        |   |
|      |      |                        |   |
|      |      |                        |   |
|      |      |                        |   |
|      |      |                        |   |
|      |      |                        |   |
|      |      |                        |   |
|      |      |                        |   |
|      |      |                        |   |
|      |      |                        |   |
|      |      |                        |   |
|      |      |                        |   |
|      |      |                        |   |

Änderungen und Irrtümer vorbehalten!





LEONARDO

MADE IN GERMANY

# LEO LIVING BAD 109



# LEO LIVING BAD 109



Kunde:

Block:

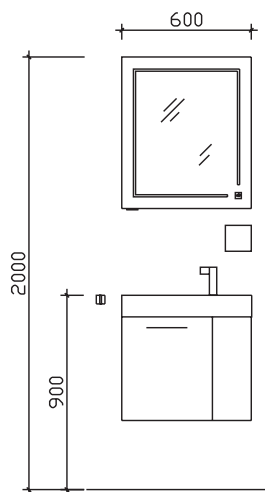

Maß in mm:

600

Energieeffizienzangaben siehe Typenplan

Front: Glas Optiwhite  
 Korpusfarbe: Riviera Eiche quer Nachbildung  
 Akzentfarbe: /  
 Korpusausführung: Comfort N  
 Schubkasten: Metallzarge mit Softeinzug  
 WT-Plattenfarbe: /  
 Stollenfarbe: /  
 Griff/Knopf: K3  
 Montage: wandhängend  
 Archiv-Nr.: 1-LEI09-F50-Ret3

| Pos. | Stk. | Artikel-Nr. / Anschlag | Beschreibung  |
|------|------|------------------------|---|
| 1    | 1    | LE-MMWT 05             | Mineralmarmor-Waschtisch weiß                           |
| 2    | 1    | LE-WTUS 01             | L/R Waschtischunterschrank 2 Drehtüren                  |
| 3    | 1    | LE-FSP 05              | Funktionsspiegel auf Trägerplatte inkl. LED-Beleuchtung |
| 4    | 1    | ZCS006E                | LEDplus Sensorschalter                                  |
| 6    | 1    | ZHH00832               | Handtuchhalter Schwarz Matt zur Korpusmontage           |
| 7    | 1    | ZEHM37                 | Einhebelmischer Schwarz Matt                            |

Änderungen und Irrtümer vorbehalten!





LEONARDO

MADE IN GERMANY

# LEO LIVING BAD 109



# LEO LIVING BAD 109



Kunde:

Block:

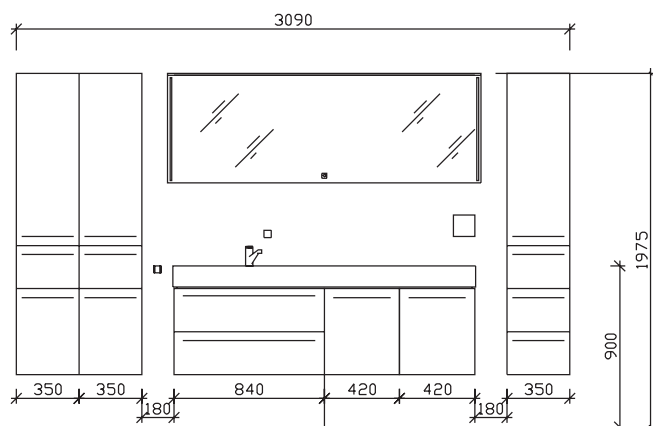

Maß in mm:

350/350/1690/350

Energieeffizienzangaben siehe Typenplan

Front: Glas Metallic  
 Korpusfarbe: Graphit Struktur quer Nachbildung  
 Akzentfarbe: /  
 Korpusausführung: Comfort N  
 Schubkasten: Metallzarge mit Softeinzug  
 WT-Plattenfarbe: /  
 Stollenfarbe: /  
 Griff/Knopf: J3  
 Montage: wandhängend  
 Archiv-Nr.: 1-LEI09-F51-RET4

| Pos. | Stk. | Artikel-Nr. / Anschlag | Beschreibung   |
|------|------|------------------------|--|
| 1    | 1    | LE-MMWT 04-04          | Mineralmarmor-Waschtisch weiß                                |
| 2    | 1    | LH25-SET 06            | LED-Zusatzbeleuchtung für Schattenfuge inkl. Bewegungssensor |
| 3    | 1    | ZCS006E                | LEDplus Sensorschalter                                       |
| 4    | 1    | LE-WTUSL 24            | Waschtischunterschrank 2 Auszüge                             |
| 5    | 2    | LE-US 35               | L/R Unterschrank 1 Drehtür                                   |
| 6    | 1    | LE-FSP 26              | Spiegel auf Trägerplatte inkl. LED-Effektlicht               |
| 7    | 1    | ZAKAYV18E              | Acrylkranz LEDplus-fähig variabel in der Breite,             |
| 8    | 1    | ZCS006E                | LEDplus Sensorschalter                                       |
| 9    | 2    | LE-HS 01               | L/R Hochschrank 2 Drehtüren, 1 Auszug                        |
| 10   | 1    | LE-HS 02               | L/R Hochschrank 1 Drehtür 3 Auszüge                          |
| 11   | 1    | HHWE 3-345             | Handtuchhalter Chrom Glanz 2-armig                           |
| 12   | 1    | ZEHM40                 | Einhebelmischer Chrom Glanz                                  |

Änderungen und Irrtümer vorbehalten!



LEONARDO

MADE IN GERMANY

# LEO LIVING BAD 109







Kunde:

Block:

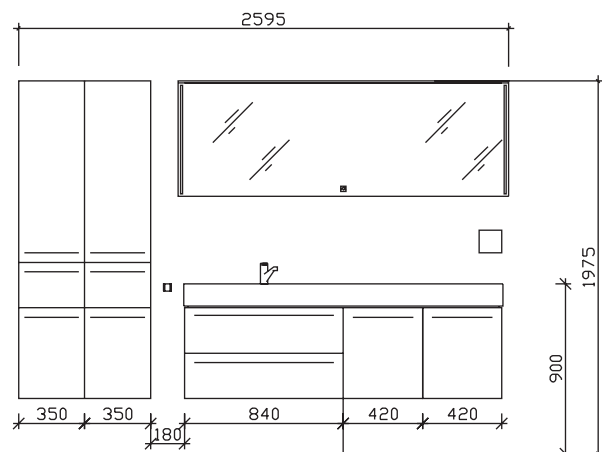

Maß in mm:

350/350/1690

Energieeffizienzangaben siehe Typenplan

Front: Glas Metallic  
 Korpusfarbe: Graphit Struktur quer Nachbildung  
 Akzentfarbe: /  
 Korpusausführung: Comfort N  
 Schubkasten: Metallzarge mit Softeinzug  
 WT-Plattenfarbe: /  
 Stollenfarbe: /  
 Griff/Knopf: J3  
 Montage: wandhängend  
 Archiv-Nr.: 1-LE109-F51-2-RET1

| Pos. | Stk. | Artikel-Nr. / Anschlag | Beschreibung   |
|------|------|------------------------|--|
| 1    | 1    | LE-MMWT 04-04          | Mineralmarmor-Waschtisch weiß                                |
| 2    | 1    | LH25-SET 06            | LED-Zusatzbeleuchtung für Schattenfuge inkl. Bewegungssensor |
| 3    | 1    | ZCS005E                | LEDplus Sensorschalter                                       |
| 4    | 1    | LE-WTUSL 24            | Waschtischunterschrank 2 Auszüge                             |
| 5    | 2    | LE-US 35               | L/R Unterschrank 1 Drehtür                                   |
| 6    | 1    | LE-FSP 26              | Spiegel auf Trägerplatte inkl. LED-Effektlicht               |
| 7    | 1    | ZAKAYV18E              | Acrylkranz LEDplus-fähig variabel in der Breite,             |
| 8    | 1    | ZCS006E                | LEDplus Sensorschalter                                       |
| 9    | 2    | LE-HS 01               | L/R Hochschrank 2 Drehtüren, 1 Auszug                        |
| 10   | 1    | HHWE 3-345             | Handtuchhalter Chrom Glanz 2-armig                           |
| 11   | 1    | ZEHM40                 | Einhebelmischer Chrom Glanz                                  |

Änderungen und Irrtümer vorbehalten!



LEONARDO

MADE IN GERMANY

# LEO LIVING BAD 109





Kunde:

Block:

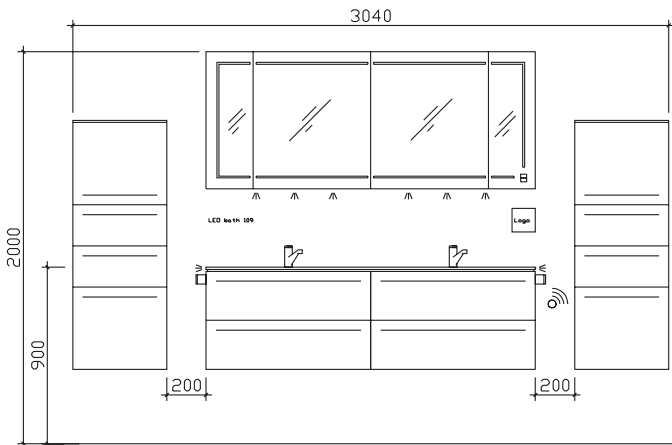

Maß in mm:

**480/1690/480**

Energieeffizienzangaben siehe Typenplan

Front: Glas Metallic  
 Korpusfarbe: Anthrazit Seidenglanz  
 Akzentfarbe: /  
 Korpusausführung: Comfort N  
 Schubkasten: Metallzarge mit Softeinzug  
 WT-Plattenfarbe: /  
 Stollenfarbe: /  
 Griff/Knopf: J3  
 Montage: wandhängend  
 Archiv-Nr.: 1-LEI09-F53-Ret5

| Pos. | Stk. | Artikel-Nr. / Anschlag | Beschreibung   |
|------|------|------------------------|--|
| 1    | 1    | LE-GDWT 04-OWH         | Glas-Doppelwaschtisch Optiwhite                              |
| 2    | 1    | LH25-SET 06            | LED-Zusatzbeleuchtung für Schattenfuge inkl. Bewegungssensor |
| 3    | 1    | ZCS005E                | LEDplus Sensorschalter                                       |
| 4    | 2    | LE-WTUSL 24            | Waschtischunterschrank 2 Auszüge                             |
| 5    | 1    | LE-SPS 45              | Spiegelschrank 4-türig inkl. LED-Beleuchtung in den Türen    |
| 6    | 2    | ZWP00165E              | LED-Zusatzbeleuchtung für Waschplatz                         |
| 7    | 1    | ZCS005E                | LEDplus Sensorschalter                                       |
| 8    | 2    | LE-M 09                | L/R: Midischrank 2 Drehtüren, 2 Auszüge                      |
| 9    | 2    | LE-APG03-OWH           | Glas-Abdeckplatte für Beimöbel Optiwhite                     |
| 10   | 2    | LE-HH4-320             | Handtuchhalter Chrom Glanz                                   |
| 11   | 2    | ZEHM40                 | Einhebelmischer Chrom Glanz                                  |

Änderungen und Irrtümer vorbehalten!





LEONARDO

MADE IN GERMANY

# LEO LIVING BAD 109





Kunde:

Block:

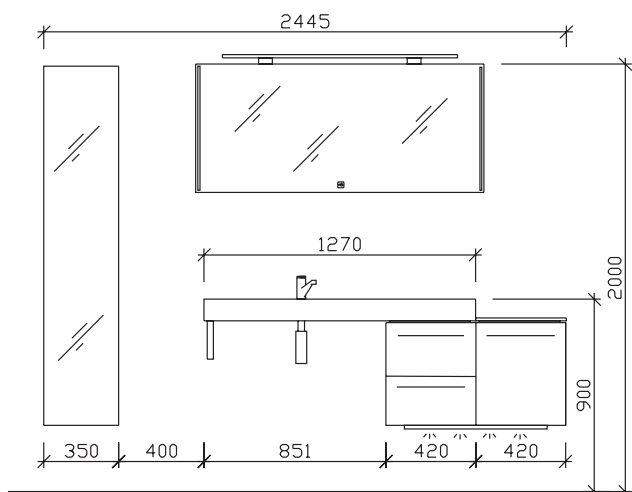

Maß in mm:

350/1695

Energieeffizienzangaben siehe Typenplan

Front: Glas Optiwhite  
 Korpusfarbe: Schneeweiß Glanz  
 Akzentfarbe: /  
 Korpusausführung: Comfort N  
 Schubkasten: Metallzarge mit Softeinzug  
 WT-Plattenfarbe: /  
 Stollenfarbe: /  
 Griff/Knopf: J3  
 Montage: wandhängend  
 Archiv-Nr.: 1-LEI09-R2-1

| Pos. | Stk. | Artikel-Nr. / Anschlag | Beschreibung  |
|------|------|------------------------|---|
| 1    | 1    | LE-MMWT 03-04          | Mineralmarmor-Waschtisch weiß Becken links                        |
| 2    | 1    | LE-USL 37              | Unterschrank 2 Auszüge  |
| 3    | 1    | LE-US 35               | L/R: Unterschrank 1 Drehtür                                       |
| 4    | 1    | LE-FSP 25              | Spiegel auf Trägerplatte, inkl. LED-Effektlicht u. Sensorschalter |
| 5    | 1    | ZDVDAGA1               | Design-Ablauf-Garnitur Chrom Glanz                                |
| 6    | 1    | LE-APG07-OWH           | Glas-Abdeckplatte für Beimöbel in Opti-White                      |
| 7    | 1    | LH30-SET 57            | LED-Nachtlicht inkl. Bewegungssensor                              |
| 8    | 1    | ZWK45018               | Waschtischkonsole   |
| 9    | 1    | ZALBBF11E              | Aufsatzleuchte LEDplus-fähig                                      |
| 10   | 1    | ZCS006E                | LEDplus Sensorschalter  |
| 11   | 1    | LE-HS 04               | L/R Hochschrank 1 Drehtür verspiegelt                             |
| 12   | 1    | ZEHM41                 | Einhebelmischer Chrom Glanz                                       |

Änderungen und Irrtümer vorbehalten!



LEONARDO

MADE IN GERMANY

# LEO LIVING BAD 109





Kunde:

Block:

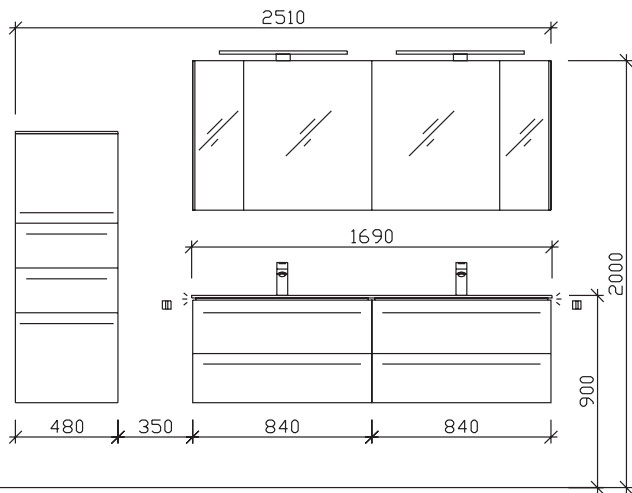

Maß in mm:

480/1690

Energieeffizienzangaben siehe Typenplan

|                   |                            |
|-------------------|----------------------------|
| Front:            | Glas Metallic              |
| Korpusfarbe:      | Anthrazit Seidenglanz      |
| Akzentfarbe:      | /                          |
| KorpUSAusführung: | Comfort N                  |
| Schubkasten:      | Metallzarge mit Softeinzug |
| WT-Plattenfarbe:  | /                          |
| Stollenfarbe:     | /                          |
| Griff/Knopf:      | J3                         |
| Montage:          | wandhängend                |
| Archiv-Nr.:       | 1-LEI09-R1-1               |

| Pos. | Stk. | Artikel-Nr. / Anschlag | Beschreibung   |
|------|------|------------------------|--|
| 1    | 1    | LE-GDWT 04-OWH         | Glas-Doppelwaschtisch Optiwhite                              |
| 2    | 2    | LE-WTUSL 24            | Waschtischunterschrank 2 Auszüge                             |
| 3    | 1    | LE-SPS 46              | Spiegelschrank 4-türig inkl. LED-Beleuchtung seitlich        |
| 4    | 1    | LH25-SET 06            | LED-Zusatzbeleuchtung für Schattenfuge inkl. Bewegungssensor |
| 5    | 1    | ZCS005E                | LEDplus Sensorschalter                                       |
| 8    | 1    | LE-M 10                | L/R: Midischrank 1 Drehtür,1 Auszug,1 Wäschekippe            |
| 6    | 2    | EB-LS-AP-600F          | Aufsatzleuchte LEDplus-fähig Chrom Glanz                     |
| 7    | 1    | ZCS005E                | LEDplus Sensorschalter                                       |
| 9    | 1    | LE-APD 03-_____        | Abdeckplatte für Beimöbel                                    |
| 10   | 2    | ZEHM40                 | Einhebelmischer Chrom Glanz                                  |
| 11   | 2    | HHWE 2-325             | Handtuchhalter Chrom Glanz 1-armig                           |
|      |      |                        |  |
|      |      |                        |  |
|      |      |                        |  |
|      |      |                        |  |
|      |      |                        |  |
|      |      |                        |  |
|      |      |                        |  |
|      |      |                        |  |
|      |      |                        |  |
|      |      |                        |  |
|      |      |                        |  |
|      |      |                        |  |
|      |      |                        |  |
|      |      |                        |  |
|      |      |                        |  |
|      |      |                        |  |

Änderungen und Irrtümer vorbehalten!





LEONARDO

MADE IN GERMANY

# LEO LIVING BAD 116





## Kombination 480 mm

**Mineralmarmor-Waschtisch**  
Weiß (w), mit Armaturbohrung  
inkl. Clou-Überlauf



| Höhe | Breite | Tiefe | Bestell-Text | Anschlag | Korpusausführung |
|------|--------|-------|--------------|----------|------------------|
| 15   | 480    | 315   | LE-MMWT 11   |          |                  |

**Glas-Waschtisch**  
Optiwhite (owh) oder Metallic-Grau (mg)  
mit Armaturbohrung  
inkl. Clou-Überlauf



| Höhe | Breite | Tiefe | Bestell-Text  | Anschlag | Korpusausführung |
|------|--------|-------|---------------|----------|------------------|
| 12   | 480    | 315   | LE-GWT 08-OWH |          |                  |
| 12   | 480    | 315   | LE-GWT 08-MG  |          |                  |

**Waschtischunterschrank**  
1 Drehtür, mit seitlichen Glasstollen und 10 mm Stollen



**Bitte Türanschlag links (L), rechts (R) angeben!**

| Höhe | Breite | Tiefe | Bestell-Text | Anschlag | Korpusausführung |
|------|--------|-------|--------------|----------|------------------|
| 480  | 460    | 300   | LE-WTUS 45   | L/R      | Comfort N        |

**Waschtischunterschrank**  
1 Drehtür, inkl. LED-Beleuchtung in den Glasstollen, 12V LED, LM LED, 9W  
mit Bewegungssensor und 10 mm Stollen



**Bitte Türanschlag links (L), rechts (R) angeben!**

| Höhe | Breite | Tiefe | Bestell-Text | Anschlag | Korpusausführung |
|------|--------|-------|--------------|----------|------------------|
| 480  | 460    | 300   | LE-WTUSB 45  | L/R      | Comfort N        |

**Waschtischunterschrank**  
inkl. LEDrelax Beleuchtung in den Glasstollen, 220-240V, LM LED-RGB, max. 2x15W, max. 1185LM, 2700-6500K,  
mit Bewegungssensor und 10 mm Stollen, 1 Drehtür



**Bitte Türanschlag links (L), rechts (R) angeben!**

| Höhe | Breite | Tiefe | Bestell-Text | Anschlag | Korpusausführung |
|------|--------|-------|--------------|----------|------------------|
| 480  | 460    | 300   | W01018M46    | L/R      | Comfort N        |





## Überbau 480 mm



### Spiegel

auf Trägerplatte

inkl. LED-Effektlicht und Sensorschalter, 12V LED, LM LED, 12,96W, 1350LM, 2700-6500K

Sensorschalter (ZCS006E) optional bestellbar zur Steuerung von LEDplus (Farbtemperaturwechsel bei Spiegeln)

### Aufsatzleuchten optional bestellbar!

| Höhe | Breite | Tiefe | Bestell-Text | Anschlag | Korpusausführung |
|------|--------|-------|--------------|----------|------------------|
| 600  | 500    | 32    | LE-FSP 23    |          |                  |
|      |        |       | ZCS006E      |          |                  |



### Funktionsspiegel

auf Trägerplatte

inkl. LED-Beleuchtung, 12V LED, LM LED, 10,8W, 1080LM, 2700-6500K

Sensorschalter (ZCS006E) optional bestellbar zur Steuerung von LEDplus (Farbtemperaturwechsel bei Spiegeln)

### Aufsatzleuchten optional bestellbar!

| Höhe | Breite | Tiefe | Bestell-Text | Anschlag | Korpusausführung |
|------|--------|-------|--------------|----------|------------------|
| 700  | 600    | 32    | LE-FSP 05    |          |                  |
|      |        |       | ZCS006E      |          |                  |



## Kombination 900 mm

**Edelstahl-Aufsatzbecken**

Edelstahl beschichtet  
ohne Armaturbohrung  
inkl. Zwangsablauf

**Lieferbar ab 01.01.2023!**

| Höhe | Breite | Tiefe | Bestell-Text | Anschlag | Korpusausführung |
|------|--------|-------|--------------|----------|------------------|
| 100  | 510    | 360   | BAEDW015136  |          |                  |

**Keramik-Aufsatzbecken**

Geberit Variform, weiß, mit Armaturbohrung und integriertem Überlauf



| Höhe | Breite | Tiefe | Bestell-Text  | Anschlag | Korpusausführung |
|------|--------|-------|---------------|----------|------------------|
| 50   | 550    | 450   | BAEK186500741 |          |                  |

**Solid Surface-Aufsatzbecken**

Weiß Matt  
ohne Armaturbohrung  
inkl. Zwangsablauf



| Höhe | Breite | Tiefe | Bestell-Text   | Anschlag | Korpusausführung |
|------|--------|-------|----------------|----------|------------------|
| 125  | 480    | 380   | BAEN003M08010A |          |                  |

**Keramik-Aufsatzbecken**

Slender Round  
Weiß Glanz (01)  
ohne Armaturbohrung  
inkl. Zwangsablauf



| Höhe | Breite | Tiefe | Bestell-Text     | Anschlag | Korpusausführung |
|------|--------|-------|------------------|----------|------------------|
| 145  | 400    | 400   | BAENK01100255371 |          |                  |

**Waschtischplatte**

PME189049H04LE: Riviera Eiche NB (04)

**oder**

PME189049H43LE: Schiefer NB (43)

Verbundplatte mit Schichtstoff belegt

inkl. Ausschnitt für im Katalog abgebildete Aufsatzbecken  
erhältlich in der Stärke: 18 mm

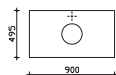
**Hahnlochbohrung separat bestellen.**

| Höhe | Breite | Tiefe | Bestell-Text   | Anschlag | Korpusausführung |
|------|--------|-------|----------------|----------|------------------|
| 18   | 900    | 495   | PME189049H04LE |          |                  |
| 18   | 900    | 495   | PME189049H43LE |          |                  |
|      |        |       | PVSHHBOHR1     |          |                  |

**Mineralmarmor-Waschtisch**

Weiß (w), mit Armaturbohrung  
inkl. Clou-Überlauf



| Höhe | Breite | Tiefe | Bestell-Text | Anschlag | Korpusausführung |
|------|--------|-------|--------------|----------|------------------|
| 15   | 900    | 495   | LE-MMWT 12   |          |                  |

**Glas-Waschtisch**

Optiwhite (owh) oder Metallic-Grau (mg)  
mit Armaturbohrung  
inkl. Clou-Überlauf



| Höhe | Breite | Tiefe | Bestell-Text  | Anschlag | Korpusausführung |
|------|--------|-------|---------------|----------|------------------|
| 12   | 900    | 495   | LE-GWT 05-OWH |          |                  |
| 12   | 900    | 495   | LE-GWT 05-MG  |          |                  |



## Kombination 900 mm

### Keramik-Aufsatzbecken

Geberit Variform, weiß, mit Armaturbohrung und integriertem Überlauf



| Höhe | Breite | Tiefe | Bestell-Text  | Anschlag | Korpusausführung |
|------|--------|-------|---------------|----------|------------------|
| 50   | 550    | 450   | BAEK186500741 |          |                  |

### Waschtischplatte

Glas, von unten weiß (G03) oder metallic-grau (G05) lackiert  
inkl. Ausschnitt für im Katalog abgebildete Aufsatzbecken

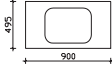

**Bitte Farbe angeben!**

| Höhe | Breite | Tiefe | Bestell-Text | Anschlag | Korpusausführung |
|------|--------|-------|--------------|----------|------------------|
| 12   | 900    | 495   | PME129049G03 |          |                  |
| 12   | 900    | 495   | PME129049G05 |          |                  |

### Waschtischunterschrank

1 Auszug, 2 Drehtüren, inkl. Raumsparisiphon, mit seitlichen Glasstollen und 10 mm Stollen  
Abb. zeigt links

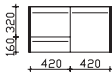

**Ausführung: L/R wählbar - Bei Bestellung bitte angeben!**

| Höhe | Breite | Tiefe | Bestell-Text | Anschlag | Korpusausführung |
|------|--------|-------|--------------|----------|------------------|
| 480  | 880    | 480   | LE-WTUSL 46  | L/R      | Comfort N        |

### Waschtischunterschrank

inkl. LED-Beleuchtung in den Glasstollen, 12V LED, LM LED, 9W, mit Bewegungssensor  
und 10 mm Stollen, 1 Auszug, 2 Drehtüren, inkl. Raumsparisiphon  
Abb. zeigt links



**Ausführung: L/R wählbar - Bei Bestellung bitte angeben!**

| Höhe | Breite | Tiefe | Bestell-Text | Anschlag | Korpusausführung |
|------|--------|-------|--------------|----------|------------------|
| 480  | 880    | 480   | LE-WTUSLB 46 | L/R      | Comfort N        |

### Waschtischunterschrank

inkl. LEDrelax Beleuchtung in den Glasstollen  
220-240V, LM LED-RGB, max. 2x15W, max. 1185LM, 2700-6500K, mit Bewegungssensor  
und 10 mm Stollen, 1 Auszug, 2 Drehtüren  
inkl. Raumsparisiphon  
Abb. zeigt links

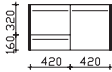

**Ausführung: L/R wählbar - Bei Bestellung bitte angeben!**

| Höhe | Breite | Tiefe | Bestell-Text | Anschlag | Korpusausführung |
|------|--------|-------|--------------|----------|------------------|
| 480  | 880    | 480   | W01018M88    | L/R      | Comfort N        |

### Waschtischunterschrank

2 Auszüge, inkl. Raumsparisiphon, mit seitlichen Glasstollen und 10 mm Stollen



| Höhe | Breite | Tiefe | Bestell-Text | Anschlag | Korpusausführung |
|------|--------|-------|--------------|----------|------------------|
| 480  | 880    | 480   | LE-WTUSL 50  |          | Comfort N        |

### Waschtischunterschrank

inkl. LED-Beleuchtung in den Glasstollen, 12V LED, LM LED, 9W, mit Bewegungssensor  
und 10 mm Stollen, 2 Auszüge, inkl. Raumsparisiphon



| Höhe | Breite | Tiefe | Bestell-Text | Anschlag | Korpusausführung |
|------|--------|-------|--------------|----------|------------------|
| 480  | 880    | 480   | LE-WTUSLB 50 |          | Comfort N        |



## Kombination 900 mm

### Waschtischunterschrank

inkl. LEDrelax Beleuchtung in den Glasstollen  
 220-240V, LM LED-RGB, max. 2x15W, max. 1185LM, 2700-6500K  
 mit Bewegungssensor und 10 mm Stollen, 2 Auszüge, inkl. Raumparsiphon



| Höhe | Breite | Tiefe | Bestell-Text | Anschlag | KorpUSAusführung |
|------|--------|-------|--------------|----------|------------------|
| 480  | 880    | 480   | W02018M88    |          | Comfort N        |



## Überbau 900 mm



### Funktionsspiegel

auf Trägerplatte

inkl. LED-Beleuchtung seitlich und Sensorschalter, 12V LED, LM LED, 12,96W, 1350LM, 2700-6500K

Sensorschalter (ZCS006E) optional bestellbar zur Steuerung von LEDplus (Farbtemperaturwechsel bei Spiegeln)

### Aufsatzleuchten optional bestellbar!

| Höhe | Breite | Tiefe | Bestell-Text | Anschlag | Korpusausführung |
|------|--------|-------|--------------|----------|------------------|
| 700  | 840    | 32    | LE-FSP 09    |          |                  |
|      |        |       | ZCS006E      |          |                  |



### Spiegel

auf Trägerplatte

inkl. LED-Effektlicht und Sensorschalter, 12V LED, LM LED, 12,96W, 1350LM, 2700-6500K

Sensorschalter (ZCS006E) optional bestellbar zur Steuerung von LEDplus (Farbtemperaturwechsel bei Spiegeln)

### Aufsatzleuchten optional bestellbar!

| Höhe | Breite | Tiefe | Bestell-Text | Anschlag | Korpusausführung |
|------|--------|-------|--------------|----------|------------------|
| 600  | 900    | 32    | LE-FSP 24    |          |                  |
|      |        |       | ZCS006E      |          |                  |



### Spiegelschrank

inkl. LEDplus-fähiger Beleuchtung in den Türen, 12V LED, LM LED, 9,25W, 1392LM, 2700-6500K

3 Drehtüren, einfach verspiegelt, 6 Glaseinlegeböden, Schalter/Steckdose, Anschlag von links: R L L

Sensorschalter (ZCS005E) optional bestellbar zur Steuerung von LEDplus (Farbtemperaturwechsel bei Spiegelschränken)

### Aufsatzleuchten optional bestellbar!

| Höhe | Breite | Tiefe | Bestell-Text | Anschlag | Korpusausführung |
|------|--------|-------|--------------|----------|------------------|
| 703  | 840    | 170   | LE-SPS 25    |          | Comfort N        |
|      |        |       | ZCS005E      |          |                  |



### Spiegelschrank

inkl. LEDplus-fähiger Beleuchtung seitlich, 12V LED, LM LED, 12,96W, 1350LM, 2700-6500K, 3 Drehtüren, einfach

verspiegelt, 6 Glaseinlegeböden, Schalter/Steckdose, Innenspiegel an der mittleren Tür

Anschlag von links: R L L

Sensorschalter (ZCS005E) optional bestellbar zur Steuerung von LEDplus (Farbtemperaturwechsel bei Spiegelschränken)

### Aufsatzleuchten optional bestellbar!

| Höhe | Breite | Tiefe | Bestell-Text | Anschlag | Korpusausführung |
|------|--------|-------|--------------|----------|------------------|
| 703  | 840    | 170   | LE-SPS 26    |          | Comfort N        |
|      |        |       | ZCS005E      |          |                  |



### Spiegelschrank

inkl. LEDplus-fähiger Beleuchtung in den Glasstollen, 12V LED, LM LED, 12,96W, 1350LM, 2700-6500K

und 10 mm Stollen, 3 Drehtüren, einfach verspiegelt, 6 Glaseinlegeböden, Schalter/Steckdose

Anschlag von links: R L L

Sensorschalter (ZCS005E) optional bestellbar zur Steuerung von LEDplus (Farbtemperaturwechsel bei Spiegelschränken)

### Aufsatzleuchten optional bestellbar!

| Höhe | Breite | Tiefe | Bestell-Text | Anschlag | Korpusausführung |
|------|--------|-------|--------------|----------|------------------|
| 703  | 940    | 180   | LE-SPSB 79   |          | Comfort N        |
|      |        |       | ZCS005E      |          |                  |

### LED-Zusatzbeleuchtung

zur Waschplatzbeleuchtung, 12V LED, LM LED, 3,2W

optional einsetzbar zu:

LE-SPS 25, LE-SPS 26 und LE-SPSB 79

### Nicht separat bestellbar!

| Höhe | Breite | Tiefe | Bestell-Text | Anschlag | Korpusausführung |
|------|--------|-------|--------------|----------|------------------|
|      | 650    |       | ZWP00165E    |          |                  |

Alle Leuchten/elektrischen Komponenten dürfen nur in Kombination mit Produkten des Kataloges betrieben werden!



## Überbau 900 mm



### Spiegelschrank

inkl. LEDrelax Beleuchtung in den Glasstollen, 220-240V, LM LED-RGB, max. 2x16W, max. 1630LM, 2700-6500K und 10 mm Stollen, 3 Drehtüren, einfach verspiegelt, 6 Glaseinlegeböden, Schalter/Steckdose  
Anschlag von links: R L L

### Aufsatzleuchten optional bestellbar!

| Höhe | Breite | Tiefe | Bestell-Text | Anschlag | KorpUSAusführung |
|------|--------|-------|--------------|----------|------------------|
| 703  | 940    | 180   | SEER01194    |          | Comfort N        |

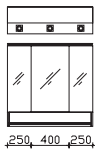

### Spiegelschrank

inkl. LEDplus-fähiger Beleuchtung im Kranz, Glaskranzboden, 12V LED, LM LED, 7,2W, 160-165LM, 3000-6500K  
offenes Fach mit Glaseinlegeboden und beleuchteter Rückwand, 12V LED, LM LED, 8,5W, 1074LM, 3000-6500K  
3 Drehtüren, doppelt verspiegelt, 6 Glaseinlegeböden, Kranzbreite: 903 mm, Kranztiefe: 285 mm, Anschlag von links: L L R, Schalter/Steckdose von außen steuerbar, wählbare Modul Positionen: rechts außen (RA), links außen (LA)

Sensorschalter (ZCS006E) optional bestellbar zur Steuerung von LEDplus (Farbtemperaturwechsel)

| Höhe | Breite | Tiefe | Bestell-Text  | Anschlag | KorpUSAusführung |
|------|--------|-------|---------------|----------|------------------|
| 868  | 900    | 160   | LE-SPSD 83-LA |          | Comfort N        |
| 868  | 900    | 160   | LE-SPSD 83-RA |          | Comfort N        |
|      |        |       | ZCS006E       |          |                  |





## Kombination 1320 mm

### Edelstahl-Aufsatzbecken

Edelstahl beschichtet  
ohne Armaturbohrung  
inkl. Zwangsablauf



**Lieferbar ab 01.01.2023!**

| Höhe | Breite | Tiefe | Bestell-Text | Anschlag | Korpusausführung |
|------|--------|-------|--------------|----------|------------------|
| 100  | 510    | 360   | BAEDW015136  |          |                  |

### Keramik-Aufsatzbecken

Geberit Variform, weiß, mit Armaturbohrung und integriertem Überlauf



| Höhe | Breite | Tiefe | Bestell-Text  | Anschlag | Korpusausführung |
|------|--------|-------|---------------|----------|------------------|
| 50   | 550    | 450   | BAEK186500741 |          |                  |

### Solid Surface-Aufsatzbecken

Weiß Matt  
ohne Armaturbohrung  
inkl. Zwangsablauf



| Höhe | Breite | Tiefe | Bestell-Text   | Anschlag | Korpusausführung |
|------|--------|-------|----------------|----------|------------------|
| 125  | 480    | 380   | BAEN003M08010A |          |                  |

### Keramik-Aufsatzbecken

Slender Round  
Weiß Glanz (01)  
ohne Armaturbohrung  
inkl. Zwangsablauf



| Höhe | Breite | Tiefe | Bestell-Text     | Anschlag | Korpusausführung |
|------|--------|-------|------------------|----------|------------------|
| 145  | 400    | 400   | BAENK01100255371 |          |                  |

### Waschtischplatte

PME181349H04LE: Riviera Eiche NB (04)

oder

PME181349H43LE: Schiefer NB (43)

Verbundplatte mit Schichtstoff belegt

inkl. Ausschnitt für im Katalog abgebildete Aufsatzbecken  
erhältlich in der Stärke: 18 mm

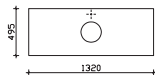

### Hahnlochbohrung separat bestellen.

| Höhe | Breite | Tiefe | Bestell-Text   | Anschlag | Korpusausführung |
|------|--------|-------|----------------|----------|------------------|
| 18   | 1320   | 495   | PME181349H04LE |          |                  |
| 18   | 1320   | 495   | PME181349H43LE |          |                  |
|      |        |       | PVSHHBOHR1     |          |                  |

### Mineralmarmor-Waschtisch

Weiß (w), mit Armaturbohrung  
inkl. Clou-Überlauf

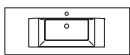

| Höhe | Breite | Tiefe | Bestell-Text | Anschlag | Korpusausführung |
|------|--------|-------|--------------|----------|------------------|
| 15   | 1320   | 495   | LE-MMWT 13   |          |                  |

### Glas-Waschtisch

Optiwhite (owh) oder Metallic-Grau (mg)  
mit Armaturbohrung  
inkl. Clou-Überlauf

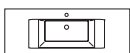

| Höhe | Breite | Tiefe | Bestell-Text  | Anschlag | Korpusausführung |
|------|--------|-------|---------------|----------|------------------|
| 12   | 1320   | 495   | LE-GWT 06-OWH |          |                  |
| 12   | 1320   | 495   | LE-GWT 06-MG  |          |                  |



## Kombination 1320 mm

### Keramik-Aufsatzbecken

Geberit Variform, weiß, mit Armaturbohrung und integriertem Überlauf



| Höhe | Breite | Tiefe | Bestell-Text  | Anschlag | Korpusausführung |
|------|--------|-------|---------------|----------|------------------|
| 50   | 550    | 450   | BAEK186500741 |          |                  |

### Waschtischplatte

Glas, von unten weiß (G03) oder metallic-grau (G05) lackiert  
inkl. Ausschnitt für im Katalog abgebildete Aufsatzbecken

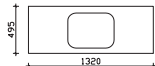

**Bitte Farbe angeben!**

| Höhe | Breite | Tiefe | Bestell-Text | Anschlag | Korpusausführung |
|------|--------|-------|--------------|----------|------------------|
| 12   | 1320   | 495   | PME121349G03 |          |                  |
| 12   | 1320   | 495   | PME121349G05 |          |                  |

### Waschtischunterschrank

2 Auszüge, 2 Drehtüren, mit seitlichen Glasstollen und 10 mm Stollen, inkl. Raumparsiphon



| Höhe | Breite | Tiefe | Bestell-Text | Anschlag | Korpusausführung |
|------|--------|-------|--------------|----------|------------------|
| 480  | 1300   | 480   | LE-WTUSL 47  |          | Comfort N        |

### Waschtischunterschrank

inkl. LED-Beleuchtung in den Glasstollen, 12V LED, LM LED, 9W, mit Bewegungssensor und 10 mm Stollen, 2 Auszüge, 2 Drehtüren, inkl. Raumparsiphon

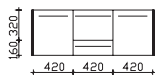

| Höhe | Breite | Tiefe | Bestell-Text | Anschlag | Korpusausführung |
|------|--------|-------|--------------|----------|------------------|
| 480  | 1300   | 480   | LE-WTUSLB 47 |          | Comfort N        |

### Waschtischunterschrank

inkl. LEDrelax Beleuchtung in den Glasstollen  
220-240V, LM LED-RGB, max. 2x15W, max. 1185LM, 2700-6500K, mit Bewegungssensor und 10 mm Stollen, 2 Auszüge, 2 Drehtüren, inkl. Raumparsiphon

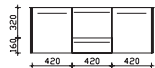

| Höhe | Breite | Tiefe | Bestell-Text | Anschlag | Korpusausführung |
|------|--------|-------|--------------|----------|------------------|
| 480  | 1300   | 480   | W01018M13    |          | Comfort N        |



## Überbau 1320 mm

### Spiegel

auf Trägerplatte  
inkl. LED-Effektlicht und Sensorschalter, 12V LED, LM LED, 12,96W, 1350LM, 2700-6500K

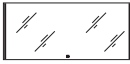

Sensorschalter (ZCS006E) optional bestellbar zur Steuerung von LEDplus  
(Farbtemperaturwechsel bei Spiegeln)

### Aufsatzleuchten optional bestellbar!

| Höhe | Breite | Tiefe | Bestell-Text | Anschlag | Korpusausführung |
|------|--------|-------|--------------|----------|------------------|
| 600  | 1350   | 32    | LE-FSP 25    |          |                  |
|      |        |       | ZCS006E      |          |                  |

### Funktionsspiegel

auf Trägerplatte  
inkl. LED-Beleuchtung seitlich und Sensorschalter, 12V LED, LM LED, 12,96W, 1350LM, 2700-6500K



Sensorschalter (ZCS006E) optional bestellbar zur Steuerung von LEDplus  
(Farbtemperaturwechsel bei Spiegeln)

### Aufsatzleuchten optional bestellbar!

| Höhe | Breite | Tiefe | Bestell-Text | Anschlag | Korpusausführung |
|------|--------|-------|--------------|----------|------------------|
| 700  | 1270   | 32    | LE-FSP 10    |          |                  |
|      |        |       | ZCS006E      |          |                  |

### Spiegelschrank

inkl. LEDplus-fähiger Beleuchtung in den Türen, 12V LED, LM LED, 28,75W, 1896LM, 2700-6500K, 4 Drehtüren,  
einfach verspiegelt, 4 Glaseinlegeböden, Schalter/Steckdose, Anschlag von links: L R L R

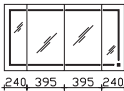

Sensorschalter (ZCS005E) optional bestellbar zur Steuerung von LEDplus  
(Farbtemperaturwechsel bei Spiegelschränken)

### Aufsatzleuchten optional bestellbar!

| Höhe | Breite | Tiefe | Bestell-Text | Anschlag | Korpusausführung |
|------|--------|-------|--------------|----------|------------------|
| 703  | 1270   | 170   | LE-SPS 35    |          | Comfort N        |
|      |        |       | ZCS005E      |          |                  |

### Innenspiegel-Set

4 Spiegel  
2 x H625 x B170 x T3  
2 x H625 x B325 x T3  
optional einsetzbar zu:  
LE-SPS 35

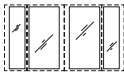

| Höhe | Breite | Tiefe | Bestell-Text  | Anschlag | Korpusausführung |
|------|--------|-------|---------------|----------|------------------|
|      |        | 3     | EB-LE-ISP4-04 |          |                  |

### Spiegelschrank

inkl. LEDplus-fähiger Beleuchtung seitlich, 12V LED, LM LED, 12,96W, 1350LM, 2700-6500K, 4 Drehtüren  
einfach verspiegelt, 4 Glaseinlegeböden, Schalter/Steckdose, Anschlag von links: L R L R

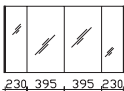

Sensorschalter (ZCS005E) optional bestellbar zur Steuerung von LEDplus  
(Farbtemperaturwechsel bei Spiegelschränken)

### Aufsatzleuchten optional bestellbar!

| Höhe | Breite | Tiefe | Bestell-Text | Anschlag | Korpusausführung |
|------|--------|-------|--------------|----------|------------------|
| 703  | 1280   | 170   | LE-SPS 36    |          | Comfort N        |
|      |        |       | ZCS005E      |          |                  |

### Spiegelschrank

inkl. LEDplus-fähiger Beleuchtung in den Glasstollen, 12V LED, LM LED, 12,96W, 1350LM, 2700-6500K  
und 10 mm Stollen, 3 Drehtüren, einfach verspiegelt, 6 Glaseinlegeböden, Schalter/Steckdose  
Anschlag von links: R L L

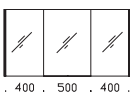

Sensorschalter (ZCS005E) optional bestellbar zur Steuerung von LEDplus  
(Farbtemperaturwechsel bei Spiegelschränken)

### Aufsatzleuchten optional bestellbar!

| Höhe | Breite | Tiefe | Bestell-Text | Anschlag | Korpusausführung |
|------|--------|-------|--------------|----------|------------------|
| 703  | 1340   | 180   | LE-SPSB 80   |          | Comfort N        |
|      |        |       | ZCS005E      |          |                  |

Alle Leuchten/elektrischen Komponenten dürfen nur in Kombination mit Produkten des Kataloges betrieben werden!



## Überbau 1320 mm

### LED-Zusatzbeleuchtung

zur Waschplatzbeleuchtung, 12V LED, LM LED, 3,2W  
optional einsetzbar zu:  
LE-SPS 35, LE-SPS 36 und LE-SPSB 80



### Nicht separat bestellbar!

**Bestell-Text**                      Anschlag                      Korpusausführung

| Höhe | Breite | Tiefe | Bestell-Text | Anschlag | Korpusausführung |
|------|--------|-------|--------------|----------|------------------|
|      | 650    |       | ZWP00165E    |          |                  |

### Spiegelschrank

inkl. LEDrelax Beleuchtung in den Glasstollen, 220-240V, LM LED-RGB, max. 2x16W, max. 1630LM, 2700-6500K und 10 mm Stollen, 3 Drehtüren, einfach verspiegelt, 6 Glaseinlegeböden, Schalter/Steckdose



### Aufsatzleuchten optional bestellbar!

**Bestell-Text**                      Anschlag                      Korpusausführung

| Höhe | Breite | Tiefe | Bestell-Text | Anschlag | Korpusausführung |
|------|--------|-------|--------------|----------|------------------|
| 703  | 1340   | 180   | SEER01113    |          | Comfort N        |

### Spiegelschrank

inkl. LEDplus-fähiger Beleuchtung im Kranz, Glaskranzboden, 12V LED, LM LED, 7,2W, 160-165LM, 3000-6500K  
offenes Fach mit Glaseinlegeboden und beleuchteter Rückwand, 12V LED, LM LED, 12,5W, 1580LM, 3000-6500K

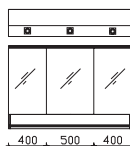

3 Drehtüren, doppelt verspiegelt, 6 Glaseinlegeböden, Kranzbreite: 1303 mm, Kranztiefe: 285 mm, Anschlag von links: L L R, Schalter/Steckdose von außen steuerbar, wählbare Modul Positionen: rechts außen (RA), links außen (LA)

Sensorschalter (ZCS006E) optional bestellbar zur Steuerung von LEDplus (Farbtemperaturwechsel)

**Bestell-Text**                      Anschlag                      Korpusausführung

| Höhe | Breite | Tiefe | Bestell-Text  | Anschlag | Korpusausführung |
|------|--------|-------|---------------|----------|------------------|
| 868  | 1300   | 160   | LE-SPSD 84-LA |          | Comfort N        |
| 868  | 1300   | 160   | LE-SPSD 84-RA |          | Comfort N        |
|      |        |       | ZCS006E       |          |                  |



## Kombination 1740 mm

### Edelstahl-Aufsatzbecken

Edelstahl beschichtet  
ohne Armaturbohrung  
inkl. Zwangsablauf



Lieferbar ab 01.01.2023!

| Höhe | Breite | Tiefe | Bestell-Text | Anschlag | Korpusausführung |
|------|--------|-------|--------------|----------|------------------|
| 100  | 510    | 360   | BAEDW015136  |          |                  |

### Keramik-Aufsatzbecken

Geberit Variform, weiß, mit Armaturbohrung und integriertem Überlauf



| Höhe | Breite | Tiefe | Bestell-Text  | Anschlag | Korpusausführung |
|------|--------|-------|---------------|----------|------------------|
| 50   | 550    | 450   | BAEK186500741 |          |                  |

### Solid Surface-Aufsatzbecken

Weiß Matt  
ohne Armaturbohrung  
inkl. Zwangsablauf



| Höhe | Breite | Tiefe | Bestell-Text   | Anschlag | Korpusausführung |
|------|--------|-------|----------------|----------|------------------|
| 125  | 480    | 380   | BAEN003M08010A |          |                  |

### Keramik-Aufsatzbecken

Slender Round  
Weiß Glanz (01)  
ohne Armaturbohrung  
inkl. Zwangsablauf



| Höhe | Breite | Tiefe | Bestell-Text     | Anschlag | Korpusausführung |
|------|--------|-------|------------------|----------|------------------|
| 145  | 400    | 400   | BAENK01100255371 |          |                  |

### Waschtischplatte

PMD181749H04LE: Riviera Eiche NB (04)

oder

PMD181749H43LE: Schiefer NB (43)

Verbundplatte mit Schichtstoff belegt

inkl. 2 Ausschnitte für 2 im Katalog abgebildete Aufsatzbecken  
erhältlich in der Stärke: 18 mm

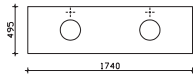

### Hahnlochbohrungen separat bestellen.

| Höhe | Breite | Tiefe | Bestell-Text   | Anschlag | Korpusausführung |
|------|--------|-------|----------------|----------|------------------|
| 18   | 1740   | 495   | PMD181749H04LE |          |                  |
| 18   | 1740   | 495   | PMD181749H43LE |          |                  |
|      |        |       | PVSHHBOHR2     |          |                  |

### Mineralmarmor-Doppelwaschtisch

Weiß (w), mit 2 Armaturbohrungen, inkl. 2 Clou-Überläufen

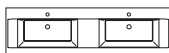

| Höhe | Breite | Tiefe | Bestell-Text | Anschlag | Korpusausführung |
|------|--------|-------|--------------|----------|------------------|
| 15   | 1740   | 495   | LE-MMDWT 14  |          |                  |

### Glas-Doppelwaschtisch

Optiwhite (owh) oder Metallic-Grau (mg), mit 2 Armaturbohrungen, inkl. 2 Clou-Überläufen

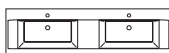

| Höhe | Breite | Tiefe | Bestell-Text   | Anschlag | Korpusausführung |
|------|--------|-------|----------------|----------|------------------|
| 12   | 1740   | 495   | LE-GDWT 07-OWH |          |                  |
| 12   | 1740   | 495   | LE-GDWT 07-MG  |          |                  |





## Kombination 1740 mm

### Keramik-Aufsatzbecken

Geberit Variform, weiß, mit Armaturbohrung und integriertem Überlauf



| Höhe | Breite | Tiefe | Bestell-Text  | Anschlag | KorpUSAusführung |
|------|--------|-------|---------------|----------|------------------|
| 50   | 550    | 450   | BAEK186500741 |          |                  |

### Waschtischplatte

Glas, von unten weiß (G03) oder metallic-grau (G05) lackiert, inkl. 2 Auschnitte für 2 im Katalog abgebildete Aufsatzbecken

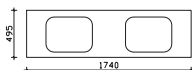

| Höhe | Breite | Tiefe | Bestell-Text | Anschlag | KorpUSAusführung |
|------|--------|-------|--------------|----------|------------------|
| 12   | 1740   | 495   | PMD121749G03 |          |                  |
| 12   | 1740   | 495   | PMD121749G05 |          |                  |

### Waschtischunterschrank

2 Auszüge, 4 Drehtüren, inkl. 2 Raumparsiphons, mit seitlichen Glasstollen und 10 mm Stollen

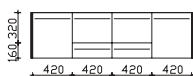

| Höhe | Breite | Tiefe | Bestell-Text | Anschlag | KorpUSAusführung |
|------|--------|-------|--------------|----------|------------------|
| 480  | 1720   | 480   | LE-WTUSL 48  |          | Comfort N        |

### Waschtischunterschrank

inkl. LED-Beleuchtung in den Glasstollen  
12V LED, LM LED, 9W, mit Bewegungssensor  
und 10 mm Stollen, 2 Auszüge, 4 Drehtüren, inkl. 2 Raumparsiphons

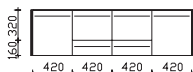

| Höhe | Breite | Tiefe | Bestell-Text | Anschlag | KorpUSAusführung |
|------|--------|-------|--------------|----------|------------------|
| 480  | 1720   | 480   | LE-WTUSLB 48 |          | Comfort N        |

### Waschtischunterschrank

inkl. LEDrelax Beleuchtung in den Glasstollen  
220-240V, LM LED-RGB, max. 2x15W, max. 1185LM, 2700-6500K, mit Bewegungssensor  
und 10 mm Stollen, 2 Auszüge, 4 Drehtüren  
inkl. 2 Raumparsiphons

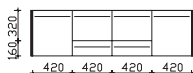

| Höhe | Breite | Tiefe | Bestell-Text | Anschlag | KorpUSAusführung |
|------|--------|-------|--------------|----------|------------------|
| 480  | 1720   | 480   | W99018M17    |          | Comfort N        |

### Waschtischunterschrank

4 Auszüge, inkl. 2 Raumparsiphons, mit seitlichen Glasstollen und 10 mm Stollen

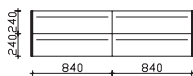

| Höhe | Breite | Tiefe | Bestell-Text | Anschlag | KorpUSAusführung |
|------|--------|-------|--------------|----------|------------------|
| 480  | 1720   | 480   | LE-WTUSL 49  |          | Comfort N        |

### Waschtischunterschrank

inkl. LED-Beleuchtung in den Glasstollen, 12V LED, LM LED, 9W, mit Bewegungssensor  
und 10 mm Stollen, 4 Auszüge, inkl. 2 Raumparsiphons

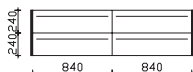

| Höhe | Breite | Tiefe | Bestell-Text | Anschlag | KorpUSAusführung |
|------|--------|-------|--------------|----------|------------------|
| 480  | 1720   | 480   | LE-WTUSLB 49 |          | Comfort N        |

### Waschtischunterschrank

inkl. LEDrelax Beleuchtung in den Glasstollen  
220-240V, LM LED-RGB, max. 2x15W, max. 1185LM, 2700-6500K, mit Bewegungssensor  
und 10 mm Stollen, 4 Auszüge  
inkl. 2 Raumparsiphons



| Höhe | Breite | Tiefe | Bestell-Text | Anschlag | KorpUSAusführung |
|------|--------|-------|--------------|----------|------------------|
| 480  | 1720   | 480   | W98018M17    |          | Comfort N        |

Alle Leuchten/elektrischen Komponenten dürfen nur in Kombination mit Produkten des Kataloges betrieben werden!



## Überbau 1740 mm

### Funktionsspiegel

auf Trägerplatte

inkl. LED-Beleuchtung seitlich und Sensorschalter, 12V LED, LM LED, 12,96W, 1350LM, 2700-6500K

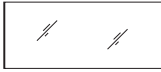

Sensorschalter (ZCS006E) optional bestellbar zur Steuerung von LEDplus (Farbtemperaturwechsel bei Spiegeln)

### Aufsatzleuchten optional bestellbar!

| Höhe | Breite | Tiefe | Bestell-Text | Anschlag | Korpusausführung |
|------|--------|-------|--------------|----------|------------------|
| 700  | 1680   | 32    | LE-FSP 11    |          |                  |
|      |        |       | ZCS006E      |          |                  |

### Spiegel

auf Trägerplatte

inkl. LED-Effektlicht und Sensorschalter, 12V LED, LM LED, 12,96W, 1350LM, 2700-6500K

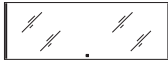

Sensorschalter (ZCS006E) optional bestellbar zur Steuerung von LEDplus (Farbtemperaturwechsel bei Spiegeln)

### Aufsatzleuchten optional bestellbar!

| Höhe | Breite | Tiefe | Bestell-Text | Anschlag | Korpusausführung |
|------|--------|-------|--------------|----------|------------------|
| 600  | 1750   | 32    | LE-FSP 26    |          |                  |
|      |        |       | ZCS006E      |          |                  |

### Spiegelschrank

inkl. LEDplus-fähiger Beleuchtung in den Türen, 12V LED, LM LED, 36,75W, 2280LM, 2700-6500K, 4 Drehtüren, einfach verspiegelt, 4 Glaseinlegeböden, Schalter/Steckdose, Anschlag von links: L R L R

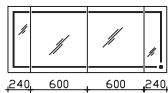

Sensorschalter (ZCS005E) optional bestellbar zur Steuerung von LEDplus (Farbtemperaturwechsel bei Spiegelschränken)

### Aufsatzleuchten optional bestellbar!

| Höhe | Breite | Tiefe | Bestell-Text | Anschlag | Korpusausführung |
|------|--------|-------|--------------|----------|------------------|
| 703  | 1680   | 170   | LE-SPS 45    |          | Comfort N        |
|      |        |       | ZCS005E      |          |                  |

### Innenspiegel-Set

4 Spiegel

2 x H625 x B170 x T3

2 x H625 x B530 x T3

optional einsetzbar zu:

LE-SPS 45

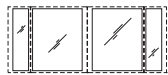

| Höhe | Breite | Tiefe | Bestell-Text  | Anschlag | Korpusausführung |
|------|--------|-------|---------------|----------|------------------|
|      |        | 3     | EB-LE-ISP4-05 |          |                  |

### Spiegelschrank

inkl. LEDplus-fähiger Beleuchtung seitlich, 12V LED, LM LED, 12,96W, 1350LM, 2700-6500K, 4 Drehtüren

einfach verspiegelt, 4 Glaseinlegeböden, Schalter/Steckdose, 4 Innenspiegel

Anschlag von links: L R L R

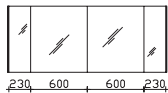

Sensorschalter (ZCS005E) optional bestellbar zur Steuerung von LEDplus (Farbtemperaturwechsel bei Spiegelschränken)

### Aufsatzleuchten optional bestellbar!

| Höhe | Breite | Tiefe | Bestell-Text | Anschlag | Korpusausführung |
|------|--------|-------|--------------|----------|------------------|
| 703  | 1680   | 170   | LE-SPS 46    |          | Comfort N        |
|      |        |       | ZCS005E      |          |                  |

### Spiegelschrank

inkl. LEDplus-fähiger Beleuchtung in den Glasstollen, 12V LED, LM LED, 12,96W, 1350LM, 2700-6500K

und 10 mm Stollen, 3 Drehtüren, einfach verspiegelt, 6 Glaseinlegeböden, Schalter/Steckdose

Anschlag von links: R L L

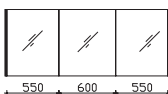

Sensorschalter (ZCS005E) optional bestellbar zur Steuerung von LEDplus (Farbtemperaturwechsel bei Spiegelschränken)

### Aufsatzleuchten optional bestellbar!

| Höhe | Breite | Tiefe | Bestell-Text | Anschlag | Korpusausführung |
|------|--------|-------|--------------|----------|------------------|
| 703  | 1740   | 180   | LE-SPSB 81   |          | Comfort N        |
|      |        |       | ZCS005E      |          |                  |

Alle Leuchten/elektrischen Komponenten dürfen nur in Kombination mit Produkten des Kataloges betrieben werden!



## Überbau 1740 mm

### LED-Zusatzbeleuchtung

zur Waschplatzbeleuchtung, 12V LED, LM LED, 3,2W  
optional einsetzbar zu:  
LE-SPS 45, LE-SPS 46 und LE-SPSB 81



**Nicht separat bestellbar! Immer nur 2 Stück bestellbar!**

**Bestell-Text**                      Anschlag                      Korpusausführung

| Höhe | Breite | Tiefe | Bestell-Text | Anschlag | Korpusausführung |
|------|--------|-------|--------------|----------|------------------|
|      | 650    |       | ZWP00165E    |          |                  |

### Spiegelschrank

inkl. LEDrelax Beleuchtung in den Glasstollen, 220-240V, LM LED-RGB, max. 2x16W, max. 1630LM, 2700-6500K und 10 mm Stollen, 3 Drehtüren, einfach verspiegelt, 6 Glaseinlegeböden, Schalter/Steckdose  
Anschlag von links: R L L

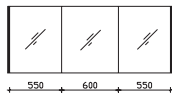

**Aufsatzleuchten optional bestellbar!**

**Bestell-Text**                      Anschlag                      Korpusausführung

| Höhe | Breite | Tiefe | Bestell-Text | Anschlag | Korpusausführung |
|------|--------|-------|--------------|----------|------------------|
| 703  | 1740   | 180   | SDER01117    |          | Comfort N        |

### Spiegelschrank

inkl. LEDplus-fähiger Beleuchtung im Kranz, Glaskranzboden, 12V LED, LM LED, 7,2W, 160-165LM, 3000-6500K  
offenes Fach mit Glaseinlegeboden und beleuchteter Rückwand, 12V LED, LM LED, 17W, 1074LM, 3000-6500K  
4 Drehtüren, doppelt verspiegelt, 8 Glaseinlegeböden, Kranzbreite: 1803 mm, Kranztiefe: 285 mm, Anschlag von links: L L R R, Schalter/Steckdose von außen steuerbar, Modul Position: zwei außen (ZA)

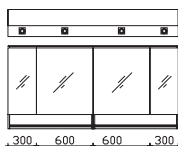

Sensorschalter (ZCS006E) optional bestellbar zur Steuerung von LEDplus  
(Farbtemperaturwechsel)

**Bestell-Text**                      Anschlag                      Korpusausführung

| Höhe | Breite | Tiefe | Bestell-Text  | Anschlag | Korpusausführung |
|------|--------|-------|---------------|----------|------------------|
| 868  | 1800   | 160   | LE-SPSD 85-ZA |          | Comfort N        |
|      |        |       | ZCS006E       |          |                  |



LEONARDO

MADE IN GERMANY

# LEO LIVING BAD 116





Kunde:

Block:

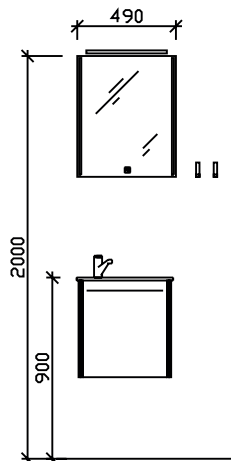

Maß in mm:  
500

Energieeffizienzangaben siehe Typenplan

Front: Glas Optiwhite  
 Korpusfarbe: Schneeweiß Glanz  
 Akzentfarbe: /  
 Korpusausführung: Comfort N  
 Schubkasten: Metallzarge mit Softeinzug  
 WT-Plattenfarbe: /  
 Stollenfarbe: /  
 Griff/Knopf: J3  
 Montage: wandhängend  
 Archiv-Nr.: 1-LE116-F6-1-Ret

| Pos. | Stk. | Artikel-Nr. / Anschlag | Beschreibung   |
|------|------|------------------------|--|
| 1    | 1    | LE-GWT 08-MG           | Glas-Waschtisch metallic-grau (mg)                         |
| 2    | 1    | W01018M46              | L/R Waschtischunterschrank 1 Drehtür inkl. RGB-Beleuchtung |
| 3    | 1    | LE-FSP 23              | Spiegel auf Trägerplatte, inkl. LED-Effektlicht            |
| 4    | 1    | EB-LS-AG-400F          | Aufsatzleuchte Chrom Glanz                                 |
| 5    | 1    | ZEHM40                 | Einhebelmischer Chrom Glanz                                |
| 6    | 2    | HHK5-70                | Handtuchhaken Chrom Glanz klappbar                         |
|      |      |                        |  |
|      |      |                        |  |
|      |      |                        |  |
|      |      |                        |  |
|      |      |                        |  |
|      |      |                        |  |
|      |      |                        |  |
|      |      |                        |  |
|      |      |                        |  |
|      |      |                        |  |
|      |      |                        |  |
|      |      |                        |  |
|      |      |                        |  |
|      |      |                        |  |
|      |      |                        |  |
|      |      |                        |  |

Änderungen und Irrtümer vorbehalten!





LEONARDO

MADE IN GERMANY

# LEO LIVING BAD 116







LEONARDO

MADE IN GERMANY

# LEO LIVING BAD 116





Kunde:

Block:

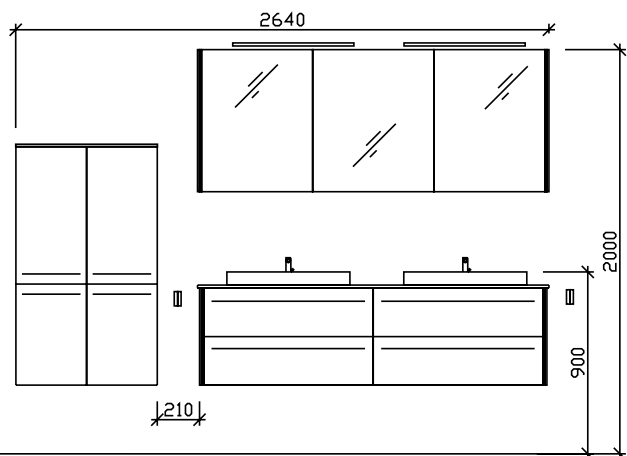

Maß in mm:

350/350/1740

Energieeffizienzangaben siehe Typenplan

Front: Glas Quarzgrau matt  
 Korpusfarbe: Quarzgrau matt touch  
 Akzentfarbe: /  
 Korpusausführung: Comfort N  
 Schubkasten: Metallzarge mit Softeinzug  
 WT-Plattenfarbe: Grau Metallic  
 Stollenfarbe: /  
 Griff/Knopf: J3  
 Montage: wandhängend  
 Archiv-Nr.: 1-LE116-F8-1-Ret

| Pos. | Stk. | Artikel-Nr. / Anschlag | Beschreibung  |
|------|------|------------------------|---|
| 1    | 2    | BAEK186500741          | Keramik-Aufsatzbecken Geberit Variform                              |
| 2    | 1    | LE-WTUSLB 49           | Waschtischunterschrank 4 Auszüge, inkl. LED-Bel. in den Glasstollen |
| 3    | 1    | PMD121749G05           | Waschtischplatte Glas metallic-grau                                 |
| 4    | 1    | LE-SPSB 81             | Spiegelschrank 3-türig, inkl. LED-Beleuchtung in den Glasstollen    |
| 5    | 2    | EB-LS-AP-600F          | Aufsatzleuchte LEDplus-fähig Chrom Glanz                            |
| 6    | 1    | ZCS005E                | LEDplus Sensorschalter  |
| 7    | 2    | LE-M 01                | L/R Midischrank 2 Drehtüren   |
| 8    | 1    | LE-APG 04-             | Glas-Abdeckplatte für Beimöbel                                      |
| 9    | 2    | HHWE 3-345             | Handtuchhalter Chrom Glanz 2-armig                                  |
| 10   | 2    | ZEHM40                 | Einhebelmischer Chrom Glanz   |
|      |      |                        |   |
|      |      |                        |   |
|      |      |                        |   |
|      |      |                        |   |
|      |      |                        |   |
|      |      |                        |   |
|      |      |                        |   |
|      |      |                        |   |
|      |      |                        |   |
|      |      |                        |   |
|      |      |                        |   |
|      |      |                        |   |
|      |      |                        |   |
|      |      |                        |   |
|      |      |                        |   |
|      |      |                        |   |
|      |      |                        |   |
|      |      |                        |   |
|      |      |                        |   |
|      |      |                        |   |
|      |      |                        |   |
|      |      |                        |   |
|      |      |                        |   |

Änderungen und Irrtümer vorbehalten!





LEONARDO

MADE IN GERMANY

# LEO LIVING BAD 116









LEONARDO

MADE IN GERMANY

# LEO LIVING BAD 116







LEONARDO

MADE IN GERMANY

# LEO LIVING BAD 116







Kunde:

Block:

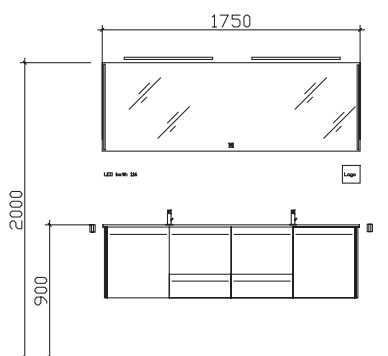

Maß in mm:

1740

Energieeffizienzangaben siehe Typenplan

- Front: Glas Metallic
- Korpusfarbe: Graphit Struktur quer Nachbildung
- Akzentfarbe: /
- Korpusausführung: Comfort N
- Schubkasten: Metallzarge mit Softeinzug
- WT-Plattenfarbe: /
- Stollenfarbe: /
- Griff/Knopf: J3
- Montage: wandhängend
- Archiv-Nr.: 1-LE116-F2-1-Ret3

| Pos. | Stk. | Artikel-Nr. / Anschlag | Beschreibung   |
|------|------|------------------------|--|
| 1    | 1    | LE-MMDWT 14            | Mineralmarmor-Doppelwaschtisch weiß                              |
| 2    | 1    | LE-WTUSLB 48           | Waschtischunterschrank 4-türig inkl. LED-Bel. in den Glasstollen |
| 3    | 1    | LE-FSP 26              | Spiegel auf Trägerplatte inkl. LED-Effektlicht                   |
| 4    | 1    | ZCS006E                | LEDplus Sensorschalter   |
| 5    | 2    | EB-LS-AP-600F          | Aufsatzleuchte LEDplus-fähig Chrom Glanz                         |
| 6    | 1    | SD01-SET 01            | MusicZone  |
| 7    | 2    | HHWE 2-325             | Handtuchhalter Chrom Glanz 1-armig                               |
| 8    | 2    | EHM-25-C               | Einhebelmischer Chrom Glanz                                      |
|      |      |                        | <b>tzartikel:</b>  |

Änderungen und Irrtümer vorbehalten!





LEONARDO

MADE IN GERMANY

# LEO LIVING BAD 116





Kunde:

Block:

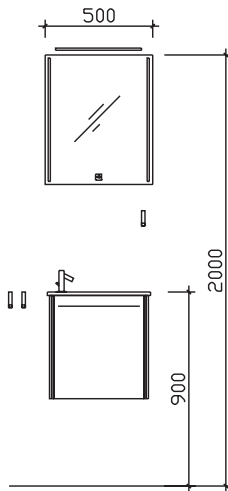

Maß in mm:

480

Energieeffizienzangaben siehe Typenplan

- Front: Riviera Eiche quer Nachbildung
- Korpusfarbe: Schneeweiß Glanz
- Akzentfarbe: /
- Korpusausführung: Comfort N
- Schubkasten: Metallzarge mit Softeinzug
- WT-Plattenfarbe: /
- Stollenfarbe: /
- Griff/Knopf: J3
- Montage: wandhängend
- Archiv-Nr.: 1-LE116-F3-1-Ret2

| Pos. | Stk. | Artikel-Nr. / Anschlag | Beschreibung  |
|------|------|------------------------|---|
| 1    | 1    | LE-MMWT 11             | Mineralmarmor-Waschtisch weiß   |
| 2    | 1    | LE-WTUSB 45            | L/R Waschtischunterschrank 1 Drehtür inkl.LED-Bel. in den Glasstollen |
| 3    | 1    | LE-FSP 23              | Spiegel auf Trägerplatte, inkl. LED-Effektlicht                       |
| 4    | 1    | EB-LS-AP-400F          | Aufsatzleuchte LEDplus-fähig  |
| 5    | 1    | ZCS006E                | LEDplus Sensorschalter  |
| 6    | 2    | HHK5-70                | Handtuchhaken Chrom Glanz klappbar                                    |
| 7    | 1    | EHM-25-C               | Einhebelmischer Chrom Glanz   |
|      |      |                        |   |
|      |      |                        |   |
|      |      |                        |   |
|      |      |                        |   |
|      |      |                        |   |
|      |      |                        |   |
|      |      |                        |   |
|      |      |                        |   |
|      |      |                        |   |
|      |      |                        |   |
|      |      |                        |   |
|      |      |                        |   |
|      |      |                        |   |
|      |      |                        |   |
|      |      |                        |   |

Änderungen und Irrtümer vorbehalten!



LEONARDO

MADE IN GERMANY

# LEO LIVING BAD 116



# LEO LIVING BAD 116



Kunde:

Block:

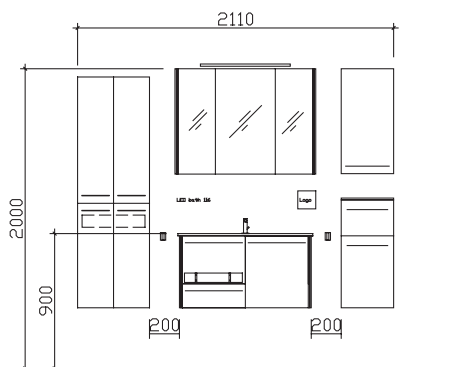

Maß in mm:

Energieeffizienzangaben siehe Typenplan

- Front: Glas Quarzgrau
- Korpusfarbe: Quarzgrau Matt Touch
- Akzentfarbe: /
- Korpusausführung: Comfort N
- Schubkasten: Metallzarge mit Softeinzug
- WT-Plattenfarbe: /
- Stollenfarbe: /
- Griff/Knopf: J3
- Montage: wandhängend
- Archiv-Nr.: 1-LE116-F4-1-Ret2

| Pos. | Stk. | Artikel-Nr. / Anschlag | Beschreibung   |
|------|------|------------------------|--|
| 1    | 1    | LE-MMWT 12             | Mineralmarmor-Waschtisch weiß  |
| 2    | 1    | LE-WTUSLB 46           | L/R Waschtischunterschrank 2-türig inkl. LED-Bel. in den Glasstollen |
| 3    | 1    | LE-SPSB 79             | Spiegelschrank   |
| 4    | 1    | ZCS005E                | LEDplus Sensorschalter   |
| 5    | 1    | EB-LS-AP-600F          | Aufsatzleuchte LEDplus-fähig Chrom Glanz                             |
| 6    | 1    | LE-M 07                | Midischrank 4 Drehtüren  |
| 7    | 1    | LE-HB 01               | L/R Unterschrank 1 Auszug, 1 Drehtür                                 |
| 8    | 1    | LE-WS 01-200           | L/R Hängeschrank 1 Drehtür   |
| 9    | 1    | LE-APD 03-_____        | Abdeckplatte für Beimöbel  |
| 10   | 1    | LE-APD 01-_____        | Abdeckplatte für Beimöbel  |
| 11   | 2    | HHWE 2-325             | Handtuchhalter Chrom Glanz 1-armig                                   |
| 12   | 1    | EHM-25-C               | Einhebelmischer Chrom Glanz  |

Änderungen und Irrtümer vorbehalten!





LEONARDO

MADE IN GERMANY

# LEO LIVING BAD 116





Kunde:

Block:

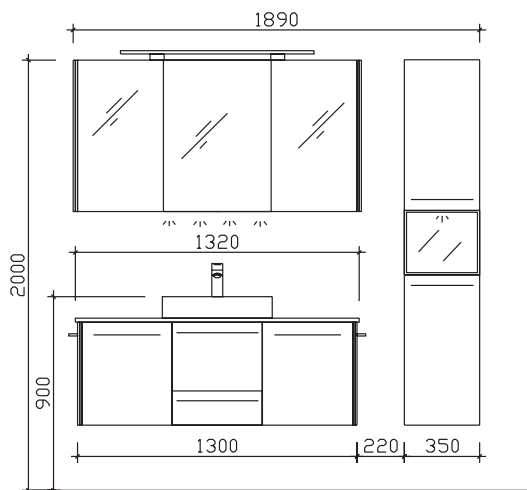

Maß in mm:

1340/350

Energieeffizienzangaben siehe Typenplan

- Front: Glas Perlmutter
- Korpusfarbe: Riviera Eiche quer Nachbildung
- Akzentfarbe: /
- Korpusausführung: Comfort N
- Schubkasten: Metallzarge mit Softeinzug
- WT-Plattenfarbe: Riviera Eiche Nachbildung
- Stollenfarbe: /
- Griff/Knopf: K3
- Montage: wandhängend
- Archiv-Nr.: 1-LE116-F13-1

| Pos. | Stk. | Artikel-Nr. / Anschlag | Beschreibung   |
|------|------|------------------------|--|
| 1    | 1    | BAEDW015136            | Edelstahl-Aufsatzbecken  |
| 2    | 1    | PMEI81349H04LE         | Waschtischplatte inkl. Ausschnitt für Aufsatzbecken                  |
| 3    | 1    | PVSHHBOHR1             | Aufpreis Hahnlochbohrung   |
| 4    | 1    | LE-WTUSLB 47           | Waschtischunterschrank 2 Auszüge, 2 Türen inkl. LED-Beleuchtung      |
| 5    | 1    | LE-SPSB 80             | Spiegelschrank 3-türig, inkl. LED-Beleuchtung in den Glasstollen     |
| 6    | 1    | ZALBCF90E              | Aufsatzleuchte LEDplus-fähig zu Spiegelschrank Schwarz Matt          |
| 7    | 1    | ZWP00165E              | LED-Zusatzbeleuchtung für Waschplatz                                 |
| 8    | 1    | ZCS005E                | LEDplus Sensorschalter   |
| 9    | 1    | ZDVSPSG2               | Griffset für Spiegelschränke Schwarz                                 |
| 10   | 1    | HLT123533              | L/R: Vitrinen-Hochschrank 2 Türen, 1 Glastür Schwarz, inkl. LED-Spot |
| 11   | 1    | ZCS006E                | LEDplus Sensorschalter   |
| 12   | 1    | ZEHM38                 | Einhebelmischer Schwarz Matt   |
| 13   | 2    | ZHH01238               | Handtuchhalter   |

Änderungen und Irrtümer vorbehalten!





LEONARDO

MADE IN GERMANY

# LEO LIVING BAD 116







LEONARDO

MADE IN GERMANY

# LEO LIVING BAD 116









LEONARDO

# LEO LIVING BAD ZUSATZARTIKEL

MADE IN GERMANY





## Zusatzartikel

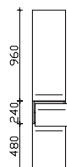

**Hochschrank**  
2 Drehtüren, 1 Auszug, 4 Glaseinlegeböden

Bitte Türanschlag links (L), rechts (R) angeben!

| Höhe | Breite | Tiefe | Bestell-Text | Anschlag | Korpusausführung |
|------|--------|-------|--------------|----------|------------------|
| 1680 | 350    | 330   | LE-HS 01     | L/R      | Comfort N        |

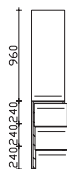

**Hochschrank**  
1 Drehtür, 3 Auszüge, 3 Glaseinlegeböden

Bitte Türanschlag links (L), rechts (R) angeben!

| Höhe | Breite | Tiefe | Bestell-Text | Anschlag | Korpusausführung |
|------|--------|-------|--------------|----------|------------------|
| 1680 | 350    | 330   | LE-HS 02     | L/R      | Comfort N        |



**Hochschrank**  
1 Drehtür, verspiegelt, 6 Glaseinlegeböden

Bitte Türanschlag links (L), rechts (R) angeben!

| Höhe | Breite | Tiefe | Bestell-Text | Anschlag | Korpusausführung |
|------|--------|-------|--------------|----------|------------------|
| 1680 | 350    | 330   | LE-HS 03     | L/R      | Comfort N        |
| 1680 | 350    | 200   | LE-HS 04     | L/R      | Comfort N        |

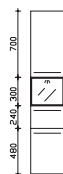

**Vitrinen-Hochschrank**  
2 Drehtüren, 1 Auszug, 1 Rauchglastür schwarz, inkl. LED-Spot, 12V LED, LM LED, 2,6W, 202LM, 2700-6500K  
3 Glaseinlegeböden

Sensorschalter (ZCS006E) optional bestellbar zur Steuerung von LEDplus (Farbtemperaturwechsel)

Bitte Türanschlag links (L), rechts (R) angeben!

| Höhe | Breite | Tiefe | Bestell-Text | Anschlag | Korpusausführung |
|------|--------|-------|--------------|----------|------------------|
| 1720 | 350    | 330   | HLL033533    | L/R      | Comfort N        |
|      |        |       | ZCS006E      |          |                  |

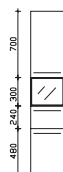

**Vitrinen-Hochschrank**  
2 Drehtüren, 1 Auszug, 1 Rauchglastür schwarz, 3 Glaseinlegeböden

Bitte Türanschlag links (L), rechts (R) angeben!

| Höhe | Breite | Tiefe | Bestell-Text | Anschlag | Korpusausführung |
|------|--------|-------|--------------|----------|------------------|
| 1720 | 350    | 330   | HLL043533    | L/R      | Comfort N        |

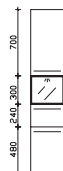

**Vitrinen-Hochschrank**  
2 Drehtüren, 1 Auszug, 1 Glastür getönt silber, inkl. LED-Spot, 12V LED, LM LED, 2,6W, 202LM, 2700-6500K  
3 Glaseinlegeböden

Sensorschalter (ZCS006E) optional bestellbar zur Steuerung von LEDplus (Farbtemperaturwechsel)

Bitte Türanschlag links (L), rechts (R) angeben!

| Höhe | Breite | Tiefe | Bestell-Text | Anschlag | Korpusausführung |
|------|--------|-------|--------------|----------|------------------|
| 1720 | 350    | 330   | HLL053533    | L/R      | Comfort N        |
|      |        |       | ZCS006E      |          |                  |





## Zusatzartikel

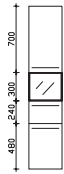

### Vitrinen-Hochschrank

2 Drehtüren, 1 Auszug, 1 Glastür getönt silber, 3 Glaseinlegeböden

Bitte Türanschlag links (L), rechts (R) angeben!

| Höhe | Breite | Tiefe | Bestell-Text | Anschlag | Korpusausführung |
|------|--------|-------|--------------|----------|------------------|
| 1720 | 350    | 330   | HLL063533    | L/R      | Comfort N        |

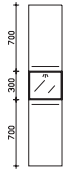

### Vitrinen-Hochschrank

2 Drehtüren

1 Rauchglastür schwarz, inkl. LED-Spot, 12V LED, LM LED, 2,6W, 202LM, 2700-6500K

4 Glaseinlegeböden

Sensorschalter (ZCS006E) optional bestellbar zur Steuerung von LEDplus (Farbtemperaturwechsel)

Bitte Türanschlag links (L), rechts (R) angeben!

| Höhe | Breite | Tiefe | Bestell-Text | Anschlag | Korpusausführung |
|------|--------|-------|--------------|----------|------------------|
| 1700 | 350    | 330   | HLT123533    | L/R      | Comfort N        |
|      |        |       | ZCS006E      |          |                  |

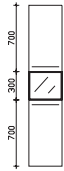

### Vitrinen-Hochschrank

2 Drehtüren

1 Rauchglastür schwarz

4 Glaseinlegeböden

Bitte Türanschlag links (L), rechts (R) angeben!

| Höhe | Breite | Tiefe | Bestell-Text | Anschlag | Korpusausführung |
|------|--------|-------|--------------|----------|------------------|
| 1700 | 350    | 330   | HLT133533    | L/R      | Comfort N        |

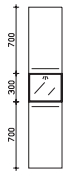

### Vitrinen-Hochschrank

2 Drehtüren

1 Glastür getönt silber, inkl. LED-Spot, 12V LED, LM LED, 2,6W, 202LM, 2700-6500K

4 Glaseinlegeböden

Sensorschalter (ZCS006E) optional bestellbar zur Steuerung von LEDplus (Farbtemperaturwechsel)

Bitte Türanschlag links (L), rechts (R) angeben!

| Höhe | Breite | Tiefe | Bestell-Text | Anschlag | Korpusausführung |
|------|--------|-------|--------------|----------|------------------|
| 1700 | 350    | 330   | HLT143533    | L/R      | Comfort N        |
|      |        |       | ZCS006E      |          |                  |

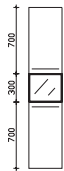

### Vitrinen-Hochschrank

2 Drehtüren

1 Glastür getönt silber

4 Glaseinlegeböden

Bitte Türanschlag links (L), rechts (R) angeben!

| Höhe | Breite | Tiefe | Bestell-Text | Anschlag | Korpusausführung |
|------|--------|-------|--------------|----------|------------------|
| 1700 | 350    | 330   | HLT153533    | L/R      | Comfort N        |



### Midischrank

4 Drehtüren, 1 Innenauszug, 5 Glaseinlegeböden

Abdeckplatte bitte separat bestellen!

| Höhe | Breite | Tiefe | Bestell-Text | Anschlag | Korpusausführung |
|------|--------|-------|--------------|----------|------------------|
| 1540 | 480    | 330   | LE-M 07      |          | Comfort N        |



## Zusatzartikel

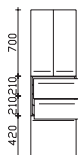

**Midischrank**  
3 Drehtüren, 2 Auszüge, 3 Glaseinlegeböden

**Abdeckplatte bitte separat bestellen!**

| Höhe | Breite | Tiefe | Bestell-Text | Anschlag | Korpuserausführung |
|------|--------|-------|--------------|----------|--------------------|
| 1540 | 480    | 330   | LE-MD 04     | L/R      | Comfort N          |

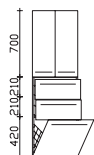

**Midischrank**  
2 Drehtüren, 2 Auszüge, 1 Wäschekippe, 2 Glaseinlegeböden

**Abdeckplatte bitte separat bestellen!**

| Höhe | Breite | Tiefe | Bestell-Text | Anschlag | Korpuserausführung |
|------|--------|-------|--------------|----------|--------------------|
| 1540 | 480    | 330   | LE-MD 05     |          | Comfort N          |

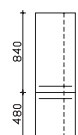

**Midischrank**  
2 Drehtüren, 5 seitliche Ablagen, 3 Glaseinlegeböden  
Korpusbreite: 300 mm

**Bitte Türanschlag links (L), rechts (R) angeben!**  
**Abdeckplatte bitte separat bestellen!**

| Höhe | Breite | Tiefe | Bestell-Text | Anschlag | Korpuserausführung |
|------|--------|-------|--------------|----------|--------------------|
| 1320 | 420    | 330   | LE-M 04      | L/R      | Comfort N          |

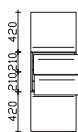

**Midischrank**  
2 Drehtüren, 2 Auszüge, 2 Glaseinlegeböden

**Abdeckplatte bitte separat bestellen!**

| Höhe | Breite | Tiefe | Bestell-Text | Anschlag | Korpuserausführung |
|------|--------|-------|--------------|----------|--------------------|
| 1260 | 480    | 330   | LE-M 09      | L/R      | Comfort N          |

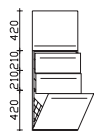

**Midischrank**  
1 Drehtür, 2 Auszüge, 1 Wäschekippe, 1 Glaseinlegeboden

**Abdeckplatte bitte separat bestellen!**

| Höhe | Breite | Tiefe | Bestell-Text | Anschlag | Korpuserausführung |
|------|--------|-------|--------------|----------|--------------------|
| 1260 | 480    | 330   | LE-M 10      | L/R      | Comfort N          |

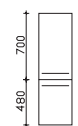

**Midischrank**  
2 Drehtüren, 3 Glaseinlegeböden

**Bitte Türanschlag links (L), rechts (R) angeben!**  
**Abdeckplatte bitte separat bestellen!**

| Höhe | Breite | Tiefe | Bestell-Text | Anschlag | Korpuserausführung |
|------|--------|-------|--------------|----------|--------------------|
| 1180 | 350    | 330   | LE-M 01      | L/R      | Comfort N          |

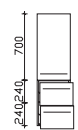

**Midischrank**  
1 Drehtür, 2 Auszüge, 2 Glaseinlegeböden

**Bitte Türanschlag links (L), rechts (R) angeben!**  
**Abdeckplatte bitte separat bestellen!**

| Höhe | Breite | Tiefe | Bestell-Text | Anschlag | Korpuserausführung |
|------|--------|-------|--------------|----------|--------------------|
| 1180 | 350    | 330   | LE-M 02      | L/R      | Comfort N          |



## Zusatzartikel

**Midischrank**  
4 Drehtüren, 4 Glaseinlegeböden

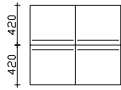

**Abdeckplatte bitte separat bestellen!**

| Höhe | Breite | Tiefe | Bestell-Text | Anschlag | Korpusausführung |
|------|--------|-------|--------------|----------|------------------|
| 840  | 960    | 330   | LE-MD 01     |          | Comfort N        |

**Vitrinen-Midischrank**  
1 Drehtür, 1 Auszug, 1 Rauchglastür schwarz, inkl. LED-Spot, 12V LED, LM LED, 2,6W, 202LM, 2700-6500K  
3 Glaseinlegeböden

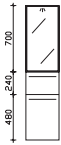

Sensorschalter (ZCS006E) optional bestellbar zur Steuerung von LEDplus (Farbtemperaturwechsel)

**Bitte Türanschlag links (L), rechts (R) angeben!**  
**Abdeckplatte bitte separat bestellen!**

| Höhe | Breite | Tiefe | Bestell-Text | Anschlag | Korpusausführung |
|------|--------|-------|--------------|----------|------------------|
| 1420 | 350    | 330   | MNL023533    | L/R      | Comfort N        |
|      |        |       | ZCS006E      |          |                  |

**Vitrinen-Midischrank**  
1 Drehtür, 1 Auszug, 1 Rauchglastür schwarz, 3 Glaseinlegeböden

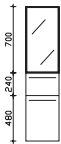

**Bitte Türanschlag links (L), rechts (R) angeben!**  
**Abdeckplatte bitte separat bestellen!**

| Höhe | Breite | Tiefe | Bestell-Text | Anschlag | Korpusausführung |
|------|--------|-------|--------------|----------|------------------|
| 1420 | 350    | 330   | MNL033533    | L/R      | Comfort N        |

**Vitrinen-Midischrank**  
1 Drehtür, 1 Auszug, 1 Glastür getönt silber, inkl. LED-Spot, 12V LED, LM LED, 2,6W, 202LM, 2700-6500K  
3 Glaseinlegeböden

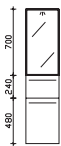

Sensorschalter (ZCS006E) optional bestellbar zur Steuerung von LEDplus (Farbtemperaturwechsel)

**Bitte Türanschlag links (L), rechts (R) angeben!**  
**Abdeckplatte bitte separat bestellen!**

| Höhe | Breite | Tiefe | Bestell-Text | Anschlag | Korpusausführung |
|------|--------|-------|--------------|----------|------------------|
| 1420 | 350    | 330   | MNL043533    | L/R      | Comfort N        |
|      |        |       | ZCS006E      |          |                  |

**Vitrinen-Midischrank**  
1 Drehtür, 1 Auszug, 1 Glastür getönt silber, 3 Glaseinlegeböden

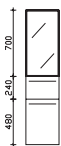

**Bitte Türanschlag links (L), rechts (R) angeben!**  
**Abdeckplatte bitte separat bestellen!**

| Höhe | Breite | Tiefe | Bestell-Text | Anschlag | Korpusausführung |
|------|--------|-------|--------------|----------|------------------|
| 1420 | 350    | 330   | MNL053533    | L/R      | Comfort N        |

**Vitrinen-Midischrank**  
1 Drehtür, 1 Rauchglastür schwarz, inkl. LED-Spot, 12V LED, LM LED, 2,6W, 202LM, 2700-6500K  
3 Glaseinlegeböden

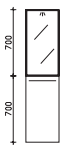

Sensorschalter (ZCS006E) optional bestellbar zur Steuerung von LEDplus (Farbtemperaturwechsel)

**Bitte Türanschlag links (L), rechts (R) angeben!**  
**Abdeckplatte bitte separat bestellen!**

| Höhe | Breite | Tiefe | Bestell-Text | Anschlag | Korpusausführung |
|------|--------|-------|--------------|----------|------------------|
| 1400 | 350    | 330   | MNT023533    | L/R      | Comfort N        |
|      |        |       | ZCS006E      |          |                  |



## Zusatzartikel

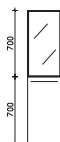

### Vitrinen-Midischrank

1 Drehtür, 1 Rauchglastür schwarz, 3 Glaseinlegeböden

Bitte Türanschlag links (L), rechts (R) angeben!  
Abdeckplatte bitte separat bestellen!

| Höhe | Breite | Tiefe | Bestell-Text | Anschlag | Korpusausführung |
|------|--------|-------|--------------|----------|------------------|
|------|--------|-------|--------------|----------|------------------|

|      |     |     |           |     |           |
|------|-----|-----|-----------|-----|-----------|
| 1400 | 350 | 330 | MNT033533 | L/R | Comfort N |
|------|-----|-----|-----------|-----|-----------|

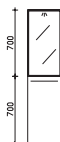

### Vitrinen-Midischrank

1 Drehtür, 1 Glastür getönt silber, inkl. LED-Spot, 12V LED, LM LED, 2,6W, 202LM, 2700-6500K  
3 Glaseinlegeböden

Sensorschalter (ZCS006E) optional bestellbar zur Steuerung von LEDplus  
(Farbtemperaturwechsel)

Bitte Türanschlag links (L), rechts (R) angeben!  
Abdeckplatte bitte separat bestellen!

| Höhe | Breite | Tiefe | Bestell-Text | Anschlag | Korpusausführung |
|------|--------|-------|--------------|----------|------------------|
|------|--------|-------|--------------|----------|------------------|

|      |     |     |           |     |           |
|------|-----|-----|-----------|-----|-----------|
| 1400 | 350 | 330 | MNT043533 | L/R | Comfort N |
|      |     |     | ZCS006E   |     |           |

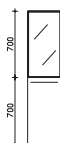

### Vitrinen-Midischrank

1 Drehtür, 1 Glastür getönt silber, 3 Glaseinlegeböden

Bitte Türanschlag links (L), rechts (R) angeben!  
Abdeckplatte bitte separat bestellen!

| Höhe | Breite | Tiefe | Bestell-Text | Anschlag | Korpusausführung |
|------|--------|-------|--------------|----------|------------------|
|------|--------|-------|--------------|----------|------------------|

|      |     |     |           |     |           |
|------|-----|-----|-----------|-----|-----------|
| 1400 | 350 | 330 | MNT053533 | L/R | Comfort N |
|------|-----|-----|-----------|-----|-----------|

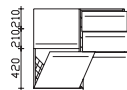

### Sideboard

1 Drehtür, 3 Auszüge, 1 Wäschekippe, 1 Glaseinlegeboden  
Abb. zeigt links

Abdeckplatte bitte separat bestellen!

| Höhe | Breite | Tiefe | Bestell-Text | Anschlag | Korpusausführung |
|------|--------|-------|--------------|----------|------------------|
|------|--------|-------|--------------|----------|------------------|

|     |     |     |          |     |           |
|-----|-----|-----|----------|-----|-----------|
| 840 | 960 | 330 | LE-SB 03 | L/R | Comfort N |
|-----|-----|-----|----------|-----|-----------|



### Unterschrank

1 Auszug, 1 Drehtür, 1 Glaseinlegeboden

Bitte Türanschlag links (L), rechts (R) angeben!  
Abdeckplatte bitte separat bestellen!

| Höhe | Breite | Tiefe | Bestell-Text | Anschlag | Korpusausführung |
|------|--------|-------|--------------|----------|------------------|
|------|--------|-------|--------------|----------|------------------|

|     |     |     |          |     |           |
|-----|-----|-----|----------|-----|-----------|
| 720 | 350 | 330 | LE-HB 01 | L/R | Comfort N |
|-----|-----|-----|----------|-----|-----------|



### Unterschrank

3 Auszüge

Abdeckplatte bitte separat bestellen!

| Höhe | Breite | Tiefe | Bestell-Text | Anschlag | Korpusausführung |
|------|--------|-------|--------------|----------|------------------|
|------|--------|-------|--------------|----------|------------------|

|     |     |     |          |  |           |
|-----|-----|-----|----------|--|-----------|
| 720 | 350 | 330 | LE-HB 02 |  | Comfort N |
|-----|-----|-----|----------|--|-----------|



### Unterschrank

1 Auszug, 1 Drehtür, 1 Glaseinlegeboden

Bitte Türanschlag links (L), rechts (R) angeben!  
Abdeckplatte bitte separat bestellen!

| Höhe | Breite | Tiefe | Bestell-Text | Anschlag | Korpusausführung |
|------|--------|-------|--------------|----------|------------------|
|------|--------|-------|--------------|----------|------------------|

|     |     |     |          |     |           |
|-----|-----|-----|----------|-----|-----------|
| 720 | 420 | 330 | LE-HB 03 | L/R | Comfort N |
|-----|-----|-----|----------|-----|-----------|



# Zusatzartikel

### Hängeschrank

1 Drehtür, 2 Glaseinlegeböden, zur Kombination mit Beimöbel



Bitte Türanschlag links (L), rechts (R) angeben!

| Höhe | Breite | Tiefe | Bestell-Text | Anschlag | Korpusausführung |
|------|--------|-------|--------------|----------|------------------|
| 700  | 350    | 170   | LE-WS 01-170 | L/R      | Comfort N        |
| 700  | 350    | 200   | LE-WS 01-200 | L/R      | Comfort N        |

### Hängeschrank

1 Drehtür, 2 Glaseinlegeböden



Bitte Türanschlag links (L), rechts (R) angeben!

| Höhe | Breite | Tiefe | Bestell-Text | Anschlag | Korpusausführung |
|------|--------|-------|--------------|----------|------------------|
| 700  | 420    | 170   | LE-WS 02-170 | L/R      | Comfort N        |
| 700  | 420    | 200   | LE-WS 02-200 | L/R      | Comfort N        |

### Vitrinen-Hängeschrank

1 Rauchglastür schwarz, 2 Glaseinlegeböden  
inkl. LED-Spot, 12V LED, LM LED, 2,6W, 202LM, 2700-6500K, inkl. Touchschalter



Sensorschalter (ZCS006E) optional bestellbar zur Steuerung von LEDplus (Farbtemperaturwechsel)

Bitte Türanschlag links (L), rechts (R) angeben!

| Höhe | Breite | Tiefe | Bestell-Text | Anschlag | Korpusausführung |
|------|--------|-------|--------------|----------|------------------|
| 703  | 350    | 170   | OKT073517    | L/R      | Comfort N        |
| 703  | 350    | 200   | OKT073520    | L/R      | Comfort N        |
|      |        |       | ZCS006E      |          |                  |

### Vitrinen-Hängeschrank

1 Rauchglastür schwarz, 2 Glaseinlegeböden, inkl. Touchschalter



Bitte Türanschlag links (L), rechts (R) angeben!

| Höhe | Breite | Tiefe | Bestell-Text | Anschlag | Korpusausführung |
|------|--------|-------|--------------|----------|------------------|
| 703  | 350    | 170   | OKT093517    | L/R      | Comfort N        |
| 703  | 350    | 200   | OKT093520    | L/R      | Comfort N        |

### Vitrinen-Hängeschrank

1 Glastür getönt silber, 2 Glaseinlegeböden  
inkl. LED-Spot, 12V LED, LM LED, 2,6W, 202LM, 2700-6500K, inkl. Touchschalter



Sensorschalter (ZCS006E) optional bestellbar zur Steuerung von LEDplus (Farbtemperaturwechsel)

Bitte Türanschlag links (L), rechts (R) angeben!

| Höhe | Breite | Tiefe | Bestell-Text | Anschlag | Korpusausführung |
|------|--------|-------|--------------|----------|------------------|
| 703  | 350    | 170   | OKT113517    | L/R      | Comfort N        |
| 703  | 350    | 200   | OKT113520    | L/R      | Comfort N        |
|      |        |       | ZCS006E      |          |                  |

### Vitrinen-Hängeschrank

1 Glastür getönt silber, 2 Glaseinlegeböden, inkl. Touchschalter



Bitte Türanschlag links (L), rechts (R) angeben!

| Höhe | Breite | Tiefe | Bestell-Text | Anschlag | Korpusausführung |
|------|--------|-------|--------------|----------|------------------|
| 703  | 350    | 170   | OKT123517    | L/R      | Comfort N        |
| 703  | 350    | 200   | OKT123520    | L/R      | Comfort N        |





## Zusatzartikel

**Abdeckplatte für Beimöbel**  
im Korpusdekor



**Bitte Dekor angeben!**

| Höhe | Breite | Tiefe | Bestell-Text    | Korpusausführung |  |  |  |
|------|--------|-------|-----------------|------------------|--|--|--|
| 10   | 355    | 332   | LE-APD 01-_____ |                  |  |  |  |
| 10   | 485    | 332   | LE-APD 03-_____ |                  |  |  |  |
| 10   | 705    | 332   | LE-APD 04-_____ |                  |  |  |  |

**Abdeckplatte für Beimöbel**  
im Korpusdekor



**Bitte Dekor angeben!**

| Höhe | Breite | Tiefe | Bestell-Text    | Korpusausführung |  |  |  |
|------|--------|-------|-----------------|------------------|--|--|--|
| 10   | 425    | 332   | LE-APD 09-_____ |                  |  |  |  |
| 10   | 965    | 332   | LE-APD 12-_____ |                  |  |  |  |
| 10   | 425    | 497   | LE-APD 07-_____ |                  |  |  |  |
| 10   | 844    | 497   | LE-APD 11-_____ |                  |  |  |  |

**Glas-Abdeckplatte für Beimöbel**  
Opti-White (owh), Metallic-Grau (mg)



**Bitte Farbe angeben!**

| Höhe | Breite | Tiefe | Bestell-Text    | Korpusausführung |  |  |  |
|------|--------|-------|-----------------|------------------|--|--|--|
| 12   | 355    | 332   | LE-APG 01-_____ |                  |  |  |  |
| 12   | 485    | 332   | LE-APG 03-_____ |                  |  |  |  |
| 12   | 705    | 332   | LE-APG 04-_____ |                  |  |  |  |

**Glas-Abdeckplatte für Beimöbel**  
Opti-White (owh), Metallic-Grau (mg)



**Bitte Farbe angeben!**

| Höhe | Breite | Tiefe | Bestell-Text    | Korpusausführung | EEK |
|------|--------|-------|-----------------|------------------|-----|
| 12   | 425    | 497   | LE-APG 07-_____ |                  |     |
| 12   | 425    | 332   | LE-APG 09-_____ |                  |     |
| 12   | 844    | 497   | LE-APG 11-_____ |                  |     |
| 12   | 965    | 332   | LE-APG 12-_____ |                  |     |



## Zubehör



**Handtuchhaken**  
 Chrom Glanz  
 zum Anschrauben, klappbar  
 Mindestplatzbedarf: 110 mm

| Höhe | Breite | Tiefe | Bestell-Text | Anschlag | Korpusausführung |
|------|--------|-------|--------------|----------|------------------|
| 71   | 17     | 16    | HHK5-70      |          |                  |



**Handtuchhalter**  
 zur Wandmontage, 1-armig, ausziehbar, Chrom Glanz, Mindestplatzbedarf: 80 mm

| Höhe | Breite | Tiefe | Bestell-Text | Anschlag | Korpusausführung |
|------|--------|-------|--------------|----------|------------------|
|      |        | 325   | HHW1-32-CGL  |          |                  |



**Handtuchhalter**  
 Chrom Glanz, zur Korpusmontage, 1-armig, Mindestplatzbedarf: 120 mm

| Höhe | Breite | Tiefe | Bestell-Text | Anschlag | Korpusausführung |
|------|--------|-------|--------------|----------|------------------|
| 30   | 65     | 320   | LE-HH4-320   |          |                  |



**Handtuchhalter**  
 Chrom Glanz, zur Wandmontage, 1-armig, Mindestplatzbedarf: 120 mm

| Höhe | Breite | Tiefe | Bestell-Text | Anschlag | Korpusausführung |
|------|--------|-------|--------------|----------|------------------|
|      |        | 325   | HHWE 2-325   |          |                  |



**Handtuchhalter**  
 Chrom Glanz, zur Wandmontage, 2-armig, Mindestplatzbedarf: 120 mm

| Höhe | Breite | Tiefe | Bestell-Text | Anschlag | Korpusausführung |
|------|--------|-------|--------------|----------|------------------|
| 48   | 60     | 345   | HHWE 3-345   |          |                  |

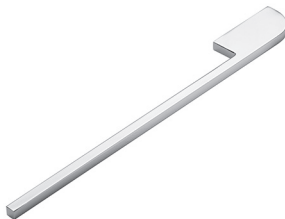

**Handtuchhalter**  
 Chrom Glanz  
 zur Korpusmontage, 1-armig  
 Mindestplatzbedarf: 120 mm

| Höhe | Breite | Tiefe | Bestell-Text | Anschlag | Korpusausführung |
|------|--------|-------|--------------|----------|------------------|
| 10   | 40     | 380   | HH6-380-1    |          |                  |



## Zubehör

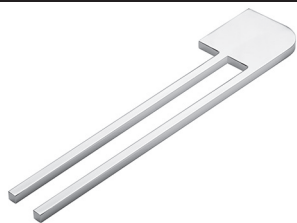

**Handtuchhalter**  
Chrom Glanz  
zur Korpusmontage, 2-armig  
Mindestplatzbedarf: 150 mm

| Höhe | Breite | Tiefe | Bestell-Text | Anschlag | Korpusausführung |
|------|--------|-------|--------------|----------|------------------|
| 10   | 80     | 380   | HH6-380-2    |          |                  |



**Handtuchhalter**  
Schwarz Matt  
zur Korpusmontage, 1-armig  
Mindestplatzbedarf: 120 mm

| Höhe | Breite | Tiefe | Bestell-Text | Anschlag | Korpusausführung |
|------|--------|-------|--------------|----------|------------------|
| 30   | 65     | 325   | ZHH00832     |          |                  |

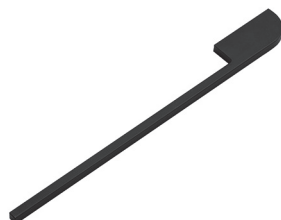

**Handtuchhalter**  
Schwarz Matt  
zur Korpusmontage  
1-armig  
Mindestplatzbedarf: 120 mm

| Höhe | Breite | Tiefe | Bestell-Text | Anschlag | Korpusausführung |
|------|--------|-------|--------------|----------|------------------|
| 10   | 40     | 380   | ZHH01238     |          |                  |

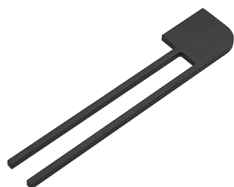

**Handtuchhalter**  
Schwarz Matt  
zur Korpusmontage  
2-armig  
Mindestplatzbedarf: 150 mm

| Höhe | Breite | Tiefe | Bestell-Text | Anschlag | Korpusausführung |
|------|--------|-------|--------------|----------|------------------|
| 10   | 80     | 380   | ZHH01338     |          |                  |



**Einhebelmischer**  
Chrom Glanz  
Ideal Standard

**Achtung: Armatur nicht für Niederdruckgeräte geeignet!**

| Höhe | Breite | Tiefe | Bestell-Text | Anschlag | Korpusausführung |
|------|--------|-------|--------------|----------|------------------|
| 145  | 95     | 200   | EHM-25-C     |          |                  |



**Einhebelmischer**  
Schwarz Matt, inkl. Push-Open Ablaufgarnitur

**Zugstange für herkömmliche Ablaufgarnituren/Clou-Überlaufsysteme ist im Lieferumfang enthalten!**

**Achtung: Armatur nicht für Niederdruckgeräte geeignet!**

| Höhe | Breite | Tiefe | Bestell-Text | Anschlag | Korpusausführung |
|------|--------|-------|--------------|----------|------------------|
| 162  | 47     | 157   | ZEHM37       |          |                  |



## Zubehör



**Einhebelmischer**  
Schwarz Matt, inkl. Push-Open Ablaufgarnitur

**Achtung: Keine Zugstange für herkömmliche Ablaufgarnituren/Clou-Überlaufsysteme im Lieferumfang enthalten!**

**Achtung: Armatur nicht für Niederdruckgeräte geeignet!**

| Höhe | Breite | Tiefe | Bestell-Text | Anschlag | Korpusausführung |
|------|--------|-------|--------------|----------|------------------|
| 260  | 45     | 155   | ZEHM38       |          |                  |



**Einhebelmischer**  
Chrom Glanz

**Achtung: Keine Zugstange für herkömmliche Ablaufgarnituren/Clou-Überlaufsysteme im Lieferumfang enthalten!**

**Achtung: Armatur nicht für Niederdruckgeräte geeignet!**

| Höhe | Breite | Tiefe | Bestell-Text | Anschlag | Korpusausführung |
|------|--------|-------|--------------|----------|------------------|
| 309  | 55     | 157   | ZEHM39       |          |                  |



**Einhebelmischer**  
Chrom Glanz, inkl. Push-Open Ablaufgarnitur

**Zugstange für herkömmliche Ablaufgarnituren/Clou-Überlaufsysteme ist im Lieferumfang enthalten!**

**Achtung: Armatur nicht für Niederdruckgeräte geeignet!**

| Höhe | Breite | Tiefe | Bestell-Text | Anschlag | Korpusausführung |
|------|--------|-------|--------------|----------|------------------|
| 200  | 50     | 175   | ZEHM40       |          |                  |



**Einhebelmischer**  
Chrom Glanz, inkl. Push-Open Ablaufgarnitur

**Zugstange für herkömmliche Ablaufgarnituren/Clou-Überlaufsysteme ist im Lieferumfang enthalten!**

**Achtung: Armatur nicht für Niederdruckgeräte geeignet!**

| Höhe | Breite | Tiefe | Bestell-Text | Anschlag | Korpusausführung |
|------|--------|-------|--------------|----------|------------------|
| 150  | 42     | 140   | ZEHM41       |          |                  |

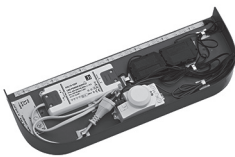

**LEDmotion**  
LED-Leuchte mit Bewegungssensor  
zur Ausleuchtung des Badezimmerbodens im Dunkeln, 12V LED, LM LED, 3W  
zur Montage unter Möbeln  
von 400 mm - 699 mm Breite

**Stromanschluss erforderlich!**  
**Achtung! Nicht mit LED-Beleuchtungen am Waschtischunterschrank kombinierbar**

| Höhe | Breite | Tiefe | Bestell-Text | Anschlag | Korpusausführung |
|------|--------|-------|--------------|----------|------------------|
| 52   | 370    | 128   | LH30-SET 56  |          |                  |

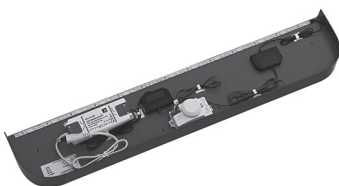

**LEDmotion**  
LED-Leuchte mit Bewegungssensor  
zur Ausleuchtung des Badezimmerbodens im Dunkeln, 12V LED, LM LED, 5W  
zur Montage unter Möbeln  
ab 700 mm Breite

**Stromanschluss erforderlich!**  
**Achtung! Nicht mit LED-Beleuchtungen am Waschtischunterschrank kombinierbar**

| Höhe | Breite | Tiefe | Bestell-Text | Anschlag | Korpusausführung |
|------|--------|-------|--------------|----------|------------------|
| 52   | 670    | 128   | LH30-SET 57  |          |                  |



## Zubehör

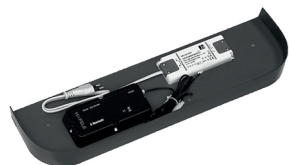

### MusicZone

Soundmodul, mit Bluetooth-Steuerung  
inkl. Körperschallwandler, 12V, 6W  
zur Montage unter Möbeln  
ab 450 mm Breite

**Stromanschluss erforderlich!**

| Höhe | Breite | Tiefe | Bestell-Text | Anschlag | Korpusausführung |
|------|--------|-------|--------------|----------|------------------|
| 43   | 400    | 128   | SD01-SET 01  |          |                  |

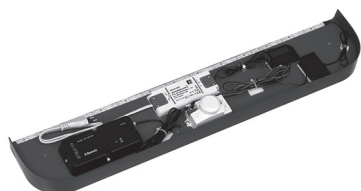

### Light + MusicZone

LED-Leuchte, mit Bewegungssensor und Sound-Modul  
mit Bluetooth-Steuerung, inkl. Körperschallwandler, 12V LED, LM LED, 10W  
zur Montage unter Möbeln, ab 700 mm Breite

**Stromanschluss erforderlich!**

**Achtung! Nicht mit LED-Beleuchtungen am Waschtischunterschrank kombinierbar**

| Höhe | Breite | Tiefe | Bestell-Text | Anschlag | Korpusausführung |
|------|--------|-------|--------------|----------|------------------|
| 52   | 670    | 128   | SL01-SET 01  |          |                  |



### Waschtischkonsole

Chrom Glanz  
1 Stück  
für Waschtischplatten  
Höheneinstellung bis 15mm möglich

**Bitte mit 2 Schrauben befestigen!**

**Belastbar bis max. 100 kg**

| Höhe | Breite | Tiefe | Bestell-Text | Anschlag | Korpusausführung |
|------|--------|-------|--------------|----------|------------------|
| 180  | 30     | 450   | ZWK45018     |          |                  |



### Griffset

Schwarz  
für einfach verspiegelte Spiegelschränke

Set mit 2 Stück

| Höhe | Breite | Tiefe | Bestell-Text | Anschlag | Korpusausführung |
|------|--------|-------|--------------|----------|------------------|
| 7    | 40     | 23    | ZDVSPSG1     |          |                  |



### Griffset

Schwarz  
für einfach verspiegelte Spiegelschränke

Set mit 3 Stück

| Höhe | Breite | Tiefe | Bestell-Text | Anschlag | Korpusausführung |
|------|--------|-------|--------------|----------|------------------|
| 7    | 40     | 23    | ZDVSPSG2     |          |                  |



### Griffset

Schwarz  
für doppelt verspiegelte Spiegelschränke

Set mit 2 Stück

| Höhe | Breite | Tiefe | Bestell-Text | Anschlag | Korpusausführung |
|------|--------|-------|--------------|----------|------------------|
| 15   | 45     | 23    | ZDVSPSG3     |          |                  |





## Zubehör



**Griffset**  
Schwarz  
für doppelt verspiegelte Spiegelschränke  
Set mit 3 Stück

| Höhe | Breite | Tiefe | Bestell-Text | Anschlag | Korpusausführung |  |  |  |  |  |
|------|--------|-------|--------------|----------|------------------|--|--|--|--|--|
| 15   | 45     | 23    | ZDVSPSG4     |          |                  |  |  |  |  |  |



## Aufsatzleuchten optional für SPS und Spiegel mit Effektbeleuchtung (Leuchten nicht separat bestellbar)

|                      | LE-FSP 05 | LE-FSP 08 | LE-FSP 09 | LE-FSP 10 | LE-FSP 11 | LE-FSP 23 | LE-FSP 24 | LE-FSP 25 | LE-FSP 26 | LE-SPS 16 | LE-SPS 26 | LE-SPS 56 | LE-SPS 36 | LE-SPS 46 | LE-SPS 15 | LE-SPS 25 | LE-SPS 55 | LE-SPS 35 | LE-SPS 45 | LE-SPSB 79 | LE-SPSB 80 | LE-SPSB 81 | SEER 011 94 | SEER 011 13 | SDER 011 17 |
|----------------------|-----------|-----------|-----------|-----------|-----------|-----------|-----------|-----------|-----------|-----------|-----------|-----------|-----------|-----------|-----------|-----------|-----------|-----------|-----------|------------|------------|------------|-------------|-------------|-------------|
| EB-LS-AG-400F        | •         | •         | •         | •         | 2•        | •         | •         | •         | 2•        | •         | •         | •         | •         | 2•        | •         | •         | •         | •         | •         | 2•         | •          | •          | •           | •           | 2•          |
| EB-LS-AG-600F        | •         | •         | •         | •         | 2•        |           | •         | •         | 2•        | •         | •         | •         | •         | 2•        | •         | •         | •         | •         | •         | 2•         | •          | •          | •           | •           | 2•          |
| EB-LS-AG-900F        |           |           |           | •         | •         |           | •         | •         | •         |           |           | •         | •         | •         |           |           | •         | •         | •         | •          | •          | •          | •           | •           | •           |
| EB-LS-AM-400F        | •         | •         | •         | •         | 2•        | •         | •         | •         | 2•        | •         | •         | •         | •         | 2•        | •         | •         | •         | •         | •         | 2•         | •          | •          | •           | •           | 2•          |
| EB-LS-AM-600F        | •         | •         | •         | •         | 2•        |           | •         | •         | 2•        | •         | •         | •         | •         | 2•        | •         | •         | •         | •         | •         | 2•         | •          | •          | •           | •           | 2•          |
| EB-LS-AM-900F        |           |           |           | •         | •         |           | •         | •         | •         |           |           | •         | •         | •         |           |           | •         | •         | •         | •          | •          | •          | •           | •           | •           |
| EB-LS-AN-350F        | •         | •         | •         | •         | 2•        | •         | •         | •         | 2•        | •         | •         | •         | •         | 2•        | •         | •         | •         | •         | •         | 2•         | •          | •          | •           | •           | 2•          |
| EB-LS-AN-600F        | •         | •         | •         | •         | 2•        |           | •         | •         | 2•        | •         | •         | •         | •         | 2•        | •         | •         | •         | •         | •         | 2•         | •          | •          | •           | •           | 2•          |
| EB-LS-AN-900F        |           |           |           | •         | •         |           | •         | •         | •         |           |           | •         | •         | •         |           |           | •         | •         | •         | •          | •          | •          | •           | •           | •           |
| EB-LS-AP-400F        | •         | •         | •         | •         | 2•        | •         | •         | •         | 2•        | •         | •         | •         | •         | 2•        | •         | •         | •         | •         | •         | 2•         | •          | •          | •           | •           | 2•          |
| EB-LS-AP-600F        | •         | •         | •         | •         | 2•        |           | •         | •         | 2•        | •         | •         | •         | •         | 2•        | •         | •         | •         | •         | •         | 2•         | •          | •          | •           | •           | 2•          |
| EB-LS-AP-900F        |           |           |           | •         | •         |           | •         | •         | •         |           |           | •         | •         | •         |           |           | •         | •         | •         | •          | •          | •          | •           | •           | •           |
| EB-LS-AS-400F        | •         | •         | •         | •         | 2•        | •         | •         | •         | •         | •         | •         | •         | •         | 2•        | •         | •         | •         | •         | •         | 2•         | •          | •          | •           | •           | 2•          |
| EB-LS-AS-600F        | •         | •         | •         | •         | 2•        |           | •         | •         | •         | •         | •         | •         | •         | 2•        | •         | •         | •         | •         | •         | 2•         | •          | •          | •           | •           | 2•          |
| EB-LS-AS-900F        |           |           |           | •         | •         |           | •         | •         | •         |           |           | •         | •         | •         |           |           | •         | •         | •         | •          | •          | •          | •           | •           | •           |
| ZAL AUF 40 E         | •         | •         | •         | •         | 2•        | •         | •         | •         | 2•        | •         | •         | •         | •         | 2•        | •         | •         | •         | •         | •         | 2•         | •          | •          | •           | •           | 2•          |
| ZAL AUF 60 E         | •         | •         | •         | •         | 2•        |           | •         | •         | 2•        | •         | •         | •         | •         | 2•        | •         | •         | •         | •         | •         | 2•         | •          | •          | •           | •           | 2•          |
| ZAL AUF 90 E         |           |           |           | •         | •         |           | •         | •         | •         |           |           | •         | •         | •         |           |           | •         | •         | •         | •          | •          | •          | •           | •           | •           |
| ZAL AVF 60 E         | •         | •         | •         | •         | 2•        |           | •         | •         | •         | •         | •         | •         | •         | 2•        | •         | •         | •         | •         | •         | 2•         | •          | •          | •           | •           | 2•          |
| ZAL AVF 90 E         |           |           |           | •         | •         |           | •         | •         | •         |           |           | •         | •         | •         |           |           | •         | •         | •         | •          | •          | •          | •           | •           | •           |
| ZAL AZF 40 E         | •         | •         | •         | •         | 2•        | •         | •         | •         | 2•        | •         | •         | •         | •         | 2•        | •         | •         | •         | •         | •         | 2•         | •          | •          | •           | •           | 2•          |
| ZAL AZF 60 E         | •         | •         | •         | •         | 2•        |           | •         | •         | 2•        | •         | •         | •         | •         | 2•        | •         | •         | •         | •         | •         | 2•         | •          | •          | •           | •           | 2•          |
| ZAL AZF 90 E         |           |           |           | •         | •         |           | •         | •         | •         |           |           | •         | •         | •         |           |           | •         | •         | •         | •          | •          | •          | •           | •           | •           |
| ZAL BAF 40 E         | •         | •         | •         | •         | 2•        | •         | •         | •         | 2•        | •         | •         | •         | •         | 2•        | •         | •         | •         | •         | •         | 2•         | •          | •          | •           | •           | 2•          |
| ZAL BAF 60 E         | •         | •         | •         | •         | 2•        |           | •         | •         | 2•        | •         | •         | •         | •         | 2•        | •         | •         | •         | •         | •         | 2•         | •          | •          | •           | •           | 2•          |
| ZAL BAF 90 E         |           |           |           | •         | •         |           | •         | •         | •         |           |           | •         | •         | •         |           |           | •         | •         | •         | •          | •          | •          | •           | •           | •           |
| ZAKAYV18E-200-600F   | •         |           |           |           |           | •         |           |           |           |           |           |           |           |           |           |           |           |           |           |            |            |            |             |             |             |
| ZAKAYV18E-601-800F   |           | •         |           |           |           |           |           |           |           | •         |           |           |           |           | •         |           |           |           |           |            |            |            |             |             |             |
| ZAKAYV18E-801-1000F  |           |           | •         |           |           |           | •         |           |           |           | •         |           |           |           |           | •         |           |           |           |            | •          |            |             | •           |             |
| ZAKAYV18E-1001-1200F |           |           |           |           |           |           |           |           |           |           |           | •         |           |           |           |           |           |           |           |            |            |            |             |             |             |
| ZAKAYV18E-1201-1400F |           |           |           | •         |           |           |           | •         |           |           |           |           | •         |           |           |           |           | •         | •         |            |            | •          |             |             | •           |
| ZAKAYV18E-1401-1600F |           |           |           |           |           |           |           |           |           |           |           |           |           |           |           |           |           |           |           |            |            |            |             |             |             |
| ZAKAYV18E-1601-1800F |           |           |           |           | •         |           |           |           | •         |           |           |           |           | •         |           |           |           |           |           | •          |            |            | •           |             | •           |
| ZAL BBF 90 E         |           |           |           | •         | •         |           | •         | •         | •         |           |           | •         |           | •         |           |           | •         |           | •         | •          | •          | •          | •           | •           | •           |
| ZAL BBF 11 E         |           |           |           | •         | •         |           | •         | •         | •         |           |           | •         |           | •         |           |           | •         |           | •         | •          | •          | •          | •           | •           | •           |
| ZAL BCF 90 E         |           |           |           | •         | •         |           | •         | •         | •         |           |           | •         |           | •         |           |           | •         |           | •         | •          | •          | •          | •           | •           | •           |
| ZAL BCF 11 E         |           |           |           | •         | •         |           | •         | •         | •         |           |           | •         |           | •         |           |           | •         |           | •         | •          | •          | •          | •           | •           | •           |

Alle Leuchten/elektrischen Komponenten dürfen nur in Kombination mit Produkten des Kataloges betrieben werden!



## Aufsatzleuchten



**Aufsatzleuchte**  
 Chrom Glanz  
 12V LED, LM LED, 3W, 200LM, 6500K  
 für: Spiegelschrank inkl. Schalter/Steckdose  
 oder Spiegel inkl. Schalter/LED Trafo

| Höhe | Breite | Tiefe | Bestell-Text  | Anschlag | Korpusausführung |
|------|--------|-------|---------------|----------|------------------|
| 30   | 400    | 80    | EB-LS-AM-400F |          |                  |



**Aufsatzleuchte**  
 Chrom Glanz  
 12V LED, LM LED, 4,8W, 260LM, 6500K  
 für: Spiegelschrank inkl. Schalter/Steckdose  
 oder Spiegel inkl. Schalter/LED Trafo

| Höhe | Breite | Tiefe | Bestell-Text  | Anschlag | Korpusausführung |
|------|--------|-------|---------------|----------|------------------|
| 30   | 600    | 80    | EB-LS-AM-600F |          |                  |



**Aufsatzleuchte**  
 Chrom Glanz  
 12V LED, LM LED, 6,8W, 360LM, 6500K  
 für: Spiegelschrank inkl. Schalter/Steckdose  
 oder Spiegel inkl. Schalter/LED Trafo

| Höhe | Breite | Tiefe | Bestell-Text  | Anschlag | Korpusausführung |
|------|--------|-------|---------------|----------|------------------|
| 30   | 900    | 80    | EB-LS-AM-900F |          |                  |



**Aufsatzleuchte**  
 Chrom Glanz  
 12V LED, LM LED, 3,6W, 387LM, 6300K  
 für: Spiegelschrank inkl. Schalter/Steckdose  
 oder Spiegel inkl. Schalter/LED Trafo

| Höhe | Breite | Tiefe | Bestell-Text  | Anschlag | Korpusausführung |
|------|--------|-------|---------------|----------|------------------|
| 45   | 400    | 100   | EB-LS-AG-400F |          |                  |



**Aufsatzleuchte**  
 Chrom Glanz  
 12V LED, LM LED, 5,4W, 566LM, 6300K  
 für: Spiegelschrank inkl. Schalter/Steckdose  
 oder Spiegel inkl. Schalter/LED Trafo

| Höhe | Breite | Tiefe | Bestell-Text  | Anschlag | Korpusausführung |
|------|--------|-------|---------------|----------|------------------|
| 45   | 600    | 100   | EB-LS-AG-600F |          |                  |



**Aufsatzleuchte**  
 Chrom Glanz  
 12V LED, LM LED, 8,1W, 753LM, 6300K  
 für: Spiegelschrank inkl. Schalter/Steckdose  
 oder Spiegel inkl. Schalter/LED Trafo

| Höhe | Breite | Tiefe | Bestell-Text  | Anschlag | Korpusausführung |
|------|--------|-------|---------------|----------|------------------|
| 45   | 900    | 100   | EB-LS-AG-900F |          |                  |

Alle Leuchten/elektrischen Komponenten dürfen nur in Kombination mit Produkten des Kataloges betrieben werden!



## Aufsatzleuchten

**Aufsatzleuchte**

Chrom Glanz  
12V LED, LM LED, 6W, 565LM, 6500K  
für: Spiegelschrank inkl. Schalter/Steckdose  
oder Spiegel inkl. Schalter/LED Trafo

| Höhe | Breite | Tiefe | Bestell-Text  | Anschlag | Korpusausführung |
|------|--------|-------|---------------|----------|------------------|
| 25   | 350    | 106   | EB-LS-AN-350F |          |                  |

**Aufsatzleuchte**

Chrom Glanz  
12V LED, LM LED, 11W, 1050LM, 6500K  
für: Spiegelschrank inkl. Schalter/Steckdose  
oder Spiegel inkl. Schalter/LED Trafo

| Höhe | Breite | Tiefe | Bestell-Text  | Anschlag | Korpusausführung |
|------|--------|-------|---------------|----------|------------------|
| 25   | 600    | 106   | EB-LS-AN-600F |          |                  |

**Aufsatzleuchte**

Chrom Glanz  
12V LED, LM LED, 15W, 1500LM, 6500K  
für: Spiegelschrank inkl. Schalter/Steckdose  
oder Spiegel inkl. Schalter/LED Trafo

| Höhe | Breite | Tiefe | Bestell-Text  | Anschlag | Korpusausführung |
|------|--------|-------|---------------|----------|------------------|
| 25   | 900    | 106   | EB-LS-AN-900F |          |                  |

**Aufsatzleuchte**

Anthrazit gebürstet  
12V LED, LM LED, 8W, 300LM, 6500K  
für: Spiegelschrank inkl. Schalter/Steckdose  
oder Spiegel inkl. Schalter/LED Trafo

| Höhe | Breite | Tiefe | Bestell-Text  | Anschlag | Korpusausführung |
|------|--------|-------|---------------|----------|------------------|
| 35   | 400    | 112   | EB-LS-AS-400F |          |                  |

**Aufsatzleuchte**

Anthrazit gebürstet  
12V LED, LM LED, 10,5W, 380LM, 6500K  
für: Spiegelschrank inkl. Schalter/Steckdose  
oder Spiegel inkl. Schalter/LED Trafo

| Höhe | Breite | Tiefe | Bestell-Text  | Anschlag | Korpusausführung |
|------|--------|-------|---------------|----------|------------------|
| 35   | 600    | 112   | EB-LS-AS-600F |          |                  |

**Aufsatzleuchte**

Anthrazit gebürstet  
12V LED, LM LED, 13W, 450LM, 6500K  
für: Spiegelschrank inkl. Schalter/Steckdose  
oder Spiegel inkl. Schalter/LED Trafo

| Höhe | Breite | Tiefe | Bestell-Text  | Anschlag | Korpusausführung |
|------|--------|-------|---------------|----------|------------------|
| 35   | 900    | 112   | EB-LS-AS-900F |          |                  |



## Aufsatzleuchten



### Aufsatzleuchte

Chrom Glanz

12V LED, LM LED, 13W, 1050LM, 6500K

für: Spiegelschrank inkl. Schalter/Steckdose  
oder Spiegel inkl. Schalter/LED Trafo

| Höhe | Breite | Tiefe | Bestell-Text | Anschlag | Korpusausführung |
|------|--------|-------|--------------|----------|------------------|
| 15   | 600    | 111   | ZALAVF60E    |          |                  |



### Aufsatzleuchte

Chrom Glanz

12V LED, LM LED, 18W, 1450LM, 6500K

für: Spiegelschrank inkl. Schalter/Steckdose  
oder Spiegel inkl. Schalter/LED Trafo

| Höhe | Breite | Tiefe | Bestell-Text | Anschlag | Korpusausführung |
|------|--------|-------|--------------|----------|------------------|
| 15   | 900    | 111   | ZALAVF90E    |          |                  |



## Aufsatzleuchten LEDplus fähig



### Aufsatzleuchte LEDplus-fähig

Schwarz Matt  
12V LED, LM LED, 5,8W, 235LM, 6400K  
für: Spiegelschrank inkl. Schalter/Steckdose  
oder Spiegel inkl. Schalter/LED Trafo

Sensorschalter (ZCS005E) optional bestellbar zur Steuerung von LEDplus  
(Farbtemperaturwechsel bei Spiegelschränken)  
Sensorschalter (ZCS006E) optional bestellbar zur Steuerung von LEDplus  
(Farbtemperaturwechsel bei Spiegeln)

| Höhe | Breite | Tiefe | Bestell-Text | Anschlag | KorpUSAusführung |
|------|--------|-------|--------------|----------|------------------|
| 26   | 400    | 122   | ZALBAF40E    |          |                  |
|      |        |       | ZCS005E      |          |                  |
|      |        |       | ZCS006E      |          |                  |



### Aufsatzleuchte LEDplus-fähig

Schwarz Matt  
12V LED, LM LED, 8,7W, 325LM, 6400K  
für: Spiegelschrank inkl. Schalter/Steckdose  
oder Spiegel inkl. Schalter/LED Trafo

Sensorschalter (ZCS005E) optional bestellbar zur Steuerung von LEDplus  
(Farbtemperaturwechsel bei Spiegelschränken)  
Sensorschalter (ZCS006E) optional bestellbar zur Steuerung von LEDplus  
(Farbtemperaturwechsel bei Spiegeln)

| Höhe | Breite | Tiefe | Bestell-Text | Anschlag | KorpUSAusführung |
|------|--------|-------|--------------|----------|------------------|
| 26   | 600    | 122   | ZALBAF60E    |          |                  |
|      |        |       | ZCS005E      |          |                  |
|      |        |       | ZCS006E      |          |                  |



### Aufsatzleuchte LEDplus-fähig

Schwarz Matt  
12V LED, LM LED, 13W, 485LM, 6400K  
für: Spiegelschrank inkl. Schalter/Steckdose  
oder Spiegel inkl. Schalter/LED Trafo

Sensorschalter (ZCS005E) optional bestellbar zur Steuerung von LEDplus  
(Farbtemperaturwechsel bei Spiegelschränken)  
Sensorschalter (ZCS006E) optional bestellbar zur Steuerung von LEDplus  
(Farbtemperaturwechsel bei Spiegeln)

| Höhe | Breite | Tiefe | Bestell-Text | Anschlag | KorpUSAusführung |
|------|--------|-------|--------------|----------|------------------|
| 26   | 900    | 122   | ZALBAF90E    |          |                  |
|      |        |       | ZCS005E      |          |                  |
|      |        |       | ZCS006E      |          |                  |



### Aufsatzleuchte LEDplus-fähig

Chrom Glanz  
12V LED, LM LED, 13W, 1380-1480LM, 3000-6500K  
für: Spiegelschrank inkl. Schalter/Steckdose  
oder Spiegel inkl. Schalter/LED Trafo

Sensorschalter (ZCS005E) optional bestellbar zur Steuerung von LEDplus  
(Farbtemperaturwechsel bei Spiegelschränken)  
Sensorschalter (ZCS006E) optional bestellbar zur Steuerung von LEDplus  
(Farbtemperaturwechsel bei Spiegeln)

| Höhe | Breite | Tiefe | Bestell-Text | Anschlag | KorpUSAusführung |
|------|--------|-------|--------------|----------|------------------|
| 42   | 900    | 105   | ZALBBF90E    |          |                  |
|      |        |       | ZCS005E      |          |                  |
|      |        |       | ZCS006E      |          |                  |



### Aufsatzleuchten LEDplus fähig



**Aufsatzleuchte LEDplus-fähig**  
 Chrom Glanz  
 12V LED, LM LED, 15W, 1630-1750LM, 3000-6500K  
 für: Spiegelschrank inkl. Schalter/Steckdose  
 oder Spiegel inkl. Schalter/LED Trafo

Sensorschalter (ZCS005E) optional bestellbar zur Steuerung von LEDplus  
 (Farbtemperaturwechsel bei Spiegelschränken)  
 Sensorschalter (ZCS006E) optional bestellbar zur Steuerung von LEDplus  
 (Farbtemperaturwechsel bei Spiegeln)

| Höhe | Breite | Tiefe | Bestell-Text | Anschlag | Korpusausführung |
|------|--------|-------|--------------|----------|------------------|
| 42   | 1095   | 105   | ZALBBF11E    |          |                  |
|      |        |       | ZCS005E      |          |                  |
|      |        |       | ZCS006E      |          |                  |



**Aufsatzleuchte LEDplus-fähig**  
 Schwarz Matt  
 12V LED, LM LED, 13W, 1380-1480LM, 3000-6500K  
 für: Spiegelschrank inkl. Schalter/Steckdose  
 oder Spiegel inkl. Schalter/LED Trafo

Sensorschalter (ZCS005E) optional bestellbar zur Steuerung von LEDplus  
 (Farbtemperaturwechsel bei Spiegelschränken)  
 Sensorschalter (ZCS006E) optional bestellbar zur Steuerung von LEDplus  
 (Farbtemperaturwechsel bei Spiegeln)

| Höhe | Breite | Tiefe | Bestell-Text | Anschlag | Korpusausführung |
|------|--------|-------|--------------|----------|------------------|
| 42   | 900    | 105   | ZALBCF90E    |          |                  |
|      |        |       | ZCS005E      |          |                  |
|      |        |       | ZCS006E      |          |                  |

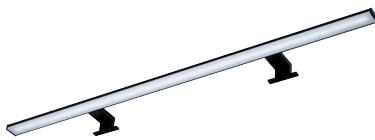

**Aufsatzleuchte LEDplus-fähig**  
 Schwarz Matt  
 12V LED, LM LED, 15W, 1630-1750LM, 3000-6500K  
 für: Spiegelschrank inkl. Schalter/Steckdose  
 oder Spiegel inkl. Schalter/LED Trafo

Sensorschalter (ZCS005E) optional bestellbar zur Steuerung von LEDplus  
 (Farbtemperaturwechsel bei Spiegelschränken)  
 Sensorschalter (ZCS006E) optional bestellbar zur Steuerung von LEDplus  
 (Farbtemperaturwechsel bei Spiegeln)

| Höhe | Breite | Tiefe | Bestell-Text | Anschlag | Korpusausführung |
|------|--------|-------|--------------|----------|------------------|
| 42   | 1095   | 105   | ZALBCF11E    |          |                  |
|      |        |       | ZCS005E      |          |                  |
|      |        |       | ZCS006E      |          |                  |



**Aufsatzleuchte LEDplus-fähig**  
 Chrom Glanz  
 12V LED, LM LED, 4,8W, 245LM, 3000-6500K  
 für: Spiegelschrank inkl. Schalter/Steckdose  
 oder Spiegel inkl. Schalter/LED Trafo

Sensorschalter (ZCS005E) optional bestellbar zur Steuerung von LEDplus  
 (Farbtemperaturwechsel bei Spiegelschränken)  
 Sensorschalter (ZCS006E) optional bestellbar zur Steuerung von LEDplus  
 (Farbtemperaturwechsel bei Spiegeln)

| Höhe | Breite | Tiefe | Bestell-Text  | Anschlag | Korpusausführung |
|------|--------|-------|---------------|----------|------------------|
| 30   | 400    | 80    | EB-LS-AP-400F |          |                  |
|      |        |       | ZCS005E       |          |                  |
|      |        |       | ZCS006E       |          |                  |



## Aufsatzleuchten LEDplus fähig



### Aufsatzleuchte LEDplus-fähig

Chrom Glanz  
12V LED, LM LED, 7,1W, 385LM, 3000-6500K  
für: Spiegelschrank inkl. Schalter/Steckdose  
oder Spiegel inkl. Schalter/LED Trafo

Sensorschalter (ZCS005E) optional bestellbar zur Steuerung von LEDplus  
(Farbtemperaturwechsel bei Spiegelschränken)  
Sensorschalter (ZCS006E) optional bestellbar zur Steuerung von LEDplus  
(Farbtemperaturwechsel bei Spiegeln)

| Höhe | Breite | Tiefe | Bestell-Text  | Anschlag | KorpUSAusführung |
|------|--------|-------|---------------|----------|------------------|
| 30   | 600    | 80    | EB-LS-AP-600F |          |                  |
|      |        |       | ZCS005E       |          |                  |
|      |        |       | ZCS006E       |          |                  |



### Aufsatzleuchte LEDplus-fähig

Chrom Glanz  
12V LED, LM LED, 9,7W, 510LM, 3000-6500K  
für: Spiegelschrank inkl. Schalter/Steckdose  
oder Spiegel inkl. Schalter/LED Trafo

Sensorschalter (ZCS005E) optional bestellbar zur Steuerung von LEDplus  
(Farbtemperaturwechsel bei Spiegelschränken)  
Sensorschalter (ZCS006E) optional bestellbar zur Steuerung von LEDplus  
(Farbtemperaturwechsel bei Spiegeln)

| Höhe | Breite | Tiefe | Bestell-Text  | Anschlag | KorpUSAusführung |
|------|--------|-------|---------------|----------|------------------|
| 30   | 900    | 80    | EB-LS-AP-900F |          |                  |
|      |        |       | ZCS005E       |          |                  |
|      |        |       | ZCS006E       |          |                  |



### Aufsatzleuchte LEDplus-fähig

Aluminium matt  
12V LED, LM LED, 5,8W, 235LM, 6400K  
für: Spiegelschrank inkl. Schalter/Steckdose  
oder Spiegel inkl. Schalter/LED Trafo

Sensorschalter (ZCS005E) optional bestellbar zur Steuerung von LEDplus  
(Farbtemperaturwechsel bei Spiegelschränken)  
Sensorschalter (ZCS006E) optional bestellbar zur Steuerung von LEDplus  
(Farbtemperaturwechsel bei Spiegeln)

| Höhe | Breite | Tiefe | Bestell-Text | Anschlag | KorpUSAusführung |
|------|--------|-------|--------------|----------|------------------|
| 26   | 400    | 122   | ZALAU40E     |          |                  |
|      |        |       | ZCS005E      |          |                  |
|      |        |       | ZCS006E      |          |                  |



### Aufsatzleuchte LEDplus-fähig

Aluminium matt  
12V LED, LM LED, 8,7W, 325LM, 6400K  
für: Spiegelschrank inkl. Schalter/Steckdose  
oder Spiegel inkl. Schalter/LED Trafo

Sensorschalter (ZCS005E) optional bestellbar zur Steuerung von LEDplus  
(Farbtemperaturwechsel bei Spiegelschränken)  
Sensorschalter (ZCS006E) optional bestellbar zur Steuerung von LEDplus  
(Farbtemperaturwechsel bei Spiegeln)

| Höhe | Breite | Tiefe | Bestell-Text | Anschlag | KorpUSAusführung |
|------|--------|-------|--------------|----------|------------------|
| 26   | 600    | 122   | ZALAU60E     |          |                  |
|      |        |       | ZCS005E      |          |                  |
|      |        |       | ZCS006E      |          |                  |



## Aufsatzleuchten LEDplus fähig



### Aufsatzleuchte LEDplus-fähig

Aluminium matt  
12V LED, LM LED, 13W, 485LM, 6400K  
für: Spiegelschrank inkl. Schalter/Steckdose  
oder Spiegel inkl. Schalter/LED Trafo

Sensorschalter (ZCS005E) optional bestellbar zur Steuerung von LEDplus  
(Farbtemperaturwechsel bei Spiegelschränken)  
Sensorschalter (ZCS006E) optional bestellbar zur Steuerung von LEDplus  
(Farbtemperaturwechsel bei Spiegeln)

| Höhe | Breite | Tiefe | Bestell-Text | Anschlag | Korpusausführung |
|------|--------|-------|--------------|----------|------------------|
| 26   | 900    | 122   | ZALAU90E     |          |                  |
|      |        |       | ZCS005E      |          |                  |
|      |        |       | ZCS006E      |          |                  |



### Aufsatzleuchte LEDplus-fähig

Chrom Glanz  
12V LED, LM LED, 8W, 662LM, 3000-6000K  
für: Spiegelschrank inkl. Schalter/Steckdose  
oder Spiegel inkl. Schalter/LED Trafo

Sensorschalter (ZCS005E) optional bestellbar zur Steuerung von LEDplus  
(Farbtemperaturwechsel bei Spiegelschränken)  
Sensorschalter (ZCS006E) optional bestellbar zur Steuerung von LEDplus  
(Farbtemperaturwechsel bei Spiegeln)

| Höhe | Breite | Tiefe | Bestell-Text | Anschlag | Korpusausführung |
|------|--------|-------|--------------|----------|------------------|
| 26   | 400    | 122   | ZALAZF40E    |          |                  |
|      |        |       | ZCS005E      |          |                  |
|      |        |       | ZCS006E      |          |                  |



### Aufsatzleuchte LEDplus-fähig

Chrom Glanz  
12V LED, LM LED, 12W, 916LM, 3000-6000K  
für: Spiegelschrank inkl. Schalter/Steckdose  
oder Spiegel inkl. Schalter/LED Trafo

Sensorschalter (ZCS005E) optional bestellbar zur Steuerung von LEDplus  
(Farbtemperaturwechsel bei Spiegelschränken)  
Sensorschalter (ZCS006E) optional bestellbar zur Steuerung von LEDplus  
(Farbtemperaturwechsel bei Spiegeln)

| Höhe | Breite | Tiefe | Bestell-Text | Anschlag | Korpusausführung |
|------|--------|-------|--------------|----------|------------------|
| 26   | 600    | 122   | ZALAZF60E    |          |                  |
|      |        |       | ZCS005E      |          |                  |
|      |        |       | ZCS006E      |          |                  |



### Aufsatzleuchte LEDplus-fähig

Chrom Glanz  
12V LED, LM LED, 18W, 1378LM, 3000-6000K  
für: Spiegelschrank inkl. Schalter/Steckdose  
oder Spiegel inkl. Schalter/LED Trafo

Sensorschalter (ZCS005E) optional bestellbar zur Steuerung von LEDplus  
(Farbtemperaturwechsel bei Spiegelschränken)  
Sensorschalter (ZCS006E) optional bestellbar zur Steuerung von LEDplus  
(Farbtemperaturwechsel bei Spiegeln)

| Höhe | Breite | Tiefe | Bestell-Text | Anschlag | Korpusausführung |
|------|--------|-------|--------------|----------|------------------|
| 26   | 900    | 122   | ZALAZF90E    |          |                  |
|      |        |       | ZCS005E      |          |                  |
|      |        |       | ZCS006E      |          |                  |



## Aufsatzleuchten LEDplus fähig

### Acrylkranz LEDplus-fähig

12V LED, LM LED, 8,28-25,56W, 599-1907LM, 3000-6000K  
variable Breite 200-1800 mm

Sensorschalter (ZCS005E) optional bestellbar zur Steuerung von LEDplus  
(Farbtemperaturwechsel bei Spiegelschränken)

Sensorschalter (ZCS006E) optional bestellbar zur Steuerung von LEDplus  
(Farbtemperaturwechsel bei Spiegeln)

**Breite des Acrylkranzes entspricht immer der Breite des Spiegelschranks!  
Nicht separat bestellbar!**



| Höhe | Breite   | Tiefe | Bestell-Text | Anschlag | Korpusausführung               |  |  |  |  |
|------|----------|-------|--------------|----------|--------------------------------|--|--|--|--|
| 8    | 600      | 135   | ZAKAYV18E    |          |                                |  |  |  |  |
| 8    | 600-1800 | 135   | ZAKAYV18E    |          | Aufpreis je angefangene 100 mm |  |  |  |  |
|      |          |       | ZCS005E      |          |                                |  |  |  |  |
|      |          |       | ZCS006E      |          |                                |  |  |  |  |