

# Möbel LETZ

*Finden und Wohlfühlen*



## Typenplan

Fresh von puris - Mittelschrank in Eiche hell

### **Wichtiger Hinweis für Sie**

Etwaige Hinweise des Herstellers in dieser Produktinformation, die sich auf die Gewährleistung beziehen, haben für Sie keinerlei Bindungswirkung und können von Ihnen ignoriert werden. Ihre gesetzlichen Gewährleistungsrechte als Verbraucher uns gegenüber, als Ihrem Verkäufer, werden dadurch in keiner Weise berührt oder eingeschränkt. Sie können sich wegen aller Mängel jederzeit an uns wenden. Darüber hinaus gehende Herstellergarantien bleiben natürlich unberührt. Dieser Artikel wird hergestellt von puris Bad GmbH & Co.KG, Hinterm Gallberg 6a, 59929 Brilon, Deutschland, team2@puris.de

Möbel Letz GmbH  
Am Gewerbepark 11  
06895 Zahna-Elster

Tel.: 035383 - 6018 50

Fax.: 035383 - 6018 17

# NEXT GENERATION

# FRESH

Programm 045



## Frontdekore



Nr. 777 Cosmos grey matt



Nr. 793 Edelweiß matt



Nr. 891 Quarzgrau matt

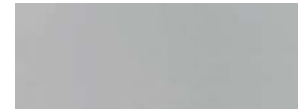

Nr. 893 Titangrau matt



Nr. 686 Anthrazit hgl.



Nr. 722 Polarweiß hgl.



Nr. 755 Hacienda Schwarz



Nr. 769 Hacienda Grau



Nr. 792 Ulme Nachbildung



Nr. 680 Charleston Eiche



Nr. 784 Eiche hell  
Nachbildung



Nr. 785 Eiche natur  
Nachbildung



Nr. 786 Eiche Trüffel



Nr. 794 Eiche Sand

## Korpusdekore

\* Hochglanz Korpus gegen Aufpreis



Nr. 111  
Weiß matt



Nr. 177  
Cosmos grey  
matt



Nr. 191  
Quarzgrau matt



Nr. 193  
Titangrau matt



\*Nr. 121  
Anthrazit hgl.

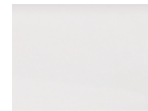

\*Nr. 161  
Weiß hgl.



Nr. 192  
Ulme  
Nachbildung



Nr. 155  
Hacienda Schwarz



Nr. 169  
Hacienda Grau



Nr. 184  
Eiche hell  
Nachbildung



Nr. 185  
Eiche natur  
Nachbildung



Nr. 186  
Eiche Trüffel



Nr. 194  
Eiche Sand



Nr. 180  
Charleston  
Eiche

## Waschtischfarben

Mineralguss-  
Möbelwaschtische



Nr. 1  
Weiß

Keramik-  
Möbelwaschtische



Nr. 1  
Weiß

Glas-  
Möbelwaschtische



Nr. 82  
Optiwhite

## Technik

Türen mit integriertem  
Dämpfungssystem

Auszüge und Schubkästen

Nr. 556  
Standard-Technik mit Dämpfung



Nr. 559  
Premium-Technik mit Dämpfung



## Griffvariante



Nr. 321 Stangengriff chrom

Griffbohrung:  
96 mm / 320 mm



Nr. 294 Stangengriff chrom

Griffbohrung:  
96 mm / 384 mm

## Spiegelschränke

Serie A



Serie B



Serie C



Serie D



Alle Angaben unverbindlich und freibleibend. Fehler, Irrtümer und Änderungen vorbehalten.  
2020/2021 - ID

Bitte beachten Sie die Gewährleistungs-, Montage- und Pflegehinweise, sowie die Gütevereinbarungen zu Anfang des Verkaufshandbuchs.

# Programm 045 - Typenliste

| Tiefenangabe entspricht der Korpusstärke  |   | Tiefe<br>in mm | Breite<br>in mm | Höhe<br>in mm | Artikelnummer            | Anschlag | Aufpreis<br>Hoch-<br>glanz<br>Korpus | Aufpreis<br>Premium<br>Technik |
|---|---|----------------|-----------------|---------------|--------------------------|----------|--------------------------------------|--------------------------------|
|    | <b>Flächenspiegel</b><br>LED-Beleuchtung<br>waagrecht<br>13,0 Watt / Converter 15 Watt<br>Energieeffizienzklasse: A<br>inkl. Kippschalter                       | 59             | 700             | 672           | <b>F S A 4 3 7 0 1 2</b> |          |                                      |                                |
|    | <b>Flächenspiegel</b><br>LED-Beleuchtung<br>waagrecht<br>18,8 Watt / Converter 30 Watt<br>Energieeffizienzklasse: A<br>inkl. Kippschalter                       | 59             | 1000            | 672           | <b>F S A 4 3 1 0 1 2</b> |          |                                      |                                |
|   | <b>Flächenspiegel</b><br>LED-Beleuchtung<br>waagrecht<br>22,6 Watt / Converter 30 Watt<br>Energieeffizienzklasse: A<br>inkl. Kippschalter                       | 59             | 1200            | 672           | <b>F S A 4 3 1 2 1 2</b> |          |                                      |                                |
|  | <b>Flächenspiegel</b><br>LED-Aufbauleuchte<br>4,6 Watt / Converter 15 Watt<br>Energieeffizienzklasse: A<br>1 Ablageboard<br>in Korpusdekor<br>1 Schalterelement | 30             | 700             | 640           | <b>F S A 4 5 7 0 B 1</b> |          |                                      |                                |
|  | <b>Flächenspiegel</b><br>LED-Aufbauleuchte<br>7,4 Watt / Converter 15 Watt<br>Energieeffizienzklasse: A<br>1 Ablageboard<br>in Korpusdekor<br>1 Schalterelement | 30             | 1000            | 640           | <b>F S A 4 5 1 0 B 1</b> |          |                                      |                                |
|  | <b>Flächenspiegel</b><br>LED-Aufbauleuchte<br>7,4 Watt / Converter 15 Watt<br>Energieeffizienzklasse: A<br>1 Ablageboard<br>in Korpusdekor<br>1 Schalterelement | 30             | 1200            | 640           | <b>F S A 4 5 1 2 B 1</b> |          |                                      |                                |

# Programm 045 - Typenliste

| Tiefenangabe entspricht der Korpus-tiefe   |   | Tiefe<br>in mm | Breite<br>in mm | Höhe<br>in mm | Artikelnummer            | Anschlag | Aufpreis<br>Hoch-<br>glanz<br>Korpus | Aufpreis<br>Premium<br>Technik |
|--|---|----------------|-----------------|---------------|--------------------------|----------|--------------------------------------|--------------------------------|
| <b>Spiegelschränke Serie A</b>   |   |                |                 |               |                          |          |                                      |                                |
|    | <p><b>Spiegelschrank</b><br/>           3 Spiegeltüren auf Trägerplatte<br/>           1 LED-Aufbauleuchte<br/>           4,56 Watt / Converter 15 Watt<br/>           Energieeffizienzklasse: A<br/>           2 Mittelwände<br/>           3 Glasfachböden<br/>           1 Schalter-Steckdosen-Element<br/>           Türbreiten: 196 mm / 296 mm / 196 mm</p> <p>Optionales Zubehör:<br/>           LED-Waschplatzbeleuchtung</p>   | 150            | 700             | 640           | <b>S 2 A 4 3 7 0 6 7</b> |          |                                      |                                |
| inkl. Griffblöcke  |   |                |                 |               | P Z 1 0 6 3 6 0          |          |                                      |                                |
|    | <p><b>Spiegelschrank</b><br/>           3 Spiegeltüren auf Trägerplatte<br/>           1 LED-Aufbauleuchte<br/>           7,4 Watt / Converter 15 Watt<br/>           Energieeffizienzklasse: A<br/>           2 Mittelwände<br/>           3 Glasfachböden<br/>           1 Schalter-Steckdosen-Element<br/>           Türbreiten: 288 mm / 412 mm / 288 mm</p> <p>Optionales Zubehör:<br/>           LED-Waschplatzbeleuchtung</p>  | 150            | 1000            | 640           | <b>S 2 A 4 3 1 0 6 7</b> |          |                                      |                                |
| inkl. Griffblöcke  |   |                |                 |               | P Z 1 0 6 3 9 0          |          |                                      |                                |
|  | <p><b>Spiegelschrank</b><br/>           3 Spiegeltüren auf Trägerplatte<br/>           1 LED-Aufbauleuchte<br/>           7,4 Watt / Converter 15 Watt<br/>           Energieeffizienzklasse: A<br/>           2 Mittelwände<br/>           3 Glasfachböden<br/>           1 Schalter-Steckdosen-Element<br/>           Türbreiten: 388 mm / 412 mm / 388 mm</p> <p>Optionales Zubehör:<br/>           LED-Waschplatzbeleuchtung</p>  | 150            | 1200            | 640           | <b>S 2 A 4 3 1 2 6 7</b> |          |                                      |                                |
| inkl. Griffblöcke  |   |                |                 |               | P Z 1 0 6 3 1 2          |          |                                      |                                |
| <b>Spiegelschränke Serie B</b>   |   |                |                 |               |                          |          |                                      |                                |
|  | <p><b>Spiegelschrank</b><br/>           3 Spiegeltüren auf Trägerplatte<br/>           1 Gesimsboden mit LED-Beleuchtung<br/>           4,0 Watt / Converter 15 Watt<br/>           Energieeffizienzklasse: A<br/>           1 Zwischenplatte, Kante in chromoptik<br/>           2 Mittelwände<br/>           3 Glasfachböden<br/>           1 Schalter-Steckdosen-Element<br/>           Türbreiten: 196 mm / 296 mm / 196 mm</p> <p>Optionales Zubehör:<br/>           LED-Waschplatzbeleuchtung</p> | 150            | 700             | 668           | <b>S 2 A 4 3 7 0 6 8</b> |          |                                      |                                |
| inkl. Griffblöcke  |   |                |                 |               | P Z 1 0 6 3 6 0          |          |                                      |                                |





# Programm 045 - Typenliste

| Tiefenangabe entspricht der Korpus-tiefe   |  | Tiefe in mm | Breite in mm | Höhe in mm | Artikelnummer            | Anschlag | Aufpreis Hochglanz Korpus | Aufpreis Premium Technik |
|--|--|-------------|--------------|------------|--------------------------|----------|---------------------------|--------------------------|
|  <p>inkl. Griffblöcke</p>   |  | 150         | 1000         | 668        | <b>S 2 A 4 3 1 0 6 8</b> |          |                           |                          |
| <p><b>Spiegelschrank</b><br/>           3 Spiegeltüren auf Trägerplatte<br/>           1 Gesimsboden mit LED-Beleuchtung<br/>           4,0 Watt / Converter 15 Watt<br/>           Energieeffizienzklasse: A<br/>           1 Zwischenplatte, Kante in chromoptik<br/>           2 Mittelwände<br/>           3 Glasfachböden<br/>           1 Schalter-Steckdosen-Element<br/>           Türbreiten: 288 mm / 412 mm / 288 mm</p> <p>Optionales Zubehör:<br/>           LED-Waschplatzbeleuchtung</p>  |  |             |              |            | P Z 1 0 6 3 9 0          |          |                           |                          |
|  <p>inkl. Griffblöcke</p>   |  | 150         | 1200         | 668        | <b>S 2 A 4 3 1 2 6 8</b> |          |                           |                          |
| <p><b>Spiegelschrank</b><br/>           3 Spiegeltüren auf Trägerplatte<br/>           1 Gesimsboden mit LED-Beleuchtung<br/>           4,0 Watt / Converter 15 Watt<br/>           Energieeffizienzklasse: A<br/>           1 Zwischenplatte, Kante in chromoptik<br/>           2 Mittelwände<br/>           3 Glasfachböden<br/>           1 Schalter-Steckdosen-Element<br/>           Türbreiten: 388 mm / 412 mm / 388 mm</p> <p>für Einzelwaschtisch-Lösung</p> <p>Optionales Zubehör:<br/>           LED-Waschplatzbeleuchtung</p>                                       |  |             |              |            | P Z 1 0 6 3 1 2          |          |                           |                          |
|  <p>inkl. Griffblöcke</p>   |  | 150         | 1200         | 668        | <b>S 2 A 4 3 2 D 6 8</b> |          |                           |                          |
| <p><b>Spiegelschrank</b><br/>           3 Spiegeltüren auf Trägerplatte<br/>           1 Gesimsboden mit LED-Beleuchtung<br/>           2 Beleuchtungselemente<br/>           8,0 Watt / Converter 15 Watt<br/>           Energieeffizienzklasse: A<br/>           1 Zwischenplatte, Kante in chromoptik<br/>           2 Mittelwände<br/>           3 Glasfachböden<br/>           1 Schalter-Steckdosen-Element<br/>           Türbreiten: 388 mm / 412 mm / 388 mm</p> <p>für Doppelwaschtisch-Lösung</p> <p>Optionales Zubehör:<br/>           LED-Waschplatzbeleuchtung</p> |  |             |              |            | P Z 1 0 6 3 1 2          |          |                           |                          |

# Programm 045 - Typenliste

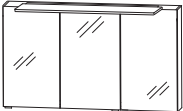







| Tiefenangabe entspricht der Korpusstärke   |  | Tiefe<br>in mm | Breite<br>in mm | Höhe<br>in mm | Artikelnummer                    | Anschlag | Aufpreis<br>Hoch-<br>glanz<br>Korpus | Aufpreis<br>Premium<br>Technik |
|--|--|----------------|-----------------|---------------|----------------------------------|----------|--------------------------------------|--------------------------------|
| <b>Spiegelschränke Serie C</b>   |  |                |                 |               |                                  |          |                                      |                                |
|    | <p><b>Spiegelschrank</b><br/>           3 Spiegeltüren auf Trägerplatte<br/>           2 Mittelwände<br/>           3 Glasfachböden<br/>           2 seitliche LED-Beleuchtungsprofile<br/>           2 X 6 Watt / Converter 30 Watt<br/>           Energieeffizienzklasse: A<br/>           1 Schalter-Steckdosen-Element<br/>           Türbreiten: 180 mm / 296 mm / 180 mm</p> <p>Optionales Zubehör:<br/>           LED-Waschplatzbeleuchtung<br/>           LED-Aufbauleuchte 500 mm</p> | 150            | 700             | 640           | <b>S 2 A 4 3 7 0 7 9</b>         |          |                                      |                                |
| inkl. Griffblöcke  |  |                |                 |               | P Z 1 0 6 3 60<br>P Z 1 0 8 3 50 |          |                                      |                                |
|    | <p><b>Spiegelschrank</b><br/>           3 Spiegeltüren auf Trägerplatte<br/>           2 Mittelwände<br/>           3 Glasfachböden<br/>           2 seitliche LED-Beleuchtungsprofile<br/>           2 X 6 Watt / Converter 30 Watt<br/>           Energieeffizienzklasse: A<br/>           1 Schalter-Steckdosen-Element<br/>           Türbreiten: 222 mm / 512 mm / 222 mm</p> <p>Optionales Zubehör:<br/>           LED-Waschplatzbeleuchtung<br/>           LED-Aufbauleuchte 800 mm</p> | 150            | 1000            | 640           | <b>S 2 A 4 3 1 0 7 9</b>         |          |                                      |                                |
| inkl. Griffblöcke  |  |                |                 |               | P Z 1 0 6 3 90<br>P Z 1 0 8 3 80 |          |                                      |                                |
|  | <p><b>Spiegelschrank</b><br/>           3 Spiegeltüren auf Trägerplatte<br/>           2 Mittelwände<br/>           3 Glasfachböden<br/>           2 seitliche LED-Beleuchtungsprofile<br/>           2 X 6 Watt / Converter 30 Watt<br/>           Energieeffizienzklasse: A<br/>           1 Schalter-Steckdosen-Element<br/>           Türbreiten: 372 mm / 412 mm / 372 mm</p> <p>Optionales Zubehör:<br/>           LED-Waschplatzbeleuchtung<br/>           LED-Aufbauleuchte 800 mm</p> | 150            | 1200            | 640           | <b>S 2 A 4 3 1 2 7 9</b>         |          |                                      |                                |
| inkl. Griffblöcke  |  |                |                 |               | P Z 1 0 6 3 12<br>P Z 1 0 8 3 80 |          |                                      |                                |
| <b>Spiegelschränke Serie D</b>   |  |                |                 |               |                                  |          |                                      |                                |
|  | <p><b>Spiegelschrank</b><br/>           3 Spiegeltüren auf Trägerplatte<br/>           2 Mittelwände<br/>           3 Glasfachböden<br/>           1 LED-Aufbauleuchte 634 mm breit<br/>           8,9 Watt / Converter 15 Watt<br/>           Energieeffizienzklasse: A<br/>           1 Schalter-Steckdosen-Element<br/>           Türbreiten: 196 mm / 296 mm / 196 mm</p> <p>Optionales Zubehör:<br/>           LED-Waschplatzbeleuchtung</p>  | 150            | 700             | 640           | <b>S E T 4 3 7 0 0 5</b>         |          |                                      |                                |
| inkl. Griffblöcke  |  |                |                 |               | P Z 1 0 6 3 60                   |          |                                      |                                |

# Programm 045 - Typenliste

| Tiefenangabe entspricht der Korpus-tiefe  |   | Tiefe<br>in mm | Breite<br>in mm | Höhe<br>in mm | Artikelnummer          | Anschlag | Aufpreis<br>Hoch-<br>glanz<br>Korpus | Aufpreis<br>Premium<br>Technik |
|---|---|----------------|-----------------|---------------|------------------------|----------|--------------------------------------|--------------------------------|
| <b>Spiegelschränke Serie D</b>  |   |                |                 |               |                        |          |                                      |                                |
|    | <p><b>Spiegelschrank</b><br/>3 Spiegeltüren auf Trägerplatte<br/>2 Mittelwände<br/>3 Glasfachböden<br/>1 LED-Aufbauleuchte 934 mm breit<br/>13,6 Watt / Converter 30 Watt<br/>Energieeffizienzklasse: A<br/>1 Schalter-Steckdosen-Element<br/>Türbreiten: 288 mm / 412 mm / 288 mm</p> <p>Optionales Zubehör:<br/>LED-Waschplatzbeleuchtung</p> | 150            | 1000            | 640           | <b>SET 4 3 1 0 0 5</b> |          |                                      |                                |
| inkl. Griffblöcke   |   |                |                 |               | P Z 1 0 6 3 9 0        |          |                                      |                                |
|    | <p><b>Spiegelschrank</b><br/>3 Spiegeltüren auf Trägerplatte<br/>2 Mittelwände<br/>3 Glasfachböden<br/>1 LED-Aufbauleuchte 934 mm breit<br/>13,6 Watt / Converter 30 Watt<br/>Energieeffizienzklasse: A<br/>1 Schalter-Steckdosen-Element<br/>Türbreiten: 388 mm / 412 mm / 388 mm</p> <p>Optionales Zubehör:<br/>LED-Waschplatzbeleuchtung</p> | 150            | 1200            | 640           | <b>SET 4 3 1 2 0 5</b> |          |                                      |                                |
| inkl. Griffblöcke   |   |                |                 |               | P Z 1 0 6 3 1 2        |          |                                      |                                |
| <b>Mineralguss - Möbelwaschtische</b>   |   |                |                 |               |                        |          |                                      |                                |
|  | <p><b>Mineralguss Möbelwaschtisch</b><br/>weiß</p> <p>kombinierbar mit WUA 3870 2U</p>  | 500            | 706             | 20            | <b>WME 3 3 0 7 1</b>   |          |                                      |                                |
|  | <p><b>Mineralguss Möbelwaschtisch</b><br/>weiß</p> <p>kombinierbar mit WUA 3810 2U</p>  | 500            | 1006            | 20            | <b>WME 3 3 1 0 1</b>   |          |                                      |                                |
|  | <p><b>Mineralguss Möbelwaschtisch</b><br/>weiß</p> <p>kombinierbar mit WUA 3812 2U</p>  | 500            | 1206            | 20            | <b>WME 3 3 1 2 1</b>   |          |                                      |                                |
|  | <p><b>Mineralguss Möbelwaschtisch</b><br/>weiß</p> <p>kombinierbar mit WUA 382D 2U</p>  | 500            | 1206            | 20            | <b>WME 3 3 2 D 1</b>   |          |                                      |                                |



# Programm 045 - Typenliste

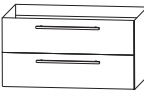





|  |  | Tiefe<br>in mm | Breite<br>in mm | Höhe<br>in mm | Artikelnummer              | Anschlag | Aufpreis<br>Hoch-<br>glanz<br>Korpus | Aufpreis<br>Premium<br>Technik |
|--|--|----------------|-----------------|---------------|----------------------------|----------|--------------------------------------|--------------------------------|
| Tiefenangabe entspricht der Korpus-tiefe   |  |                |                 |               |                            |          |                                      |                                |
| <b>Glas - Möbelwaschtische</b>   |  |                |                 |               |                            |          |                                      |                                |
|    | <b>Glas Möbelwaschtisch</b><br>Farbton Optiwhite   | 500            | 712             | 12            | <b>WGE 3 3 0 7 8 2</b>     |          |                                      |                                |
|    | kombinierbar mit WUA 3870 2U<br><br>Optionales Zubehör:<br>Neutralvernetzendes Silikon für Glaswaschtische |                |                 |               | P Z 1 2 3 5                |          |                                      |                                |
|    | <b>Glas Möbelwaschtisch</b><br>Farbton Optiwhite   | 500            | 1012            | 12            | <b>WGE 3 3 1 0 8 2</b>     |          |                                      |                                |
|    | kombinierbar mit WUA 3810 2U<br><br>Optionales Zubehör:<br>Neutralvernetzendes Silikon für Glaswaschtische |                |                 |               | P Z 1 2 3 5                |          |                                      |                                |
|    | <b>Glas Möbelwaschtisch</b><br>Farbton Optiwhite   | 500            | 1212            | 12            | <b>WGE 3 3 1 2 8 2</b>     |          |                                      |                                |
|    | kombinierbar mit WUA 3812 2U<br><br>Optionales Zubehör:<br>Neutralvernetzendes Silikon für Glaswaschtische |                |                 |               | P Z 1 2 3 5                |          |                                      |                                |
|  | <b>Glas Möbelwaschtisch</b><br>Farbton Optiwhite   | 500            | 1212            | 12            | <b>WGE 3 3 2 D 8 2</b>     |          |                                      |                                |
|  | kombinierbar mit WUA 382D 2U<br><br>Optionales Zubehör:<br>Neutralvernetzendes Silikon für Glaswaschtische |                |                 |               | P Z 1 2 3 5                |          |                                      |                                |
| <b>Waschtischunterschranke</b>   |  |                |                 |               |                            |          |                                      |                                |
|  | <b>Waschtischunterschrank</b><br>2 Auszüge mit Einzugsdämpfung<br><br>für Mineralguss- und Glaswaschtische | 470            | 700             | 480           | <b>WUA 3 8 7 0 2 U</b>     |          |                                      |                                |
|  | Optionales Zubehör:<br>Raumsparsiphon DN 40<br>Raumsparsiphon DN 32  |                |                 |               | P Z 1 3 6 7<br>P Z 1 4 2 3 |          |                                      |                                |
|  | <b>Waschtischunterschrank</b><br>2 Auszüge mit Einzugsdämpfung<br><br>für Mineralguss- und Glaswaschtische | 470            | 1000            | 480           | <b>WUA 3 8 1 0 2 U</b>     |          |                                      |                                |
|  | Optionales Zubehör:<br>Raumsparsiphon DN 40<br>Raumsparsiphon DN 32  |                |                 |               | P Z 1 3 6 7<br>P Z 1 4 2 3 |          |                                      |                                |

# Programm 045 - Typenliste

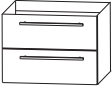
| Tiefenangabe entspricht der Korpusstärke  |  | Tiefe<br>in mm | Breite<br>in mm | Höhe<br>in mm | Artikelnummer            | Anschlag | Aufpreis<br>Hoch-<br>glanz<br>Korpus | Aufpreis<br>Premium<br>Technik |
|---|--|----------------|-----------------|---------------|--------------------------|----------|--------------------------------------|--------------------------------|
|  <p><b>Waschtischunterschrank</b><br/>2 Auszüge mit Einzugsdämpfung</p> <p>für Mineralguss- und Glaswaschtische<br/>für Einzelwaschtisch-Lösung</p> <p>Optionales Zubehör:<br/>Raumsparsiphon DN 40<br/>Raumsparsiphon DN 32</p>   |  | 470            | 1200            | 480           | <b>W U A 3 8 1 2 2 U</b> |          |                                      |                                |
|  <p><b>Waschtischunterschrank</b><br/>2 Auszüge mit Einzugsdämpfung</p> <p>für Mineralguss- und Glaswaschtische<br/>für Doppelwaschtisch-Lösung</p> <p>Optionales Zubehör:<br/>Raumsparsiphon DN 40 (2 Stück bestellen)<br/>Raumsparsiphon DN 32 (2 Stück bestellen)</p> |  | 470            | 1200            | 480           | <b>W U A 3 8 2 D 2 U</b> |          |                                      |                                |
|  <p><b>Keramik Möbelwaschtisch</b><br/>weiß</p> <p>kombinierbar mit WUA 3870 4U</p>  |  | 510            | 720             | 15            | <b>W T M 4 4 0 7 1</b>   |          |                                      |                                |
|  <p><b>Keramik Möbelwaschtisch</b><br/>weiß</p> <p>kombinierbar mit WUA 3810 4U</p>  |  | 510            | 1020            | 15            | <b>W T M 4 4 1 0 1</b>   |          |                                      |                                |
|  <p><b>Keramik Möbelwaschtisch</b><br/>Einzelwaschtisch<br/>weiß</p> <p>kombinierbar mit WUA 3812 4U</p>   |  | 500            | 1220            | 15            | <b>W T M 4 4 1 2 1</b>   |          |                                      |                                |
|  <p><b>Keramik Möbelwaschtisch</b><br/>Doppelwaschtisch<br/>weiß</p> <p>kombinierbar mit WUA 382D 4U</p>   |  | 500            | 1220            | 15            | <b>W T M 4 4 2 D 1</b>   |          |                                      |                                |

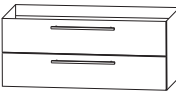
# Programm 045 - Typenliste

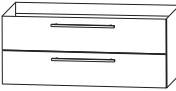
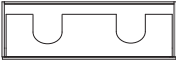
Ident Nummern - keine Preise

|  |   | Tiefe<br>in mm | Breite<br>in mm | Höhe<br>in mm | Artikelnummer              | Anschlag | Aufpreis<br>Hoch-<br>glanz<br>Korpus | Aufpreis<br>Premium<br>Technik |
|--|---|----------------|-----------------|---------------|----------------------------|----------|--------------------------------------|--------------------------------|
| Tiefenangabe entspricht der Korpus-tiefe   |   |                |                 |               |                            |          |                                      |                                |
| <b>Waschtischunterschranke</b>   |   |                |                 |               |                            |          |                                      |                                |
|    | <b>Waschtischunterschrank</b><br>2 Auszüge mit Einzugsdämpfung<br><br>für Keramikwaschtische<br><br>Optionales Zubehör:<br>Raumparsiphon DN 40<br>Raumparsiphon DN 32   | 470            | 700             | 480           | <b>W U A 3 8 7 0 4 U</b>   |          |                                      |                                |
|  |   |                |                 |               | P Z 1 3 6 7<br>P Z 1 4 2 3 |          |                                      |                                |
|    | <b>Waschtischunterschrank</b><br>2 Auszüge mit Einzugsdämpfung<br><br>für Keramikwaschtische<br><br>Optionales Zubehör:<br>Raumparsiphon DN 40<br>Raumparsiphon DN 32   | 470            | 1000            | 480           | <b>W U A 3 8 1 0 4 U</b>   |          |                                      |                                |
|  |   |                |                 |               | P Z 1 3 6 7<br>P Z 1 4 2 3 |          |                                      |                                |
| <br>  | <b>Waschtischunterschrank</b><br>2 Auszüge mit Einzugsdämpfung<br><br>für Keramikwaschtische<br>für Einzelwaschtisch-Lösung<br><br>Optionales Zubehör:<br>Raumparsiphon DN 40<br>Raumparsiphon DN 32  | 470            | 1200            | 480           | <b>W U A 3 8 1 2 4 U</b>   |          |                                      |                                |
|  |   |                |                 |               | P Z 1 3 6 7<br>P Z 1 4 2 3 |          |                                      |                                |
| <br> | <b>Waschtischunterschrank</b><br>2 Auszüge mit Einzugsdämpfung<br><br>für Keramikwaschtische<br>für Doppelwaschtisch-Lösung<br><br>nur Premium-Technik möglich<br><br>Optionales Zubehör:<br>Raumparsiphon DN 40 (2 Stück bestellen)<br>Raumparsiphon DN 32 (2 Stück bestellen) | 470            | 1200            | 480           | <b>W U A 3 8 2 D 4 U</b>   |          |                                      |                                |
|  |   |                |                 |               | P Z 1 3 6 7<br>P Z 1 4 2 3 |          |                                      |                                |
| <b>Universal-Waschtischunterschrank</b>  |   |                |                 |               |                            |          |                                      |                                |
|    | <b>Waschtischunterschrank</b><br>2 Türen<br>1 Abdeckplatte 330 mm tief<br>mit Siphonausschnitt<br>(Tiefe: 240 mm, Breite: 80 mm)<br><br>für freihängende Waschtische  | 300            | 600             | 496           | <b>W U A 3 1 6 0 A</b>     |          |                                      |                                |

# Programm 045 - Typenliste

| Tiefenangabe entspricht der Korpus-tiefe  |   | Tiefe<br>in mm | Breite<br>in mm | Höhe<br>in mm | Artikelnummer    | Anschlag | Aufpreis<br>Hoch-<br>glanz<br>Korpus | Aufpreis<br>Premium<br>Technik |
|---|---|----------------|-----------------|---------------|------------------|----------|--------------------------------------|--------------------------------|
|    | <b>Hochschrank</b><br>1 Tür<br>4 Glasfachböden<br>2 Auszüge mit Einzugsdämpfung   | 300            | 300             | 1600          | <b>HNA0830</b>   | 4 L/R    |                                      |                                |
|   |   | 300            | 400             | 1600          | <b>HNA0840</b>   | 4 L/R    |                                      |                                |
|    | <b>Hochschrank</b><br>2 Türen<br>4 Glasfachböden<br>2 Auszüge mit Einzugsdämpfung   | 300            | 600             | 1600          | <b>HNA0860</b>   | 4        |                                      |                                |
|   | <b>Hochschrank</b><br>1 Tür<br>1 Glasfachboden (o.)<br>1 offenes Fach<br>1 Schubkasten mit Einzugsdämpfung<br>1 Tür<br>1 Glasfachboden (u.)     | 300            | 300             | 1600          | <b>HNA023001</b> | L/R      |                                      |                                |
|   |   | 300            | 400             | 1600          | <b>HNA024001</b> | L/R      |                                      |                                |
|  | <b>Hochschrank</b><br>2 Türen<br>1 Glasfachboden (o.)<br>1 offenes Fach<br>1 Schubkasten mit Einzugsdämpfung<br>2 Türen<br>1 Glasfachboden (u.) | 300            | 600             | 1600          | <b>HNA026001</b> |          |                                      |                                |
|  | <b>Hochschrank-Regal</b><br>mit offener Ablage<br>in Korpusdekor  | 150            | 300             | 1600          | <b>RG103001</b>  |          |                                      |                                |

# Programm 045 - Typenliste

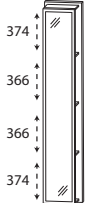
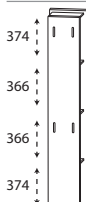
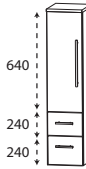
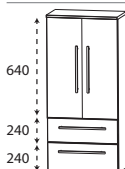
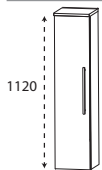
| Tiefenangabe entspricht der Korpusstärke   |   | Tiefe<br>in mm | Breite<br>in mm | Höhe<br>in mm | Artikelnummer |                    |     | Anschlag | Aufpreis<br>Hoch-<br>glanz<br>Korpus | Aufpreis<br>Premium<br>Technik |
|--|---|----------------|-----------------|---------------|---------------|--------------------|-----|----------|--------------------------------------|--------------------------------|
| <b>Hochschrank-Regale</b>  |   |                |                 |               |               |                    |     |          |                                      |                                |
|    | <b>Hochschrank-Regal</b><br>mit Spiegelfläche<br>4 Ablagefächer<br>in Korpusdekor                                 | 150            | 300             | 1600          | <b>RG</b>     | <b>1 0 3 0 0 2</b> |     |          |                                      |                                |
|    | <b>Hochschrank-Regal</b><br>4 Funktionshaken<br>4 Ablagefächer<br>in Korpusdekor                                  | 150            | 300             | 1600          | <b>RG</b>     | <b>1 0 3 0 0 3</b> |     |          |                                      |                                |
| <b>Mittelschränke</b>  |   |                |                 |               |               |                    |     |          |                                      |                                |
|  | <b>Mittelschrank</b><br>1 Tür<br>1 Glasfachboden<br>2 Auszüge mit Einzugsdämpfung<br>1 Abdeckplatte 325 mm tief   | 300            | 300             | 1136          | <b>MNA</b>    | <b>7 7 3 A 0 1</b> | L/R |          |                                      |                                |
|  | <b>Mittelschrank</b><br>2 Türen<br>1 Glasfachboden<br>2 Auszüge mit Einzugsdämpfung<br>1 Abdeckplatte 325 mm tief | 300            | 600             | 1136          | <b>MNA</b>    | <b>7 7 6 A 0 1</b> |     |          |                                      |                                |
|  | <b>Mittelschrank</b><br>1 Tür<br>3 Glasfachböden<br>1 Abdeckplatte 325 mm tief                                    | 300            | 300             | 1136          | <b>MNA</b>    | <b>7 1 3 A 0 1</b> | L/R |          |                                      |                                |
|  |   | 300            | 400             | 1136          | <b>MNA</b>    | <b>7 1 4 A 0 1</b> | L/R |          |                                      |                                |

# Programm 045 - Typenliste

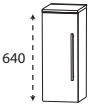
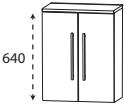
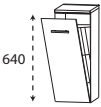
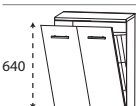
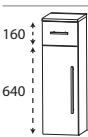
| Tiefenangabe entspricht der Korpus-tiefe  |   | Tiefe<br>in mm | Breite<br>in mm | Höhe<br>in mm | Artikelnummer  | Anschlag   | Aufpreis<br>Hoch-<br>glanz<br>Korpus | Aufpreis<br>Premium<br>Technik |
|---|---|----------------|-----------------|---------------|--|------------|--------------------------------------|--------------------------------|
| <b>Mittelschränke</b>   |   |                |                 |               |  |            |                                      |                                |
|    | <b>Mittelschrank</b><br>2 Türen<br>2 Glasfachböden<br>1 Abdeckplatte 325 mm tief  | 300            | 600             | 1136          | <b>M N A 7 1 6 A 0 1</b>                             |            |                                      |                                |
| <b>Highboards</b>   |   |                |                 |               |  |            |                                      |                                |
|   | <b>Highboard</b><br>1 Tür<br>1 Glasfachboden<br>1 Abdeckplatte 325 mm tief  | 300<br>300     | 300<br>400      | 656<br>656    | <b>H B A 4 1 3 A 0 1</b><br><b>H B A 4 1 4 A 0 1</b> | L/R<br>L/R |                                      |                                |
|  | <b>Highboard</b><br>2 Türen<br>1 Glasfachboden<br>1 Abdeckplatte 325 mm tief  | 300            | 600             | 656           | <b>H B A 4 1 6 A 0 1</b>                             |            |                                      |                                |
|  | <b>Highboard mit Wäschekippe</b><br>1 Wäschekippe mit Drahtkorb<br>1 Abdeckplatte 325 mm tief<br><br>Volumen Wäschekippe: 25 Liter<br>Volumen Wäschekippe: 35 Liter | 300<br>300     | 300<br>400      | 656<br>656    | <b>H B A 4 1 3 W 0 1</b><br><b>H B A 4 1 4 W 0 1</b> |            |                                      |                                |
|  | <b>Highboard mit Wäschekippe</b><br>1 Wäschekippe mit Drahtkorb<br>1 Abdeckplatte 325 mm tief<br><br>Volumen Wäschekippe: 55 Liter                                  | 300            | 600             | 656           | <b>H B A 4 1 6 W 0 1</b>                             |            |                                      |                                |
|  | <b>Highboard</b><br>1 Schubkasten mit Einzugsdämpfung<br>1 Tür<br>1 Glasfachboden<br>1 Abdeckplatte 325 mm tief   | 300<br>300     | 300<br>400      | 816<br>816    | <b>H B A 5 5 3 A 0 1</b><br><b>H B A 5 5 4 A 0 1</b> | L/R<br>L/R |                                      |                                |



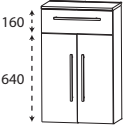
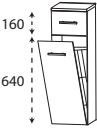
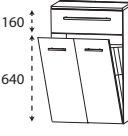
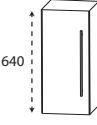
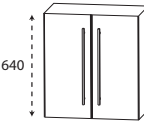

# Programm 045 - Typenliste

Ident Nummern - keine Preise

|  |  | Tiefe<br>in mm | Breite<br>in mm | Höhe<br>in mm | Artikelnummer            | Anschlag | Aufpreis<br>Hoch-<br>glanz<br>Korpus | Aufpreis<br>Premium<br>Technik |
|--|--|----------------|-----------------|---------------|--------------------------|----------|--------------------------------------|--------------------------------|
| Tiefenangabe entspricht der Korпустiefe  |  |                |                 |               |                          |          |                                      |                                |
| <b>Highboards</b>  |  |                |                 |               |                          |          |                                      |                                |
|  <p>160<br/>640</p>  | <b>Highboard</b><br>1 Schubkasten mit Einzugsdämpfung<br>2 Türen<br>1 Glasfachboden<br>1 Abdeckplatte 325 mm tief  | 300            | 600             | 816           | <b>H B A 5 5 6 A 0 1</b> |          |                                      |                                |
|  |  |                |                 |               |                          |          |                                      |                                |
|  <p>160<br/>640</p>  | <b>Highboard mit Wäschekippe</b><br>1 Schubkasten mit Einzugsdämpfung<br>1 Wäschekippe mit Drahtkorb<br>1 Abdeckplatte 325 mm tief<br><br>Volumen Wäschekippe: 25 Liter<br>Volumen Wäschekippe: 35 Liter | 300            | 300             | 816           | <b>H B A 5 5 3 W 0 1</b> |          |                                      |                                |
|  |  | 300            | 400             | 816           | <b>H B A 5 5 4 W 0 1</b> |          |                                      |                                |
|  <p>160<br/>640</p> | <b>Highboard mit Wäschekippe</b><br>1 Schubkasten mit Einzugsdämpfung<br>1 Wäschekippe mit Drahtkorb<br>1 Abdeckplatte 325 mm tief<br><br>Volumen Wäschekippe: 55 Liter                                  | 300            | 600             | 816           | <b>H B A 5 5 6 W 0 1</b> |          |                                      |                                |
| <b>Oberschränke</b>  |  |                |                 |               |                          |          |                                      |                                |
|  <p>640</p>        | <b>Oberschrank</b><br>1 Tür<br>1 Glasfachboden   | 150            | 300             | 640           | <b>O G A 4 1 3 0</b>     | L/R      |                                      |                                |
|  |  | 150            | 400             | 640           | <b>O G A 4 1 4 0</b>     | L/R      |                                      |                                |
|  <p>640</p>        | <b>Oberschrank</b><br>2 Türen<br>1 Glasfachboden   | 150            | 600             | 640           | <b>O G A 4 1 6 0</b>     |          |                                      |                                |



# Programm 045 - Typenliste

Ident Nummern - keine Preise

| Tiefenangabe entspricht der Korpus-tiefe  |   | Tiefe<br>in mm | Breite<br>in mm | Höhe<br>in mm | Artikelnummer            | Anschlag | Aufpreis<br>Hoch-<br>glanz<br>Korpus | Aufpreis<br>Premium<br>Technik |
|---|---|----------------|-----------------|---------------|--------------------------|----------|--------------------------------------|--------------------------------|
| <b>Unterschränke</b>  |   |                |                 |               |                          |          |                                      |                                |
|    | <b>Unterschrank</b><br>2 Auszüge mit Einzugsdämpfung<br>1 Abdeckplatte 325 mm tief  | 300            | 300             | 496           | <b>U N A 3 6 3 A 0 1</b> |          |                                      |                                |
|   |   | 300            | 400             | 496           | <b>U N A 3 6 4 A 0 1</b> |          |                                      |                                |
|    | <b>Unterschrank</b><br>2 Auszüge mit Einzugsdämpfung<br>1 Abdeckplatte 325 mm tief  | 300            | 600             | 496           | <b>U N A 3 6 6 A 0 1</b> |          |                                      |                                |
| <b>Regale</b>   |   |                |                 |               |                          |          |                                      |                                |
|  | <b>Funktionsregal</b><br>Ecken auf Gehrung geschnitten<br>senkrechte oder waagerechte Montage möglich<br><br>Bitte Farbvariante angeben:<br>Nr. 501 weiß matt lackiert<br>Nr. 547 schwarz matt lackiert | 150            | 300             | 160           | <b>R G L 1 1 3 0 0 1</b> |          |                                      |                                |
|  | <b>Funktionsregal</b><br>Ecken auf Gehrung geschnitten<br>senkrechte oder waagerechte Montage möglich<br><br>Bitte Farbvariante angeben:<br>Nr. 501 weiß matt lackiert<br>Nr. 547 schwarz matt lackiert | 150            | 600             | 160           | <b>R G L 1 1 6 0 0 2</b> |          |                                      |                                |
|  | <b>Funktionsregal</b><br>Ecken auf Gehrung geschnitten<br>senkrechte oder waagerechte Montage möglich<br><br>Bitte Farbvariante angeben:<br>Nr. 501 weiß matt lackiert<br>Nr. 547 schwarz matt lackiert | 150            | 900             | 160           | <b>R G L 1 1 9 0 0 3</b> |          |                                      |                                |



# Programm 045 - Typenliste

|  |   | Tiefe<br>in mm | Breite<br>in mm | Höhe<br>in mm | Artikelnummer          | Anschlag | Aufpreis<br>Hoch-<br>glanz<br>Korpus | Aufpreis<br>Premium<br>Technik |
|--|---|----------------|-----------------|---------------|------------------------|----------|--------------------------------------|--------------------------------|
| Tiefenangabe entspricht der Korpustiefe  |   |                |                 |               |                        |          |                                      |                                |
| <b>Glas - Ablageboarde</b>   |   |                |                 |               |                        |          |                                      |                                |
|    | <b>Glas - Ablageboard</b><br>inkl. Metallhalter                         |                |                 |               |                        |          |                                      |                                |
|  | <b>400 mm breit</b><br>inkl. 2 Metallhalter                             | 130            | 400             | 8             | <b>ABG 1 3 4 0 0 8</b> |          |                                      |                                |
|  | <b>600 mm breit</b><br>inkl. 2 Metallhalter                             | 130            | 600             | 8             | <b>ABG 1 3 6 0 0 8</b> |          |                                      |                                |
|  | <b>700 mm breit</b><br>inkl. 2 Metallhalter                             | 130            | 700             | 8             | <b>ABG 1 3 7 0 0 8</b> |          |                                      |                                |
|  | <b>1000 mm breit</b><br>inkl. 3 Metallhalter                            | 130            | 1000            | 8             | <b>ABG 1 3 1 0 0 8</b> |          |                                      |                                |
|  | <b>1200 mm breit</b><br>inkl. 3 Metallhalter                            | 130            | 1200            | 8             | <b>ABG 1 3 1 2 0 8</b> |          |                                      |                                |
| <b>Steckboarde</b>   |   |                |                 |               |                        |          |                                      |                                |
|  | <b>Steckboard</b><br>rundum mit ABS-Dickkante<br>inkl. Steckboardträger |                |                 |               |                        |          |                                      |                                |
|  | <b>300 mm breit</b><br>inkl. 2 Steckboardträger                         | 150            | 300             | 28            | <b>SBG 6 0 3 0</b>     |          |                                      |                                |
|  | <b>400 mm breit</b><br>inkl. 2 Steckboardträger                         | 150            | 400             | 28            | <b>SBG 6 0 4 0</b>     |          |                                      |                                |
|  | <b>600 mm breit</b><br>inkl. 2 Steckboardträger                         | 150            | 600             | 28            | <b>SBG 6 0 6 0</b>     |          |                                      |                                |
|  | <b>700 mm breit</b><br>inkl. 3 Steckboardträger                         | 150            | 700             | 28            | <b>SBG 6 0 7 0</b>     |          |                                      |                                |
|  | <b>1000 mm breit</b><br>inkl. 3 Steckboardträger                        | 150            | 1000            | 28            | <b>SBG 6 0 1 0</b>     |          |                                      |                                |
|  | <b>1200 mm breit</b><br>inkl. 3 Steckboardträger                        | 150            | 1200            | 28            | <b>SBG 6 0 1 2</b>     |          |                                      |                                |







# Programm 045 - Typenliste

| Tiefenangabe entspricht der Korpus­tiefe   |  | Tiefe<br>in mm | Breite<br>in mm | Höhe<br>in mm | Artikelnummer   | Anschlag | Aufpreis<br>Hoch-<br>glanz<br>Korpus | Aufpreis<br>Premium<br>Technik |
|--|--|----------------|-----------------|---------------|-----------------|----------|--------------------------------------|--------------------------------|
| <b>Zubehör</b><br> <p><b>Neutralvernetzendes Silikon für Glaswaschtische</b><br/>310 ml Kartusche</p>          |  |                |                 |               | P Z 1 2 3 5     |          |                                      |                                |
|  <p><b>Handtuchhalter</b><br/>chrom glänzend<br/>nach vorne geöffnet<br/>zur Montage am Korpus</p> <p>Korpustiefe und -höhe beachten!</p>   |  | 380            | 50              | 10            | P Z 1 1 2 7 4 5 |          |                                      |                                |
|  <p><b>Handtuchhalter</b><br/>einarmig<br/>ausziehbar<br/>chrom<br/>zur Montage an der Wand</p>  |  | 330-567        | 44              | 44            | P Z 1 1 3 7 1   |          |                                      |                                |
|  <p><b>Handtuchhalter</b><br/>zweiarmig<br/>ausziehbar<br/>chrom<br/>zur Montage an der Wand</p>  |  | 322-562        | 87              | 47            | P Z 1 1 3 7 2   |          |                                      |                                |
|  <p><b>LED-Aufbauleuchte</b><br/>Länge: 500 mm<br/>4,56 Watt<br/>Energieeffizienzklasse: A</p>  |  | 94             | 500             | 44            | P Z 1 0 8 3 5 0 |          |                                      |                                |
|  <p><b>LED-Aufbauleuchte</b><br/>Länge: 800 mm<br/>7,44 Watt<br/>Energieeffizienzklasse: A</p>  |  | 94             | 800             | 44            | P Z 1 0 8 3 8 0 |          |                                      |                                |
|  <p><b>LED-Waschplatzbeleuchtung</b><br/>2,4 Watt<br/>Energieeffizienzklasse: A<br/>1 Schalterelement<br/>zur Montage hinter dem Spiegelschrank</p> <p>keine Farbwechselsteuerung möglich</p> |  | 10             | 560             | 10            | P Z 1 0 6 3 6 0 |          |                                      |                                |



# Programm 045 - Typenliste

|  |   | Tiefe<br>in mm | Breite<br>in mm | Höhe<br>in mm | Artikelnummer |   |   | Anschlag | Aufpreis<br>Hoch-<br>glanz<br>Korpus | Aufpreis<br>Premium<br>Technik |   |
|--|---|----------------|-----------------|---------------|---------------|---|---|----------|--------------------------------------|--------------------------------|---|
| Tiefenangabe entspricht der Korпустiefe  |   |                |                 |               |               |   |   |          |                                      |                                |   |
| <b>Zubehör</b>   |   |                |                 |               |               |   |   |          |                                      |                                |   |
|    | <b>LED-Waschplatzbeleuchtung</b><br>3,9 Watt<br>Energieeffizienzklasse: A<br>1 Schalterelement<br>zur Montage hinter dem Spiegelschrank<br><br>keine Farbwechselsteuerung möglich | 10             | 860             | 10            | P Z           | 1 | 0 | 6        | 3                                    | 9                              | 0 |
|    | <b>LED-Waschplatzbeleuchtung</b><br>5,3 Watt<br>Energieeffizienzklasse: A<br>1 Schalterelement<br>zur Montage hinter dem Spiegelschrank<br><br>keine Farbwechselsteuerung möglich | 10             | 1160            | 10            | P Z           | 1 | 0 | 6        | 3                                    | 1                              | 2 |
|   | <b>Behälter</b><br>transparent<br>mit 1-facher Befestigungsmöglichkeit<br><br>kombinierbar mit Befestigungsleisten - PZ 1237 L  | 84             | 84              | 65            | P Z           | 1 | 2 | 3        | 7                                    | B                              | 1 |
|  | <b>Behälter</b><br>transparent<br>mit 2-facher Befestigungsmöglichkeit<br><br>kombinierbar mit Befestigungsleisten - PZ 1237 L  | 168            | 84              | 65            | P Z           | 1 | 2 | 3        | 7                                    | B                              | 2 |
|  | <b>Behälter</b><br>transparent<br>mit 3-facher Befestigungsmöglichkeit<br><br>kombinierbar mit Befestigungsleisten - PZ 1237 L  | 251            | 84              | 65            | P Z           | 1 | 2 | 3        | 7                                    | B                              | 3 |
|  | <b>Positionierungsleiste</b><br>weiß<br>mit 1-facher Befestigungsmöglichkeit<br><br>kombinierbar mit Aufbewahrungsboxen - PZ 1237 B   | 27             | 83              | 9             | P Z           | 1 | 2 | 3        | 7                                    | L                              | 1 |

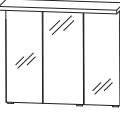

# Programm 045 - Typenliste

| Tiefenangabe entspricht der Korpusstärke  |  | Tiefe<br>in mm | Breite<br>in mm | Höhe<br>in mm | Artikelnummer |         |     | Anschlag | Aufpreis<br>Hoch-<br>glanz<br>Korpus | Aufpreis<br>Premium<br>Technik |
|---|--|----------------|-----------------|---------------|---------------|---------|-----|----------|--------------------------------------|--------------------------------|
| <b>Zubehör</b>  |  |                |                 |               |               |         |     |          |                                      |                                |
|    | <b>Positionierungsleiste</b><br>weiß<br>mit 2-facher Befestigungsmöglichkeit<br><br>kombinierbar mit Aufbewahrungsboxen - PZ<br>1237 B | 27             | 167             | 9             | P Z           | 1 2 3 7 | L 2 |          |                                      |                                |
|    | <b>Positionierungsleiste</b><br>weiß<br>mit 3-facher Befestigungsmöglichkeit<br><br>kombinierbar mit Aufbewahrungsboxen - PZ<br>1237 B | 27             | 250             | 9             | P Z           | 1 2 3 7 | L 3 |          |                                      |                                |
|   | <b>Positionierungsleiste</b><br>weiß<br>mit 6-facher Befestigungsmöglichkeit<br><br>kombinierbar mit Aufbewahrungsboxen - PZ<br>1237 B | 27             | 504             | 9             | P Z           | 1 2 3 7 | L 6 |          |                                      |                                |
|  | <b>Touch LED-Dimmer</b><br>für die LED-Spiegelschränke und Aufsatzleuchten   |                |                 |               | P Z           | 1 0 5 7 |     |          |                                      |                                |
|  | <b>Raumspars - Geruchsverschluss Ablauf</b><br>aus Kunststoff, in weiß<br>Nennweite: 40 mm   |                |                 |               | P Z           | 1 3 6 7 |     |          |                                      |                                |
|  | <b>Raumspars - Geruchsverschluss Ablauf</b><br>aus Kunststoff, in weiß<br>Nennweite: 32 mm   |                |                 |               | P Z           | 1 4 2 3 |     |          |                                      |                                |

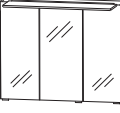
# Programm 45 - Planungsbeispiele

|   |  |  |              |
|---|--|--|--------------|
| <b>FRM-0170-2</b>                       |  |    |              |
| 1 Spiegelschrank                        | S 2 A 4 3 7 0 6 7                      |  |              |
| 1 Waschtischunterschrank                | W U A 3 8 7 0 2 U                      |    |              |
| 1 Waschtisch, Mineralguss, weiß, 700 mm | W M E 3 3 0 7 1                        |  |              |
| FRK 0 1 7 0 2                           | WTM 4407 1 Keramik anstatt Mineralguss |  | 700 mm breit |
| <b>FRM-0170-3</b>                       |  |    |              |
| 1 Spiegelschrank                        | S 2 A 4 3 7 0 6 8                      |  |              |
| 1 Waschtischunterschrank                | W U A 3 8 7 0 2 U                      |    |              |
| 1 Waschtisch, Mineralguss, weiß, 700 mm | W M E 3 3 0 7 1                        |  |              |
| FRK 0 1 7 0 3                           | WTM 4407 1 Keramik anstatt Mineralguss |  | 700 mm breit |
| <b>FRM-0170-4</b>                       |  |  |              |
| 1 Spiegelschrank                        | S 2 A 4 3 7 0 7 9                      |  |              |
| 1 Waschtischunterschrank                | W U A 3 8 7 0 2 U                      |  |              |
| 1 Waschtisch, Mineralguss, weiß, 700 mm | W M E 3 3 0 7 1                        |  |              |
| FRK 0 1 7 0 4                           | WTM 4407 1 Keramik anstatt Mineralguss |  | 700 mm breit |
| <b>FRM-0170-5</b>                       |  |  |              |
| 1 Spiegelschrank                        | S E T 4 3 7 0 0 5                      |  |              |
| 1 Waschtischunterschrank                | W U A 3 8 7 0 2 U                      |  |              |
| 1 Waschtisch, Mineralguss, weiß, 700 mm | W M E 3 3 0 7 1                        |  |              |
| FRK 0 1 7 0 1                           | WTM 4407 1 Keramik anstatt Mineralguss |  | 700 mm breit |

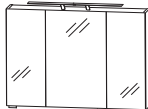
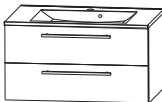

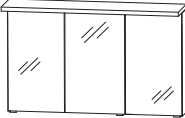
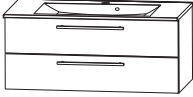
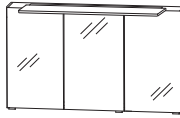

# Programm 45 - Planungsbeispiele

|                   |  |                   |   |   |     |
|-------------------|--|-------------------|---|---|-----|
| <b>FRM-0110-2</b> |  |                   |    |   |     |
| 1                 | Spiegelschrank                         | S 2 A 4 3 1 0 6 7 |   |   |     |
| 1                 | Waschtischunterschrank                 | W U A 3 8 1 0 2 U |    |   |     |
| 1                 | Waschtisch, Mineralguss, weiß, 1000 mm | W M E 3 3 1 0 1   |   |   |     |
| FR K 0 1 1 0 2    |  |                   | WTM 4410 1 Keramik anstatt Mineralguss  |   |     |
| 1000 mm breit     |  |                   |   |   |     |
| <b>FRM-0110-3</b> |  |                   |    |   |     |
| 1                 | Spiegelschrank                         | S 2 A 4 3 1 0 6 8 |   |   | 187 |
| 1                 | Waschtischunterschrank                 | W U A 3 8 1 0 2 U | 179   |  |     |
| 1                 | Waschtisch, Mineralguss, weiß, 1000 mm | W M E 3 3 1 0 1   | 92  |   |     |
| FR K 0 1 1 0 3    |  |                   | WTM 4410 1 Keramik anstatt Mineralguss  |   |     |
| 1000 mm breit     |  |                   |   |   |     |
| <b>FRM-0110-4</b> |  |                   |  |   |     |
| 1                 | Spiegelschrank                         | S 2 A 4 3 1 0 7 9 |   |   |     |
| 1                 | Waschtischunterschrank                 | W U A 3 8 1 0 2 U |  |   |     |
| 1                 | Waschtisch, Mineralguss, weiß, 1000 mm | W M E 3 3 1 0 1   |   |   |     |
| FR K 0 1 1 0 4    |  |                   | WTM 4410 1 Keramik anstatt Mineralguss  |   |     |
| 1000 mm breit     |  |                   |   |   |     |
| <b>FRM-0110-5</b> |  |                   |  |   |     |
| 1                 | Spiegelschrank                         | S E T 4 3 1 0 0 5 |   |   |     |
| 1                 | Waschtischunterschrank                 | W U A 3 8 1 0 2 U |  |   |     |
| 1                 | Waschtisch, Mineralguss, weiß, 1000 mm | W M E 3 3 1 0 1   |   |   |     |
| FR K 0 1 1 0 1    |  |                   | WTM 4410 1 Keramik anstatt Mineralguss  |   |     |
| 1000 mm breit     |  |                   |   |   |     |

# Programm 45 - Planungsbeispiele

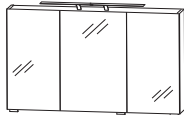
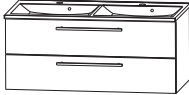
|   |  |  |               |
|---|--|--|---------------|
| <b>FRM-0112-2</b>                       |  | <br><br>     | 1200 mm breit |
| 1 Spiegelschrank                        | S 2 A 4 3 1 2 6 7                      |  |               |
| 1 Waschtischunterschrank                | W U A 3 8 1 2 2 U                      |  |               |
| 1 Waschtisch Mineralguss, weiß, 1200 mm | W M E 3 3 1 2 1                        |  |               |
| FRK 0 1 1 2 2                           | WTM 4412 1 Keramik anstatt Mineralguss |  |               |
| <b>FRM-0112-3</b>                       |  | <br><br>     | 1200 mm breit |
| 1 Spiegelschrank                        | S 2 A 4 3 1 2 6 8                      |  |               |
| 1 Waschtischunterschrank                | W U A 3 8 1 2 2 U                      |  |               |
| 1 Waschtisch Mineralguss, weiß, 1200 mm | W M E 3 3 1 2 1                        |  |               |
| FRK 0 1 1 2 3                           | WTM 4412 1 Keramik anstatt Mineralguss |  |               |
| <b>FRM-0112-4</b>                       |  | <br><br> | 1200 mm breit |
| 1 Spiegelschrank                        | S 2 A 4 3 1 2 7 9                      |  |               |
| 1 Waschtischunterschrank                | W U A 3 8 1 2 2 U                      |  |               |
| 1 Waschtisch Mineralguss, weiß, 1200 mm | W M E 3 3 1 2 1                        |  |               |
| FRK 0 1 1 2 4                           | WTM 4412 1 Keramik anstatt Mineralguss |  |               |
| <b>FRM-0112-5</b>                       |  | <br><br> | 1200 mm breit |
| 1 Spiegelschrank                        | S E T 4 3 1 2 0 5                      |  |               |
| 1 Waschtischunterschrank                | W U A 3 8 1 2 2 U                      |  |               |
| 1 Waschtisch Mineralguss, weiß, 1200 mm | W M E 3 3 1 2 1                        |  |               |
| FRK 0 1 1 2 1                           | WTM 4412 1 Keramik anstatt Mineralguss |  |               |

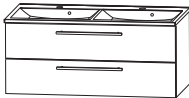
# Programm 45 - Planungsbeispiele

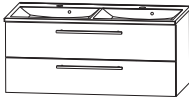
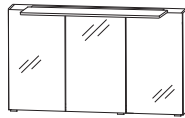
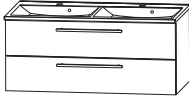
|   |                   |   |  |
|---|-------------------|---|--|
| <b>FRM-0112-D2</b>  |                   |    |  |
| 1 Spiegelschrank  | S 2 A 4 3 1 2 6 7 |   |  |
| 1 Waschtischunterschrank                                    | W U A 3 8 2 D 2 U |    |  |
| 1 Waschtisch Mineralguss, weiß, 1200 mm<br>Doppelwaschtisch | W M E 3 3 2 D 1   |   |  |
| FR K 0 1 1 2 D 2  |                   | WTM 442D 1 Keramik anstatt Mineralguss  |  |
|   |                   | 1200 mm breit   |  |
| <b>FRM-0112-D3</b>  |                   |    |  |
| 1 Spiegelschrank  | S 2 A 4 3 2 D 6 8 |   |  |
| 1 Waschtischunterschrank                                    | W U A 3 8 2 D 2 U |    |  |
| 1 Waschtisch Mineralguss, weiß, 1200 mm<br>Doppelwaschtisch | W M E 3 3 2 D 1   |   |  |
| FR K 0 1 1 2 D 3  |                   | WTM 442D 1 Keramik anstatt Mineralguss  |  |
|   |                   | 1200 mm breit   |  |
| <b>FRM-0112-D4</b>  |                   |  |  |
| 1 Spiegelschrank  | S 2 A 4 3 1 2 7 9 |   |  |
| 1 Waschtischunterschrank                                    | W U A 3 8 2 D 2 U |  |  |
| 1 Waschtisch Mineralguss, weiß, 1200 mm<br>Doppelwaschtisch | W M E 3 3 2 D 1   |   |  |
| FR K 0 1 1 2 D 4  |                   | WTM 442D 1 Keramik anstatt Mineralguss  |  |
|   |                   | 1200 mm breit   |  |
| <b>FRM-0112-D5</b>  |                   |  |  |
| 1 Spiegelschrank  | S E T 4 3 1 2 0 5 |   |  |
| 1 Waschtischunterschrank                                    | W U A 3 8 2 D 2 U |  |  |
| 1 Waschtisch Mineralguss, weiß, 1200 mm<br>Doppelwaschtisch | W M E 3 3 2 D 1   |   |  |
| FR K 0 1 1 2 D 1  |                   | WTM 442D 1 Keramik anstatt Mineralguss  |  |
|   |                   | 1200 mm breit   |  |



# Programm 045 - Maßskizzen

WME 3307 1

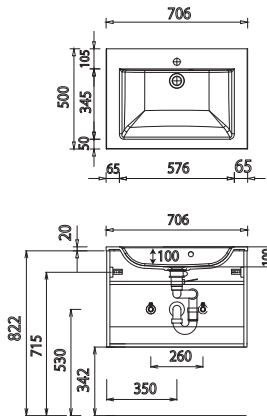

WME 3310 1

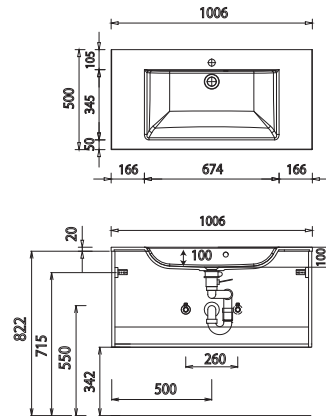

WME 3312 1

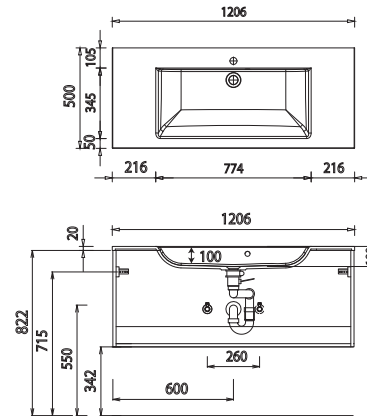

WME 332D 1

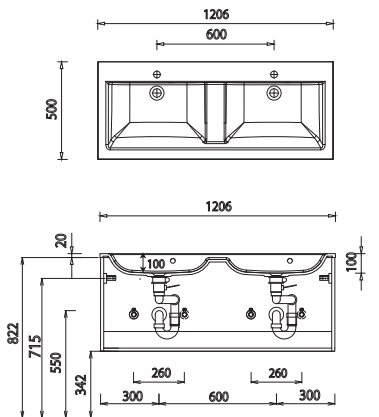

WGE 3307 82

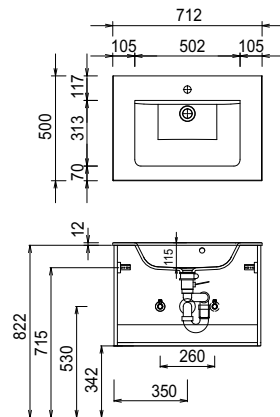

WGE 3310 82

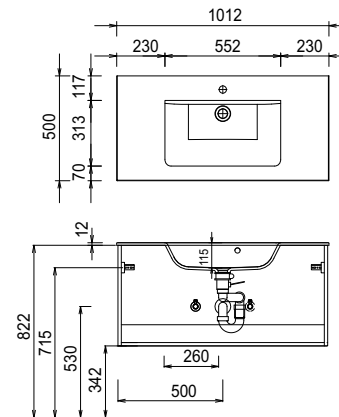

WGE 3312 82

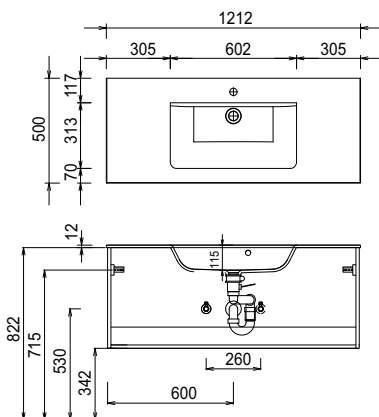

WGE 332D 82

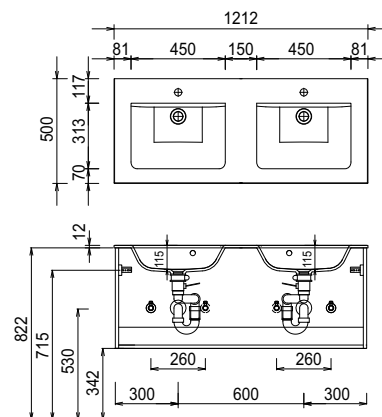

WTM 4407 1

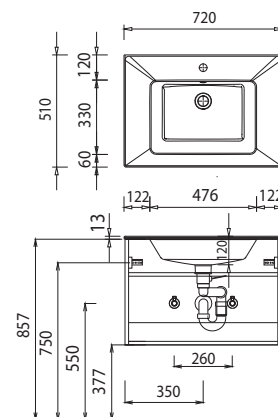

Bei Waschtischanlagen mit Befestigungsschrauben müssen die Maße zum Bohren vor Ort, nach dem Auflegen des Waschtisches auf den Unterschrank, angezeichnet werden.

Waschtische ohne Befestigungskonsolen werden mit Silikon an der Wand und auf den Möbelseiten befestigt!

Mineralguss:

Die Temperatur des Gebrauchswassers darf 55° C nicht überschreiten. Haarfärbemittel müssen bei Kontakt mit der Oberfläche sofort entfernt werden, um Fleckenbildung zu vermeiden.

Toleranzen:

Die Maßtoleranzen (+/- 5mm) und Ebenheitstoleranzen (DIN 18202) unterliegen den üblichen materialspezifischen Toleranzen für Baustoffe, anlehnd an die DIN 18202.

# Programm 045 - Maßskizzen

WTM 4410 1

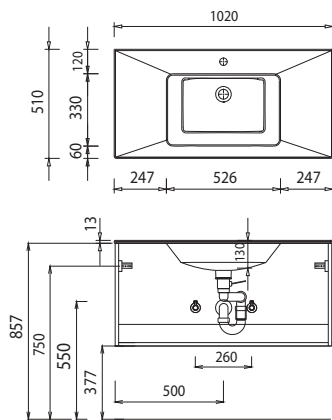

WTM 4412 1

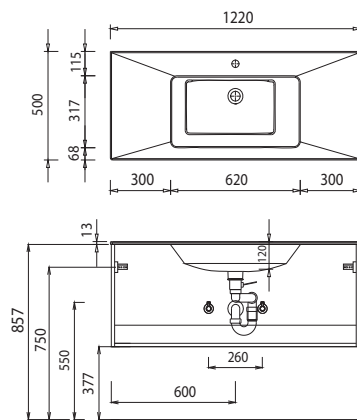

WTM 442D 1

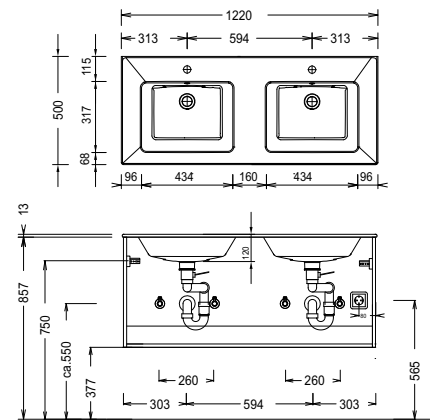

## Elektroanschlüsse für Spiegelschränke

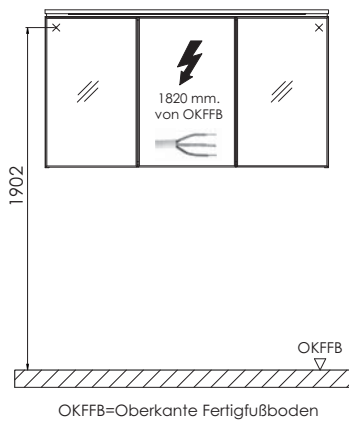

Bei Waschtischanlagen mit Befestigungsschrauben müssen die Maße zum Bohren vor Ort, nach dem Auflegen des Waschtisches auf den Unterschrank, angezeichnet werden.

Waschtische ohne Befestigungskonsolen werden mit Silikon an der Wand und auf den Möbelseiten befestigt!

Mineralguss:

Die Temperatur des Gebrauchswassers darf 55° C nicht überschreiten. Haarfärbemittel müssen bei Kontakt mit der Oberfläche sofort entfernt werden, um Fleckenbildung zu vermeiden.

Toleranzen:

Die Maßtoleranzen (+/- 5mm) und Ebenheitstoleranzen (DIN 18202) unterliegen den üblichen materialspezifischen Toleranzen für Bauwerkstoffe, anlehnend an die DIN 18202.