

Möbel LETZ

Finden und Wohlfühlen



Typenplan

Achat von Priess - zweifarbige Vitrine in Sonoma Eiche & Weiß

Wichtiger Hinweis für Sie

Etwaige Hinweise des Herstellers in dieser Produktinformation, die sich auf die Gewährleistung beziehen, haben für Sie keinerlei Bindungswirkung und können von Ihnen ignoriert werden. Ihre gesetzlichen Gewährleistungsrechte als Verbraucher uns gegenüber, als Ihrem Verkäufer, werden dadurch in keiner Weise berührt oder eingeschränkt. Sie können sich wegen aller Mängel jederzeit an uns wenden. Darüber hinaus gehende Herstellergarantien bleiben natürlich unberührt. Dieser Artikel wird hergestellt von Friedrich Priess GmbH & Co.KG, Köhlterholz 1, 32479 Hille, Deutschland, info@priess-moebel.de

Möbel Letz GmbH
Am Gewerbepark 11
06895 Zahna-Elster

Tel.: 035383 - 6018 50

Fax.: 035383 - 6018 17

Achat



2022/2023



Achat

Zeitlose Eleganz für
Qualitätsbewusste

Sonderanfertigungen sind nach Absprache mit uns möglich!

Achat

DAS ZEITLOS ELEGANTE MÖBELPROGRAMM

Oberflächen und Oberflächen-Kombinationen

8 Oberflächen und 26 Oberflächen-Kombinationen stehen zur Verfügung

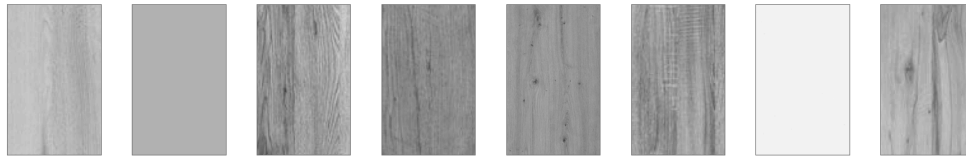

**Korpus
und
Front**

Dekor-Nr.:0204050911152580
Oberflächen:	Livorno Buche*	Hellgrau	San Remo Eiche*	Wildeiche*	Artisan*	Sonoma Eiche*	Lichtweiß	Astkernbuche*

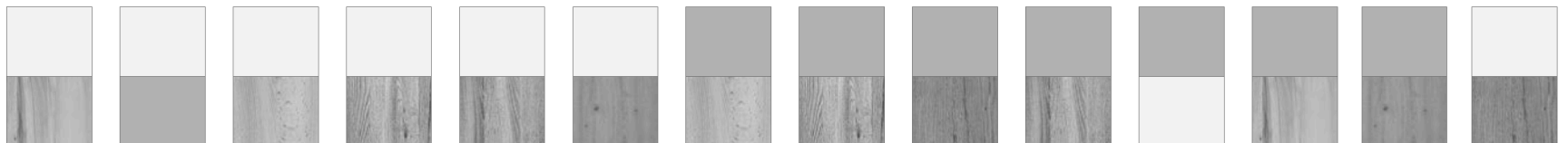

**Korpus
Front**

Dekor-Nr.:3435424761647579838485869194
Oberflächen-Kombinationen:	Lichtweiß / Front Astkernbuche*	Lichtweiß / Front Hellgrau	Lichtweiß / Front Livorno Buche*	Lichtweiß / Front San Remo Eiche*	Lichtweiß / Front Sonoma Eiche*	Lichtweiß / Front Artisan*	Hellgrau / Front Livorno Buche*	Hellgrau / Front San Remo Eiche*	Hellgrau / Front Wildeiche*	Hellgrau / Front Sonoma Eiche*	Hellgrau / Front Lichtweiß	Hellgrau / Front Astkernbuche*	Hellgrau / Front Artisan*	Lichtweiß / Front Wildeiche*



**Korpus
Front**

Dekor-Nr.:465568788193
Oberflächen-Kombinationen:	San Remo Eiche* / Front Lichtweiß	Sonoma Eiche* / Front Lichtweiß	Artisan* / Front Lichtweiß	Livorno Buche* / Front Lichtweiß	Astkernbuche* / Front Lichtweiß	Wildeiche* / Front Lichtweiß



**Korpus
Front**

Dekor-Nr.:435659606569
Oberflächen-Kombinationen:	San Remo Eiche* / Front Hellgrau	Sonoma Eiche* / Front Hellgrau	Wildeiche* / Front Hellgrau	Livorno Buche* / Front Hellgrau	Astkernbuche* / Front Hellgrau	Artisan* / Front Hellgrau

*Die Oberflächen-Dekore sind furniergetreue Nachbildungen.

Achat

WOHNKULTUR HAT EIN PROGRAMM

ColorLine

Ihrer Kreativität sind keine Grenzen gesetzt! ColorLine bietet Ihnen die Möglichkeit, einzelne Fronten und Schubkastenblenden mit unterschiedlichen Oberflächen-Dekoren einzusetzen.

Geben Sie bitte nach der Art.-Nr. den Vermerk ColorLine und das gewünschte Dekor an!

Innenflächen der Kleiderschränke entsprechen dem Korpus-/Außendekor.

Metall-Design-Griffe

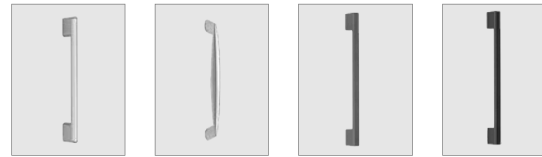

500	600	700	800
Design-Griff Nickel-matt, Griffeinlage Chromglanz	Design-Griff Nickel-matt	Design-Griff Anthrazit	Design-Griff Schwarz



Beispiel: Element 7192.0093
Wildeiche - Lichtweiß
ColorLine: Schubkasten Wildeiche



Sanft: Alle Schubkästen des ACHAT-Möbelprogramms sind mit Soft-Stop-Führung ausgestattet.



Soft-Stop



Schloss an allen
Drehtüren
Hinweis: Schloss auf
allen Türen auf Anfrage



Individuell veränderbar

Höhenkürzung: 30 %
Breitenkürzung: 40 %
Tiefenkürzung: 40 %
Tiefen- und Breitenkürzung: 50 %
Höhen- und Tiefenkürzung: 50 %
Höhen- und Breitenkürzung: 50 %
Höhen-, Breiten- und Tiefenkürzung: 60 %



Anziehend: Alle Türelemente schließen leise und selbsttätig durch eingebaute Türdämpfer.



**DREHTÜRENSCHRÄNKE
HÖHE 211 CM
EINLEGEBÖDEN**

BREITE 50,5 CM

Tür auf Wunsch auch
links angeschlagen

BREITE 75 CM

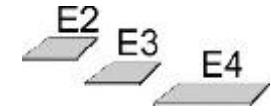

Drehwürschrank
2 Einlegeböden
1 Kleiderstange
Tür auch links
verwendbar

Drehwürschrank
1 Tür mit Spiegel
2 Einlegeböden
1 Kleiderstange
Tür auch links
verwendbar

Drehwürschrank
1 Einlegeboden
1 Kleiderstange
3 Schubkästen
Tür rechts an-
geschlagen

Drehwürschrank
1 kurze Tür
mit Spiegel
1 Einlegeboden
1 Kleiderstange
3 Schubkästen
Tür rechts an-
geschlagen

Drehwürschrank
2 Einlegeböden
1 Kleiderstange

Drehwürschrank
4 Einlegeböden
1 Schubkasten

Einlegeböden
für Drehwürschränke
22 mm stark
Längskanten ummantelt
Tiefe 47 cm

B 50,5, H 211, T 60	B 50,5, H 211, T 60	B 50,5, H 211, T 60	B 50,5, H 211, T 60	B 75, H 211, T 60	B 75, H 211, T 60	B 44,9	B 45,8	B 70,5
6100.01 ..	6100.31 ..	6105.01 ..	6105.31 ..	6110.01 ..	6111.01 ..	7548.00	7549.00	7539.00 ..

*Dekor-Nr. und Oberflächen

- .. 02 Livorno Buche*
- .. 04 Hellgrau
- .. 05 San Remo Eiche*
- .. 09 Wildeiche*
- .. 11 Artisan Eiche*
- .. 15 Sonoma Eiche*
- .. 25 Lichtweiß
- .. 80 Astkernbuche*

- .. 34 Lichtweiß/ Front Astkernbuche*
- .. 35 Lichtweiß/ Front Hellgrau
- .. 42 Lichtweiß/ Front Livorno Buche*
- .. 47 Lichtweiß/ Front San Remo Eiche*
- .. 61 Lichtweiß/ Front Sonoma Eiche*
- .. 64 Lichtweiß/ Front Artisan Eiche*
- .. 94 Lichtweiß/ Front Wildeiche*

BREITE 96 CM

- .. 75 Hellgrau/ Front Livorno Buche*
- .. 79 Hellgrau/ Front San Remo Eiche*
- .. 83 Hellgrau/ Front Wildeiche*
- .. 84 Hellgrau/ Front Sonoma Eiche*
- .. 85 Hellgrau/ Front Lichtweiß
- .. 86 Hellgrau/ Front Astkernbuche*
- .. 91 Hellgrau/ Front Artisan Eiche*

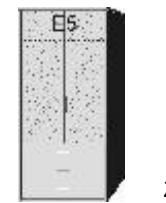
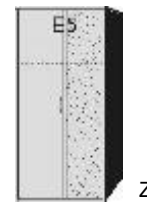
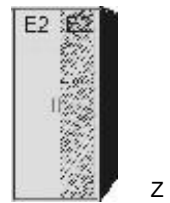

Drehwürschrank
1 Mittelwand
5 Einlegeböden
1 Kleiderstange

Drehwürschrank
1 Tür mit Spiegel
1 Mittelwand
5 Einlegeböden
1 Kleiderstange

Drehwürschrank
2 Einlegeböden
1 Kleiderstange

Drehwürschrank
1 Tür mit Spiegel
2 Einlegeböden
1 Kleiderstange

Drehwürschrank
1 Einlegeboden
1 Kleiderstange
3 Schubkästen

Drehwürschrank
2 kurze Türen
mit Spiegel
1 Einlegeboden
1 Kleiderstange
3 Schubkästen

Einlegeböden
für Drehwürschränke
22 mm stark
Längskanten ummantelt
Tiefe 47 cm

- .. 68 Artisan Eiche*/ Front Lichtweiß
- .. 69 Artisan Eiche*/ Front Hellgrau
- .. 65 Astkernbuche*/ Front Hellgrau
- .. 81 Astkernbuche*/ Front Lichtweiß

- .. 43 San Remo Eiche*/ Front Hellgrau
- .. 46 San Remo Eiche*/ Front Lichtweiß

Spiegeltür links
oder rechts
verwendbar

Spiegeltür links
oder rechts
verwendbar

B 96, H 211, T 60	B 96, H 211, T 60	B 96, H 211, T 60	B 96, H 211, T 60	B 96, H 211, T 60	B 96, H 211, T 60	B 44,9	B 91,6
6116.01 ..	6116.31 ..	6120.01 ..	6120.31 ..	6126.01 ..	6126.31 ..	7548.00	7529.00 ..

- .. 60 Livorno Buche*/ Front Hellgrau
- .. 78 Livorno Buche*/ Front Lichtweiß

- .. 59 Wildeiche*/ Front Hellgrau
- .. 93 Wildeiche*/ Front Lichtweiß

**DREHTÜRENSCHRÄNKE
HÖHE 211 CM
EINLEGEBODEN**

BREITE 96 CM

BREITE 123 CM

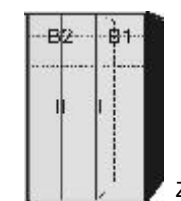

Drehwürschrank
1 Mittelwand
4 Einlegeböden
1 kurze Kleiderstange
3 Schubkästen

Drehwürschrank
1 kurze rechte Tür mit Spiegel
1 Mittelwand
4 Einlegeböden
1 kurze Kleiderstange
3 Schubkästen

Drehwürschrank
1 Mittelwand
4 Einlegeböden
1 kurze Kleiderstange
3 Schubkästen

Drehwürschrank
1 kurze linke Tür mit Spiegel
1 Mittelwand
4 Einlegeböden
1 kurze Kleiderstange
3 Schubkästen

Einlegeböden
für Drehwürschränke
22 mm stark
Längskanten ummantelt
Tiefe 47 cm

Drehwürschrank
1 Mittelwand
4 Einlegeböden
2 Kleiderstangen

B 96, H 211, T 60	B 96, H 211, T 60	B 96, H 211, T 60	B 96, H 211, T 60	B 44,9	B 91,6	B 123, H 211, T 60
6125.01 ..	6125.31 ..	6124.01 ..	6124.31 ..	7548.00 ..	7529.00 ..	6130.01 ..

*Dekor-Nr. und Oberflächen

- .. 02 Livorno Buche*
- .. 04 Hellgrau
- .. 05 San Remo Eiche*
- .. 09 Wildeiche*
- .. 11 Artisan Eiche*
- .. 15 Sonoma Eiche*
- .. 25 Lichtweiß
- .. 80 Astkernbuche*

- .. 34 Lichtweiß/ Front Astkernbuche*
- .. 35 Lichtweiß/ Front Hellgrau
- .. 42 Lichtweiß/ Front Livorno Buche*
- .. 47 Lichtweiß/ Front San Remo Eiche*
- .. 61 Lichtweiß/ Front Sonoma Eiche*
- .. 64 Lichtweiß/ Front Artisan Eiche*
- .. 94 Lichtweiß/ Front Wildeiche*

- .. 75 Hellgrau/ Front Livorno Buche*
- .. 79 Hellgrau/ Front San Remo Eiche*
- .. 83 Hellgrau/ Front Wildeiche*
- .. 84 Hellgrau/ Front Sonoma Eiche*
- .. 85 Hellgrau/ Front Lichtweiß
- .. 86 Hellgrau/ Front Astkernbuche*
- .. 91 Hellgrau/ Front Artisan Eiche*

BREITE 144 CM

BREITE 190 CM

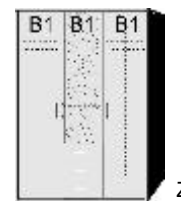
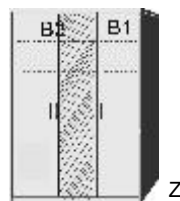

- .. 68 Artisan Eiche*/ Front Lichtweiß
- .. 69 Artisan Eiche*/ Front Hellgrau
- .. 65 Astkernbuche*/ Front Hellgrau
- .. 81 Astkernbuche*/ Front Lichtweiß

- .. 43 San Remo Eiche*/ Front Hellgrau
- .. 46 San Remo Eiche*/ Front Lichtweiß

Drehwürschrank
1 Mittelwand
4 Einlegeböden
2 Kleiderstangen

Drehwürschrank
1 mittlere Tür mit Spiegel
1 Mittelwand
4 Einlegeböden
2 Kleiderstangen

Drehwürschrank
2 Mittelwände
5 Einlegeböden
2 kurze Kleiderstangen
3 Schubkästen

Drehwürschrank
1 kurze mittlere Tür mit Spiegel
2 Mittelwände
5 Einlegeböden
2 kurze Kleiderstangen
3 Schubkästen

Drehwürschrank
Mittelwand
4 Einlegeböden
2 Kleiderstangen

Drehwürschrank
2 mittlere Türen mit Spiegel
1 Mittelwand
4 Einlegeböden
2 Kleiderstangen

.. 55 Sonoma Eiche*/ Front Lichtweiß	B 144, H 211, T 60	B 144, H 211, T 60	B 144, H 211, T 60	B 144, H 211, T 60	B 190, H 211, T 60	B 190, H 211, T 60
.. 56 Sonoma Eiche*/ Front Hellgrau	6140.01 ..	6140.31 ..	6145.01 ..	6145.31 ..	6160.01 ..	6160.31 ..

- .. 60 Livorno Buche*/ Front Hellgrau
- .. 78 Livorno Buche*/ Front Lichtweiß

- .. 59 Wildeiche*/ Front Hellgrau
- .. 93 Wildeiche*/ Front Lichtweiß

*Die Oberflächen-Dekore sind furniergetreue Nachbildungen.

B= Breite, H= Höhe, T= Tiefe in cm

Z=zerlegt, A=aufgebaut

Kleine Abweichungen vorbehalten!

6

DREHTÜRENSCHRÄNKE
HÖHE 211 CM
EINLEGEBODEN

BREITE 190 CM

BREITE 235 CM



Drehtürenschränk	Drehtürenschränk	Drehtürenschränk	Drehtürenschränk	Drehtürenschränk	Drehtürenschränk
2 Mittelwände 5 Einlegeböden 3 Kleiderstangen 3 Schubkästen	2 kurze mittlere Türen mit Spiegel 2 Mittelwände 5 Einlegeböden 3 Kleiderstangen 3 Schubkästen	2 Mittelwände 6 Einlegeböden 3 Kleiderstangen	1 mittlere Tür mit Spiegel 2 Mittelwände 6 Einlegeböden 3 Kleiderstangen	2 Mittelwände 5 Einlegeböden 3 Kleiderstangen 3 Schubkästen	1 kurze mittlere Tür mit Spiegel 2 Mittelwände 5 Einlegeböden 3 Kleiderstangen 3 Schubkästen

B 190, H 211, T 60	B 190, H 211, T 60	B 235, H 211, T 60	B 235, H 211, T 60	B 235, H 211, T 60	B 235, H 211, T 60
6165.01 ..	6165.31 ..	6180.01 ..	6180.31 ..	6185.01 ..	6185.31 ..

*Dekor-Nr. und Oberflächen

- .. 02 Livorno Buche*
- .. 04 Hellgrau
- .. 05 San Remo Eiche*
- .. 09 Wildeiche*
- .. 11 Artisan Eiche*
- .. 15 Sonoma Eiche*
- .. 25 Lichtweiß
- .. 80 Astkernbuche*

- .. 34 Lichtweiß/ Front Astkernbuche*
- .. 35 Lichtweiß/ Front Hellgrau
- .. 42 Lichtweiß/ Front Livorno Buche*
- .. 47 Lichtweiß/ Front San Remo Eiche*
- .. 61 Lichtweiß/ Front Sonoma Eiche*
- .. 64 Lichtweiß/ Front Artisan Eiche*
- .. 94 Lichtweiß/ Front Wildeiche*

- .. 75 Hellgrau/ Front Livorno Buche*
- .. 79 Hellgrau/ Front San Remo Eiche*
- .. 83 Hellgrau/ Front Wildeiche*
- .. 84 Hellgrau/ Front Sonoma Eiche*
- .. 85 Hellgrau/ Front Lichtweiß
- .. 86 Hellgrau/ Front Astkernbuche*
- .. 91 Hellgrau/ Front Artisan Eiche*

BREITE 281 CM

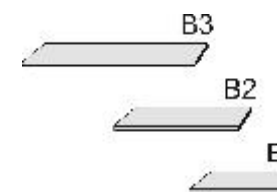
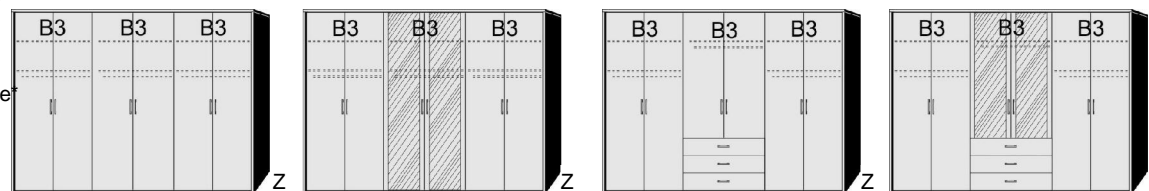

- .. 68 Artisan Eiche*/ Front Lichtweiß
- .. 69 Artisan Eiche*/ Front Hellgrau
- .. 65 Astkernbuche*/ Front Hellgrau
- .. 81 Astkernbuche*/ Front Lichtweiß

- .. 43 San Remo Eiche*/ Front Hellgrau
- .. 46 San Remo Eiche*/ Front Lichtweiß

Drehtürenschränk	Drehtürenschränk	Drehtürenschränk	Drehtürenschränk
2 Mittelwände 6 Einlegeböden 3 Kleiderstangen	2 mittlere Türen mit Spiegel 2 Mittelwände 6 Einlegeböden 3 Kleiderstangen	2 Mittelwände 5 Einlegeböden 3 Kleiderstangen 3 Schubkästen	2 kurze mittlere Türen mit Spiegel 2 Mittelwände 5 Einlegeböden 3 Kleiderstangen 3 Schubkästen

Einlegeböden
 für Dreh- und Schwebetürenschränke Höhe 211 cm
 22 mm stark
 Längskanten ummantelt
 Tiefe 47 cm

.. 55 Sonoma Eiche*/ Front Lichtweiß	B 281, H 211, T 60	B 281, H 211, T 60	B 281, H 211, T 60	B 281, H 211, T 60	B 90	B 69	B 44,2
.. 56 Sonoma Eiche*/ Front Hellgrau	6200.01 ..	6200.31 ..	6205.01 ..	6205.31 ..	6270.00	6271.00	6272.00

- .. 60 Livorno Buche*/ Front Hellgrau
- .. 78 Livorno Buche*/ Front Lichtweiß

- .. 59 Wildeiche*/ Front Hellgrau
- .. 93 Wildeiche*/ Front Lichtweiß

SCHWEBETÜREN- SCHRÄNKE ZUBEHÖR

BREITE 125 CM

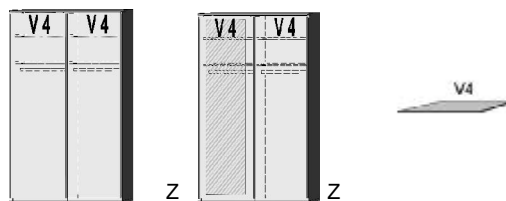

Schwebetürenschränk

1 Mittelwand
4 Einlegeböden
2 Kleiderstangen

Einlegeboden

für Schwebetürenschränk
22mm stark

BREITE 144 CM

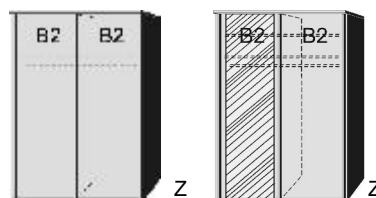

Schwebetürenschränk

1 Mittelwand
4 Einlegeböden
2 Kleiderstangen

BREITE 187 CM

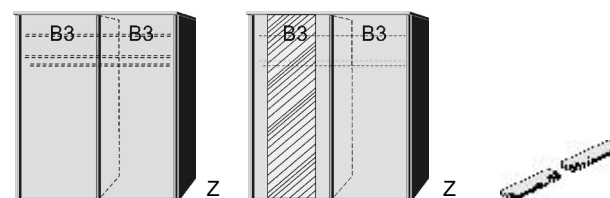

Schwebetürenschränk

1 Mittelwand
4 Einlegeböden
2 Kleiderstangen

Türdämpfer

1 Satz
nur für 2-türige
Schwebetürenschränke

Spiegeltür auch rechts verwendbar		Spiegeltür auch rechts verwendbar		Spiegeltür auch rechts verwendbar	
B 125, H 211, T 64,5	B 59,5, T 47	B 144, H 211, T 64,5	B 187, H 211, T 64,5		
6306.00 ..	6306.30 ..	5293.00 ..	6310.00 ..	6310.30 ..	6315.00 ..
				6315.30 ..	6308.0001

*Dekor-Nr. und Oberflächen

- .. 02 Livorno Buche*
- .. 04 Hellgrau
- .. 05 San Remo Eiche*
- .. 09 Wildeiche*
- .. 11 Artisan Eiche*
- .. 15 Sonoma Eiche*
- .. 25 Lichtweiß
- .. 80 Astkernbuche*

- .. 34 Lichtweiß/ Front Astkernbuche*
- .. 35 Lichtweiß/ Front Hellgrau
- .. 42 Lichtweiß/ Front Livorno Buche*
- .. 47 Lichtweiß/ Front San Remo Eiche*
- .. 61 Lichtweiß/ Front Sonoma Eiche*
- .. 64 Lichtweiß/ Front Artisan Eiche*
- .. 94 Lichtweiß/ Front Wildeiche*

- .. 75 Hellgrau/ Front Livorno Buche*
- .. 79 Hellgrau/ Front San Remo Eiche*
- .. 83 Hellgrau/ Front Wildeiche*
- .. 84 Hellgrau/ Front Sonoma Eiche*
- .. 85 Hellgrau/ Front Lichtweiß
- .. 86 Hellgrau/ Front Astkernbuche*
- .. 91 Hellgrau/ Front Artisan Eiche*

BREITE 215 CM

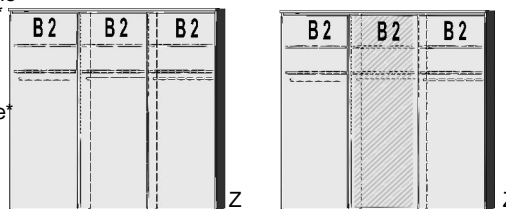

Schwebetürenschränk

2 Mittelwände
6 Einlegeböden
3 Kleiderstangen

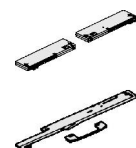

Dämpfer-Set

nur für 3-türigen
Schwebetürenschränk
Art.-Nr. 6316.00./6316.30
mit Soft-Stop-Führung
und Griff
Kollisions-Dämpfer
und Türdämpfer
dämpfen alle 3 Türen



Einsatz

für Schwebetürenschränk
3 Schubkästen
mit Soft-Stop-Führung
und Griff
SK-Blenden:
1xH13,8cm
2xH20,8cm



Einsatz

für Schwebetürenschränk
3 grifflose Schubkästen
auf Push-Open-
Führungsschienen
SK-Blenden:
1xH13,8cm
2xH20,8cm

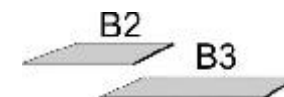

Einlegeböden

für Dreh- und Schwebetürenschränke Höhe 211 cm
22 mm stark
Längskanten ummantelt
Tiefe 47 cm

- .. 68 Artisan Eiche*/ Front Lichtweiß
- .. 69 Artisan Eiche*/ Front Hellgrau
- .. 65 Astkernbuche*/ Front Hellgrau
- .. 81 Astkernbuche*/ Front Lichtweiß

- .. 43 San Remo Eiche*/ Front Hellgrau
- .. 46 San Remo Eiche*/ Front Lichtweiß

- .. 55 Sonoma Eiche*/ Front Lichtweiß
- .. 56 Sonoma Eiche*/ Front Hellgrau

- .. 60 Livorno Buche*/ Front Hellgrau
- .. 78 Livorno Buche*/ Front Lichtweiß

- .. 59 Wildeiche*/ Front Hellgrau
- .. 93 Wildeiche*/ Front Lichtweiß

ECKSCHRÄNKE HÖHE 211 CM BELEUCHTUNGEN

BREITE 102/102 CM

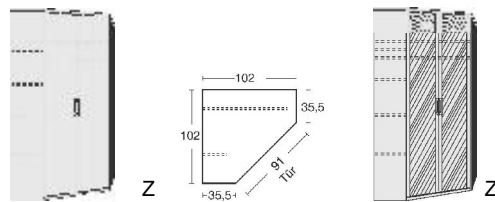

Eckschrank
rechts: 1 großer Boden, 1 Kleiderstange
links: Wäschefacheinteilung
43cm breit mit 4 Böden

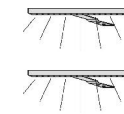
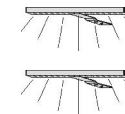
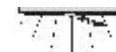
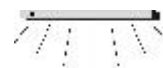

1 Stück

2 Stück

3 Stück

Beleuchtung
für Eckschrank 6350
LED-Beleuchtung mit
Bewegungsmelder

LED-Aufbauleuchte
für Kleiderschränke
Auslegerarm mittig
mit 18 LED, 1,5W, 12V, Trafo
4m Kabel mit Fußschalter

2 Türen mit
Spiegel

B 102/ 102, H 211, T 35,5/ 35,5

6350.00 ..

6350.30 ..

6854.0001

B 35,2 H 4

6421.0001

B 35,2 H 4

6422.0001

B 35,2 H 4

6423.0001

*Dekor-Nr. und Oberflächen

- .. 02 Livorno Buche*
- .. 04 Hellgrau
- .. 05 San Remo Eiche*
- .. 09 Wildeiche*
- .. 11 Artisan Eiche*
- .. 15 Sonoma Eiche*
- .. 25 Lichtweiß
- .. 80 Astkernbuche*

- .. 34 Lichtweiß/ Front Astkernbuche*
- .. 35 Lichtweiß/ Front Hellgrau
- .. 42 Lichtweiß/ Front Livorno Buche*
- .. 47 Lichtweiß/ Front San Remo Eiche*
- .. 61 Lichtweiß/ Front Sonoma Eiche*
- .. 64 Lichtweiß/ Front Artisan Eiche*
- .. 94 Lichtweiß/ Front Wildeiche*

- .. 75 Hellgrau/ Front Livorno Buche*
- .. 79 Hellgrau/ Front San Remo Eiche*
- .. 83 Hellgrau/ Front Wildeiche*
- .. 84 Hellgrau/ Front Sonoma Eiche*
- .. 85 Hellgrau/ Front Lichtweiß
- .. 86 Hellgrau/ Front Astkernbuche*
- .. 91 Hellgrau/ Front Artisan Eiche*

BREITE 94/94 CM

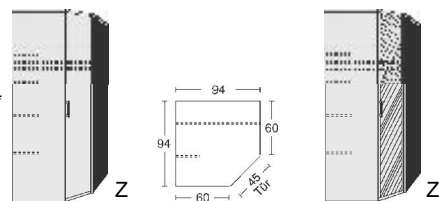

Eckschrank
1 Tür, rechts angeschlagen,
auch links verwendbar
2 große Böden B 90cm
4 kleine Böden B 33cm
1 Kleiderstange
LED-Innenbeleuchtung
mit Bewegungsmelder

mit
Spiegel

B 94/ 94, H 211, T 60/ 60

6355.00 ..

6355.30 ..

BREITE 94/69,5 CM

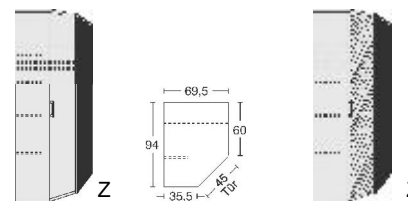

Eckschrank
1 Tür, rechts angeschlagen,
auch links verwendbar
2 große Böden B 68cm
4 kleine Böden B 33cm
1 Kleiderstange
LED-Innenbeleuchtung
mit Bewegungsmelder

mit
Spiegel

B 94/ 69,5, H 211, T 35,5/ 60

6360.00 ..

6360.30 ..

BREITE 69,5/94 CM

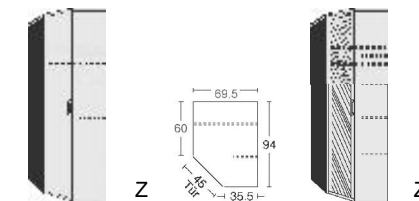

Eckschrank
1 Tür, links angeschlagen,
auch rechts verwendbar
2 große Böden B 68cm
4 kleine Böden B 33cm
1 Kleiderstange
LED-Innenbeleuchtung
mit Bewegungsmelder

mit
Spiegel

B 69,5/ 94, H 211, T 60/ 35,5

6361.00 ..

6361.30 ..

- .. 60 Livorno Buche*/ Front Hellgrau
- .. 78 Livorno Buche*/ Front Lichtweiß

- .. 59 Wildeiche*/ Front Hellgrau
- .. 93 Wildeiche*/ Front Lichtweiß

*Die Oberflächen-Dekore sind furniergetreue Nachbildungen. B= Breite, H= Höhe, T= Tiefe in cm

Z=zerlegt, A=aufgebaut

Kleine Abweichungen vorbehalten! 9

ECKSCHRÄNKE HÖHE 211 CM BELEUCHTUNG EINSATZ

BREITE 135 / 96 CM

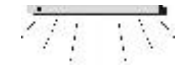
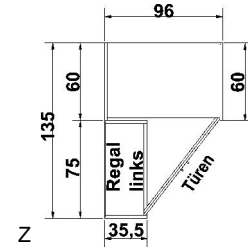
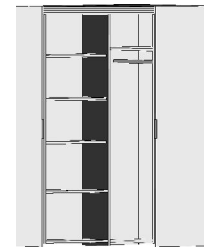
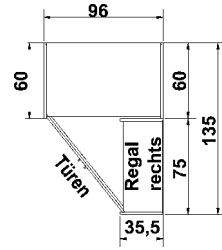
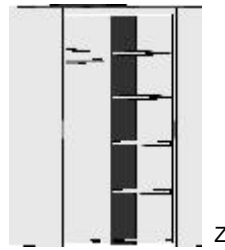

Eckschrank

2 Türen, Kleiderschranksatz mit
1 Einlegeboden B91,6, T47cm, 1 Kleiderstange
rechts: Wäsche-Regal-Element, Regal mit 4 Böden T31,7cm
Schubkästen und Beleuchtung optional erhältlich

Eckschrank

2 Türen, Kleiderschranksatz mit
1 Einlegeboden B91,6, T47cm, 1 Kleiderstange
links: Wäsche-Regal-Element, Regal mit 4 Böden T31,7cm
Schubkästen und Beleuchtung optional erhältlich

Schubkasten-Einsatzbeleuchtung

für Eckschränke für Eckschrank
Art.-Nr. 6365.0... Art.-Nr. 6365.0...
Art.-Nr. 6366.0... Art.-Nr. 6366.0...
2 grifflose Schubkästen LED-Beleuchtung mit
SK-Blenden 20,8cm Bewegungsmelder
1 Mittelwand

1 Spiegel auf Innentür

1 Spiegel auf Innentür

B 135/96, H 211, T 59,5/35,5

6365.00 .. 6365.30 ..

6366.00 ..

6366.30 ..

B 45,5, H 48, T 32

6348.00 ..

6854.0001

*Dekor-Nr. und Oberflächen

- .. 02 Livorno Buche*
- .. 04 Hellgrau
- .. 05 San Remo Eiche*
- .. 09 Wildeiche*
- .. 11 Artisan Eiche*
- .. 15 Sonoma Eiche*
- .. 25 Lichtweiß
- .. 80 Astkernbuche*
- .. 34 Lichtweiß/ Front Astkernbuche*
- .. 35 Lichtweiß/ Front Hellgrau
- .. 42 Lichtweiß/ Front Livorno Buche*
- .. 47 Lichtweiß/ Front San Remo Eiche*
- .. 61 Lichtweiß/ Front Sonoma Eiche*
- .. 64 Lichtweiß/ Front Artisan Eiche*
- .. 94 Lichtweiß/ Front Wildeiche*
- .. 75 Hellgrau/ Front Livorno Buche*
- .. 79 Hellgrau/ Front San Remo Eiche*
- .. 83 Hellgrau/ Front Wildeiche*
- .. 84 Hellgrau/ Front Sonoma Eiche*
- .. 85 Hellgrau/ Front Lichtweiß
- .. 86 Hellgrau/ Front Astkernbuche*
- .. 91 Hellgrau/ Front Artisan Eiche*

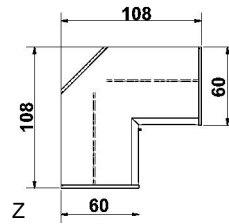
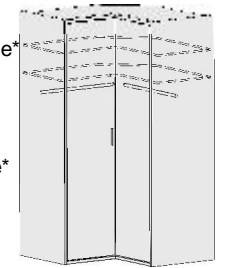

Eckschrank

90-Grad-Ecklösung mit 2 Türen,
2 durchgehende Böden,
2 Kleiderstangen

Einlegeboden

für Eckschrank 6345.00..

- .. 68 Artisan Eiche*/ Front Lichtweiß
- .. 69 Artisan Eiche*/ Front Hellgrau
- .. 65 Astkernbuche*/ Front Hellgrau
- .. 81 Astkernbuche*/ Front Lichtweiß
- .. 43 San Remo Eiche*/ Front Hellgrau
- .. 46 San Remo Eiche*/ Front Lichtweiß

.. 55 Sonoma Eiche*/ Front Lichtweiß B 108/108 H 211 T 60/60

.. 56 Sonoma Eiche*/ Front Hellgrau 6345.00 ..

B 103,5/103,5

6396.00 ..

- .. 60 Livorno Buche*/ Front Hellgrau
- .. 78 Livorno Buche*/ Front Lichtweiß

- .. 59 Wildeiche*/ Front Hellgrau
- .. 93 Wildeiche*/ Front Lichtweiß

**JUMBO-KOMMODEN
HÖHE 98,5 CM**

BREITE 96 CM

BREITE 75 CM

JUMBO - KOMMODEN TIEFE : 60 CM

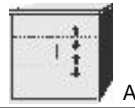

Kommode
2 Türen
2 verstellbare Böden



Kommode
2 Türen
1 verstellbarer Boden
2 Schubk.(SK),
SK-Blenden:
H13,8cm



Kommode
4 Schubk.(SK),
SK-Blenden:
1xH13,8cm
1xH20,8cm
2xH27,8cm



Kommode
2 Türen
2 verstellbare Böden



Kommode
2 Türen
1 verstellbarer Boden
2 Schubk.(SK),
SK-Blenden:
H13,8cm



Kommode
4 Schubk.(SK),
SK-Blenden:
1xH13,8cm
1xH20,8cm
2xH27,8cm

B 96, H 98,5, T 60	B 96, H 98,5, T 60	B 96, H 98,5, T 60	B 75, H 98,5, T 60	B 75, H 98,5, T 60	B 75, H 98,5, T 60
7521.00 ..	7523.00 ..	7524.00 ..	7531.00 ..	7533.00 ..	7534.00 ..

*Dekor-Nr. und Oberflächen

- .. 02 Livorno Buche*
- .. 04 Hellgrau
- .. 05 San Remo Eiche*
- .. 09 Wildeiche*
- .. 11 Artisan Eiche*
- .. 15 Sonoma Eiche*
- .. 25 Lichtweiß
- .. 80 Astkernbuche*

- .. 34 Lichtweiß/ Front Astkernbuche*
- .. 35 Lichtweiß/ Front Hellgrau
- .. 42 Lichtweiß/ Front Livorno Buche*
- .. 47 Lichtweiß/ Front San Remo Eiche*
- .. 61 Lichtweiß/ Front Sonoma Eiche*
- .. 64 Lichtweiß/ Front Artisan Eiche*
- .. 94 Lichtweiß/ Front Wildeiche*

BREITE 50,5 CM

BREITE 44 CM

- .. 75 Hellgrau/ Front Livorno Buche*
- .. 79 Hellgrau/ Front San Remo Eiche*
- .. 83 Hellgrau/ Front Wildeiche*
- .. 84 Hellgrau/ Front Sonoma Eiche*
- .. 85 Hellgrau/ Front Lichtweiß
- .. 86 Hellgrau/ Front Astkernbuche*
- .. 91 Hellgrau/ Front Artisan Eiche*

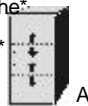

Kommode
1 Tür, rechts
angeschlagen
2 verstellbare
Böden

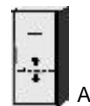

Kommode
1 Tür, rechts angeschlagen
1 verstellbarer Boden
2 Schubk.(SK),
SK-Blenden:13,8cm



Kommode
4 Schubk.(SK),
SK-Blenden:
1xH13,8cm
1xH20,8cm
2xH27,8cm

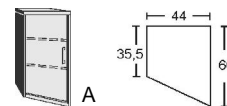

Tiefenausgleichs-Kommode
1 Tür, links angeschlagen
2 Fachböden

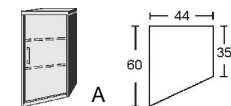

Tiefenausgleichs-Kommode
1 Tür, rechts angeschlagen
2 Fachböden

**Durchgehende
Deckplatte**
Max. Breite
bis 206 cm

- .. 43 San Remo Eiche*/ Front Hellgrau Tür auf Wunsch
- .. 46 San Remo Eiche*/ Front Lichtweiß auch links angeschlagen

B 50,5, H 98,5, T 60	B 50,5, H 98,5, T 60	B 50,5, H 98,5, T 60	B 44, H 98,5, T 35,5 / 60	B 44, H 98,5, T 60 / 35,5	
7541.00 ..	7543.00 ..	7544.00 ..	7550.00 ..	7551.00 ..	7547.00 ..

- .. 60 Livorno Buche*/ Front Hellgrau
- .. 78 Livorno Buche*/ Front Lichtweiß

- .. 59 Wildeiche*/ Front Hellgrau
- .. 93 Wildeiche*/ Front Lichtweiß

*Die Oberflächen-Dekore sind furniergetreue Nachbildungen.

B= Breite, H= Höhe, T= Tiefe in cm

Z=zerlegt, A=aufgebaut

Kleine Abweichungen vorbehalten!

**DREHTÜRENSCHRÄNKE
HÖHE 161 CM
ABSCHLUSSREGAL
ZUBEHÖR
SCHUHSCHRÄNKE**

BREITE 96 CM

HÖHE 161 CM

Verblendmaterial

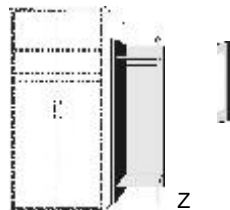
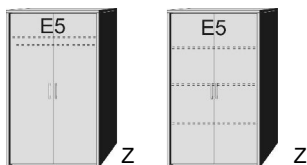

Drehtürenschränk
1 Einlegeboden
1 Kleiderstange

Abschlussregal
2 Böden
1 Garderobenstange
links oder rechts verwendbar

zusätzlicher Griff
Alle Grifftypen mit 128mm Bohrlochabstand

Bitte die Griff-Nr. angeben!

Schränkseite
22mm stark ungebohrt, für Wandungebohrt, für Wandverblendung

Elementseite
22mm stark ungebohrt, für Wandverblendung

Pannelement
für Wandverkleidung
Plattenstärke 1,6 cm

B 96, H 161, T 60	B 48, H 178, T 35,5	B 2,2, H 208, T 59,5	B 2,2, H 208, T 34,6	Zuschnitt auf Wunschmaß: + B 230, H 94,5
6340.00 ..	6341.00 ..	6406.00 ..	6099.0001	6094.00 ..
				6096.00 ..
				7710.00 ..

*Dekor-Nr. und Oberflächen

- .. 02 Livorno Buche*
- .. 04 Hellgrau
- .. 05 San Remo Eiche*
- .. 09 Wildeiche*
- .. 11 Artisan Eiche*
- .. 15 Sonoma Eiche*
- .. 25 Lichtweiß
- .. 80 Astkernbuche*

- .. 34 Lichtweiß/ Front Astkernbuche*
- .. 35 Lichtweiß/ Front Hellgrau
- .. 42 Lichtweiß/ Front Livorno Buche*
- .. 47 Lichtweiß/ Front San Remo Eiche*
- .. 61 Lichtweiß/ Front Sonoma Eiche*
- .. 64 Lichtweiß/ Front Artisan Eiche*
- .. 94 Lichtweiß/ Front Wildeiche*
- .. 75 Hellgrau/ Front Livorno Buche*
- .. 79 Hellgrau/ Front San Remo Eiche*
- .. 83 Hellgrau/ Front Wildeiche*
- .. 84 Hellgrau/ Front Sonoma Eiche*
- .. 85 Hellgrau/ Front Lichtweiß
- .. 86 Hellgrau/ Front Astkernbuche*
- .. 91 Hellgrau/ Front Artisan Eiche*

Breite 75 cm

Breite 75 cm

Breite 96 cm

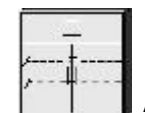
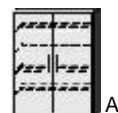
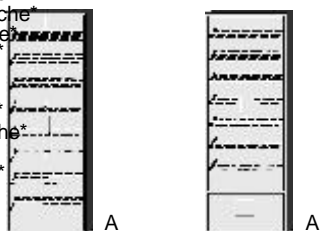

Schuhschränk
8 Schuhroste für ca. 33 Paar Schuhe

Schuhschränk
7 Schuhroste für ca. 30 Paar Schuhe
2 Schubk. (SK), SK-Blenden:
1x H13,8cm
1x H20,8cm

Schuhschränk
4 Schuhroste für ca. 18 Paar Schuhe

Schuhschränk
2 Schuhroste für ca. 11 Paar Schuhe
2 Schubk. (SK), SK-Blenden:
H13,8cm

Schuhschränk
4 Schuhroste für ca. 24 Paar Schuhe

Schuhschränk
2 Schuhroste für ca. 14 Paar Schuhe
2 Schubk. (SK), SK-Blenden:
H13,8cm

- .. 68 Artisan Eiche*/ Front Lichtweiß
- .. 69 Artisan Eiche*/ Front Hellgrau
- .. 65 Astkernbuche*/ Front Hellgrau
- .. 81 Astkernbuche*/ Front Lichtweiß
- .. 43 San Remo Eiche*/ Front Hellgrau
- .. 46 San Remo Eiche*/ Front Lichtweiß

B 75 H 211 T 35,5	B 75 H 211 T 35,5	B 75 H 98,5 T 35,5	B 75 H 98,5 T 35,5	B 96 H 98,5 T 35,5	B 96 H 98,5 T 35,5
7140.00 ..	7141.00 ..	7415.00 ..	7416.00 ..	7402.00 ..	7403.00 ..

- .. 60 Livorno Buche*/ Front Hellgrau
- .. 78 Livorno Buche*/ Front Lichtweiß
- .. 59 Wildeiche*/ Front Hellgrau
- .. 93 Wildeiche*/ Front Lichtweiß

**GARDEROBEN
WANDSPIEGEL
GARDEROBENSCHRÄNKE
SCHUHBÄNKE**

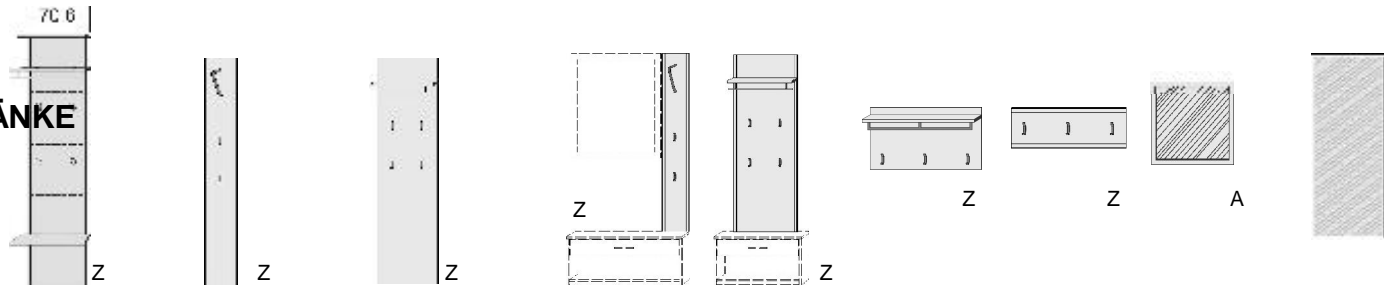

Garderobe 2 Ablageböden 4 Kleiderhaken 1 Garderoben- stange für Kleiderbügel	Garderobe 1 Kleiderhalter für 4 Kleiderbügel 2 Kleiderhaken	Garderobe 1 Ablageboden 1 Garderoben- stange für Kleiderbügel 4 Kleiderhaken	Garderobe 1 Kleiderhalter für 4 Kleiderbügel 2 Kleiderhaken	Garderobe 1 Ablageboden 1 Garderoben- stange für Kleiderbügel 4 Kleiderhaken	Garderobe 1 Ablageboden 1 Garderoben- stange für Kleiderbügel 3 Kleiderhaken	Garderobe 3 Kleiderhaken	Wandspiegel 1 Garderoben- stange für Kleiderbügel 3 Kleiderhaken	Wandspiegel 3 Kleiderhaken
--	---	--	---	--	--	------------------------------------	---	--------------------------------------

B 70,6, H 211, T 30	B 35 H 198	B 45 H 198	B 35 H 153	B 45 H 153	B 71 H 45	B 71 H 36	B 70 H 90	B 45,5 H 153
6405.00 ..	6460.00 ..	6461.00 ..	1731.00 ..	1732.00 ..	1735.00 ..	1736.00 ..	6415.00 ..	6419.00 ..

*Dekor-Nr. und Oberflächen

- .. 02 Livorno Buche*
- .. 04 Hellgrau
- .. 05 San Remo Eiche*
- .. 09 Wildeiche*
- .. 11 Artisan Eiche*
- .. 15 Sonoma Eiche*
- .. 25 Lichtweiß
- .. 80 Astkernbuche*

- .. 34 Lichtweiß/ Front Astkernbuche*
- .. 35 Lichtweiß/ Front Hellgrau
- .. 42 Lichtweiß/ Front Livorno Buche*
- .. 47 Lichtweiß/ Front San Remo Eiche*
- .. 61 Lichtweiß/ Front Sonoma Eiche*
- .. 64 Lichtweiß/ Front Artisan Eiche*
- .. 94 Lichtweiß/ Front Wildeiche*

- .. 75 Hellgrau/ Front Livorno Buche*
- .. 79 Hellgrau/ Front San Remo Eiche*
- .. 83 Hellgrau/ Front Wildeiche*
- .. 84 Hellgrau/ Front Sonoma Eiche*
- .. 85 Hellgrau/ Front Lichtweiß
- .. 86 Hellgrau/ Front Astkernbuche*
- .. 91 Hellgrau/ Front Artisan Eiche*

Breite 75 cm

incl. Beschlag für Wandbefestigung

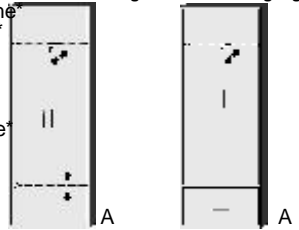

Breite 96 cm



- .. 68 Artisan Eiche*/ Front Lichtweiß
- .. 69 Artisan Eiche*/ Front Hellgrau
- .. 65 Astkernbuche*/ Front Hellgrau
- .. 81 Astkernbuche*/ Front Lichtweiß
- .. 43 San Remo Eiche*/ Front Hellgrau
- .. 46 San Remo Eiche*/ Front Lichtweiß

Garderobenschränk

- 2 Türen
- 1 Ablageboden
- 1 ausziehbare Kleiderstange
- 1 verstellbarer Boden

Garderobenschränk

- 2 Türen
- 1 Ablageboden
- 1 ausziehbare Kleiderstange
- 2 Schubkästen

Schuhbank

- 1 Nische H 20cm
- 1 Schubk.(SK), SK-Blenden: H13,8cm

Sitzkissen

- für Art.-Nr. 6408.00 ..
- lieferbar in den Dekoren: Havanna
- Art.-Nr. 6495.0008
- Weiß
- Art.-Nr. 6495.0025
- Anthrazit
- Art.-Nr. 6495.0039

Schuhbank

- für Art.-Nr. 6407.00 ..
- lieferbar in den Dekoren: Schubk.(SK), SK-Blenden: H13,8cm

Sitzkissen

- für Art.-Nr. 6407.00 ..
- lieferbar in den Dekoren: Havanna
- Art.-Nr. 6496.0008
- Weiß
- Art.-Nr. 6496.0025
- Anthrazit
- Art.-Nr. 6496.0039

.. 55 Sonoma Eiche*/ Front Lichtweiß	B 75 H 211 T 35,5	.. 56 Sonoma Eiche*/ Front Hellgrau	B 75 H 211 T 35,5	.. 57 Sonoma Eiche*/ Front Hellgrau	B 75 H 42 T 35,5	.. 58 Sonoma Eiche*/ Front Lichtweiß	B 70 H 5 T 33	.. 59 Sonoma Eiche*/ Front Hellgrau	B 96 H 42 T 35,5	.. 60 Sonoma Eiche*/ Front Lichtweiß	B 88 H 5 T 33
7145.00 ..		7146.00 ..		6408.00 ..		6495.00 ..		6407.00 ..		6496.00 ..	

- .. 60 Livorno Buche*/ Front Hellgrau
- .. 78 Livorno Buche*/ Front Lichtweiß

- .. 59 Wildeiche*/ Front Hellgrau
- .. 93 Wildeiche*/ Front Lichtweiß

SCHRANKBETTEN

BREITE 103 CM

BREITE 133 CM

BREITE 153 CM

BREITE 173 CM

BREITE 193 CM

Belastbarkeit: 120 kg

Belastbarkeit: 120 kg

Belastbarkeit: 200 kg

Belastbarkeit: 240 kg

Belastbarkeit: 240 kg



Höhe Oberkante Bettseiten bei allen Schrankklappbetten: 43 cm

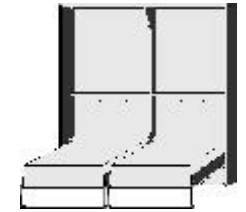
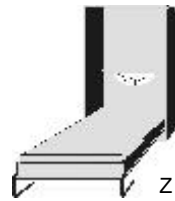
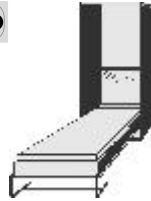

Schrankbett (ohne Matratze)

mit LED-Beleuchtung unter Ablageboden mit fest eingebautem Lattenrost, Härtegradeinstellung im Mittelteil, Matratzenhöhe maximal 20cm

Schrankbett (ohne Matratze)

mit LED-Beleuchtung unter Ablageboden mit 2 fest eingebauten Lattenrosten, Härtegradeinstellung im Mittelteil, Matratzenhöhe maximal 20cm

Schrankbett (ohne Matratze)

mit LED-Beleuchtung unter Ablageboden mit 2 fest eingebauten Lattenrosten, Härtegradeinstellung im Mittelteil, Matratzenhöhe maximal 20cm, getrennt aufklappbar

Maß größtes Packstück: 205x101x21cm

Maß größtes Packstück: 205x131x21cm

Maß größtes Packstück: 205x151x21cm

Maß größtes Packstück: 205x171x21cm

Maß größtes Packstück: 205x191x21cm

Matratzenmaß: 90x200cm ausgeklappt T 238cm

Matratzenmaß: 120x200cm ausgeklappt T 238cm

Matratzenmaß: 140x200cm ausgeklappt T 238cm

Matratzenmaße: 2x80/200cm ausgeklappt T 238cm

Matratzenmaße: 2x90/200cm ausgeklappt T 238cm

B 103, H 211, T 60

B 133, H 211, T 60

B 153, H 211, T 60

B 173, H 211, T 60

B 193, H 211, T 60

6500.00 ..

6501.00 ..

6502.00 ..

6505.00 ..

6506.00 ..

Maßänderungen bei Schrank- und Querbetten nicht möglich!

*Dekor-Nr. und Oberflächen

- .. 02 Livorno Buche*
- .. 04 Hellgrau
- .. 05 San Remo Eiche*
- .. 09 Wildeiche*
- .. 11 Artisan Eiche*
- .. 15 Sonoma Eiche*
- .. 25 Lichtweiß
- .. 80 Astkernbuche*

BREITE 213 CM

Belastbarkeit: 120 kg

- .. 34 Lichtweiß/Front Astkernbuche*
- .. 35 Lichtweiß/Front Hellgrau
- .. 42 Lichtweiß/Front Livorno Buche*
- .. 47 Lichtweiß/Front San Remo Eiche*
- .. 61 Lichtweiß/Front Sonoma Eiche*
- .. 64 Lichtweiß/Front Artisan Eiche*
- .. 94 Lichtweiß/Front Wildeiche*

- .. 75 Hellgrau/Front Livorno Buche*
- .. 79 Hellgrau/Front San Remo Eiche*
- .. 83 Hellgrau/Front Wildeiche*
- .. 84 Hellgrau/Front Sonoma Eiche*
- .. 85 Hellgrau/Front Lichtweiß
- .. 86 Hellgrau/Front Astkernbuche*
- .. 91 Hellgrau/Front Artisan Eiche*

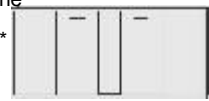

Querbett (ohne Matratze)

mit fest eingebautem Lattenrost, Härtegradeinstellung im Mittelteil, Matratzenhöhe maximal 20cm

Querbett (ohne Matratze)

mit fest eingebautem Lattenrost, Matratzenhöhe bis 21cm und Maximalgewicht 30kg mit Gasdruckfedern

LED-Beleuchtung

für Querbett Art.-Nr. 6510.0...

- .. 68 Artisan Eiche*/Front Lichtweiß
- .. 69 Artisan Eiche*/Front Hellgrau
- .. 65 Astkernbuche*/Front Hellgrau
- .. 81 Astkernbuche*/Front Lichtweiß

.. 43 San Remo Eiche*/Front Hellgrau vor Ort zerlegbar

.. 46 San Remo Eiche*/Front Lichtweiß Matratzenmaß 90x200cm ausgeklappt T 117cm

.. 55 Sonoma Eiche*/Front Lichtweiß B 213, H 103, T 43

.. 56 Sonoma Eiche*/Front Hellgrau **6510.00** ..

Maß größtes Packstück: 220x130x10cm

Matratzenmaß 120x200cm ausgeklappt T 147cm

B218 H139 T43

6511.00 ..

6855.0001

- .. 60 Livorno Buche*/Front Hellgrau
- .. 78 Livorno Buche*/Front Lichtweiß

- .. 59 Wildeiche*/Front Hellgrau
- .. 93 Wildeiche*/Front Lichtweiß

DUO-LIEGE DOPPEL-LIEGE

Höhe der vorderen Bettseite: 59,5cm

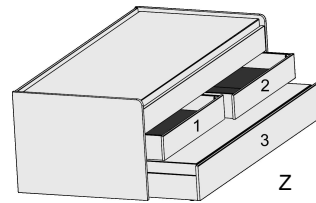

Duo-Liege

Liegefläche
oben 90x200cm
unten: 90x190cm

Liegefläche
oben 120x200cm
unten: 90x190cm

mittig 2 Stauschubkästen, H16,0cm
unten Rollbettkasten, H22,8cm
mit festem Boden, grifflos
Max. Matratzenhöhe
im Rollbettkasten:18cm

B97, H66, L205

5731.00 ..

B127, H66, L205

5737.00 ..

Höhe der vorderen Bettseite: 49cm

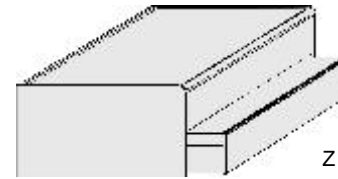

Doppel-Liege

Liegefläche
oben 90x200cm
unten: 90x190cm

Liegefläche
oben 120x200cm
unten: 90x190cm

unten Rollbettkasten, SK-Blende H22,8cm,
mit festem Boden

Max. Matratzenhöhe
im Rollbettkasten:18cm

B97, H54,5, L205

6571.00 ..

B127, H54,5, L205

6573.00 ..

*Dekor-Nr. und Oberflächen

- .. 02 Livorno Buche*
- .. 04 Hellgrau
- .. 05 San Remo Eiche*
- .. 09 Wildeiche*
- .. 11 Artisan Eiche*
- .. 15 Sonoma Eiche*
- .. 25 Lichtweiß
- .. 80 Astkernbuche*
- .. 34 Lichtweiß/ Front Astkernbuche*
- .. 35 Lichtweiß/ Front Hellgrau
- .. 42 Lichtweiß/ Front Livorno Buche*
- .. 47 Lichtweiß/ Front San Remo Eiche* nur mit Muschelgriff lieferbar
- .. 61 Lichtweiß/ Front Sonoma Eiche*
- .. 64 Lichtweiß/ Front Artisan Eiche*
- .. 94 Lichtweiß/ Front Wildeiche*
- .. 75 Hellgrau/ Front Livorno Buche*
- .. 79 Hellgrau/ Front San Remo Eiche*
- .. 83 Hellgrau/ Front Wildeiche*
- .. 84 Hellgrau/ Front Sonoma Eiche*
- .. 85 Hellgrau/ Front Lichtweiß
- .. 86 Hellgrau/ Front Astkernbuche*
- .. 91 Hellgrau/ Front Artisan Eiche*

Höhe der vorderen Bettseite: 49cm

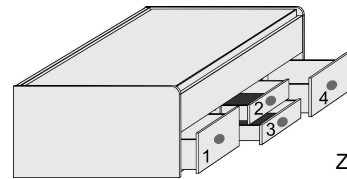

Stauraum-Liege

Matratzenmaß: 90x200 cm
2 große Schubkästen außen,
SK-Blende 2xB64,5cm x H24cm,
2 kleine Schubkästen innen,
SK-Blende 2xB64,5cm x H12cm

B97, H54,5, L205

6531.00 ..

Matratzenmaß: 120x200 cm

B127, H54,5, L205

6533.00 ..

Höhe der vorderen Bettseite: 47cm

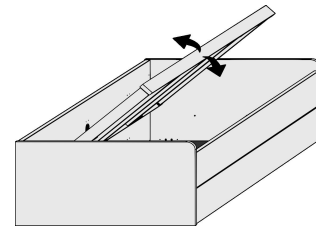

Klapp-Couchbett mit Lattenrost und Springaufbeschlag

Matratzenmaß: 90x200 cm
Lattenrost:
Härtegradeinstellung im Mittelteil
Anzahl der Latten: 28 Stück

Nur mit
Bettseitenpolster
möglich
Kopf- und
Fußteilpolster
nicht möglich

Matratzenmaß: 120x200 cm

B97, H54,5, L205

6552.00 ..

B127, H54,5, L205

6554.00 ..

- .. 68 Artisan Eiche*/ Front Lichtweiß
- .. 69 Artisan Eiche*/ Front Hellgrau
- .. 65 Astkernbuche*/ Front Hellgrau
- .. 81 Astkernbuche*/ Front Lichtweiß
- .. 43 San Remo Eiche*/ Front Hellgrau
- .. 46 San Remo Eiche*/ Front Lichtweiß
- .. 60 Livorno Buche*/ Front Hellgrau
- .. 78 Livorno Buche*/ Front Lichtweiß

- .. 59 Wildeiche*/ Front Hellgrau
- .. 93 Wildeiche*/ Front Lichtweiß

KASTEN-LIEGEN

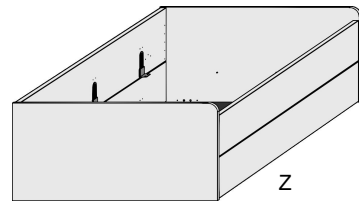

Kasten-Liege

Liegefläche 90x200cm

Liegefläche 120x200cm

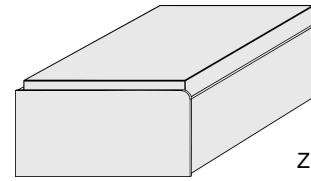

Kasten-Liege mit Doppelbettfunktion

Liegefläche: 90x200cm

Zusatzliegefläche: 80x190cm

Zusatzbett einfach herauszieh- und hochklappbar

mit 2 integrierten Metallrahmen mit Schichtholz

Maßänderungen sind aufgrund der komplexen Beschlagtechnik nicht möglich

Max. Matratzenhöhe
im Zusatzbett: 18cm

B97 H54,5 L204,5

6545.00 ..

B127 H54,5 L204,5

6547.00 ..

B 96/178 H58 L206,5

6525.00 ..

*Dekor-Nr. und Oberflächen

- .. 02 Livorno Buche*
- .. 04 Hellgrau
- .. 05 San Remo Eiche*
- .. 09 Wildeiche*
- .. 11 Artisan Eiche*
- .. 15 Sonoma Eiche*
- .. 25 Lichtweiß
- .. 80 Astkernbuche*

- .. 34 Lichtweiß/ Front Astkernbuche*
- .. 35 Lichtweiß/ Front Hellgrau
- .. 42 Lichtweiß/ Front Livorno Buche*
- .. 47 Lichtweiß/ Front San Remo Eiche*
- .. 61 Lichtweiß/ Front Sonoma Eiche*
- .. 64 Lichtweiß/ Front Artisan Eiche*
- .. 94 Lichtweiß/ Front Wildeiche*

- .. 75 Hellgrau/ Front Livorno Buche*
- .. 79 Hellgrau/ Front San Remo Eiche*
- .. 83 Hellgrau/ Front Wildeiche*
- .. 84 Hellgrau/ Front Sonoma Eiche*
- .. 85 Hellgrau/ Front Lichtweiß
- .. 86 Hellgrau/ Front Astkernbuche*
- .. 91 Hellgrau/ Front Artisan Eiche*



Anhängetisch

- .. 68 Artisan Eiche*/ Front Lichtweiß
- .. 69 Artisan Eiche*/ Front Hellgrau

- .. 65 Astkernbuche*/ Front Hellgrau
- .. 81 Astkernbuche*/ Front Lichtweiß

- .. 43 San Remo Eiche*/ Front Hellgrau
- .. 46 San Remo Eiche*/ Front Lichtweiß

- .. 55 Sonoma Eiche*/ Front Lichtweiß B 35, T 50
- .. 56 Sonoma Eiche*/ Front Hellgrau **6811.00 ..**

- .. 60 Livorno Buche*/ Front Hellgrau
- .. 78 Livorno Buche*/ Front Lichtweiß

- .. 59 Wildeiche*/ Front Hellgrau
- .. 93 Wildeiche*/ Front Lichtweiß

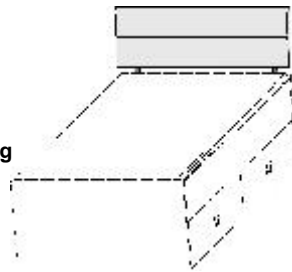

Kopfteilpolster für Kastenbett

Design-Kunstleder wahlweise in 3 Ausführungen,
Rückseite mit Fibertextoff bespannt

- 08 Havanna
- 25 Weiss
- 39 Anthrazit

Polsterrücken zur Wand ausrichten

für Breite	für Breite	für Breite	für Breite
90 cm	100 cm	120 cm	140 cm

- | | | | |
|---|---|--|--|
| .. 55 Sonoma Eiche*/ Front Lichtweiß B 81, H 30 | .. 55 Sonoma Eiche*/ Front Lichtweiß B 91, H 30 | .. 55 Sonoma Eiche*/ Front Lichtweiß B 111, H 30 | .. 55 Sonoma Eiche*/ Front Lichtweiß B 131, H 30 |
| 6804.00 .. | 6805.00 .. | 6806.00 .. | 6807.00 .. |

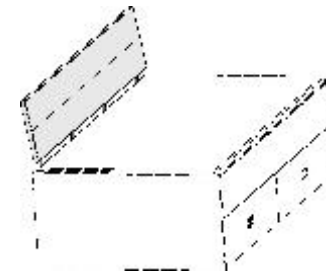

Bettseitenpolster für Kastenbett

Design-Kunstleder wahlweise in 3 Ausführungen,
Rückseite mit Fibertextoff bespannt

- 08 Havanna
- 25 Weiss
- 39 Anthrazit

Polsterrücken zur Wand ausrichten

- | |
|--|
| .. 55 Sonoma Eiche*/ Front Lichtweiß L 204, H 30 |
| 6808.00 .. |

KASTENBETTEN KOPFSTÜCK

Matratze und Lattenrost
nicht im Lieferumfang enthalten

Matratzenmaß: 90x200cm Matratzenmaß: 100x200cm Matratzenmaß: 120x200cm Matratzenmaß: 140x200cm

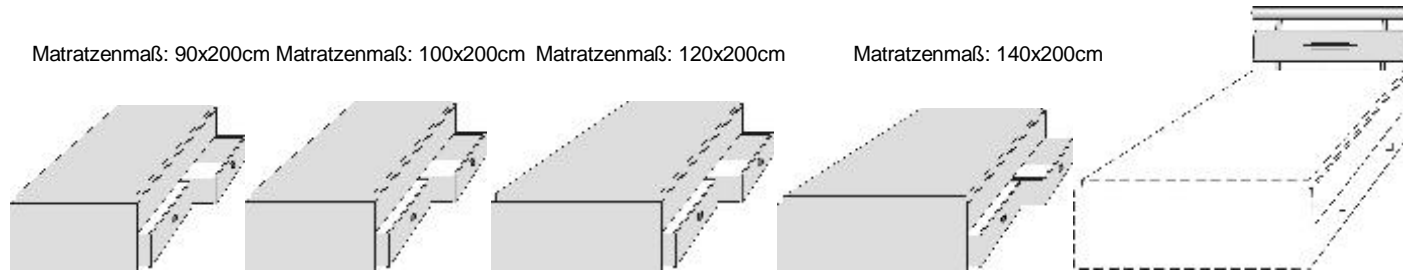

Kastenbett mit zwei großen Schubkästen

- doppelwandiges Stahl-Schubkastensystem, Seitenhöhe 22 cm
- Vollauszug, öffnet den Schubkasten vollständig und erlaubt 100 % Zugriff auf das Innere des Schubkastens
- 65 cm Schubkastentiefe, außerordentliche Stabilität: Belastung 60 kg
- leichter und ruhiger Lauf durch das einzigartige Prismenprinzip
- gleichmäßiger und übergangsfreier Lauf durch Synchronsteuerung
- optimal abgestimmter Dämpf- und Schließkomfort
- sanfter Einlauf der Schubkästen, Maße der Schubkästen ca. B95, H22, T65 cm
- standardmäßig mit hochwertigem Klappgriff Nr. 601

Kopfstick für Kastenbett

für Breite 90 cm	für Breite 100 cm	für Breite 120 cm	für Breite 140 cm
B 93 cm	B 103 cm	B 123 cm	B 143 cm
H 44 cm	H 44 cm	H 44 cm	H 44 cm
T 8 cm	T 8 cm	T 8 cm	T 8 cm

B 96, H 50, L 205	B 106, H 50, L 205	B 126, H 50, L 205	B 146, H 50, L 205	B 90	B 100	B 120	B 140
6535.00 ..	6536.00 ..	6537.00 ..	6538.00 ..	6812.00 ..	6813.00 ..	6814.00 ..	6815.00 ..

*Dekor-Nr. und Oberflächen

- .. 02 Livorno Buche*
- .. 04 Hellgrau
- .. 05 San Remo Eiche*
- .. 09 Wildeiche*
- .. 11 Artisan Eiche*
- .. 15 Sonoma Eiche*
- .. 25 Lichtweiß
- .. 80 Astkernbuche*
- .. 34 Lichtweiß/ Front Astkernbuche*
- .. 35 Lichtweiß/ Front Hellgrau
- .. 42 Lichtweiß/ Front Livorno Buche*
- .. 47 Lichtweiß/ Front San Remo Eiche*
- .. 61 Lichtweiß/ Front Sonoma Eiche*
- .. 64 Lichtweiß/ Front Artisan Eiche*
- .. 94 Lichtweiß/ Front Wildeiche*
- .. 75 Hellgrau/ Front Livorno Buche*
- .. 79 Hellgrau/ Front San Remo Eiche*
- .. 83 Hellgrau/ Front Wildeiche*
- .. 84 Hellgrau/ Front Sonoma Eiche*
- .. 85 Hellgrau/ Front Lichtweiß
- .. 86 Hellgrau/ Front Astkernbuche*
- .. 91 Hellgrau/ Front Artisan Eiche*

Maximale Belastbarkeit: 10 kg

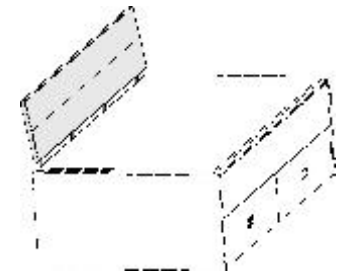
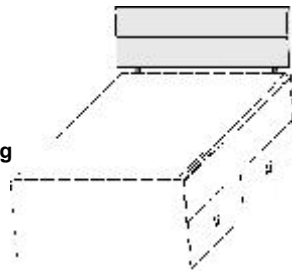

Anhängetisch

- .. 68 Artisan Eiche*/ Front Lichtweiß
- .. 69 Artisan Eiche*/ Front Hellgrau
- .. 65 Astkernbuche*/ Front Hellgrau
- .. 81 Astkernbuche*/ Front Lichtweiß
- .. 43 San Remo Eiche*/ Front Hellgrau
- .. 46 San Remo Eiche*/ Front Lichtweiß

Kopfteilpolster für Kastenbett

Design-Kunstleder wahlweise in 3 Ausführungen,
Rückseite mit Fibertextoff bespannt

- 08 Havanna
- 25 Weiss
- 39 Anthrazit

Polsterrücken zur Wand ausrichten

für Breite 90 cm	für Breite 100 cm	für Breite 120 cm	für Breite 140 cm
B 81, H 30	B 91, H 30	B 111, H 30	B 131, H 30

.. 55 Sonoma Eiche*/ Front Lichtweiß	B 35, T 50	6811.00 ..	6804.00 ..	6805.00 ..	6806.00 ..	6807.00 ..	6808.00 ..
--------------------------------------	------------	------------	------------	------------	------------	------------	------------

Bettseitenpolster für Kastenbett

Design-Kunstleder wahlweise in 3 Ausführungen,
Rückseite mit Fibertextoff bespannt

- 08 Havanna
- 25 Weiss
- 39 Anthrazit

Polsterrücken zur Wand ausrichten

- .. 60 Livorno Buche*/ Front Hellgrau
- .. 78 Livorno Buche*/ Front Lichtweiß

- .. 59 Wildeiche*/ Front Hellgrau
- .. 93 Wildeiche*/ Front Lichtweiß

FUTON-BETTEN

Matratze und Lattenrost
nicht im Lieferumfang enthalten

- .. 02 Livorno Buche*
- .. 04 Hellgrau
- .. 05 San Remo Eiche*
- .. 09 Wildeiche*
- .. 11 Artisan Eiche*
- .. 15 Sonoma Eiche*
- .. 25 Lichtweiß
- .. 80 Astkernbuche*

Alle Futonbetten auch in Komforthöhe 49 cm (Oberkante Bettseiten) lieferbar und als Sonderanfertigung in 190er und 210er Länge

Sonderanfertigung - Mehrpreis pro Änderung:

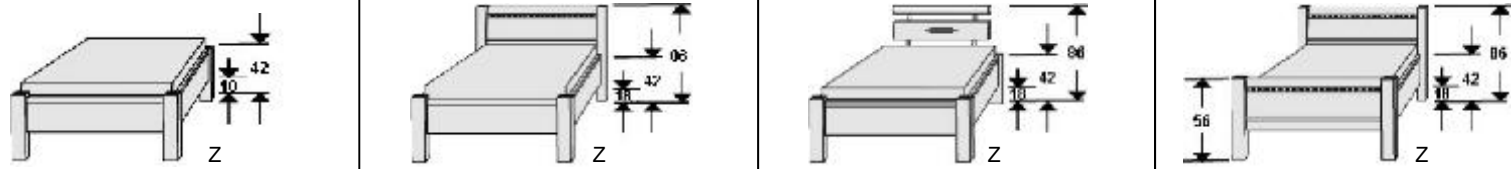

Matratzenmaße in cm		B	L	H	Art.-Nr.	Preis	B	L	H	Art.-Nr.	Preis	B	L	H	Art.-Nr.	Preis	B	L	H	Art.-Nr.	Preis
90er	90x200	98	208	42/42	6601.00	..	98	208	42/86	6601.24	..	98	215	42/86	6601.22	..	98	208	56/86	6651.24	..
	90x220	98	228	42/42	6602.00	..	98	228	42/86	6602.24	..	98	235	42/86	6602.22	..	98	228	56/86	6652.24	..
100er	100x200	108	208	42/42	6604.00	..	108	208	42/86	6604.24	..	108	215	42/86	6604.22	..	108	208	56/86	6654.24	..
	100x220	108	228	42/42	6605.00	..	108	228	42/86	6605.24	..	108	235	42/86	6605.22	..	108	228	56/86	6655.24	..
120er	120x200	128	208	42/42	6607.00	..	128	208	42/86	6607.24	..	128	215	42/86	6607.22	..	128	208	56/86	6657.24	..
	120x220	128	228	42/42	6608.00	..	128	228	42/86	6608.24	..	128	235	42/86	6608.22	..	128	228	56/86	6658.24	..
140er	140x200	148	208	42/42	6610.00	..	148	208	42/86	6610.24	..	148	215	42/86	6610.22	..	148	208	56/86	6660.24	..
	140x220	148	228	42/42	6611.00	..	148	228	42/86	6611.24	..	148	235	42/86	6611.22	..	148	228	56/86	6661.24	..
160er mit Mittelbalken	160x200	168	208	42/42	6613.00	..	168	208	42/86	6613.24	..	168	215	42/86	6613.22	..	168	208	56/86	6663.24	..
	160x220	168	228	42/42	6614.00	..	168	228	42/86	6614.24	..	168	235	42/86	6614.22	..	168	228	56/86	6664.24	..
180er mit Mittelbalken	180x200	188	208	42/42	6616.00	..	188	208	42/86	6616.24	..	188	215	42/86	6616.22	..	188	208	56/86	6666.24	..
	180x220	188	228	42/42	6617.00	..	188	228	42/86	6617.24	..	188	235	42/86	6617.22	..	188	228	56/86	6667.24	..
200er mit Mittelbalken	200x200	208	208	42/42	6619.00	..	208	208	42/86	6619.24	..	208	215	42/86	6619.22	..	208	208	56/86	6669.24	..
	200x220	208	228	42/42	6620.00	..	208	228	42/86	6620.24	..	208	235	42/86	6620.22	..	208	228	56/86	6670.24	..

*Dekor-Nr. und Oberflächen

- .. 02 Livorno Buche*
- .. 04 Hellgrau
- .. 05 San Remo Eiche*
- .. 09 Wildeiche*
- .. 11 Artisan Eiche*
- .. 15 Sonoma Eiche*
- .. 25 Lichtweiß
- .. 80 Astkernbuche*
- .. 34 Lichtweiß/ Front Astkernbuche*
- .. 35 Lichtweiß/ Front Hellgrau
- .. 42 Lichtweiß/ Front Livorno Buche*
- .. 47 Lichtweiß/ Front San Remo Eiche*
- .. 61 Lichtweiß/ Front Sonoma Eiche*
- .. 64 Lichtweiß/ Front Artisan Eiche*
- .. 94 Lichtweiß/ Front Wildeiche*
- .. 75 Hellgrau/ Front Livorno Buche*
- .. 79 Hellgrau/ Front San Remo Eiche*
- .. 83 Hellgrau/ Front Wildeiche*
- .. 84 Hellgrau/ Front Sonoma Eiche*
- .. 85 Hellgrau/ Front Lichtweiß
- .. 86 Hellgrau/ Front Astkernbuche*
- .. 91 Hellgrau/ Front Artisan Eiche*
- .. 68 Artisan Eiche*/ Front Lichtweiß
- .. 69 Artisan Eiche*/ Front Hellgrau
- .. 65 Astkernbuche*/ Front Hellgrau
- .. 81 Astkernbuche*/ Front Lichtweiß
- .. 43 San Remo Eiche*/ Front Hellgrau
- .. 46 San Remo Eiche*/ Front Lichtweiß
- .. 55 Sonoma Eiche*/ Front Lichtweiß
- .. 56 Sonoma Eiche*/ Front Hellgrau
- .. 60 Livorno Buche*/ Front Hellgrau
- .. 78 Livorno Buche*/ Front Lichtweiß
- .. 59 Wildeiche*/ Front Hellgrau
- .. 93 Wildeiche*/ Front Lichtweiß

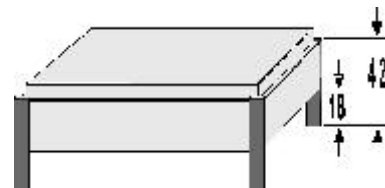

Farbliche Absetzung der Pfosten und der Deckleiste sind möglich.
Bitte geben Sie als Zusatztext zum Bett folgendes an:
ColorLine Pfosten und Deckleiste abweichende Farbe.

	Rollbettkasten	Anstellisch	Anstellisch für Betten in Komforthöhe	Element	Nachtschrank mit Rollen	Nachtschrank mit Rollen	Nachtschrank mit Rollen	Element mit 2 Schubkästen	Element mit 4 Schubkästen
B	130	50	50	50,5	50,5	50,5	50,5	50,5	50,5
H	17	44	51	35	41,5	49	54,5	63	63
T	70	35	35	35,5	35,5	35,5	35,5	35,5	35,5
Art.-Nr.	6800.00	6810.00	6809.00	7746.00	6820.00	6821.00	6822.00	7472.00	7473.00

*Die Oberflächen-Dekore sind furniergetreue Nachbildungen.

B= Breite, H= Höhe, T= Tiefe in cm

Z=zerlegt, A=aufgebaut

Kleine Abweichungen vorbehalten!

KOMFORT-BETTEN

Matratze und Lattenrost
nicht im Lieferumfang enthalten

- .. 02 Livorno Buche*
- .. 04 Hellgrau
- .. 05 San Remo Eiche*
- .. 09 Wildeiche*
- .. 11 Artisan Eiche*
- .. 15 Sonoma Eiche*
- .. 25 Lichtweiß
- .. 80 Astkernbuche*

Kopfteilpolster in Lederoptik

- 01 Havanna
- 02 Weiss
- 03 Anthrazit

Alle Betten in Komforthöhe 49 cm

Kopfteilpolster in Lederoptik

Kopfteilpolster in Lederoptik

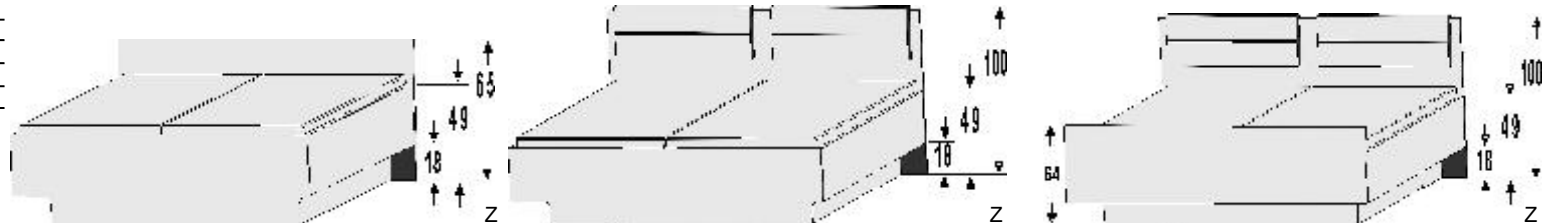

	Matratzenmaße in cm				Art.-Nr.	Preis	Kopfteilpolster in Lederoptik (100 cm Höhe)				Kopfteilpolster in Lederoptik (100 cm Höhe)					
	Breite	Länge	Höhe	Tiefe			Breite	Länge	Höhe	Art.-Nr.	Preis	Breite	Länge	Höhe	Art.-Nr.	Preis
90er	90x200	97	205	65	1271.00	..	97	205	100	1271.09	97	205	100	1271.02
	90x220	97	225	65	1272.00	..	97	225	100	1272.09	97	225	100	1272.02
100er	100x200	107	205	65	1274.00	..	107	205	100	1274.09	107	205	100	1274.02
	100x220	107	225	65	1275.00	..	107	225	100	1275.09	107	225	100	1275.02
120er	120x200	127	205	65	1277.00	..	127	205	100	1277.09	127	205	100	1277.02
	120x220	127	225	65	1278.00	..	127	225	100	1278.09	127	225	100	1278.02
140er	140x200	147	205	65	1280.00	..	147	205	100	1280.09	147	205	100	1280.02
	140x220	147	225	65	1281.00	..	147	225	100	1281.09	147	225	100	1281.02
160er mit Mittelbalken	160x200	167	205	65	1283.00	..	167	205	100	1283.09	167	205	100	1283.02
	160x220	167	225	65	1284.00	..	167	225	100	1284.09	167	225	100	1284.02
180er mit Mittelbalken	180x200	187	205	65	1286.00	..	187	205	100	1286.09	187	205	100	1286.02
	180x220	187	225	65	1287.00	..	187	225	100	1287.09	187	225	100	1287.02
200er mit Mittelbalken	200x200	207	205	65	1289.00	..	207	205	100	1289.09	207	205	100	1289.02
	200x220	207	225	65	1290.00	..	207	225	100	1290.09	207	225	100	1290.02

*Dekor-Nr. und Oberflächen

- .. 34 Lichtweiß/ Front Astkernbuche*
- .. 35 Lichtweiß/ Front Hellgrau
- .. 42 Lichtweiß/ Front Livorno Buche*
- .. 47 Lichtweiß/ Front San Remo Eiche*
- .. 61 Lichtweiß/ Front Sonoma Eiche*
- .. 64 Lichtweiß/ Front Artisan Eiche*
- .. 94 Lichtweiß/ Front Wildeiche*
- .. 75 Hellgrau/ Front Livorno Buche*
- .. 79 Hellgrau/ Front San Remo Eiche*
- .. 83 Hellgrau/ Front Wildeiche*
- .. 84 Hellgrau/ Front Sonoma Eiche*
- .. 85 Hellgrau/ Front Lichtweiß
- .. 86 Hellgrau/ Front Kernbuche*
- .. 91 Hellgrau/ Front Artisan Eiche*
- .. 68 Front Artisan Eiche*/ Front Hellgrau
- .. 69 Front Artisan Eiche*/ Front Lichtweiß
- .. 65 Astkernbuche*/ Front Hellgrau
- .. 81 Astkernbuche*/ Front Lichtweiß
- .. 43 San Remo Eiche*/ Front Hellgrau
- .. 46 San Remo Eiche*/ Front Lichtweiß
- .. 55 Sonoma Eiche*/ Front Lichtweiß
- .. 56 Sonoma Eiche*/ Front Hellgrau
- .. 60 Livorno Buche*/ Front Hellgrau
- .. 78 Livorno Buche*/ Front Lichtweiß
- .. 59 Wildeiche*/ Front Hellgrau
- .. 93 Wildeiche*/ Front Lichtweiß



ACHTUNG
Nicht für 90er Breite

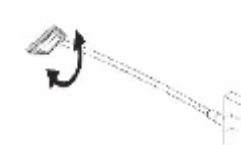

1er Set

2er Set

1er Set

2er Set

B 130, H 17, T 70

1291.00

B 50.5, H 65, T 38

2087.00

6850.0001

6851.0001

6852.00

6853.00

Rollbettkasten

von Bettbreite 100 cm bis 160 cm nur 1 möglich
bei Bettbreite 180 cm und 200 cm 1 oder 2 möglich
Art.-Nr. 1274. bis 1290.

Hänge-Nachtschrank

Schubkasten
mit Panel-Rückwand

LED

Unterbett-Beleuchtung
mit Bewegungssensor

LED-Flexleuchte

verstellbarer Arm
nur in Schwarz (EndNr. ..10)
oder Weiß (EndNr. ..25) lieferbar

**ELEMENTE
HÖHE 211 CM**

BREITE 96 CM

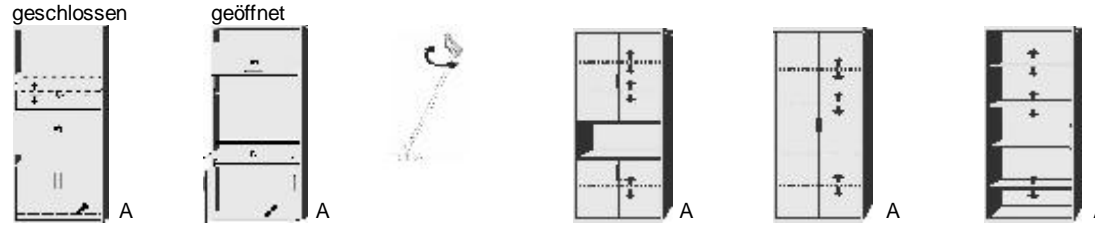

Sekretär 1 Schwenklifttür 1 aufklappbare Arbeitsplatte 1 fester Boden 1 verstellbarer Boden 1 Nische H49,5 bis 71,5cm 2 Türen 1 ausziehbarer Boden	LED-Flexleuchte 1er Set Leseleuchte mit flexiblem Arm nur in weiß End-Nr. ..25) lieferbar	Element mit Bücherfach 4 Türen 3 verstellbare Böden 1 Nische H 49,5cm	Element 2 Türen 1 fester Boden 3 verstellb. Böden	Regal-Element 1 fester Boden 3 verstellb. Böden
--	--	---	---	--

B 96, H 211, T 35,5	B 96, H 211, T 35,5	B 96, H 211, T 35,5	B 96, H 211, T 35,5
7095.00..	6852.0025	7104.00 ..	7105.00 .. 7106.00 ..

*Dekor-Nr. und Oberflächen

- .. 02 Livorno Buche*
- .. 04 Hellgrau
- .. 05 San Remo Eiche*
- .. 09 Wildeiche*
- .. 11 Artisan Eiche*
- .. 15 Sonoma Eiche*
- .. 25 Lichtweiß
- .. 80 Astkernbuche*

- .. 34 Lichtweiß/ Front Astkernbuche*
- .. 35 Lichtweiß/ Front Hellgrau
- .. 42 Lichtweiß/ Front Livorno Buche*
- .. 47 Lichtweiß/ Front San Remo Eiche*
- .. 61 Lichtweiß/ Front Sonoma Eiche*
- .. 64 Lichtweiß/ Front Artisan Eiche*
- .. 94 Lichtweiß/ Front Wildeiche*

- .. 75 Hellgrau/ Front Livorno Buche*
- .. 79 Hellgrau/ Front San Remo Eiche*
- .. 83 Hellgrau/ Front Wildeiche*
- .. 84 Hellgrau/ Front Sonoma Eiche*
- .. 85 Hellgrau/ Front Lichtweiß
- .. 86 Hellgrau/ Front Astkernbuche*
- .. 91 Hellgrau/ Front Artisan Eiche*

BREITE 75 CM

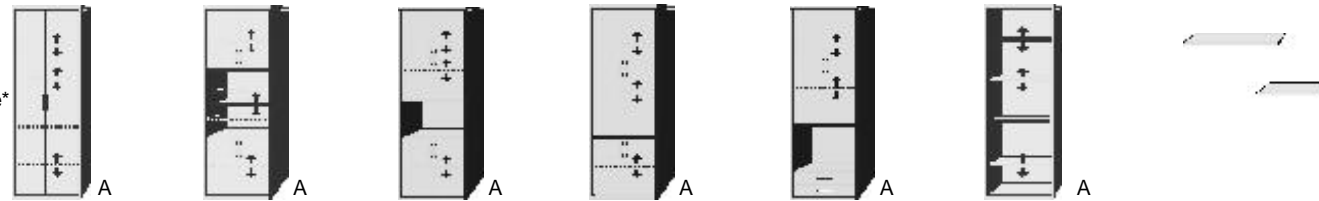

Element 2 Türen 1 fester Boden 3 verstellbare Böden	Element 4 Türen 3 verstellbare Böden 1 Nische, Gesamthöhe 86,5cm	Element mit Bücherfach 4 Türen 3 verstellbare Böden 1 Nische H 49,5cm	Element 4 Türen 3 verstellbare Böden 1 Schubkasten	Element 2 Türen 2 verstellbare Böden 1 Nische H 42,5cm 2 Schubkästen	Regal-Element 1 fester Boden 3 verstellbare Böden	Einlegeböden für Elemente in den Breiten 96 cm 75cm
---	--	---	--	---	--	---

- .. 43 San Remo Eiche*/ Front Hellgrau
- .. 46 San Remo Eiche*/ Front Lichtweiß

.. 55 Sonoma Eiche*/ Front Lichtweiß	B 75, H 211, T 35,5	B 75, H 211, T 35,5	B 75, H 211, T 35,5	B 75, H 211, T 35,5	B 75, H 211, T 35,5	B 75, H 211, T 35,5	B 91,6	B 70,5
.. 56 Sonoma Eiche*/ Front Hellgrau	7131.00 ..	7132.00 ..	7133.00 ..	7134.00 ..	7135.00 ..	7136.00 ..	7109.00 ..	7139.00 ..

- .. 60 Livorno Buche*/ Front Hellgrau
- .. 78 Livorno Buche*/ Front Lichtweiß
- .. 59 Wildeiche*/ Front Hellgrau
- .. 93 Wildeiche*/ Front Lichtweiß

**ELEMENTE
HÖHE 211 CM**

BREITE 75 CM

BREITE 50,5 CM

Tür auf Wunsch auch links angeschlagen



A



für Art.-Nr. 7151.00..



A



A



für Art.-Nr. 7181.00.. / 7182.00..

Vitrinen-Element LED-Glasboden-Beleuchtung
2 Glastüren
2 Holztüren
1 Schubkasten
3 Glasböden
1 verstellb. Boden

3x2
Beleuchtungen

Vitrinen-Element Vitrinen-Element
1 Glastür, rechts
angeschlagen
3 Glasböden
1 Nische H 28,5cm
3 Schubkästen

LED-Glasboden-Beleuchtung
Komplett mit Trafo, Fußschalter und 4,5m Kabel

3
Beleuchtungen

B 75, H 211, T 35,5

7151.00 ..

7159.0001

B 50,5, H 211, T 35,5

7181.00 ..

B 50,5, H 211, T 35,5

7182.00 ..

7189.0001

*Dekor-Nr. und Oberflächen

- .. 02 Livorno Buche*
- .. 04 Hellgrau
- .. 05 San Remo Eiche*
- .. 09 Wildeiche*
- .. 11 Artisan Eiche*
- .. 15 Sonoma Eiche*
- .. 25 Lichtweiß
- .. 80 Astkernbuche*

BREITE 50,5 CM

Tür auf Wunsch auch links angeschlagen

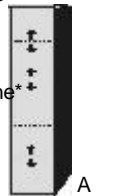

A

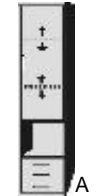

A



A

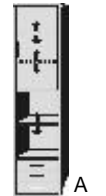

A



A



A



- .. 34 Lichtweiß/ Front Astkernbuche*
- .. 35 Lichtweiß/ Front Hellgrau
- .. 42 Lichtweiß/ Front Livorno Buche*
- .. 47 Lichtweiß/ Front San Remo Eiche*
- .. 61 Lichtweiß/ Front Sonoma Eiche*
- .. 64 Lichtweiß/ Front Artisan Eiche*
- .. 94 Lichtweiß/ Front Wildeiche*
- .. 75 Hellgrau/ Front Livorno Buche*
- .. 79 Hellgrau/ Front San Remo Eiche*
- .. 83 Hellgrau/ Front Wildeiche*
- .. 84 Hellgrau/ Front Sonoma Eiche*
- .. 85 Hellgrau/ Front Lichtweiß
- .. 86 Hellgrau/ Front Astkernbuche*
- .. 91 Hellgrau/ Front Artisan Eiche*

Element

1 Tür, rechts
angeschlagen
1 fester Boden
3 verstellbare Böden

Element

1 Tür, rechts
angeschlagen
1 Nische H 28,5cm
2 verstellbare Böden
3 Schubkästen

Element

2 Türen, rechts
angeschlagen
3 verstellbare Böden
1 Schubkasten

Element

1 Tür, rechts
angeschlagen
1 Nische H 63,5cm
3 verstellbare Böden
3 Schubkästen

Element

1 fester Boden
2 verstellbare Böden
3 Schubkästen

Regal-Element

1 fester Boden
3 verstellbare Böden

Einlegeböden

für Elemente
in den Breiten
75 cm 50,5 cm

- .. 43 San Remo Eiche*/ Front Hellgrau
- .. 46 San Remo Eiche*/ Front Lichtweiß

.. 55 Sonoma Eiche*/ Front Lichtweiß B 50,5, H 211, T 35,5
.. 56 Sonoma Eiche*/ Front Hellgrau 7190.00 ..

7191.00 ..

7192.00 ..

7193.00 ..

7194.00 ..

7196.00 ..

B 50,5, H 211, T 35,5 B 50,5, H 211, T 35,5 B 50,5, H 211, T 35,5 B 50,5, H 211, T 35,5 B 70,5 B 45,8
7139.00 .. 7198.00 ..

- .. 60 Livorno Buche*/ Front Hellgrau
- .. 78 Livorno Buche*/ Front Lichtweiß

- .. 59 Wildeiche*/ Front Hellgrau
- .. 93 Wildeiche*/ Front Lichtweiß

**ELEMENTE
HÖHE 211 CM**

BREITE 28,5 CM

BREITE 35,5/35,5 CM

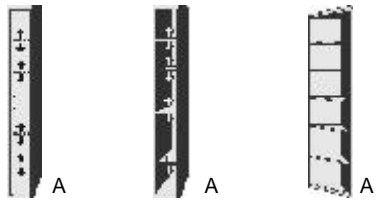

Element	Regal-Element	Abschluss-Regal
1 Tür, rechts angeschlagen 4 verstellbare Böden	4 verstellbare Böden	5 Winkelregalböden Regal links oder rechts verwendbar

T 35,5 cm	T 35,5 cm	T 35,5 cm
B 28,5, H 211	B 28,5, H 211	B 35,5, H 211
7250.00 ..	7251.00 ..	7265.00 ..

*Dekor-Nr. und Oberflächen

- .. 02 Livorno Buche*
- .. 04 Hellgrau
- .. 05 San Remo Eiche*
- .. 09 Wildeiche*
- .. 11 Artisan Eiche*
- .. 15 Sonoma Eiche*
- .. 25 Lichtweiß
- .. 80 Astkernbuche*

- .. 34 Lichtweiß/ Front Astkernbuche*
- .. 35 Lichtweiß/ Front Hellgrau
- .. 42 Lichtweiß/ Front Livorno Buche*
- .. 47 Lichtweiß/ Front San Remo Eiche*
- .. 61 Lichtweiß/ Front Sonoma Eiche*
- .. 64 Lichtweiß/ Front Artisan Eiche*
- .. 94 Lichtweiß/ Front Wildeiche*

- .. 75 Hellgrau/ Front Livorno Buche*
- .. 79 Hellgrau/ Front San Remo Eiche*
- .. 83 Hellgrau/ Front Wildeiche*
- .. 84 Hellgrau/ Front Sonoma Eiche*
- .. 85 Hellgrau/ Front Lichtweiß
- .. 86 Hellgrau/ Front Astkernbuche*
- .. 91 Hellgrau/ Front Artisan Eiche*

BREITE 44 CM

Kombinationsbeispiel

Kombinationsbeispiel

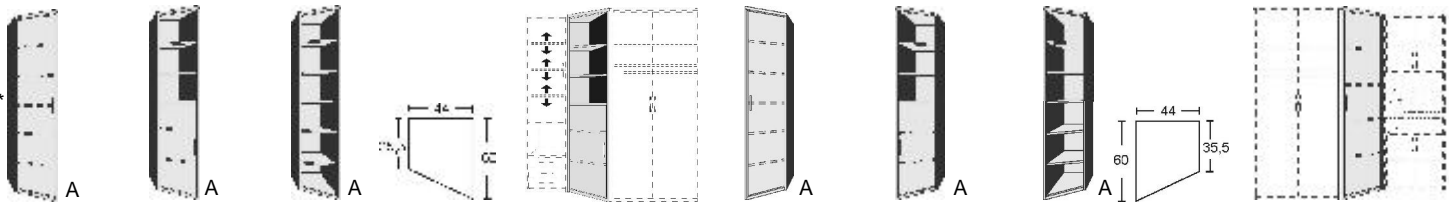

- .. 68 Artisan Eiche*/ Front Lichtweiß
- .. 69 Artisan Eiche*/ Front Hellgrau
- .. 65 Astkernbuche*/ Front Hellgrau
- .. 81 Astkernbuche*/ Front Lichtweiß

Schräg-Element	Schräg-Element	Schräg-Element
1 Tür, links angeschlagen 5 feste Böden	1 Tür, links angeschlagen 4 feste Böden	5 Fachböden

Schräg-Element	Schräg-Element	Schräg-Element
1 Tür, rechts angeschlagen 5 feste Böden	1 Tür, rechts angeschlagen 4 feste Böden	5 feste Böden

- .. 43 San Remo Eiche*/ Front Hellgrau
- .. 46 San Remo Eiche*/ Front Lichtweiß

T 35,5 / 60 cm	T 35,5 / 60 cm	T 35,5 / 60 cm
B 44, H 211	B 44, H 211	B 44, H 211
7270.00 ..	7271.00 ..	7272.00 ..

T 60 / 35,5 cm	T 60 / 35,5 cm	T 60 / 35,5 cm
B 44, H 211	B 44, H 211	B 44, H 211
7275.00 ..	7276.00 ..	7277.00 ..

- .. 60 Livorno Buche*/ Front Hellgrau
- .. 78 Livorno Buche*/ Front Lichtweiß

- .. 59 Wildeiche*/ Front Hellgrau
- .. 93 Wildeiche*/ Front Lichtweiß

**SCHUBKASTEN-EINSATZ
TÜR-EINSATZ
REGALE
BIBLIOTHEKEN**
incl. Beschlag für
Wandbefestigung

*Dekor-Nr. und Oberflächen

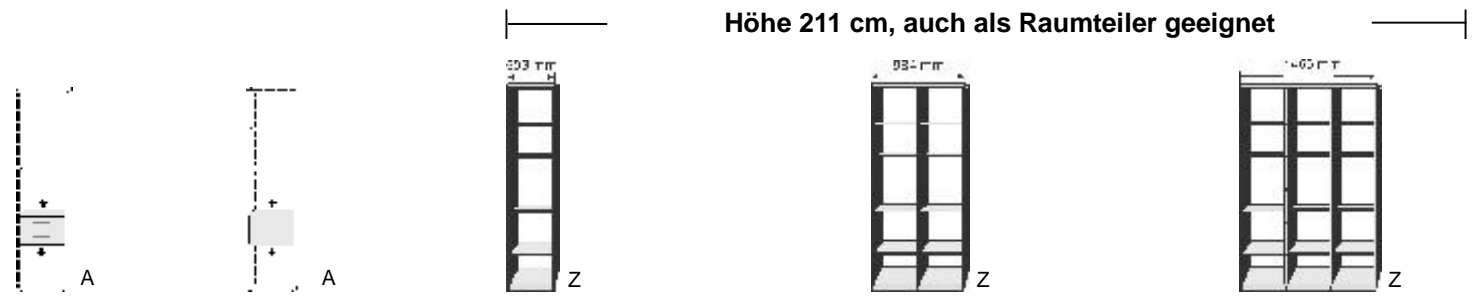

Höhe 211 cm, auch als Raumteiler geeignet

	<p>Schubkasten-Einsatz 2 Schubkästen 1 Rückwand</p>	<p>Tür-Einsatz 1 Tür, rechts angeschlagen 1 Rückwand</p> <p>Tür auf Wunsch auch links angeschlagen</p>	<p>4 Böden</p> <p>Elementseiten mit Rasterbohrungen 32mm</p> <p>ohne Rückwand</p> <p>B 50,3, H 211, T 35,5 5801.00 ..</p>	<p>8 Böden 1 Mittelwand</p> <p>Elementseiten mit Rasterbohrungen 32mm</p> <p>ohne Rückwand</p> <p>B 98,4, H 211, T 35,5 7232.00 ..</p>	<p>12 Böden 2 Mittelwände</p> <p>Elementseiten mit Rasterbohrungen 32mm</p> <p>ohne Rückwand</p> <p>B 146,5, H 211, T 35,5 7233.00 ..</p>
<p>.. 02 Livorno Buche*</p> <p>.. 04 Hellgrau</p> <p>.. 05 San Remo Eiche*</p> <p>.. 09 Wildeiche*</p> <p>.. 11 Artisan Eiche*</p> <p>.. 15 Sonoma Eiche*</p> <p>.. 25 Lichtweiß</p> <p>.. 80 Astkernbuche*</p>	<p>Griff-Nr. angeben</p> <p>B46, H33, T34 5800.00 ..</p>	<p>B46, H33, T34 5801.00 ..</p>	<p>B 50,3, H 211, T 35,5 7231.00 ..</p>	<p>B 98,4, H 211, T 35,5 7232.00 ..</p>	<p>B 146,5, H 211, T 35,5 7233.00 ..</p>

**REGALE
BIBLIOTHEKEN**
incl. Beschlag für
Wandbefestigung

Höhe 161 cm, auch als Raumteiler geeignet | Höhe 135 cm, auch als Raumteiler geeignet | Höhe 98,5 cm, auch als Raumteiler geeignet

*Dekor-Nr. und Oberflächen

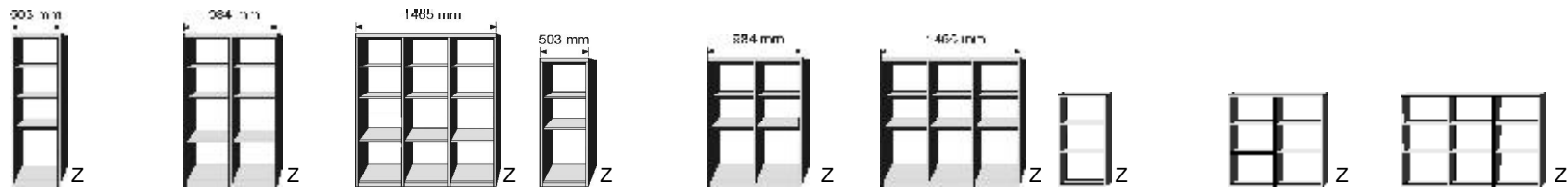

	<p>3 Böden</p> <p>Elementseiten mit Rasterbohrungen 32mm</p> <p>ohne Rückwand</p> <p>B50,3, H161, T35,5 7239.00 ..</p>	<p>6 Böden 1 Mittelwand</p> <p>Elementseiten mit Rasterbohrungen 32mm</p> <p>ohne Rückwand</p> <p>B98,4, H161, T35,5 7240.00 ..</p>	<p>9 Böden 2 Mittelwände</p> <p>Elementseiten mit Rasterbohrungen 32mm</p> <p>ohne Rückwand</p> <p>B146,5, H161, T35,5 7241.00 ..</p>	<p>2 Böden</p> <p>Elementseiten mit Rasterbohrungen 32mm</p> <p>ohne Rückwand</p> <p>B50,3, H135, T35,5 7245.00 ..</p>	<p>4 Böden 1 Mittelwand</p> <p>Elementseiten mit Rasterbohrungen 32mm</p> <p>ohne Rückwand</p> <p>B98,4, H135, T35,5 7246.00 ..</p>	<p>6 Böden 2 Mittelwände</p> <p>Elementseiten mit Rasterbohrungen 32mm</p> <p>ohne Rückwand</p> <p>B146,5, H135, T35,5 7247.00 ..</p>	<p>2 Böden</p> <p>Elementseiten mit Rasterbohrungen 32mm</p> <p>ohne Rückwand</p> <p>B50,3, H98,5, T35,5 7220.00 ..</p>	<p>4 Böden 1 Mittelwand</p> <p>Elementseiten mit Rasterbohrungen 32mm</p> <p>ohne Rückwand</p> <p>B98,4, H98,5, T35,5 7221.00 ..</p>	<p>6 Böden 2 Mittelwände</p> <p>Elementseiten mit Rasterbohrungen 32mm</p> <p>ohne Rückwand</p> <p>B146,5, H98,5, T35,5 7222.00 ..</p>
<p>.. 02 Livorno Buche*</p> <p>.. 04 Hellgrau</p> <p>.. 05 San Remo Eiche*</p> <p>.. 09 Wildeiche*</p> <p>.. 11 Artisan Eiche*</p> <p>.. 15 Sonoma Eiche*</p> <p>.. 25 Lichtweiß</p> <p>.. 80 Astkernbuche*</p>									

**ELEMENTE
HÖHE 161 CM**

BREITE 96 CM

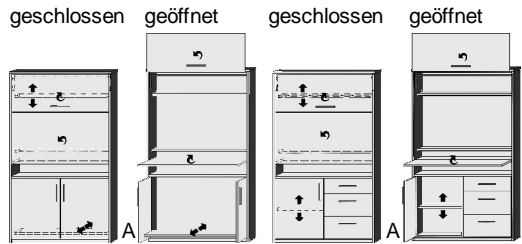

Sekretär
 1 Schwenklifttür
 1 aufklappbare Arbeitsplatte
 1 fester Boden
 1 verstellbarer Boden
 1 Nische H49,5 bis 71,5cm
 2 Türen
 1 ausziehbarer Boden

Sekretär
 1 Schwenklifttür
 1 aufklappbare Arbeitsplatte
 1 fester, 1 verstellbarer Boden
 1 Nische H49,5 bis 71,5cm
 1 Tür
 3 Schubk.(SK),
 SK-Blenden:
 H13,8, 2xH20,8cm

B 96, H 161, T 35,5
7295.00..

B 96, H 161, T 35,5
7296.00..

BREITE 75 CM

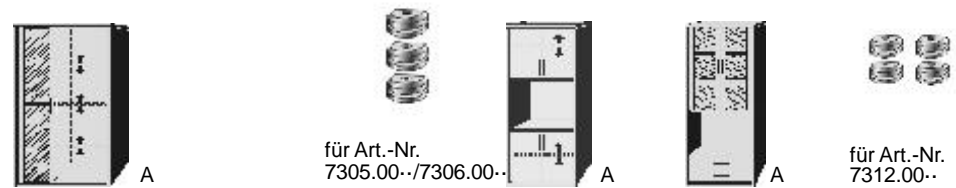

Element
 1 Glas Tür links
 1 Holz Tür rechts
 1 Mittelwand
 3 Glasböden
 3 Holzböden

LED-Glasboden-Beleuchtung
 Komplet mit Trafo,
 Fußschalter und
 4,5m Kabel

Element mit Bücherfach
 4 Türen
 2 verstellbare Böden
 1 Nische
 H 36cm

Vitrinen-Element
 2 Glas Türen
 2 Glasböden
 1 Nische
 H 27,5 cm
 2 Schubkästen

LED-Glasboden-Beleuchtung
 Komplet mit Trafo,
 Fußschalter und
 4,5m Kabel

für Art.-Nr. 7305.00../7306.00..

für Art.-Nr. 7312.00..

3 Beleuchtungen

2 x2 Beleuchtungen

B 96, H 161, T 35,5
7305.00..

B 75, H 161, T 35,5
7310.00..

B 75, H 161, T 35,5
7312.00..

B 75, H 161, T 35,5
7319.0001

*Dekor-Nr. und Oberflächen

- .. 02 Livorno Buche*
- .. 04 Hellgrau
- .. 05 San Remo Eiche*
- .. 09 Wildeiche*
- .. 11 Artisan Eiche*
- .. 15 Sonoma Eiche*
- .. 25 Lichtweiß
- .. 80 Astkernbuche*

- .. 34 Lichtweiß/Front Astkernbuche*
- .. 35 Lichtweiß/Front Hellgrau
- .. 42 Lichtweiß/Front Livorno Buche*
- .. 47 Lichtweiß/Front San Remo Eiche*
- .. 61 Lichtweiß/Front Sonoma Eiche*
- .. 64 Lichtweiß/Front Artisan Eiche*
- .. 94 Lichtweiß/Front Wildeiche*
- .. 75 Hellgrau/Front Livorno Buche*
- .. 79 Hellgrau/Front San Remo Eiche*
- .. 83 Hellgrau/Front Wildeiche*
- .. 84 Hellgrau/Front Sonoma Eiche*
- .. 85 Hellgrau/Front Lichtweiß
- .. 86 Hellgrau/Front Astkernbuche*
- .. 91 Hellgrau/Front Artisan Eiche*

BREITE 75 CM

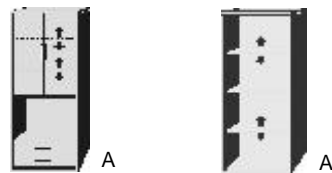

Element
 2 Türen
 2 verstellbare Böden
 1 Nische
 H 27,5 cm
 2 Schubkästen

Regal-Element
 1 fester Boden
 2 verstellbare Böden

B 75, H 161, T 35,5
7311.00..

B 75, H 161, T 35,5
7313.00..

BREITE 50,5 CM

Tür auf Wunsch auch links angeschlagen

Tür auf Wunsch auch links angeschlagen



Element
 1 Tür, rechts angeschl.
 1 fester Boden
 2 verstellbare Böden

Element
 1 Tür, rechts angeschlagen
 2 verstellbare Böden
 1 Nische H 27,5 cm
 2 Schubkästen

B 50,5, H 161, T 35,5
7323.00..

B 50,5, H 161, T 35,5
7321.00..

BREITE 35,5/35,5 CM

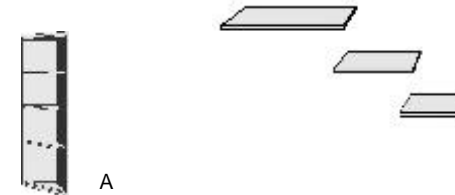

Abschluss-Regal
 3 Winkelregalböden links oder rechts verwendbar

Einlegeböden
 für Elemente in den Breiten
 96 cm 75 cm 50,5 cm

B 35,5, H 161, T 35,5
7335.00..

B 35,5, H 161, T 35,5
7109.00..

B 70,5
7139.00..

B 45,8
7198.00..

- .. 43 San Remo Eiche*/Front Hellgrau
- .. 46 San Remo Eiche*/Front Lichtweiß

- .. 55 Sonoma Eiche*/Front Lichtweiß
- .. 56 Sonoma Eiche*/Front Hellgrau

- .. 60 Livorno Buche*/Front Hellgrau
- .. 78 Livorno Buche*/Front Lichtweiß

- .. 59 Wildeiche*/Front Hellgrau
- .. 93 Wildeiche*/Front Lichtweiß

*Die Oberflächen-Dekore sind furniergetreue Nachbildungen.

B= Breite, H= Höhe, T= Tiefe in cm

Z=zerlegt, A=aufgebaut

Kleine Abweichungen vorbehalten! 24

**ELEMENTE
HÖHE 135 CM**

BREITE 96 CM

BREITE 75 CM

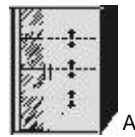

für Art.-Nr.
7355.00../7356.00..

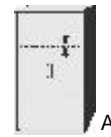

Element

1 Glastür links
1 Holztür rechts
1 Mittelwand
3 Glasböden
3 Holzböden

1 Glastür rechts
1 Holztür links
1 Mittelwand
3 Glasböden
3 Holzböden

**LED-
Glasboden-
Beleuchtung**

Komplett mit Trafo,
Fußschalter und
4,5m Kabel

Element

2 Türen
1 fester Boden
1 verstellbarer
Boden

Element

2 Türen
1 verstellbarer
Boden
1 Nische H38cm
2 Schubkästen

**Regal-
Element**

1 fester Boden
1 verstellbarer
Boden

Einlegeböden

für Elemente
in den Breiten
96 cm 75cm

3 Beleuchtungen

B 96, H 135, T 35,5	B 96, H 135, T 35,5		B 75, H 135, T 35,5	B 75, H 135, T 35,5	B 75, H 135, T 35,5	B 91,6	B 70,5
7355.00..	7356.00..	7189.0001	7360.00..	7361.00..	7362.00..	7109.00 · 7139.00 ..	

*Dekor-Nr. und Oberflächen

- .. 02 Livorno Buche*
 - .. 04 Hellgrau
 - .. 05 San Remo Eiche*
 - .. 09 Wildeiche*
 - .. 11 Artisan Eiche*
 - .. 15 Sonoma Eiche*
 - .. 25 Lichtweiß
 - .. 80 Astkernbuche*
-
- .. 34 Lichtweiß/ Front Astkernbuche*
 - .. 35 Lichtweiß/ Front Hellgrau
 - .. 42 Lichtweiß/ Front Livorno Buche*
 - .. 47 Lichtweiß/ Front San Remo Eiche*
 - .. 61 Lichtweiß/ Front Sonoma Eiche*
 - .. 64 Lichtweiß/ Front Artisan Eiche*
 - .. 94 Lichtweiß/ Front Wildeiche*
-
- .. 75 Hellgrau/ Front Livorno Buche*
 - .. 79 Hellgrau/ Front San Remo Eiche*
 - .. 83 Hellgrau/ Front Wildeiche*
 - .. 84 Hellgrau/ Front Sonoma Eiche*
 - .. 85 Hellgrau/ Front Lichtweiß
 - .. 86 Hellgrau/ Front Astkernbuche*
 - .. 91 Hellgrau/ Front Artisan Eiche*

BREITE 50,5 CM

BREITE 35,5/35,5 CM

Tür auf Wunsch auch
links angeschlagen

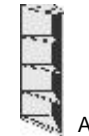
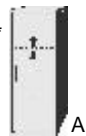

Element

1 Tür, rechts
angeschlagen
1 fester Boden
1 verstellbarer
Boden

Element

1 Tür, rechts
angeschlagen
1 verstellb. Boden
1 Nische H 38cm
2 Schubkästen

**Regal-
Element**

1 fester Boden
1 verstellbarer
Boden

Abschluss-Regal

3 Winkelregalböden,
Regal links oder
rechts verwendbar

Einlegeboden

für Elemente
in der Breite 50,5 cm

- .. 68 Artisan Eiche*/ Front Lichtweiß
 - .. 69 Artisan Eiche*/ Front Hellgrau
 - .. 65 Astkernbuche*/ Front Hellgrau
 - .. 81 Astkernbuche*/ Front Lichtweiß
-
- .. 43 San Remo Eiche*/ Front Hellgrau
 - .. 46 San Remo Eiche*/ Front Lichtweiß

.. 55 Sonoma Eiche*/ Front Lichtweiß	B 50,5, H 135, T 35,5	B 50,5, H 135, T 35,5	B 50,5, H 135, T 35,5	B 35,5, H 135, T 35,5	B 45,8
.. 56 Sonoma Eiche*/ Front Hellgrau	7370.00 ..	7371.00 ..	7372.00 ..	7385.00 ..	7198.00 ..

- .. 60 Livorno Buche*/ Front Hellgrau
 - .. 78 Livorno Buche*/ Front Lichtweiß
-
- .. 59 Wildeiche*/ Front Hellgrau
 - .. 93 Wildeiche*/ Front Lichtweiß

*Die Oberflächen-Dekore sind furniergetreue Nachbildungen.

B= Breite, H= Höhe, T= Tiefe in cm

Z=zerlegt, A=aufgebaut

Kleine Abweichungen vorbehalten! 25

ELEMENTE
HÖHE 98,5 CM

BREITE
143 CM

BREITE 122 CM

BREITE 96 CM

BREITE 75 CM

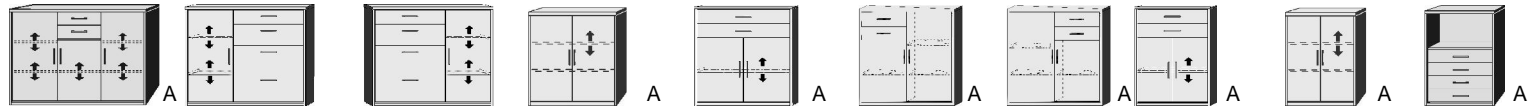

Element 3 Türen 5 verstellbare Böden 2 Schubkästen	Element 1 Tür 2 verstellb. Böden 4 Schubk. (SK) SK-Bleden: 1xH13,8cm 1xH20,8cm 2xH27,8cm	Element 1 Tür 2 verstellb. Böden 4 Schubk. (SK) SK-Bleden: 1xH13,8cm 1xH20,8cm 2xH27,8cm	Element 2 Türen 1 fester Boden 1 verstellbarer Boden	Element 2 Türen 1 verstellb. Boden 2 Schubk.(SK), SK-Blenden: H13,8cm	Element 2 Türen 2 Schubkästen 3 verstellbare Böden	Element 2 Türen 2 Schubkästen 3 verstellbare Böden	Element 2 Türen 1 verstellb. Boden 2 Schubk.(SK), SK-Blenden: H13,8cm	Element 2 Türen 1 verstellbarer Boden	Kommoden-Element 1 Nische H33,5cm 4 Schubkästen
--	--	--	--	---	--	--	---	--	---

B143,H98,5,T35,5 7395.00 ..	B122,H98,5,T35,5 7396.00 ..	B122,H98,5,T35,5 7397.00 ..	B96,H98,5,T35,5 7401.00 ..	B96,H98,5,T35,5 7405.00 ..	B96,H98,5,T35,5 7406.00 ..	B96,98,5,T35,5 7407.00 ..	B75,H98,5,T35,5 7417.00 ..	B75,H98,5,T35,5 7410.00 ..	B75,H98,5,T35,5 7412.00 ..
--------------------------------	--------------------------------	--------------------------------	-------------------------------	-------------------------------	-------------------------------	------------------------------	-------------------------------	-------------------------------	-------------------------------

*Dekor-Nr. und Oberflächen

- .. 02 Livorno Buche*
- .. 04 Hellgrau
- .. 05 San Remo Eiche*
- .. 09 Wildeiche*
- .. 11 Artisan Eiche*
- .. 15 Sonoma Eiche*
- .. 25 Lichtweiß
- .. 80 Astkernbuche*

- .. 34 Lichtweiß/ Front Astkernbuche*
- .. 35 Lichtweiß/ Front Hellgrau
- .. 42 Lichtweiß/ Front Livorno Buche*
- .. 47 Lichtweiß/ Front San Remo Eiche*
- .. 61 Lichtweiß/ Front Sonoma Eiche*
- .. 64 Lichtweiß/ Front Artisan Eiche*
- .. 94 Lichtweiß/ Front Wildeiche*

- .. 75 Hellgrau/ Front Livorno Buche*
- .. 79 Hellgrau/ Front San Remo Eiche*
- .. 83 Hellgrau/ Front Wildeiche*
- .. 84 Hellgrau/ Front Sonoma Eiche*
- .. 85 Hellgrau/ Front Lichtweiß
- .. 86 Hellgrau/ Front Astkernbuche*
- .. 91 Hellgrau/ Front Artisan Eiche*

BREITE BIS 96 CM

Tür auf Wunsch auch links angeschlagen

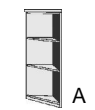
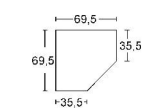
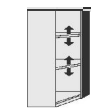

- .. 68 Artisan Eiche*/ Front Lichtweiß
- .. 69 Artisan Eiche*/ Front Hellgrau
- .. 65 Astkernbuche*/ Front Hellgrau
- .. 81 Astkernbuche*/ Front Lichtweiß

Ausgleichs-Element 1 fester Boden 1 verstellbarer Boden Breite von 15 bis 96cm	Element 1 Tür, rechts angeschlagen 1 fester Boden 1 verstellbarer Boden	Kommoden-Element 1 Nische H33,5cm 4 Schubkästen	Kommoden-Element 1 verstellbarer Boden 2 Schubkästen	Regal-Element 1 fester Boden 1 verstellbarer Boden	Eckregal 2 verstellbare Böden mit 1 Tür, rechts angeschlagen 2 verstellbare Böden	Abschluss-Regal 2 Winkelregalböden Regal links oder rechts verwendbar	Durchgehende Deckplatte Max. Breite bis 206 cm
--	---	--	---	---	---	--	--

- .. 43 San Remo Eiche*/ Front Hellgrau
- .. 46 San Remo Eiche*/ Front Lichtweiß

B bis 96, H 98,5 7414.00 ..	B50,5, H98,5, T35,5 7420.00 ..	B50,5, H98,5, T35,5 7422.00 ..	B50,5, H98,5, T35,5 7423.00 ..	B50,5, H98,5, T35,5 7425.00 ..	B 69,5/ 69,5, H 98,5 7430.00 ..	7431.00 ..	B 35,5/ 35,5, H 98,5, T 35,5 7435.00 ..	7439.00 ..
--------------------------------	-----------------------------------	-----------------------------------	-----------------------------------	-----------------------------------	------------------------------------	------------	--	------------

- .. 60 Livorno Buche*/ Front Hellgrau
- .. 78 Livorno Buche*/ Front Lichtweiß

- .. 59 Wildeiche*/ Front Hellgrau
- .. 93 Wildeiche*/ Front Lichtweiß

**ELEMENTE
HÖHE 63 CM**

BREITE 143 CM

BREITE 122 CM

BREITE 96 CM

BREITE 75 CM



Element 2 Türen 2 Mittelwände 2 verstellbare Böden 3 Schubk. (SK), SK-Blenden: 1xH13,8cm 2xH20,8cm	Element 2 Türen 2 Mittelwände 1 Nische H24,9cm 2 verstellbare Böden 2 Schubk. (SK), SK-Blenden: H13,8cm	Element 2 Türen 2 verstellbare Böden 2 Mittelwände 3 Schubk. (SK), SK-Blenden: 1xH13,8cm 2xH20,8cm	Element 2 Türen 2 Mittelwände 1 Nische H24,9cm 2 verstellbare Böden 2 Schubk. (SK), SK-Blenden: H13,8cm	Element 2 Türen 1 verstellbarer Boden	Regal-Element 1 verstellb. Boden	Element 2 Türen 1 verstellb. Boden	Kommoden- Element 4 Schubkästen
--	---	--	---	---	--	---	---

B 143, H 63, T 35,5	B 143, H 63, T 35,5	B 122, H 63, T 35,5	B 122, H 63, T 35,5	B 96, H 63, T 35,5	B 96, H 63, T 35,5	B 75, H 63, T 35,5	B 75, H 63, T 35,5
7440.00 ..	7441.00 ..	7445.00 ..	7446.00 ..	7450.00 ..	7451.00 ..	7460.00 ..	7461.00 ..

*Dekor-Nr. und Oberflächen

- .. 02 Livorno Buche*
- .. 04 Hellgrau
- .. 05 San Remo Eiche*
- .. 09 Wildeiche*
- .. 11 Artisan Eiche*
- .. 15 Sonoma Eiche*
- .. 25 Lichtweiß
- .. 80 Astkernbuche*

- .. 34 Lichtweiß/ Front Astkernbuche*
- .. 35 Lichtweiß/ Front Hellgrau
- .. 42 Lichtweiß/ Front Livorno Buche*
- .. 47 Lichtweiß/ Front San Remo Eiche*
- .. 61 Lichtweiß/ Front Sonoma Eiche*
- .. 64 Lichtweiß/ Front Artisan Eiche*
- .. 94 Lichtweiß/ Front Wildeiche*
- .. 75 Hellgrau/ Front Livorno Buche*
- .. 79 Hellgrau/ Front San Remo Eiche*
- .. 83 Hellgrau/ Front Wildeiche*
- .. 84 Hellgrau/ Front Sonoma Eiche*
- .. 85 Hellgrau/ Front Lichtweiß
- .. 86 Hellgrau/ Front Astkernbuche*
- .. 91 Hellgrau/ Front Artisan Eiche*

BREITE 75 CM

BREITE 50,5 CM

BREITE 69,5/69,5 CM BREITE 35,5/35,5 CM



Kommoden- Element 1 Nische H 24,9cm 2 Schubkästen	Regal-Element 1 verstellb. Boden	Element 1 Tür, rechts angeschlagen 1 verstellb. Boden	Regal-Element 1 verstellb. Boden	Kommoden- Element 1 Nische H 24,9cm 2 Schubkästen	Kommoden- Element 4 Schubkästen	Eckregal 1 Tür, rechts angeschlagen 1 verstellb. Boden	Abschluss-Regal 1 Winkelregalboden Regal links oder rechts verwendbar
--	--	---	--	--	---	---	---

- .. 43 San Remo Eiche*/ Front Hellgrau
- .. 46 San Remo Eiche*/ Front Lichtweiß

B 75, H 63, T 35,5	B 75, H 63, T 35,5	B 50,5, H 63, T 35,5	B 50,5, H 63, T 35,5	B 50,5, H 63, T 35,5	B 50,5, H 63, T 35,5	B 69,5/ 69,5, H 63, T 35,5	B 35,5, H 63, T 35,5
7462.00 ..	7463.00 ..	7470.00 ..	7471.00 ..	7472.00 ..	7473.00 ..	7481.00 ..	7485.00 ..

- .. 60 Livorno Buche*/ Front Hellgrau
- .. 78 Livorno Buche*/ Front Lichtweiß
- .. 59 Wildeiche*/ Front Hellgrau
- .. 93 Wildeiche*/ Front Lichtweiß

*Die Oberflächen-Dekore sind furniergetreue Nachbildungen.

B= Breite, H= Höhe, T= Tiefe in cm

Z=zerlegt, A=aufgebaut

Kleine Abweichungen vorbehalten!

HÄNGESCHRÄNKE HÖHE 63 CM

BREITE 96 CM

BREITE 75 CM

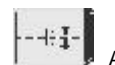
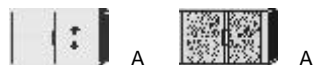

für Art.-Nr.
7641.00..

für Art.-Nr. 7652.00..

Hängeschrank
2 Türen
1 verstellbarer
Boden

Hängeschrank
2 Glas Türen
1 Glasboden

**LED-
Glasboden-
Beleuchtung**

Hängeschrank
1 verstellbarer
Boden

Hängeschrank
2 Türen
1 verstellbarer
Boden

Hängeschrank
2 Glas Türen
1 Glasboden

Komplett mit Trafo,
Fußschalter
und 4,5m Kabel

**LED-
Glasboden-
Beleuchtung**

Komplett mit Trafo,
Fußschalter und
4,5m Kabel

2 Beleuchtungen

2 Beleuchtungen

2 Beleuchtungen

2 Beleuchtungen

2 Beleuchtungen

B 96, H 63, T 35,5

B 96, H 63, T 35,5

B 75, H 63, T 35,5

B 75, H 63, T 35,5

B 75, H 63, T 35,5

B 75, H 63, T 35,5

7640.00 ..

7641.00 ..

7629.0001

7650.00 ..

7651.00 ..

7652.00 ..

*Dekor-Nr. und Oberflächen

- .. 02 Livorno Buche*
- .. 04 Hellgrau
- .. 05 San Remo Eiche*
- .. 09 Wildeiche*
- .. 11 Artisan Eiche*
- .. 15 Sonoma Eiche*
- .. 25 Lichtweiß
- .. 80 Astkernbuche*

- .. 34 Lichtweiß/ Front Astkernbuche*
- .. 35 Lichtweiß/ Front Hellgrau
- .. 42 Lichtweiß/ Front Livorno Buche*
- .. 47 Lichtweiß/ Front San Remo Eiche*
- .. 61 Lichtweiß/ Front Sonoma Eiche*
- .. 64 Lichtweiß/ Front Artisan Eiche*
- .. 94 Lichtweiß/ Front Wildeiche*

- .. 75 Hellgrau/ Front Livorno Buche*
- .. 79 Hellgrau/ Front San Remo Eiche*
- .. 83 Hellgrau/ Front Wildeiche*
- .. 84 Hellgrau/ Front Sonoma Eiche*
- .. 85 Hellgrau/ Front Lichtweiß
- .. 86 Hellgrau/ Front Astkernbuche*
- .. 91 Hellgrau/ Front Artisan Eiche*

BREITE BIS 75 CM BREITE 50,5 CM

BREITE 75 CM BREITE 96 CM BREITE 145 CM

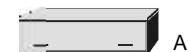

Tür auf Wunsch
auch links angeschlagen

für Art.Nr. 7662.00..

- .. 68 Artisan Eiche*/ Front Lichtweiß
- .. 69 Artisan Eiche*/ Front Hellgrau
- .. 65 Astkernbuche*/ Front Hellgrau
- .. 81 Astkernbuche*/ Front Lichtweiß

**Ausgleichs-
Hängeschrank**
1 verstellbarer
Boden
Breite von 15 bis 75cm

Hängeschrank
1 verstellbarer
Boden

Hängeschrank
1 Tür, rechts
angeschlagen
1 verstellbarer Boden

Hängeschrank
1 Glas Tür, rechts
angeschlagen
1 Glasboden

**LED-
Glasboden-
Beleuchtung**
Komplett mit Trafo,
Fußschalter und
4,5m Kabel

Hängeschrank mit Klappe
Innenhöhe 33,5cm

Hängeschrank mit Klappe
Innenhöhe 33,5cm

Hängeschrank mit Klappe
Innenhöhe 33,5cm

1 Beleuchtung

.. 55 Sonoma Eiche*/ Front Lichtweiß B bis 75, H 63, T 35,5

.. 56 Sonoma Eiche*/ Front Hellgrau B 50,5, H 63, T 35,5

.. 57 Sonoma Eiche*/ Front Hellgrau B 50,5, H 63, T 35,5

.. 58 Sonoma Eiche*/ Front Hellgrau B 50,5, H 63, T 35,5

.. 59 Sonoma Eiche*/ Front Hellgrau B 75, H 42, T 35,5

.. 60 Sonoma Eiche*/ Front Hellgrau B 96, H 42, T 35,5

.. 61 Sonoma Eiche*/ Front Hellgrau B 145, H 42, T 35,5

.. 62 Sonoma Eiche*/ Front Hellgrau B 145, H 42, T 35,5

7659.00 ..

7660.00 ..

7661.00 ..

7662.00 ..

7669.0001

7630.00 ..

7631.00 ..

7632.00 ..

- .. 60 Livorno Buche*/ Front Hellgrau
- .. 78 Livorno Buche*/ Front Lichtweiß

- .. 59 Wildeiche*/ Front Hellgrau
- .. 93 Wildeiche*/ Front Lichtweiß

*Die Oberflächen-Dekore sind furniergetreue Nachbildungen.

B= Breite, H= Höhe, T= Tiefe in cm

Z=zerlegt, A=aufgebaut

Kleine Abweichungen vorbehalten!

STECK-/WANDBORDE PANEEL HÄNGE-REGALE COUCHTISCHE

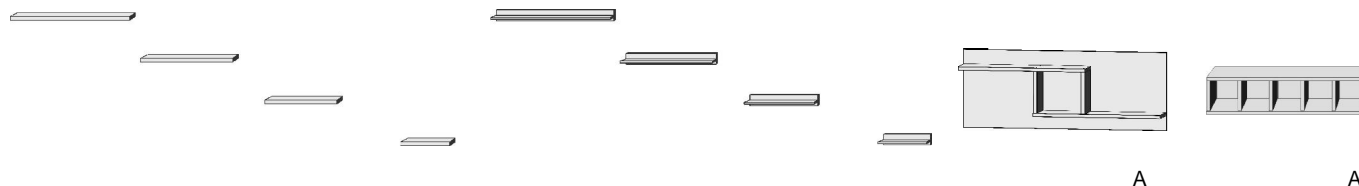

Steckbord

Maximale Belastbarkeit: 9 kg

Höhe 2,8 cm
Tiefe 22,5 cm

Wandbord

Maximale Belastbarkeit: 9 kg

Höhe 11,5 cm
Tiefe 21,0 cm

Paneel-Element

2 Holzböden
1 Nische mittig

Hänge-Regal

zur freien Positionierung,
mit Wandhalterung

B 124	B 96	B 75	B 50,5	B 124	B 96	B 75	B 50,5	B 120, H 46, T 20	B 96,1, H 24, T 23
6430.00	6431.00	6432.00	6433.00	6440.00	6441.00	6442.00	6443.00	7716.00	7714.00

*Dekor-Nr. und Oberflächen

- .. 02 Livorno Buche*
- .. 04 Hellgrau
- .. 05 San Remo Eiche*
- .. 09 Wildeiche*
- .. 11 Artisan Eiche*
- .. 15 Sonoma Eiche*
- .. 25 Lichtweiß
- .. 80 Astkernbuche*

- .. 34 Lichtweiß/ Front Astkernbuche*
- .. 35 Lichtweiß/ Front Hellgrau
- .. 42 Lichtweiß/ Front Livorno Buche*
- .. 47 Lichtweiß/ Front San Remo Eiche*
- .. 61 Lichtweiß/ Front Sonoma Eiche*
- .. 64 Lichtweiß/ Front Artisan Eiche*
- .. 94 Lichtweiß/ Front Wildeiche*

- .. 75 Hellgrau/ Front Livorno Buche*
- .. 79 Hellgrau/ Front San Remo Eiche*
- .. 83 Hellgrau/ Front Wildeiche*
- .. 84 Hellgrau/ Front Sonoma Eiche*
- .. 85 Hellgrau/ Front Lichtweiß
- .. 86 Hellgrau/ Front Astkernbuche*
- .. 91 Hellgrau/ Front Artisan Eiche*

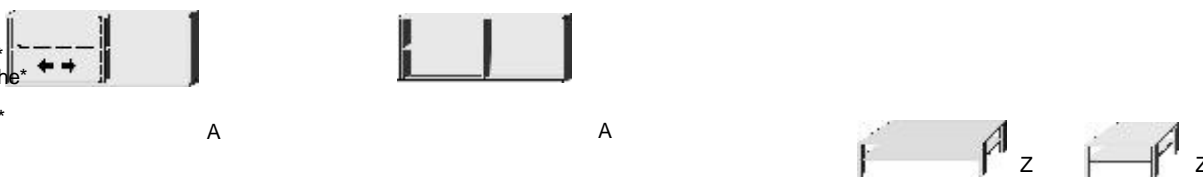

Hänge-Regal mit Schiebefront

1 Mittelwand
2 Fachböden

Hänge-Regal

1 Mittelwand
1 Fachboden

Couchtisch

Couchtisch

- .. 68 Artisan Eiche*/ Front Lichtweiß
- .. 69 Artisan Eiche*/ Front Hellgrau
- .. 65 Astkernbuche*/ Front Hellgrau
- .. 81 Astkernbuche*/ Front Lichtweiß

- .. 43 San Remo Eiche*/ Front Hellgrau
- .. 46 San Remo Eiche*/ Front Lichtweiß

.. 55 Sonoma Eiche*/ Front Lichtweiß	B 96, H 40, T 23	B 96, H 40, T 23	B 115, H 48, T 58	B 58, H 48, T 58
.. 56 Sonoma Eiche*/ Front Hellgrau	7726.00	7725.00	6402.00	6403.00

- .. 60 Livorno Buche*/ Front Hellgrau
- .. 78 Livorno Buche*/ Front Lichtweiß

- .. 59 Wildeiche*/ Front Hellgrau
- .. 93 Wildeiche*/ Front Lichtweiß

UNTERBAUELEMENTE HÖHE 35 CM

BREITE 50,5 CM REITE 75 CM

BREITE 96 CM

BREITE 125 CM BREITE 147 CM



Element
2 Schubkästen



Element
2 Schubkästen



Unterbau
1 Schubkasten



Element
1 Nische
H 13,5cm
2 Schubkästen



Unterbau
1 Schubkasten



Unterbau
1 großer Schubkasten,
offenes Fach mit
3-fach verstellbarem
Glasboden
Nische B48/H27,5



Unterbau
1 großer Schubkasten,
offenes Fach mit
3-fach verstellbarem
Glasboden
Nische B48/H27,5

B 50,5, H 35, T 35,5 B 75, H 35, T 35,5 B 75, H 35, T 35,5

7746.00 ..

7741.00 ..

7742.00 ..

B 96, H 35, T 35,5

7730.00 ..

B 96, H 35, T 35,5

7731.00 ..

B 125, H 35, T 35,5

7735.00 ..

B 147, H 35, T 35,5

7751.00 ..

*Dekor-Nr. und Oberflächen

- .. 02 Livorno Buche*
 - .. 04 Hellgrau
 - .. 05 San Remo Eiche*
 - .. 09 Wildeiche*
 - .. 11 Artisan Eiche*
 - .. 15 Sonoma Eiche*
 - .. 25 Lichtweiß
 - .. 80 Astkernbuche*
-
- .. 34 Lichtweiß/ Front Astkernbuche*
 - .. 35 Lichtweiß/ Front Hellgrau
 - .. 42 Lichtweiß/ Front Livorno Buche*
 - .. 47 Lichtweiß/ Front San Remo Eiche*
 - .. 61 Lichtweiß/ Front Sonoma Eiche*
 - .. 64 Lichtweiß/ Front Artisan Eiche*
 - .. 94 Lichtweiß/ Front Wildeiche*
-
- .. 75 Hellgrau/ Front Livorno Buche*
 - .. 79 Hellgrau/ Front San Remo Eiche*
 - .. 83 Hellgrau/ Front Wildeiche*
 - .. 84 Hellgrau/ Front Sonoma Eiche*
 - .. 85 Hellgrau/ Front Lichtweiß
 - .. 86 Hellgrau/ Front Astkernbuche*
 - .. 91 Hellgrau/ Front Artisan Eiche*
-
- .. 68 Artisan Eiche*/ Front Lichtweiß
 - .. 69 Artisan Eiche*/ Front Hellgrau
-
- .. 65 Astkernbuche*/ Front Hellgrau
 - .. 81 Astkernbuche*/ Front Lichtweiß
-
- .. 43 San Remo Eiche*/ Front Hellgrau
 - .. 46 San Remo Eiche*/ Front Lichtweiß
-
- .. 55 Sonoma Eiche*/ Front Lichtweiß
 - .. 56 Sonoma Eiche*/ Front Hellgrau
-
- .. 60 Livorno Buche*/ Front Hellgrau
 - .. 78 Livorno Buche*/ Front Lichtweiß
-
- .. 59 Wildeiche*/ Front Hellgrau
 - .. 93 Wildeiche*/ Front Lichtweiß

**SCHREIBTISCHE
HÖHENVERSTELLBAR
ROLLCONTAINER
ECKSCHREIBTISCH
WANGENSCHREIBTISCH**

BREITE 117 CM

BREITE 40 CM

BREITE 110 CM

BREITE 125,5 CM

In der Höhe verstellbar von 52 - 79 cm,
Neigungsverstellung der Arbeitsplatte von 0 - 21°



Junior
Fußgestell silberfarbig, ein großer Schubkasten auf Rollschubführung mit Materialeinteilung



Junior Solo
Fußgestell silberfarbig



Rollcontainer
3 Schubkästen



Eckschreibtisch
mit 2 Stützregalen bestehend aus: je 1 losen Boden, je 1 Fach, auch für PC-Tower geeignet, Öffnungsmaß: B 23, H64cm, Tastatúrauszug optional erhältlich!

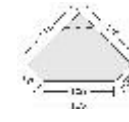

Regale:A

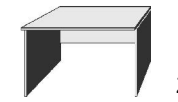

Wangenschreibtisch



TV-Bank

B117, H52-79, T65
7800.00 ..

B117, H52-79, T65
7802.00 ..

B 40, H 54, T 47
7810.00 ..

B 110, H 75, T 110 / 110
7815.00 ..

B 125,5, H 75, T 65
7890.00 ..

B 75, H 13, T 35,5
7720.00 ..

*Dekor-Nr. und Oberflächen

- .. 02 Livorno Buche*
- .. 04 Hellgrau
- .. 05 San Remo Eiche*
- .. 09 Wildeiche*
- .. 11 Artisan Eiche*
- .. 15 Sonoma Eiche*
- .. 25 Lichtweiß
- .. 80 Astkernbuche*

- .. 34 Lichtweiß/ Front Astkernbuche*
- .. 35 Lichtweiß/ Front Hellgrau
- .. 42 Lichtweiß/ Front Livorno Buche*
- .. 47 Lichtweiß/ Front San Remo Eiche*
- .. 61 Lichtweiß/ Front Sonoma Eiche*
- .. 64 Lichtweiß/ Front Artisan Eiche*
- .. 94 Lichtweiß/ Front Wildeiche*

- .. 75 Hellgrau/ Front Livorno Buche*
- .. 79 Hellgrau/ Front San Remo Eiche*
- .. 83 Hellgrau/ Front Wildeiche*
- .. 84 Hellgrau/ Front Sonoma Eiche*
- .. 85 Hellgrau/ Front Lichtweiß
- .. 86 Hellgrau/ Front Astkernbuche*
- .. 91 Hellgrau/ Front Artisan Eiche*

BREITE 125,5 CM

Rollcontainer: A

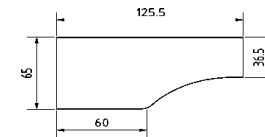
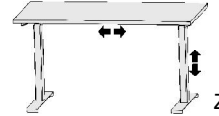
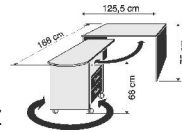
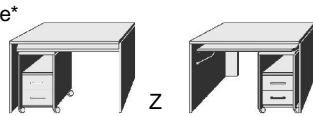

- .. 68 Artisan Eiche*/ Front Lichtweiß
- .. 69 Artisan Eiche*/ Front Hellgrau
- .. 65 Astkernbuche*/ Front Hellgrau
- .. 81 Astkernbuche*/ Front Lichtweiß

Winkelarbeitsplatz

mit ausschwenkbarem Untertisch links oder rechts verwendbar drehbarer Rollcontainer 1 Nische 2 Schubkästen; Höhe der Schubk.-Blenden 13,8cm

Höhenverstellbares Schreibtischgestell

ohne Arbeitsplatte Belastbar bis 80 kg, Einstellbare Höhe von 65 - 125 cm für Schreibtischplatten mit einer Breite von 120-200,5 cm und Tiefe von 59-80 cm mit Linak Anti Collision (Kollisionschutz) und Soft-Start-Stop Funktion

Wangenschreibtisch

mit abgerundeter Arbeitsplatte und Rückwand

- .. 43 San Remo Eiche*/ Front Hellgrau
- .. 46 San Remo Eiche*/ Front Lichtweiß

.. 55 Sonoma Eiche*/ Front Lichtweiß B 125,5, H 75/ 68, T 65/ 168
.. 56 Sonoma Eiche*/ Front Hellgrau 7840.00 ..

7896.00 ..

B 125,5/60, H 75, T 65/ 35,5
7893.00 ..

7894.00 ..

- .. 60 Livorno Buche*/ Front Hellgrau
- .. 78 Livorno Buche*/ Front Lichtweiß

- .. 59 Wildeiche*/ Front Hellgrau
- .. 93 Wildeiche*/ Front Lichtweiß

STÜTZCONTAINER PC-BANK TASTATURAUSZUG

BREITE 50,5 CM

BREITE 27 CM BREITE 17 CM BREITE 40 CM BREITE 50,5 CM



Stützcontainer 1 Nische H 15,5cm 1 Materialschub 3 Schubkästen	Stützcontainer Nische H 23cm 3 Schubkästen	Stützcontainer 1 Tür, rechts angeschlagen 1 Nische H 23cm	Abdeckplatte für freistehende Stützcontainer	Stützregal mit losem Boden Innenmaß: B 22,6,H 64 cm für PC- Tower geeignet	Stützwange links oder rechts verwendbar	Rollcontainer 1 Nische 2 Schubkästen	PC-Bank Tastaturauszug auf Kugelschub- führung bitte Dekor-Nr. angeben
--	---	---	---	--	---	---	--

		Tür auf Wunsch auch links angeschlagen							
B 50,5, H 73, T 64	B 50,5, H 73, T 64	B 50,5, H 73, T 64	B 50,5, T 65	B 27, H 73, T 64	B 17, H 73, T 64	B 40, H 65, T 47	B 50,5, H 14, T 36	B 50,5, T 36	
7860.00	7861.00	7862.00	7863.00	7870.00	7871.00	7872.00	7880.00	7881.00	

- *Dekor-Nr. und Oberflächen
- .. 02 Livorno Buche*
 - .. 04 Hellgrau
 - .. 05 San Remo Eiche*
 - .. 09 Wildeiche*
 - .. 11 Artisan Eiche*
 - .. 15 Sonoma Eiche*
 - .. 25 Lichtweiß
 - .. 80 Astkernbuche*

- .. 34 Lichtweiß/ Front Astkernbuche*
- .. 35 Lichtweiß/ Front Hellgrau
- .. 42 Lichtweiß/ Front Livorno Buche*
- .. 47 Lichtweiß/ Front San Remo Eiche*
- .. 61 Lichtweiß/ Front Sonoma Eiche*
- .. 64 Lichtweiß/ Front Artisan Eiche*
- .. 94 Lichtweiß/ Front Wildeiche*
- .. 75 Hellgrau/ Front Livorno Buche*
- .. 79 Hellgrau/ Front San Remo Eiche*
- .. 83 Hellgrau/ Front Wildeiche*
- .. 84 Hellgrau/ Front Sonoma Eiche*
- .. 85 Hellgrau/ Front Lichtweiß
- .. 86 Hellgrau/ Front Astkernbuche*
- .. 91 Hellgrau/ Front Artisan Eiche*

**Arbeitsplattenkürzung auf Wunschmaß in Tiefe und Breite möglich
Mehrpreis pro Arbeitsplatte:**

Beispiel

Stützfuß Silberfarbig für alle Arbeitsplatten Ø 65 mm höhenverstellbar von 72 bis 75 cm	Arbeitsplatte T 65	Arbeitsplatte T 80	Arbeitsplatte T 70,5/80 Rundung rechts oder links verwendbar	Arbeitsplatte 1 abgeschrägte Ecke 4 Verbindungsglaschen	Arbeitsplatte abgerundet 4 Verbindungsglaschen
.. 68 Artisan Eiche*/Front Lichtweiß .. 69 Artisan Eiche*/Front Hellgrau .. 65 Astkernbuche*/Front Hellgrau .. 81 Astkernbuche*/Front Lichtweiß .. 43 San Remo Eiche*/Front Hellgrau .. 46 San Remo Eiche*/Front Lichtweiß				Belastbarkeit: bis 20 kg ab 20 kg Stützfuß 7895.0001 erforderlich	

.. 55 Sonoma Eiche*/Front Lichtweiß .. 56 Sonoma Eiche*/Front Hellgrau	B125,5, T65 B150, T65	B150, T80 B176, T80 B200,5, T80	B150, T70,5/80	B 69,5 T 69,5	B 69,5 T 69,5
7895.0001	7900.00 - 7901.00	7910.00 - 7911.00 - 7912.00	7920.00	7947.00	7948.00
.. 60 Livorno Buche*/Front Hellgrau .. 78 Livorno Buche*/Front Lichtweiß .. 59 Wildeiche*/Front Hellgrau .. 93 Wildeiche*/Front Lichtweiß					