

Möbel LETZ

Finden und Wohlfühlen



Typenplan

Pro von geramöbel - Aktenschrank 3OH onyx

Wichtiger Hinweis für Sie

Etwaige Hinweise des Herstellers in dieser Produktinformation, die sich auf die Gewährleistung beziehen, haben für Sie keinerlei Bindungswirkung und können von Ihnen ignoriert werden. Ihre gesetzlichen Gewährleistungsrechte als Verbraucher uns gegenüber, als Ihrem Verkäufer, werden dadurch in keiner Weise berührt oder eingeschränkt. Sie können sich wegen aller Mängel jederzeit an uns wenden. Darüber hinaus gehende Herstellergarantien bleiben natürlich unberührt. Dieser Artikel wird hergestellt von Geramöbel GmbH, Hinter dem Wachhügel 6, 07570 Harth-Pöllnitz, Deutschland, service@geramoebel.de

Möbel Letz GmbH
Am Gewerbepark 11
06895 Zahna-Elster

Tel.: 035383 - 6018 50

Fax.: 035383 - 6018 17

Schranksystem Pro





Büro erfolgreich eingerichtet.

Ausführungen (kombinierbar)

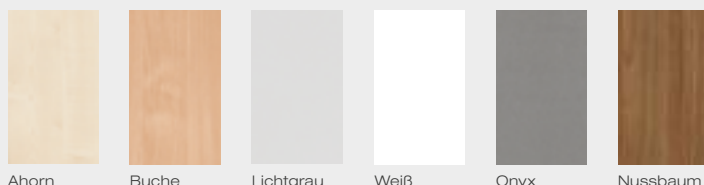

Ahorn

Buche

Lichtgrau

Weiß

Onyx

Nussbaum

Standfuß

Sockel

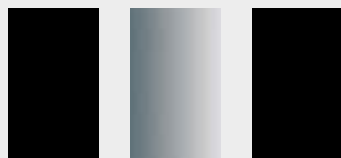

Schwarz

Silber

Schwarz

Griff



Metallbogengriff
silbermatt

Details



1



3

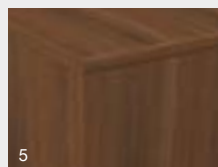

5



2



4



6

1 Aufsatzplatte mit 25mm Plattenstärke als attraktiver Abschluss (optional).

2 Scharnier mit Öffnungswinkel von 270°. Holztüren sind mit einem Drehstangenschloss mit 3-Punkt-Verriegelung ausgestattet.

3 Ordnung und Übersicht durch Hängeregistratur: Kugelgelagerte Hängerahmen, 2-bahnig mit Vollauszug, aufschlagende Kastenvorderstücke mit je 2 Griffen, Auszugssperre und Drehstangenschloss mit 3-Punkt-Verriegelung.

4 Schrankablage / Auszugsplatte.

5 Dreischicht-Feinspanplatte mit Melaminharz-Beschichtung nach DIN 68765. Durchlaufende Ober- und Unterböden in 25mm, Seitenelemente in 19mm und Sichtrückwand.

6 Ausziehbare Kleiderstange.

Eigenschaften



verleimt geliefert



3mm gerundete
Kunststoffkante



Dreifach-Feinspanplatte mit
Melaminharz-Beschichtung



abschließbar



Sichtrückwand

Sockel in 50mm Höhe, als unterer Abschluss mit stabilen Justierfüßen.

Lieferung aller Schränke und Regale fertig montiert. Der Querrollladeneckschrank kann nur vor Ort montiert werden. Schränke enthalten weder Sockel noch Standfüße. Diese müssen separat bestellt werden und sind vor Ort zu montieren.



Inhalt	Seite
Regale	2
Garderobenschränke	10
Flügeltürenschränke	13
Modulschränke	20
Zubehör Regale, Garderoben-, Flügeltüren- und Modulschränke	27
Schiebetürenschränke	30
Zubehör Schiebetürenschränke	34
Registratorschränke	35
Zubehör Registratorschränke	37
Metallsockel und Standfüße	38
Querrolladenschränke	39
Zubehör Querrolladenschränke	42
Metallsockel und Standfüße Querrolladenschränke	43
Zubehör	44





Regale

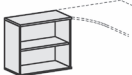
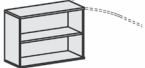
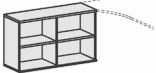
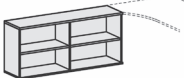

▶ 3 Wochen Lieferzeit

Ahorn	A
Buche	B
Lichtgrau	L
Weiß	W
Onyx	O
Nussbaum	N

Produkt	Maße	Artikelnr.	Korpus
 <p>Anstell-Regal 1 Dekor-Einlegeboden, mit Stellfüßen</p> <p>Kein durchgängiges Lochraster</p>	<p>2 Ordnerhöhen H: 720 mm B: 800 mm T: 425 mm</p>	N-10R7208-	...
 <p>Anstell-Regal 1 Dekor-Einlegeboden, mit Stellfüßen</p> <p>Kein durchgängiges Lochraster</p>	<p>2 Ordnerhöhen H: 720 mm B: 1000 mm T: 425 mm</p>	N-10R7210-	...
 <p>Anstell-Regal mit Mittelseite, 2 Dekor-Einlegeböden, mit Stellfüßen</p> <p>Kein durchgängiges Lochraster</p>	<p>2 Ordnerhöhen H: 720 mm B: 1200 mm T: 425 mm</p>	N-10R7212-	...
 <p>Anstell-Regal mit Mittelseite, 2 Dekor-Einlegeböden, mit Stellfüßen</p> <p>Kein durchgängiges Lochraster</p>	<p>2 Ordnerhöhen H: 720 mm B: 1600 mm T: 425 mm</p>	N-10R7216-	...
 <p>Regal 1 Dekor-Einlegeboden</p> <p>Metallsockel / Standfüße Seite 38</p>	<p>2 Ordnerhöhen H: 768 mm B: 400 mm T: 425 mm</p>	N-10R204-	...



▶ 3 Wochen Lieferzeit

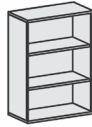

Ahorn	A
Buche	B
Lichtgrau	L
Weiß	W
Onyx	O
Nussbaum	N

Produkt	Maße	Artikelnr.	Korpus
---------	------	------------	--------



Regal
1 Dekor-Einlegeboden
Metallsockel / Standfüße
Seite 38

2 Ordnerhöhen
H: 768 mm
B: 600 mm
T: 425 mm

N-10R206-

...



Regal
1 Dekor-Einlegeboden
Metallsockel / Standfüße
Seite 38

2 Ordnerhöhen
H: 768 mm
B: 800 mm
T: 425 mm

N-10R208-

...



Regal
1 Dekor-Einlegeboden
Metallsockel / Standfüße
Seite 38

2 Ordnerhöhen
H: 768 mm
B: 1000 mm
T: 425 mm

N-10R210-

...

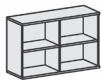

Regal
mit Mittelseite,
2 Dekor-Einlegeböden
Metallsockel / Standfüße
Seite 38

2 Ordnerhöhen
H: 768 mm
B: 1200 mm
T: 425 mm

N-10R212-

...

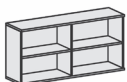

Regal
mit Mittelseite,
2 Dekor-Einlegeböden
Metallsockel / Standfüße
Seite 38

2 Ordnerhöhen
H: 768 mm
B: 1600 mm
T: 425 mm

N-10R216-

...



Regale



▶ 3 Wochen Lieferzeit

Ahorn	A
Buche	B
Lichtgrau	L
Weiß	W
Onyx	O
Nussbaum	N

Produkt	Maße	Artikelnr.	Korpus
---------	------	------------	--------



Regal
2 Dekor-Einlegeböden

Metallsockel / Standfüße
Seite 38

3 Ordnerhöhen
H: 1152 mm
B: 400 mm
T: 425 mm

N-10R304-

...



Regal
2 Dekor-Einlegeböden

Metallsockel / Standfüße
Seite 38

3 Ordnerhöhen
H: 1152 mm
B: 600 mm
T: 425 mm

N-10R306-

...



Regal
2 Dekor-Einlegeböden

Metallsockel / Standfüße
Seite 38

3 Ordnerhöhen
H: 1152 mm
B: 800 mm
T: 425 mm

N-10R308-

...



Regal
2 Dekor-Einlegeböden

Metallsockel / Standfüße
Seite 38

3 Ordnerhöhen
H: 1152 mm
B: 1000 mm
T: 425 mm

N-10R310-

...

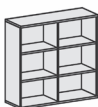

Regal
mit Mittelseite,
4 Dekor-Einlegeböden

Metallsockel / Standfüße
Seite 38

3 Ordnerhöhen
H: 1152 mm
B: 1200 mm
T: 425 mm

N-10R312-

...



▶ 3 Wochen Lieferzeit

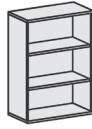

Ahorn	A
Buche	B
Lichtgrau	L
Weiß	W
Onyx	O
Nussbaum	N

Produkt	Maße	Artikelnr.	Korpus
---------	------	------------	--------

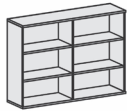

Regal
mit Mittelseite,
4 Dekor-Einlegeböden

Metallsockel / Standfüße
Seite 38

3 Ordnerhöhen
H: 1152 mm
B: 1600 mm
T: 425 mm

N-10R316-

...

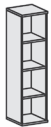

Regal
3 Dekor-Einlegeböden

Metallsockel / Standfüße
Seite 38

4 Ordnerhöhen
H: 1536 mm
B: 400 mm
T: 425 mm

N-10R404-

...

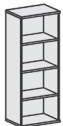

Regal
3 Dekor-Einlegeböden

Metallsockel / Standfüße
Seite 38

4 Ordnerhöhen
H: 1536 mm
B: 600 mm
T: 425 mm

N-10R406-

...

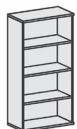

Regal
3 Dekor-Einlegeböden

Metallsockel / Standfüße
Seite 38

4 Ordnerhöhen
H: 1536 mm
B: 800 mm
T: 425 mm

N-10R408-

...



Regal
3 Dekor-Einlegeböden

Vertragen und Montage
nur nach Absprache möglich

Metallsockel / Standfüße
Seite 38

4 Ordnerhöhen
H: 1536 mm
B: 1000 mm
T: 425 mm

N-10R410-

...



Regale

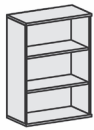

▶ 3 Wochen Lieferzeit

Ahorn	A
Buche	B
Lichtgrau	L
Weiß	W
Onyx	O
Nussbaum	N

Produkt	Maße	Artikelnr.	Korpus
---------	------	------------	--------



Regal
mit Mittelseite,
6 Dekor-Einlegeböden

4 Ordnerhöhen
H: 1536 mm
B: 1200 mm
T: 425 mm

N-10R412-

...

Vertragen und Montage
nur nach Absprache möglich

Metallsockel / Standfüße
Seite 38

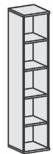

Regal
4 Dekor-Einlegeböden

5 Ordnerhöhen
H: 1920 mm
B: 400 mm
T: 425 mm

N-10R504-

...

Metallsockel / Standfüße
Seite 38



Regal
4 Dekor-Einlegeböden

5 Ordnerhöhen
H: 1920 mm
B: 600 mm
T: 425 mm

N-10R506-

...

Metallsockel / Standfüße
Seite 38



Regal
4 Dekor-Einlegeböden

5 Ordnerhöhen
H: 1920 mm
B: 800 mm
T: 425 mm

N-10R508-

...

Metallsockel / Standfüße
Seite 38



Regal
4 Dekor-Einlegeböden

5 Ordnerhöhen
H: 1920 mm
B: 1000 mm
T: 425 mm

N-10R510-

...

Vertragen und Montage
nur nach Absprache möglich

Metallsockel / Standfüße
Seite 38



▶ 3 Wochen Lieferzeit

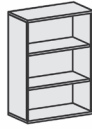

Ahorn	A
Buche	B
Lichtgrau	L
Weiß	W
Onyx	O
Nussbaum	N

Produkt	Maße	Artikelnr.	Korpus
---------	------	------------	--------

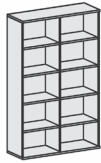

Regal
mit Mittelseite,
8 Dekor-Einlegeböden

5 Ordnerhöhen
H: 1920 mm
B: 1200 mm
T: 425 mm

N-10R512-

...

Vertragen und Montage
nur nach Absprache möglich

Metallsockel / Standfüße
Seite 38



Regal
5 Dekor-Einlegeböden

6 Ordnerhöhen
H: 2304 mm
B: 400 mm
T: 425 mm

N-10R604-

...

Metallsockel / Standfüße
Seite 38



Regal
5 Dekor-Einlegeböden

6 Ordnerhöhen
H: 2304 mm
B: 600 mm
T: 425 mm

N-10R606-

...

Metallsockel / Standfüße
Seite 38

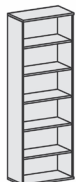

Regal
5 Dekor-Einlegeböden

6 Ordnerhöhen
H: 2304 mm
B: 800 mm
T: 425 mm

N-10R608-

...

Vertragen und Montage
nur nach Absprache möglich

Metallsockel / Standfüße
Seite 38



Regal
5 Dekor-Einlegeböden

6 Ordnerhöhen
H: 2304 mm
B: 1000 mm
T: 425 mm

N-10R610-

...

Vertragen und Montage
nur nach Absprache möglich

Metallsockel / Standfüße
Seite 38



Regale



▶ 3 Wochen Lieferzeit

Ahorn	A
Buche	B
Lichtgrau	L
Weiß	W
Onyx	O
Nussbaum	N

Produkt	Maße	Artikelnr.	Korpus
---------	------	------------	--------

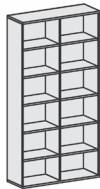

Regal
mit Mittelseite,
10 Dekor-Einlegeböden

6 Ordnerhöhen
H: 2304 mm
B: 1200 mm
T: 425 mm

N-10R612-

...

Vertragen und Montage
nur nach Absprache möglich

Metallsockel / Standfüße
Seite 38



Eckabschlussregal
1 Dekor-Einlegeboden

2 Ordnerhöhen
H: 768 mm
B: 425 mm
T: 425 mm

N-10RE2-

...

Metallsockel / Standfüße
Seite 38



Eckabschlussregal
2 Dekor-Einlegeböden

3 Ordnerhöhen
H: 1152 mm
B: 425 mm
T: 425 mm

N-10RE3-

...

Metallsockel / Standfüße
Seite 38



Eckabschlussregal
3 Dekor-Einlegeböden

4 Ordnerhöhen
H: 1536 mm
B: 425 mm
T: 425 mm

N-10RE4-

...

Metallsockel / Standfüße
Seite 38



Eckabschlussregal
4 Dekor-Einlegeböden

5 Ordnerhöhen
H: 1920 mm
B: 425 mm
T: 425 mm

N-10RE5-

...

Metallsockel / Standfüße
Seite 38

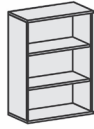

▶ 3 Wochen Lieferzeit

Ahorn	A
Buche	B
Lichtgrau	L
Weiß	W
Onyx	O
Nussbaum	N

Produkt	Maße	Artikelnr.	Korpus
---------	------	------------	--------



Eckabschlussregal
5 Dekor-Einlegeböden

Metallsockel / Standfüße
Seite 38

6 Ordnerhöhen
H: 2304 mm
B: 425 mm
T: 425 mm

N-10RE6-

...



▶ 3 Wochen Lieferzeit

Ahorn	A	A
Buche	B	B
Lichtgrau	L	L
Weiß	W	W
Onyx	O	O
Nussbaum	N	N

Produkt	Maße	Artikelnr.	Front	Korpus
---------	------	------------	-------	--------

 Garderobenschrank mit ausziehbarem Garderobenhalter, abschließbar



4 Ordnerhöhen
Höhe 1536 mm
Breite 600 mm
Tiefe 425 mm

Metallsockel / Standfüße
Seite 38

Schloss rechts	N-10AGR406-
Schloss links	N-10AGL406-

 Garderobenschrank mit ausziehbarem Garderobenhalter, abschließbar



4 Ordnerhöhen
H: 1536 mm
B: 800 mm
T: 425 mm

Metallsockel / Standfüße
Seite 38

N-10AG408-
------------	-----	-----

 Garderobenschrank mit ausziehbarem Garderobenhalter, mit Mittelseite, 3 Dekor-Einlegeböden, abschließbar



Vertragen und Montage nur nach Absprache möglich

Metallsockel / Standfüße
Seite 38

N-10AG410-
------------	-----	-----

 Garderobenschrank mit ausziehbarem Garderobenhalter, mit Mittelseite, 3 Dekor-Einlegeböden, abschließbar

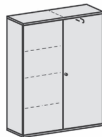

Vertragen und Montage nur nach Absprache möglich

Metallsockel / Standfüße
Seite 38

N-10AG412-
------------	-----	-----



Garderobenschränke



▶ 3 Wochen Lieferzeit

Ahorn	A	A
Buche	B	B
Lichtgrau	L	L
Weiß	W	W
Onyx	O	O
Nussbaum	N	N

Produkt	Maße	Artikelnr.	Front	Korpus
---------	------	------------	-------	--------

 Garderobenschrank mit ausziehbarem Garderobenhalter, 1 Dekor-Einlegeboden, abschließbar



5 Ordnerhöhen
Höhe 1920 mm
Breite 600 mm
Tiefe 425 mm

Schloss rechts	N-10AGR506-
Schloss links	N-10AGL506-

Metallsockel / Standfüße
Seite 38

 Garderobenschrank mit ausziehbarem Garderobenhalter, 1 Dekor-Einlegeboden, abschließbar



5 Ordnerhöhen
H: 1920 mm
B: 800 mm
T: 425 mm

N-10AG508-
------------	-----	-----

Metallsockel / Standfüße
Seite 38

 Garderobenschrank mit ausziehbarem Garderobenhalter, mit Mittelseite, 5 Dekor-Einlegeböden, abschließbar



5 Ordnerhöhen
H: 1920 mm
B: 1000 mm
T: 425 mm

N-10AG510-
------------	-----	-----

Vertragen und Montage nur nach Absprache möglich

Metallsockel / Standfüße
Seite 38

 Garderobenschrank mit ausziehbarem Garderobenhalter, mit Mittelseite, 5 Dekor-Einlegeböden, abschließbar



5 Ordnerhöhen
H: 1920 mm
B: 1200 mm
T: 425 mm

N-10AG512-
------------	-----	-----

Vertragen und Montage nur nach Absprache möglich

Metallsockel / Standfüße
Seite 38

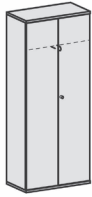

▶ 3 Wochen Lieferzeit

Ahorn	A	A
Buche	B	B
Lichtgrau	L	L
Weiß	W	W
Onyx	O	O
Nussbaum	N	N

Produkt	Maße	Artikelnr.	Front	Korpus
---------	------	------------	-------	--------

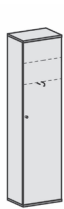

Garderobenschrank mit ausziehbarem Garderobenhalter, 2 Dekor-Einlegeböden, abschließbar

Schloss rechts

N-10AGR606-

...

...

Schloss links

N-10AGL606-

...

...

6 Ordnerhöhen
Höhe 2304 mm
Breite 600 mm
Tiefe 425 mm

Metallsockel / Standfüße
Seite 38

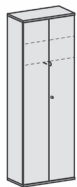

Garderobenschrank mit ausziehbarem Garderobenhalter, 2 Dekor-Einlegeböden, abschließbar

6 Ordnerhöhen
H: 2304 mm
B: 800 mm
T: 425 mm

N-10AG608-

...

...

Vertragen und Montage nur nach Absprache möglich

Metallsockel / Standfüße
Seite 38

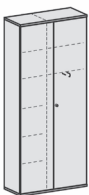

Garderobenschrank mit ausziehbarem Garderobenhalter, mit Mittelseite, 7 Dekor-Einlegeböden, abschließbar

6 Ordnerhöhen
H: 2304 mm
B: 1000 mm
T: 425 mm

N-10AG610-

...

...

Vertragen und Montage nur nach Absprache möglich

Metallsockel / Standfüße
Seite 38



Garderobenschrank mit ausziehbarem Garderobenhalter, mit Mittelseite, 7 Dekor-Einlegeböden, abschließbar

6 Ordnerhöhen
H: 2304 mm
B: 1200 mm
T: 425 mm

N-10AG612-

...

...

Vertragen und Montage nur nach Absprache möglich

Metallsockel / Standfüße
Seite 38





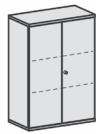



Flügeltürenschränke



▶ 3 Wochen Lieferzeit

Ahorn	A	A
Buche	B	B
Lichtgrau	L	L
Weiß	W	W
Onyx	O	O
Nussbaum	N	N

Produkt	Maße	Artikelnr.	Front	Korpus
 <p>Flügeltürenschränk 1 Dekor-Einlegeboden, abschließbar</p>	Schloss rechts	N-10DR204-
	 <p>2 Ordnerhöhen Höhe 768 mm Breite 400 mm Tiefe 425 mm</p> <p>Metallsockel / Standfüße Seite 38</p>	Schloss links	N-10DL204-	...
 <p>Flügeltürenschränk mit satinierter, rahmenloser Glastür, 1 Dekor-Einlegeboden, nicht abschließbar</p>	Griff rechts	N-10GR204-	X	...
	<p>2 Ordnerhöhen Höhe 768 mm Breite 400 mm Tiefe 425 mm</p> <p>Metallsockel / Standfüße Seite 38</p>	Griff links	N-10GL204-	X
 <p>Flügeltürenschränk 1 Dekor-Einlegeboden, abschließbar</p>	Schloss rechts	N-10DR206-
	 <p>2 Ordnerhöhen Höhe 768 mm Breite 600 mm Tiefe 425 mm</p> <p>Metallsockel / Standfüße Seite 38</p>	Schloss links	N-10DL206-	...
 <p>Flügeltürenschränk 1 Dekor-Einlegeboden, abschließbar</p>	2 Ordnerhöhen H: 768 mm B: 800 mm T: 425 mm	N-10D208-
 <p>Metallsockel / Standfüße Seite 38</p>				



Flügeltürenschränke

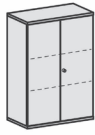

▶ 3 Wochen Lieferzeit

Ahorn	A	A
Buche	B	B
Lichtgrau	L	L
Weiß	W	W
Onyx	O	O
Nussbaum	N	N

Produkt	Maße	Artikelnr.	Front	Korpus
---------	------	------------	-------	--------



Flügeltürenschränk
mit satinierten,
rahmenlosen Glastüren,
1 Dekor-Einlegeboden,
nicht abschließbar

2 Ordnerhöhen
H: 768 mm
B: 800 mm
T: 425 mm

N-10G208-

X

...

Metallsockel / Standfüße
Seite 38



Flügeltürenschränk
1 Dekor-Einlegeboden,
abschließbar

2 Ordnerhöhen
H: 768 mm
B: 1000 mm
T: 425 mm

N-10D210-

...

...

Metallsockel / Standfüße
Seite 38

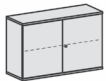

Flügeltürenschränk
1 Dekor-Einlegeboden,
abschließbar

2 Ordnerhöhen
H: 768 mm
B: 1200 mm
T: 425 mm

N-10D212-

...

...

Metallsockel / Standfüße
Seite 38



Flügeltürenschränk
2 Dekor-Einlegeböden,
abschließbar

3 Ordnerhöhen
Höhe 1152 mm
Breite 400 mm
Tiefe 425 mm

Schloss rechts

N-10DR304-

...

...

Schloss links

N-10DL304-

...

...

Metallsockel / Standfüße
Seite 38





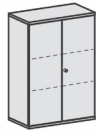

Flügeltürenschränke

▶ 3 Wochen Lieferzeit

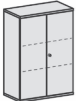

Ahorn	A	A
Buche	B	B
Lichtgrau	L	L
Weiß	W	W
Onyx	O	O
Nussbaum	N	N

Produkt	Maße	Artikelnr.	Front	Korpus
 <p>Flügeltürenschränk mit satiniertes, rahmenloser Glastür, 2 Dekor-Einlegeböden, nicht abschließbar</p> <p>3 Ordnerhöhen Höhe 1152 mm Breite 400 mm Tiefe 425 mm</p> <p>Metallsockel / Standfüße Seite 38</p>	Schloss rechts	N-10GR304-	X	...
	Schloss links	N-10GL304-	X	...
 <p>Flügeltürenschränk 2 Dekor-Einlegeböden, abschließbar</p> <p>3 Ordnerhöhen Höhe 1152 mm Breite 600 mm Tiefe 425 mm</p> <p>Metallsockel / Standfüße Seite 38</p>	Schloss rechts	N-10DR306-
	Schloss links	N-10DL306-
 <p>Flügeltürenschränk 2 Dekor-Einlegeböden, abschließbar</p> <p>Metallsockel / Standfüße Seite 38</p>	3 Ordnerhöhen H: 1152 mm B: 800 mm T: 425 mm	N-10D308-
	Metallsockel / Standfüße Seite 38			
 <p>Flügeltürenschränk mit satinierten, rahmenlosen Glastüren, 2 Dekor-Einlegeböden, nicht abschließbar</p> <p>Metallsockel / Standfüße Seite 38</p>	3 Ordnerhöhen H: 1152 mm B: 800 mm T: 425 mm	N-10G308-	X	...



Flügeltürenschränke

▶ 3 Wochen Lieferzeit

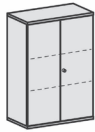

Ahorn	A	A
Buche	B	B
Lichtgrau	L	L
Weiß	W	W
Onyx	O	O
Nussbaum	N	N

Produkt	Maße	Artikelnr.	Front	Korpus
---------	------	------------	-------	--------



Flügeltürenschränk
2 Dekor-Einlegeböden,
abschließbar

Metallsockel / Standfüße
Seite 38

3 Ordnerhöhen
H: 1152 mm
B: 1000 mm
T: 425 mm

N-10D310-

...

...



Flügeltürenschränk
2 Dekor-Einlegeböden,
abschließbar

Metallsockel / Standfüße
Seite 38

3 Ordnerhöhen
H: 1152 mm
B: 1200 mm
T: 425 mm

N-10D312-

...

...



Flügeltürenschränk
3 Dekor-Einlegeböden,
abschließbar

4 Ordnerhöhen
Höhe 1536 mm
Breite 400 mm
Tiefe 425 mm

Metallsockel / Standfüße
Seite 38

Schloss rechts

N-10DR404-

...

...

Schloss links

N-10DL404-

...

...



Flügeltürenschränk
3 Dekor-Einlegeböden,
abschließbar

4 Ordnerhöhen
Höhe 1536 mm
Breite 600 mm
Tiefe 425 mm

Metallsockel / Standfüße
Seite 38

Schloss rechts

N-10DR406-

...

...

Schloss links

N-10DL406-

...

...



Flügeltürenschränk
3 Dekor-Einlegeböden,
abschließbar

Metallsockel / Standfüße
Seite 38

4 Ordnerhöhen
H: 1536 mm
B: 800 mm
T: 425 mm

N-10D408-

...

...





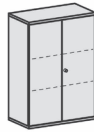

Flügeltürenschränke

▶ 3 Wochen Lieferzeit

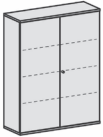

Ahorn	A	A
Buche	B	B
Lichtgrau	L	L
Weiß	W	W
Onyx	O	O
Nussbaum	N	N

Produkt	Maße	Artikelnr.	Front	Korpus
 <p>Flügeltürenschränk 3 Dekor-Einlegeböden, abschließbar</p> <p>Vertragen und Montage nur nach Absprache möglich</p> <p>Metallsockel / Standfüße Seite 38</p>	4 Ordnerhöhen H: 1536 mm B: 1000 mm T: 425 mm	N-10D410-
 <p>Flügeltürenschränk 3 Dekor-Einlegeböden, abschließbar</p> <p>Vertragen und Montage nur nach Absprache möglich</p> <p>Metallsockel / Standfüße Seite 38</p>	4 Ordnerhöhen H: 1536 mm B: 1200 mm T: 425 mm	N-10D412-
 <p>Flügeltürenschränk 4 Dekor-Einlegeböden, abschließbar</p> <p>5 Ordnerhöhen Höhe 1920 mm Breite 400 mm Tiefe 425 mm</p> <p>Metallsockel / Standfüße Seite 38</p>	Schloss rechts	N-10DR504-
	Schloss links	N-10DL504-
 <p>Flügeltürenschränk 4 Dekor-Einlegeböden, abschließbar</p> <p>5 Ordnerhöhen Höhe 1920 mm Breite 600 mm Tiefe 425 mm</p> <p>Metallsockel / Standfüße Seite 38</p>	Schloss rechts	N-10DR506-
	Schloss links	N-10DL506-
 <p>Flügeltürenschränk 4 Dekor-Einlegeböden, abschließbar</p> <p>Metallsockel / Standfüße Seite 38</p>	5 Ordnerhöhen H: 1920 mm B: 800 mm T: 425 mm	N-10D508-



Flügeltürenschrank

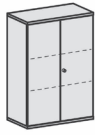

▶ 3 Wochen Lieferzeit

Ahorn	A	A
Buche	B	B
Lichtgrau	L	L
Weiß	W	W
Onyx	O	O
Nussbaum	N	N

Produkt	Maße	Artikelnr.	Front	Korpus
---------	------	------------	-------	--------

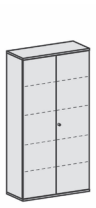



 Flügeltürenschrank
 4 Dekor-Einlegeböden,
 abschließbar

 Vertragen und Montage
 nur nach Absprache möglich

 Metallsockel / Standfüße
 Seite 38

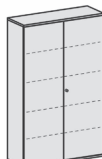
5 Ordnerhöhen H: 1920 mm B: 1000 mm T: 425 mm	N-10D510-
--	-----------	-----	-----



 Flügeltürenschrank
 4 Dekor-Einlegeböden,
 abschließbar

 Vertragen und Montage
 nur nach Absprache möglich

 Metallsockel / Standfüße
 Seite 38

5 Ordnerhöhen H: 1920 mm B: 1200 mm T: 425 mm	N-10D512-
--	-----------	-----	-----



 Flügeltürenschrank
 5 Dekor-Einlegeböden,
 abschließbar

 6 Ordnerhöhen
 Höhe 2304 mm
 Breite 400 mm
 Tiefe 425 mm

 Metallsockel / Standfüße
 Seite 38

Schloss rechts	N-10DR604-
Schloss links	N-10DL604-



 Flügeltürenschrank
 5 Dekor-Einlegeböden,
 abschließbar

 6 Ordnerhöhen
 Höhe 2304 mm
 Breite 600 mm
 Tiefe 425 mm

 Metallsockel / Standfüße
 Seite 38

Schloss rechts	N-10DR606-
Schloss links	N-10DL606-



 Flügeltürenschrank
 5 Dekor-Einlegeböden,
 abschließbar

 Vertragen und Montage
 nur nach Absprache möglich

 Metallsockel / Standfüße
 Seite 38

6 Ordnerhöhen H: 2304 mm B: 800 mm T: 425 mm	N-10D608-
---	-----------	-----	-----



Flügeltürenschrank

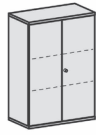

▶ 3 Wochen Lieferzeit

Ahorn	A	A
Buche	B	B
Lichtgrau	L	L
Weiß	W	W
Onyx	O	O
Nussbaum	N	N

Produkt	Maße	Artikelnr.	Front	Korpus
---------	------	------------	-------	--------

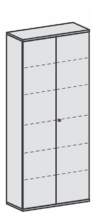

Flügeltürenschrank
5 Dekor-Einlegeböden,
abschließbar

6 Ordnerhöhen
H: 2304 mm
B: 1000 mm
T: 425 mm

N-10D610-

...

...

Vertragen und Montage
nur nach Absprache möglich

Metallsockel / Standfüße
Seite 38

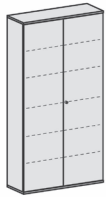

Flügeltürenschrank
5 Dekor-Einlegeböden,
abschließbar

6 Ordnerhöhen
H: 2304 mm
B: 1200 mm
T: 425 mm

N-10D612-

...

...

Vertragen und Montage
nur nach Absprache möglich

Metallsockel / Standfüße
Seite 38

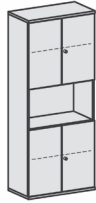

▶ 3 Wochen Lieferzeit

Ahorn	A	A
Buche	B	B
Lichtgrau	L	L
Weiß	W	W
Onyx	O	O
Nussbaum	N	N

Produkt	Maße	Artikelnr.	Front	Korpus
---------	------	------------	-------	--------

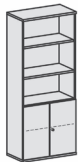

Modulschrank
1. + 2. OH Holztüren,
abschließbar,
3. - 5. OH Regal,
3 Dekor-Einlegeböden

5 Ordnerhöhen
H: 1920 mm
B: 800 mm
T: 425 mm

N-10M50829-

...

...

Metallsockel / Standfüße
Seite 38



Modulschrank
1. + 2. OH Holztüren,
abschließbar,
3. - 5. OH Regal,
3 Dekor-Einlegeböden

5 Ordnerhöhen
H: 1920 mm
B: 1000 mm
T: 425 mm

N-10M51029-

...

...

Vertragen und Montage
nur nach Absprache möglich

Metallsockel / Standfüße
Seite 38



Modulschrank
1. + 2. OH Holztüren,
abschließbar,
3. - 6. OH Regal,
4 Dekor-Einlegeböden

6 Ordnerhöhen
H: 2304 mm
B: 800 mm
T: 425 mm

N-10M60829-

...

...

Vertragen und Montage
nur nach Absprache möglich

Metallsockel / Standfüße
Seite 38



Modulschrank
1. + 2. OH Holztüren,
abschließbar,
3. - 6. OH Regal,
4 Dekor-Einlegeböden

6 Ordnerhöhen
H: 2304 mm
B: 1000 mm
T: 425 mm

N-10M61029-

...

...

Vertragen und Montage
nur nach Absprache möglich

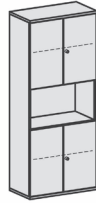

Metallsockel / Standfüße
Seite 38



▶ 3 Wochen Lieferzeit

Ahorn	A	A
Buche	B	B
Lichtgrau	L	L
Weiß	W	W
Onyx	O	O
Nussbaum	N	N

Produkt	Maße	Artikelnr.	Front	Korpus
---------	------	------------	-------	--------

Modulschrank
1. + 2. OH Holztüren,
abschließbar,
3. OH 2 Schubkästen,
nicht abschließbar,
4. + 5. OH Regal,
2 Dekor-Einlegeböden



Metallsockel / Standfüße
Seite 38

5 Ordnerhöhen
H: 1920 mm
B: 800 mm
T: 425 mm

N-10M50816-

...

...

Modulschrank
1. + 2. OH Holztüren,
abschließbar,
3. OH 2 Schubkästen,
nicht abschließbar,
4. + 5. OH Regal,
2 Dekor-Einlegeböden

Vertragen und Montage
nur nach Absprache möglich



Metallsockel / Standfüße
Seite 38

5 Ordnerhöhen
H: 1920 mm
B: 1000 mm
T: 425 mm

N-10M51016-

...

...

Modulschrank
1. + 2. OH Holztüren,
abschließbar,
3. OH 2 Schubkästen,
nicht abschließbar,
4. - 6. OH Regal,
3 Dekor-Einlegeböden

Vertragen und Montage
nur nach Absprache möglich



Metallsockel / Standfüße
Seite 38

6 Ordnerhöhen
H: 2304 mm
B: 800 mm
T: 425 mm

N-10M60816-

...

...

Modulschrank
1. + 2. OH Holztüren,
abschließbar,
3. OH 2 Schubkästen,
nicht abschließbar,
4. - 6. OH Regal,
3 Dekor-Einlegeböden

Vertragen und Montage
nur nach Absprache möglich

Metallsockel / Standfüße
Seite 38

6 Ordnerhöhen
H: 2304 mm
B: 1000 mm
T: 425 mm

N-10M61016-

...

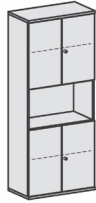

...



▶ 3 Wochen Lieferzeit

Ahorn	A	A
Buche	B	B
Lichtgrau	L	L
Weiß	W	W
Onyx	O	O
Nussbaum	N	N

Produkt	Maße	Artikelnr.	Front	Korpus
---------	------	------------	-------	--------

Modulschrank
1. + 2. OH Hängeregistratur
mit Zentralverriegelung
und Auszugssperre,
abschließbar,
3. - 5. OH Regal,
2 Dekor-Einlegeböden,
Wandbefestigung erforderlich



Metallsockel / Standfüße
Seite 38

5 Ordnerhöhen
H: 1920 mm
B: 800 mm
T: 425 mm

N-10M50830-

...

...

Modulschrank
1. + 2. OH Hängeregistratur
mit Zentralverriegelung
und Auszugssperre,
abschließbar,
3. - 5. OH Regal,
2 Dekor-Einlegeböden,
Wandbefestigung erforderlich

Vertragen und Montage
nur nach Absprache möglich



Metallsockel / Standfüße
Seite 38

5 Ordnerhöhen
H: 1920 mm
B: 1000 mm
T: 425 mm

N-10M51030-

...

...

Modulschrank
1. - 3. OH Hängeregistratur
mit Zentralverriegelung
und Auszugssperre,
abschließbar,
4. - 6. OH Regal,
2 Dekor-Einlegeböden,
Wandbefestigung erforderlich

Vertragen und Montage
nur nach Absprache möglich

Metallsockel / Standfüße
Seite 38

6 Ordnerhöhen
H: 2304 mm
B: 800 mm
T: 425 mm

N-10M60830-

...

...

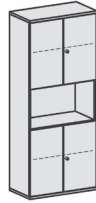

▶ 3 Wochen Lieferzeit

Ahorn	A	A
Buche	B	B
Lichtgrau	L	L
Weiß	W	W
Onyx	O	O
Nussbaum	N	N

Produkt	Maße	Artikelnr.	Front	Korpus
---------	------	------------	-------	--------



Modulschrank
1. - 3. OH Hängeregistratur
mit Zentralverriegelung
und Auszugssperre,
abschließbar,
4. - 6. OH Regal,
2 Dekor-Einlegeböden,
Wandbefestigung erforderlich

6 Ordnerhöhen
H: 2304 mm
B: 1000 mm
T: 425 mm

N-10M61030-

...

...

Vertragen und Montage
nur nach Absprache möglich

Metallsockel / Standfüße
Seite 38

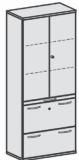

Modulschrank
1. + 2. OH Hängeregistratur
mit Zentralverriegelung
und Auszugssperre,
abschließbar,
Auszugsplatte,
3. - 5. OH Holztüren,
abschließbar,
2 Dekor-Einlegeböden,
Wandbefestigung erforderlich

5 Ordnerhöhen
H: 1920 mm
B: 800 mm
T: 425 mm

N-10M50822-

...

...

Metallsockel / Standfüße
Seite 38

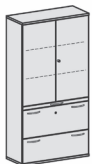

Modulschrank
1. + 2. OH Hängeregistratur
mit Zentralverriegelung
und Auszugssperre,
abschließbar,
Auszugsplatte,
3. - 5. OH Holztüren,
abschließbar,
2 Dekor-Einlegeböden,
Wandbefestigung erforderlich

5 Ordnerhöhen
H: 1920 mm
B: 1000 mm
T: 425 mm

N-10M51022-

...

...





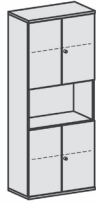

Vertragen und Montage
nur nach Absprache möglich

Metallsockel / Standfüße
Seite 38



▶ 3 Wochen Lieferzeit

Ahorn	A	A
Buche	B	B
Lichtgrau	L	L
Weiß	W	W
Onyx	O	O
Nussbaum	N	N

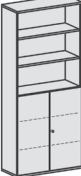

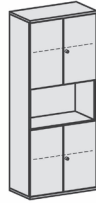
Produkt	Maße	Artikelnr.	Front	Korpus
  <p>Modulschrank 1. - 3. OH Holztüren, abschließbar, 4. + 5. OH Regal, 3 Dekor-Einlegeböden</p> <p>Metallsockel / Standfüße Seite 38</p>	5 Ordnerhöhen H: 1920 mm B: 800 mm T: 425 mm	N-10M50828-
  <p>Modulschrank 1. - 3. OH Holztüren, abschließbar, 4. + 5. OH Regal, 3 Dekor-Einlegeböden</p> <p>Vertragen und Montage nur nach Absprache möglich</p> <p>Metallsockel / Standfüße Seite 38</p>	5 Ordnerhöhen H: 1920 mm B: 1000 mm T: 425 mm	N-10M51028-
  <p>Modulschrank 1. - 3. OH Holztüren, abschließbar, 4. - 6. OH Regal, 4 Dekor-Einlegeböden</p> <p>Vertragen und Montage nur nach Absprache möglich</p> <p>Metallsockel / Standfüße Seite 38</p>	6 Ordnerhöhen H: 2304 mm B: 800 mm T: 425 mm	N-10M60828-
  <p>Modulschrank 1. - 3. OH Holztüren, abschließbar, 4. - 6. OH Regal, 4 Dekor-Einlegeböden</p> <p>Vertragen und Montage nur nach Absprache möglich</p> <p>Metallsockel / Standfüße Seite 38</p>	6 Ordnerhöhen H: 2304 mm B: 1000 mm T: 425 mm	N-10M61028-



▶ 3 Wochen Lieferzeit

Ahorn	A	A
Buche	B	B
Lichtgrau	L	L
Weiß	W	W
Onyx	O	O
Nussbaum	N	N

Produkt	Maße	Artikelnr.	Front	Korpus
---------	------	------------	-------	--------

Modulschrank
1. + 2. OH Holztüren,
abschließbar,
3. OH Regal,
4. + 5. OH Holztüren,
abschließbar,
2 Dekor-Einlegeböden

Metallsockel / Standfüße
Seite 38

5 Ordnerhöhen
H: 1920 mm
B: 800 mm
T: 425 mm

N-10M50832-

...

...

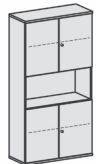
Modulschrank
1. + 2. OH Holztüren,
abschließbar,
3. OH Regal,
4. + 5. OH Holztüren,
abschließbar,
2 Dekor-Einlegeböden

Vertragen und Montage
nur nach Absprache möglich

Metallsockel / Standfüße
Seite 38

5 Ordnerhöhen
H: 1920 mm
B: 1000 mm
T: 425 mm

N-10M51032-

...

...

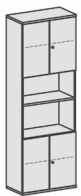
Modulschrank
1. + 2. OH Holztüren,
abschließbar,
3. + 4. OH Regal,
5. + 6. OH Holztüren,
abschließbar,
3 Dekor-Einlegeböden

Vertragen und Montage
nur nach Absprache möglich



Metallsockel / Standfüße
Seite 38

6 Ordnerhöhen
H: 2304 mm
B: 800 mm
T: 425 mm

N-10M60837-

...

...

Modulschrank
1. + 2. OH Holztüren,
abschließbar,
3. + 4. OH Regal,
5. + 6. OH Holztüren,
abschließbar,
3 Dekor-Einlegeböden

Vertragen und Montage
nur nach Absprache möglich

Metallsockel / Standfüße
Seite 38

6 Ordnerhöhen
H: 2304 mm
B: 1000 mm
T: 425 mm

N-10M61037-

...

...

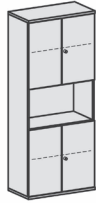

▶ 3 Wochen Lieferzeit

Ahorn	A	A
Buche	B	B
Lichtgrau	L	L
Weiß	W	W
Onyx	O	O
Nussbaum	N	N

Produkt	Maße	Artikelnr.	Front	Korpus
---------	------	------------	-------	--------



Modulschrank
1. - 3. OH Holztüren,
abschließbar,
Auszugsplatte,
4. - 6. OH Holztüren,
abschließbar,
4 Dekor-Einlegeböden

6 Ordnerhöhen
H: 2304 mm
B: 800 mm
T: 425 mm

N-10M60815-

...

...

Vertragen und Montage
nur nach Absprache möglich

Metallsockel / Standfüße
Seite 38

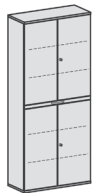

Modulschrank
1. - 3. OH Holztüren,
abschließbar,
Auszugsplatte,
4. - 6. OH Holztüren,
abschließbar,
4 Dekor-Einlegeböden

6 Ordnerhöhen
H: 2304 mm
B: 1000 mm
T: 425 mm

N-10M61015-

...

...

Vertragen und Montage
nur nach Absprache möglich

Metallsockel / Standfüße
Seite 38



Modulschrank
1. + 2. OH Hängeregistratur
mit Zentralverriegelung
und Auszugssperre,
abschließbar,
Auszugsplatte,
3. - 5. OH Glastüren,
nicht abschließbar,
2 Dekor-Einlegeböden,
Wandbefestigung erforderlich

5 Ordnerhöhen
H: 1920 mm
B: 800 mm
T: 425 mm

N-10M50819-

...

...

Metallsockel / Standfüße
Seite 38

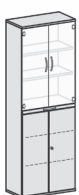

Modulschrank
1. - 3. OH Holztüren,
abschließbar,
Auszugsplatte,
4. - 6. OH Glastüren,
nicht abschließbar,
4 Dekor-Einlegeböden

6 Ordnerhöhen
H: 2304 mm
B: 800 mm
T: 425 mm

N-10M60814-

...

...

Vertragen und Montage
nur nach Absprache möglich

Metallsockel / Standfüße
Seite 38



Zubehör Regale, Garderoben-, Flügeltüren- und Modulschränke

▶ 3 Wochen Lieferzeit

Ahorn	A
Buche	B
Lichtgrau	L
Weiß	W
Onyx	O
Nussbaum	N

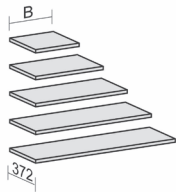
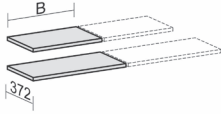
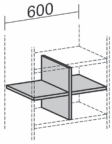
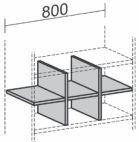
Produkt	Maße	Artikelnr.	Ausführung
 <p>Einlegeboden für Möbel ohne Mittelseite mit Bodenträger</p> <p>Tiefe 372 mm Höhe 25 mm</p> <p>Auswahl entsprechend Korpusbreite</p>	B: 400 mm	N-10EB04-	...
	B: 600 mm	N-10EB06-	...
	B: 800 mm	N-10EB08-	...
	B: 1000 mm	N-10EB10-	...
	B: 1200 mm	N-10EB12-	...
 <p>Einlegeboden für Möbel mit Mittelseite mit Bodenträger</p> <p>Tiefe 372 mm Höhe 25 mm</p> <p>Auswahl entsprechend Korpusbreite 1 Stück</p>	B: 1200	N-10EBMS12-	...
	B: 1600	N-10EBMS16-	...
 <p>Regalausfachung 1 Ordnerhöhe für Korpusbreite 600 mm, 1 Mittelseite und 2 Einlegeböden</p> <p>keine Montage in 1. Ordnerhöhe möglich</p>		N-10RA06-	...
 <p>Regalausfachung 1 Ordnerhöhe für Korpusbreite 800 mm, 2 Mittelseiten und 3 Einlegeböden</p> <p>keine Montage in 1. Ordnerhöhe möglich</p>		N-10RA08-	...



Zubehör Regale, Garderoben-, Flügeltüren- und Modulschränke

▶ 3 Wochen Lieferzeit

Ahorn	A
Buche	B
Lichtgrau	L
Weiß	W
Onyx	O
Nussbaum	N

Produkt	Maße	Artikelnr.	Ausführung
---------	------	------------	------------

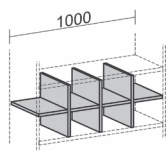

Regalausfachung
1 Ordnerhöhe
für Korpusbreite 1000 mm,
3 Mittelseiten und
4 Einlegeböden

N-10RA10-

...

keine Montage in
1. Ordnerhöhe möglich

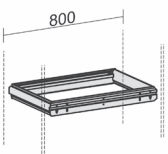

Hängeregistratur-
Auszugsrahmen
hinter der Tür
für Korpusbreite 800 mm,
Wandbefestigung
erforderlich,
inkl. 2 Stege,
ohne Auszugssperre

N-10HRA08

X

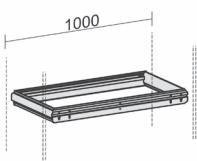

Hängeregistratur-
Auszugsrahmen
hinter der Tür
für Korpusbreite 1000 mm,
Wandbefestigung
erforderlich,
inkl. 2 Stege,
ohne Auszugssperre

N-10HRA10

X

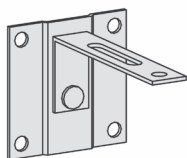

Kippsicherung
Wandmontage bauseits,
ohne Montagezubehör

N-10Z15

X

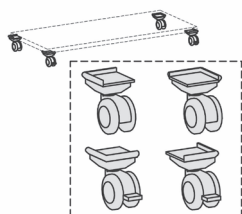

Rollensatz
bestehend aus
2 x mit Feststeller,
2 x ohne Feststeller,
4 x Kantenschutz
Nutzlast 70 kg

N-10Z03

X



Zubehör Regale, Garderoben-, Flügeltüren- und Modulschränke

▶ 3 Wochen Lieferzeit

Schwarz	Z
Silber	S

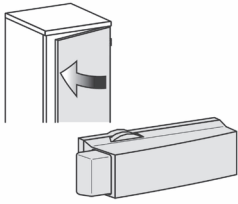
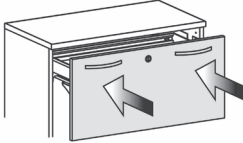
Produkt	Maße	Artikelnr.	Ausführung
	<p>Türdämpfer für alle Drehtüren nachrüstbar,</p> <p>bis 3 OH 1 Stück pro Flügeltür</p> <p>ab 4 OH 2 Stück pro Flügeltür</p>	N-10DTD	X
	<p>Softeinzug für Schubkästen und Hängeregistraturauszüge, nicht nachrüstbar, 1 Stück pro Schub</p>	N-10SKD	X







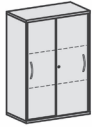

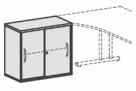

Schiebetürenschrank

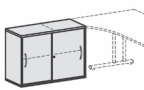
▶ 3 Wochen Lieferzeit

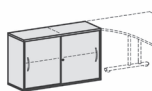

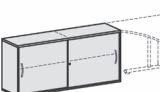
Ahorn	A	A
Buche	B	B
Lichtgrau	L	L
Weiß	W	W
Onyx	O	O
Nussbaum	N	N

Produkt	Maße	Artikelnr.	Front	Korpus
  <p>Anstell-Schiebetürenschrank 1 Dekor-Einlegeboden, mit Stellfüßen, abschließbar</p> <p>Kein durchgängiges Lochraster</p>	2 Ordnerhöhen H: 720 mm B: 800 mm T: 425 mm	N-10S7208-
  <p>Anstell-Schiebetürenschrank mit Mittelseite, 2 Dekor-Einlegeböden, mit Stellfüßen, abschließbar</p> <p>Kein durchgängiges Lochraster</p>	2 Ordnerhöhen H: 720 mm B: 1000 mm T: 425 mm	N-10S7210-
  <p>Anstell-Schiebetürenschrank mit Mittelseite, 2 Dekor-Einlegeböden, mit Stellfüßen, abschließbar</p> <p>Kein durchgängiges Lochraster</p>	2 Ordnerhöhen H: 720 mm B: 1200 mm T: 425 mm	N-10S7212-
  <p>Anstell-Schiebetürenschrank mit Mittelseite, 2 Dekor-Einlegeböden, mit Stellfüßen, abschließbar</p> <p>Kein durchgängiges Lochraster</p>	2 Ordnerhöhen H: 720 mm B: 1600 mm T: 425 mm	N-10S7216-
  <p>Schiebetürenschrank 1 Dekor-Einlegeboden, abschließbar</p> <p>Metallsockel / Standfüße Seite 38</p>	2 Ordnerhöhen H: 768 mm B: 800 mm T: 425 mm	N-10S208-







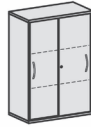

Schiebetürenschränke

▶ 3 Wochen Lieferzeit

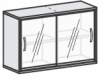

Ahorn	A	A
Buche	B	B
Lichtgrau	L	L
Weiß	W	W
Onyx	O	O
Nussbaum	N	N

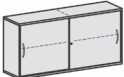
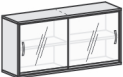
Produkt	Maße	Artikelnr.	Front	Korpus
  <p>Schiebetürenschränk mit Mittelseite, 2 Dekor-Einlegeböden, abschließbar</p> <p>Metallsockel / Standfüße Seite 38</p>	2 Ordnerhöhen H: 768 mm B: 1000 mm T: 425 mm	N-10S210-
  <p>Schiebetürenschränk mit Mittelseite, 2 Dekor-Einlegeböden, abschließbar</p> <p>Metallsockel / Standfüße Seite 38</p>	2 Ordnerhöhen H: 768 mm B: 1200 mm T: 425 mm	N-10S212-
 <p>Schiebetürenschränk mit satinierten Glas-Schiebetüren, mit Mittelseite, 2 Dekor-Einlegeböden, nicht abschließbar</p> <p>Metallsockel / Standfüße Seite 38</p>	2 Ordnerhöhen H: 768 mm B: 1200 mm T: 425 mm	N-10SG212-	X	...
  <p>Schiebetürenschränk mit Mittelseite, 2 Dekor-Einlegeböden, abschließbar</p> <p>Metallsockel / Standfüße Seite 38</p>	2 Ordnerhöhen H: 768 mm B: 1600 mm T: 425 mm	N-10S216-
 <p>Schiebetürenschränk mit satinierten Glas-Schiebetüren, mit Mittelseite, 2 Dekor-Einlegeböden, nicht abschließbar</p> <p>Metallsockel / Standfüße Seite 38</p>	2 Ordnerhöhen H: 768 mm B: 1600 mm T: 425 mm	N-10SG216-	X	...



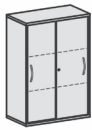

Schiebetürenschränke

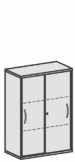
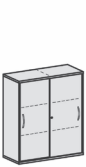

▶ 3 Wochen Lieferzeit

Ahorn	A	A
Buche	B	B
Lichtgrau	L	L
Weiß	W	W
Onyx	O	O
Nussbaum	N	N

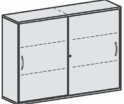
Produkt	Maße	Artikelnr.	Front	Korpus
 <p>Schiebetürenschränk 2 Dekor-Einlegeböden, abschließbar</p> <p>Metallsockel / Standfüße Seite 38</p>	3 Ordnerhöhen H: 1152 mm B: 800 mm T: 425 mm	N-10S308-
 <p>Schiebetürenschränk mit Mittelseite, 4 Dekor-Einlegeböden, abschließbar</p> <p>Metallsockel / Standfüße Seite 38</p>	3 Ordnerhöhen H: 1152 mm B: 1000 mm T: 425 mm	N-10S310-
 <p>Schiebetürenschränk mit Mittelseite, 4 Dekor-Einlegeböden, abschließbar</p> <p>Metallsockel / Standfüße Seite 38</p>	3 Ordnerhöhen H: 1152 mm B: 1200 mm T: 425 mm	N-10S312-
 <p>Schiebetürenschränk mit satinierten Glas-Schiebetüren, mit Mittelseite, 4 Dekor-Einlegeböden, nicht abschließbar</p> <p>Metallsockel / Standfüße Seite 38</p>	3 Ordnerhöhen H: 1152 mm B: 1200 mm T: 425 mm	N-10SG312-	X	...
 <p>Schiebetürenschränk mit Mittelseite, 4 Dekor-Einlegeböden, abschließbar</p> <p>Metallsockel / Standfüße Seite 38</p>	3 Ordnerhöhen H: 1152 mm B: 1600 mm T: 425 mm	N-10S316-





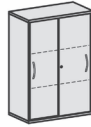

Schiebetürenschränke

▶ 3 Wochen Lieferzeit



Ahorn	A	A
Buche	B	B
Lichtgrau	L	L
Weiß	W	W
Onyx	O	O
Nussbaum	N	N

Produkt	Maße	Artikelnr.	Front	Korpus
 <p>Schiebetürenschränk mit satinierten Glas-Schiebetüren, mit Mittelseite, 4 Dekor-Einlegeböden, nicht abschließbar</p> <p>Metallsockel / Standfüße Seite 38</p>	<p>3 Ordnerhöhen H: 1152 mm B: 1600 mm T: 425 mm</p>	N-10SG316-	X	...
 <p>Schiebetürenschränk 3 Dekor-Einlegeböden, abschließbar</p> <p>Metallsockel / Standfüße Seite 38</p>	<p>4 Ordnerhöhen H: 1536 mm B: 800 mm T: 425 mm</p>	N-10S408-
 <p>Schiebetürenschränk mit Mittelseite, 6 Dekor-Einlegeböden, abschließbar</p> <p>Vertragen und Montage nur nach Absprache möglich</p> <p>Metallsockel / Standfüße Seite 38</p>	<p>4 Ordnerhöhen H: 1536 mm B: 1000 mm T: 425 mm</p>	N-10S410-
 <p>Schiebetürenschränk mit Mittelseite, 6 Dekor-Einlegeböden, abschließbar</p> <p>Vertragen und Montage nur nach Absprache möglich</p> <p>Metallsockel / Standfüße Seite 38</p>	<p>4 Ordnerhöhen H: 1536 mm B: 1200 mm T: 425 mm</p>	N-10S412-



▶ 3 Wochen Lieferzeit

Ahorn	A
Buche	B
Lichtgrau	L
Weiß	W
Onyx	O
Nussbaum	N

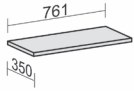
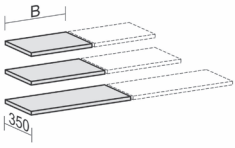
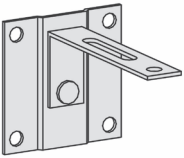
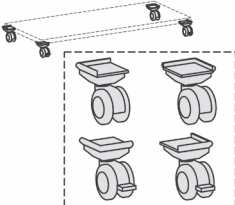
Produkt	Maße	Artikelnr.	Ausführung
 <p>Einlegeboden für Schiebetürenschränk mit Bodenträger</p> <p>Tiefe 350 mm Höhe 25 mm</p>	B: 800 mm	N-10EBS08-	...
 <p>Einlegeboden für Schiebetürenschränk mit Mittelseite, mit Bodenträger, 1 Stück</p> <p>Tiefe 350 mm Höhe 25 mm</p> <p>Auswahl entsprechend Korpusbreite</p>	B: 1000 mm	N-10EBS10-	...
	B: 1200 mm	N-10EBS12-	...
	B: 1600 mm	N-10EBS16-	...
 <p>Kippsicherung Wandmontage bauseits, ohne Montagezubehör</p>		N-10Z15	X
 <p>Rollensatz bestehend aus 2 x mit Feststeller, 2 x ohne Feststeller, 4 x Kantenschutz, Nutzlast 70 kg</p>		N-10Z03	X







Registraturschränke

▶ 3 Wochen Lieferzeit



Ahorn	A	A
Buche	B	B
Lichtgrau	L	L
Weiß	W	W
Onyx	O	O
Nussbaum	N	N

Produkt	Maße	Artikelnr.	Front	Korpus
 <p>Registraturschrank 2 Hängeregistraturen mit Zentralverriegelung und Auszugssperre, abschließbar, Wandbefestigung erforderlich</p> <p>Metallsockel / Standfüße Seite 38</p>	<p>2 Ordnerhöhen H: 768 mm B: 800 mm T: 425 mm</p>	N-10HR208-
 <p>Registraturschrank 2 Hängeregistraturen mit Zentralverriegelung und Auszugssperre, abschließbar, Wandbefestigung erforderlich</p> <p>Metallsockel / Standfüße Seite 38</p>	<p>2 Ordnerhöhen H: 768 mm B: 1000 mm T: 425 mm</p>	N-10HR210-
 <p>Registraturschrank 3 Hängeregistraturen mit Zentralverriegelung und Auszugssperre, abschließbar, Wandbefestigung erforderlich</p> <p>Metallsockel / Standfüße Seite 38</p>	<p>3 Ordnerhöhen H: 1152 mm B: 800 mm T: 425 mm</p>	N-10HR308-
 <p>Registraturschrank 3 Hängeregistraturen mit Zentralverriegelung und Auszugssperre, abschließbar, Wandbefestigung erforderlich</p> <p>Metallsockel / Standfüße Seite 38</p>	<p>3 Ordnerhöhen H: 1152 mm B: 1000 mm T: 425 mm</p>	N-10HR310-
 <p>Registraturschrank 4 Hängeregistraturen mit Zentralverriegelung und Auszugssperre, abschließbar, Wandbefestigung erforderlich</p> <p>Metallsockel / Standfüße Seite 38</p>	<p>4 Ordnerhöhen H: 1536 mm B: 800 mm T: 425 mm</p>	N-10HR408-



Registraturschränke



▶ 3 Wochen Lieferzeit

Ahorn	A	A
Buche	B	B
Lichtgrau	L	L
Weiß	W	W
Onyx	O	O
Nussbaum	N	N

Produkt	Maße	Artikelnr.	Front	Korpus
---------	------	------------	-------	--------

 Registraturschrank
 4 Hängeregistraturen
 mit Zentralverriegelung
 und Auszugssperre,
 abschließbar,
 Wandbefestigung erforderlich

 Vertragen und Montage
 nur nach Absprache möglich

 Metallsockel / Standfüße
 Seite 38



4 Ordnerhöhen
 H: 1536 mm
 B: 1000 mm
 T: 425 mm

N-10HR410- ...

...

...



Zubehör Registratorschränke

► 3 Wochen Lieferzeit

Schwarz	Z
Silber	S

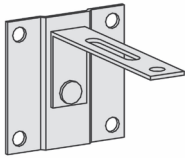
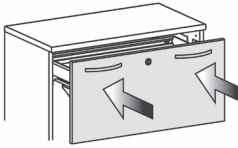
Produkt	Maße	Artikelnr.	Ausführung
	Kippsicherung Wandmontage bauseits, ohne Montagezubehör	N-10Z15	X
	Softeinzug für Schubkästen und Hängeregistraturauszüge, nicht nachrüstbar, 1 Stück pro Schub	N-10SKD	X



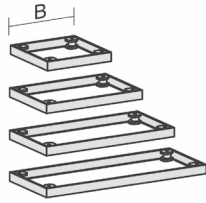

Metallsockel und Standfüße

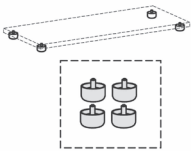
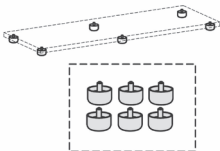
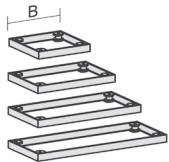

► 3 Wochen Lieferzeit

Schwarz	Z
Silber	S

Produkt	Maße	Artikelnr.	Ausführung
 <p>Standfüße bis Schrankbreite 800 mm justierbar 1 Satz (4 Stück)</p>	H: 27-33 mm Ø: 50 mm	N-10SF4-	Z
 <p>Standfüße ab Schrankbreite 1000 mm justierbar 1 Satz (6 Stück)</p>	H: 27-33 mm Ø: 50 mm	N-10SF6-	Z
 <p>Metallsockel Höhe 50 mm Auswahl entsprechend Schrankbreite</p>	B: 400 mm	N-10MS04-	...
	B: 600 mm	N-10MS06-	...
	B: 800 mm	N-10MS08-	...
	B: 1000 mm	N-10MS10-	...
	B: 1200 mm	N-10MS12-	...
	B: 1600 mm	N-10MS16-	...
 <p>Metallsockel für Eckabschlussregal</p>	H: 50 mm	N-10MSRE-	...







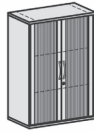

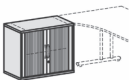

Querrollladenschränke

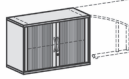
▶ 3 Wochen Lieferzeit

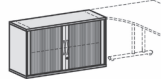

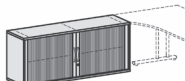
Ahorn	A	A
Buche	B	B
Lichtgrau	L	L
Weiß	W	W
Onyx	O	O
Nussbaum	N	N

Produkt	Maße	Artikelnr.	Front	Korpus
  <p>Anstell-Querrollladenschrank 1 Dekor-Einlegeboden, mit Stellfüßen, abschließbar</p> <p>Kein durchgängiges Lochraster</p>	2 Ordnerhöhen H: 720 mm B: 800 mm T: 425 mm	N-10Q7208-	S	...
  <p>Anstell-Querrollladenschrank 1 Dekor-Einlegeboden, mit Stellfüßen, abschließbar</p> <p>Kein durchgängiges Lochraster</p>	2 Ordnerhöhen H: 720 mm B: 1000 mm T: 425 mm	N-10Q7210-	S	...
  <p>Anstell-Querrollladenschrank 1 Dekor-Einlegeboden, mit Stellfüßen, abschließbar</p> <p>Kein durchgängiges Lochraster</p>	2 Ordnerhöhen H: 720 mm B: 1200 mm T: 425 mm	N-10Q7212-	S	...
  <p>Anstell-Querrollladenschrank mit Mittelseite, 2 Dekor-Einlegeböden, mit Stellfüßen, abschließbar</p> <p>Kein durchgängiges Lochraster</p>	2 Ordnerhöhen H: 720 mm B: 1600 mm T: 425 mm	N-10Q7216-	S	...
  <p>Querrollladenschrank 1 Dekor-Einlegeboden, abschließbar</p> <p>Metallsockel / Standfüße Seite 43</p>	2 Ordnerhöhen H: 768 mm B: 800 mm T: 425 mm	N-10Q208-	S	...





Querrollladenschränke

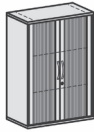

▶ 3 Wochen Lieferzeit





Ahorn	A	A
Buche	B	B
Lichtgrau	L	L
Weiß	W	W
Onyx	O	O
Nussbaum	N	N

Produkt	Maße	Artikelnr.	Front	Korpus
---------	------	------------	-------	--------

 	Querrollladenschrank 1 Dekor-Einlegeboden, abschließbar	2 Ordnerhöhen H: 768 mm B: 1000 mm T: 425 mm	N-10Q210-	S	...
	Metallsockel / Standfüße Seite 43				

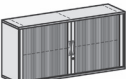
 	Querrollladenschrank 1 Dekor-Einlegeboden, abschließbar	2 Ordnerhöhen H: 768 mm B: 1200 mm T: 425 mm	N-10Q212-	S	...
	Metallsockel / Standfüße Seite 43				

 	Querrollladenschrank mit Mittelseite, 2 Dekor-Einlegeböden, abschließbar	2 Ordnerhöhen H: 768 mm B: 1600 mm T: 425 mm	N-10Q216-	S	...
	Metallsockel / Standfüße Seite 43				

 	Querrollladenschrank 2 Dekor-Einlegeböden, abschließbar	3 Ordnerhöhen H: 1152 mm B: 800 mm T: 425 mm	N-10Q308-	S	...
	Metallsockel / Standfüße Seite 43				

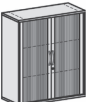
 	Querrollladenschrank 2 Dekor-Einlegeböden, abschließbar	3 Ordnerhöhen H: 1152 mm B: 1000 mm T: 425 mm	N-10Q310-	S	...
	Metallsockel / Standfüße Seite 43				



Querrollladenschränke

▶ 3 Wochen Lieferzeit

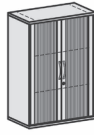

Ahorn	A	A
Buche	B	B
Lichtgrau	L	L
Weiß	W	W
Onyx	O	O
Nussbaum	N	N

Produkt	Maße	Artikelnr.	Front	Korpus
---------	------	------------	-------	--------



Querrollladenschrank
2 Dekor-Einlegeböden,
abschließbar

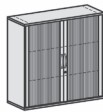

Metallsockel / Standfüße
Seite 43

3 Ordnerhöhen
H: 1152 mm
B: 1200 mm
T: 425 mm

N-10Q312-

S

...



Querrollladenschrank
mit Mittelseite,
4 Dekor-Einlegeböden,
abschließbar



Metallsockel / Standfüße
Seite 43

3 Ordnerhöhen
H: 1152 mm
B: 1600 mm
T: 425 mm

N-10Q316-

S

...



Querrollladeneckschrank
mit Ordnerrondell,
Fassungsvermögen
bis zu 72 Ordner,
abschließbar,
unmontierte Lieferung

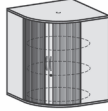

passender Sockel N-10MS08,
passende Standfüße
N-10SF4-Z
Seite 38

3 Ordnerhöhen
H: 1152 mm
B: 969 mm
T: 969 mm

N-10QE3-

S

...



▶ 3 Wochen Lieferzeit

Ahorn	A
Buche	B
Lichtgrau	L
Weiß	W
Onyx	O
Nussbaum	N

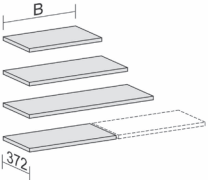
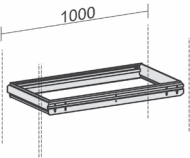
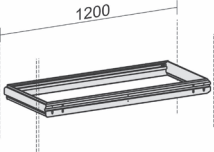
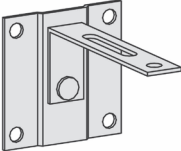
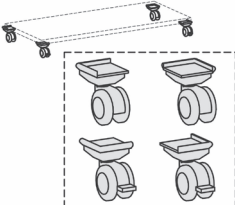
Produkt	Maße	Artikelnr.	Ausführung
 <p>Einlegeboden für Querrollladenschrank mit Bodenträger</p> <p>Tiefe 372 mm Höhe 25 mm</p> <p>Auswahl entsprechend Korpusbreite</p>	B: 800 mm	N-10EBQ08-	...
	B: 1000 mm	N-10EBQ10-	...
	B: 1200 mm	N-10EBQ12-	...
	B: 1600 mm	N-10EBQ16-	...
 <p>Hängeregistratur-Auszugsrahmen für Querrollladenschrank für Korpusbreite 1000 mm, Wandbefestigung erforderlich, inkl. 2 Stege, ohne Auszugssperre</p>		N-10HRAQ10	X
 <p>Hängeregistratur-Auszugsrahmen für Querrollladenschrank für Korpusbreite 1200 mm, Wandbefestigung erforderlich, inkl. 2 Stege, ohne Auszugssperre</p>		N-10HRAQ12	X
 <p>Kippsicherung Wandmontage bauseits, ohne Montagezubehör</p>		N-10Z15	X
 <p>Rollensatz bestehend aus 2 x mit Feststeller, 2 x ohne Feststeller, 4 x Kantenschutz, Nutzlast 70 kg</p>		N-10Z03	X



Metallsockel und Standfüße Querrollladenschränke

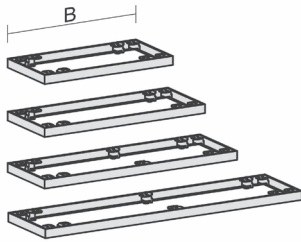

► 3 Wochen Lieferzeit

Schwarz	Z
Silber	S

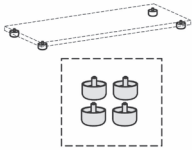
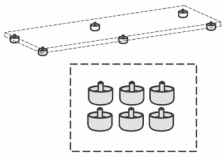
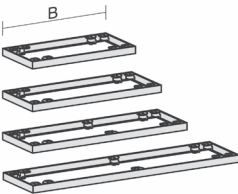
Produkt	Maße	Artikelnr.	Ausführung
 <p>Standfüße bis Schrankbreite 800 mm justierbar 1 Satz (4 Stück)</p>	H: 27-33 mm Ø: 50 mm	N-10SF4-	Z
 <p>Standfüße ab Schrankbreite 1000 mm justierbar 1 Satz (6 Stück)</p>	H: 27-33 mm Ø: 50 mm	N-10SF6-	Z
 <p>Metallsockel für Querrollladenschrank</p> <p>Höhe 50 mm</p> <p>Auswahl entsprechend Schrankbreite</p>	<p>B: 800 mm</p> <hr/> <p>B: 1000 mm</p> <hr/> <p>B: 1200 mm</p> <hr/> <p>B: 1600 mm</p>	<p>N-10MSQ08-</p> <hr/> <p>N-10MSQ10-</p> <hr/> <p>N-10MSQ12-</p> <hr/> <p>N-10MSQ16-</p>	<p>...</p> <hr/> <p>...</p> <hr/> <p>...</p> <hr/> <p>...</p>



▶ 3 Wochen Lieferzeit

Ahorn	A
Buche	B
Lichtgrau	L
Weiß	W
Onyx	O
Nussbaum	N

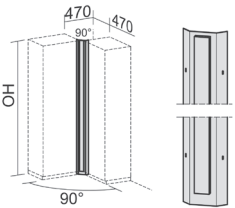
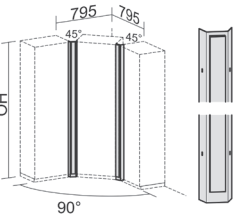
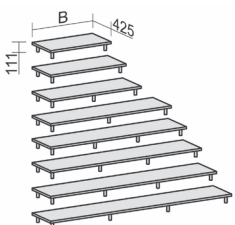
Produkt	Maße	Artikelnr.	Ausführung
 <p>Eckverbinder 90° Blechelement mit Holzblende, nur in Verbindung mit Sockel nutzbar</p>	5 Ordnerhöhen	N-10EV590-	...
	6 Ordnerhöhen	N-10EV690-	...
 <p>Eckverbinder 45° 2 Blechelemente mit Holzblende, nur in Verbindung mit Sockel nutzbar</p>	5 Ordnerhöhen	N-10EV545-	...
	6 Ordnerhöhen	N-10EV645-	...
 <p>Aufsatzplatte Tiefe: 425 mm Höhe: 111 mm</p>	B: 800 mm	N-10AS80-	...
	B: 1000 mm	N-10AS100-	...
	B: 1200 mm	N-10AS120-	...
	B: 1600 mm	N-10AS160-	...
	B: 1800 mm	N-10AS180-	...
	B: 2000 mm	N-10AS200-	...
	B: 2200 mm	N-10AS220-	...
	B: 2400 mm	N-10AS240-	...



▶ 3 Wochen Lieferzeit

Ahorn	A
Buche	B
Lichtgrau	L
Weiß	W
Onyx	O
Nussbaum	N

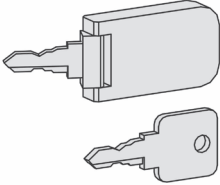
Produkt	Maße	Artikelnr.	Ausführung
	Ersatzschlüssel 2 Stück bestehend aus 1 starren Schlüssel 1 Kippschlüssel	N-301013	X
	Bitte bei Bestellung Schlüsselnummer angeben		