

# Möbel LETZ

*Finden und Wohlfühlen*



## Typenplan

Dream-Line von Hasena - Polsterbett Obag weiß

### **Wichtiger Hinweis für Sie**

Etwaige Hinweise des Herstellers in dieser Produktinformation, die sich auf die Gewährleistung beziehen, haben für Sie keinerlei Bindungswirkung und können von Ihnen ignoriert werden. Ihre gesetzlichen Gewährleistungsrechte als Verbraucher uns gegenüber, als Ihrem Verkäufer, werden dadurch in keiner Weise berührt oder eingeschränkt. Sie können sich wegen aller Mängel jederzeit an uns wenden. Darüber hinaus gehende Herstellergarantien bleiben

Möbel Letz GmbH  
Am Gewerbepark 11  
06895 Zahna-Elster

Tel.: 035383 - 6018 50

Fax.: 035383 - 6018 17

# Dream-Line

## Bettrahmen 2-seitig

Bei allen Bettrahmen Lungo ist die Einlegetiefe in 4 verschiedenen Höhen standardmässig verstellbar.

23 cm

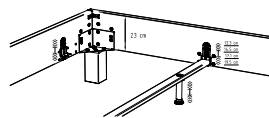

12,6 cm  
15,0 cm  
17,4 cm  
19,8 cm

28 cm

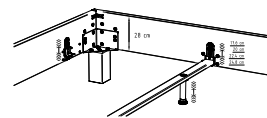

17,6 cm  
20,0 cm  
22,4 cm  
24,8 cm

Katalogseite 12.2

Abbildung	Masse cm - L/H	Artikel-Nr.	Preiskategorie (Stoffauswahl siehe Umschlag)	
			3	4 (ohne Echtleder Vintage) <b>sichtbare Naht</b>
<b>Lungo 23/2S</b> 	<b>200/23</b>	<b>7115.200</b>		
	210/23	7115.300		
	220/23	7115.400		
<b>Lungo 28/2S</b> 	<b>200/28</b>	<b>7116.200</b>		
	210/28	7116.300		
	220/28	7116.400		

**Achtung: Werden keine Füsse bestellt, ist für die Montage des Bettrahmens ein separates Beschlagspaket nötig!**

<b>Beschlagspaket</b> 		5025.42		Alu
---------------------------	--	---------	--	-----

Das Möbelkonzept «Selezione» mit passenden Nachttischen und Kommoden sowie weitere Beimöbel befinden sich in Register 2. Lattenroste sowie Matratzen siehe letztes Register.

## Kopf-/Fussteil-Set für 2-seitige Bettrahmen

Katalogseite 12.3

Abbildung	Masse cm	Artikel-Nr.	Preiskategorie (Stoffauswahl siehe Umschlag)	
			3	4 (ohne Echtleder Vintage)
<b>Combia</b> 	140	7510.215		
	160	7510.216		
	180	7510.217		
	200	7510.218		

Ab 160 cm inkl. Midtraver-move und 2 Stützfüssen  
Sichtbare Naht

Für die Montage der Leselampen am Kopf-/Fussteil Combia wird der Lampenadapter „Combino“ benötigt. Leselampen sowie der Lampenadapter siehe Register 2.

# Dream-Line

## Kopf-/Fussteil-Set für 2-seitige Bettrahmen

Katalogseite 12.3

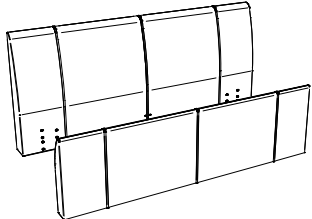
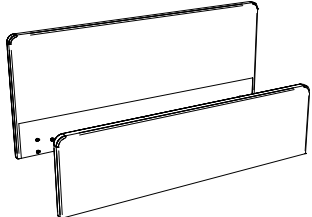

Abbildung	Masse cm	Artikel-Nr.	Preiskategorie (Stoffauswahl siehe Umschlag)	
			3	4 (ohne Echtleder Vintage)
<b>Ronio</b>  Ab 160 cm inkl. Midtraver-move und 2 Stützfüßen Sichtbare Naht	90	7511.212		
	100	7511.213		
	120	7511.214		
	140	7511.215		
	160	7511.216		
	180	7511.217		
	200	7511.218		
	<b>Venus</b>  Ab 160 cm inkl. Midtraver-move und 2 Stützfüßen	90	7512.212	
100		7512.213		-
120		7512.214		-
140		7512.215		-
160		7512.216		-
180		7512.217		-
200		7512.218		-

Für die Montage der Leselampen am Kopf-/Fussteil Combia wird der Lampenadapter „Combino“ benötigt. Leselampen sowie der Lampenadapter siehe Register 2.

# Dream-Line

## Bettrahmen 3-seitig

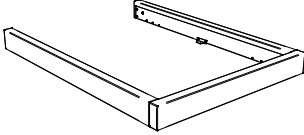
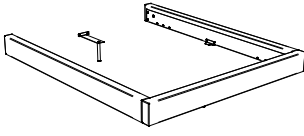
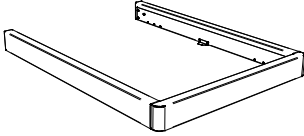
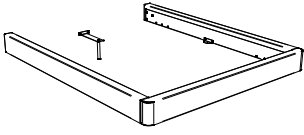
Katalogseite 12.4

Abbildung	Masse cm - B/L/H	Artikel-Nr.	Preiskategorie (Stoffauswahl siehe Umschlag)	
			3	4 (ohne Echtleder Vintage) <b>sichtbare Naht</b>
<b>Moon 18/3S</b>  Inkl. Bettladwinkel	<b>140/200/18</b>	<b>7117.215</b>		
	140/210/18	7117.315		
	140/220/18	7117.415		
<b>Moon 18/3S</b>  Inkl. 2 Mittelauflegewinkel mit 2 Stützfüßen	<b>160/200/18</b>	<b>7117.216</b>		
	160/210/18	7117.316		
	160/220/18	7117.416		
	<b>180/200/18</b>	<b>7117.217</b>		
	180/210/18	7117.317		
	180/220/18	7117.417		
	<b>200/200/18</b>	<b>7117.218</b>		
	200/210/18	7117.318		
200/220/18	7117.418			
<b>Sole 18/3S</b>  Inkl. Bettladwinkel	<b>140/200/18</b>	<b>7118.215</b>		
	140/210/18	7118.315		
	140/220/18	7118.415		
<b>Sole 18/3S</b>  Inkl. 2 Mittelauflegewinkel mit 2 Stützfüßen	<b>160/200/18</b>	<b>7118.216</b>		
	160/210/18	7118.316		
	160/220/18	7118.416		
	<b>180/200/18</b>	<b>7118.217</b>		
	180/210/18	7118.317		
	180/220/18	7118.417		
	<b>200/200/18</b>	<b>7118.218</b>		
	200/210/18	7118.318		
200/220/18	7118.418			
<b>Achtung: Werden keine Füße bestellt, ist für die Montage des Bettrahmens ein separates Beschlagspaket nötig!</b>				
<b>Beschlagspaket</b> 		5025.42		Alu

Die Traversen zum Bettrahmen befinden sich innerhalb dieses Registers direkt nach den Bettrahmen oder am Ende von Register 2.  
 Das Möbelkonzept «Selezione» mit passenden Nachttischen und Kommoden sowie weitere Beimöbel befinden sich in Register 2.  
 Lattenroste sowie Matratzen siehe letztes Register.

# Dream-Line

## Bettrahmen 3-seitig

Bei allen Bettrahmen Lungo ist die Einlegetiefe in 4 verschiedenen Höhen standardmässig verstellbar.

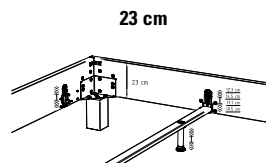

23 cm  
12,6 cm  
15,0 cm  
17,4 cm  
19,8 cm

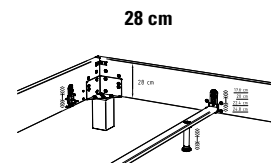

28 cm  
17,6 cm  
20,0 cm  
22,4 cm  
24,8 cm

Katalogseite 12.5

Abbildung	Masse cm - B/L/H	Artikel-Nr.	Preiskategorie (Stoffauswahl siehe Umschlag)	
			3	4 (ohne Echtleder Vintage) sichtbare Naht
<b>Lungo 23/3S</b> 	<b>140/200/23</b>	<b>7119.215</b>		
	140/210/23	7119.315		
	140/220/23	7119.415		
<b>Lungo 23/3S</b>  Inkl. Midtraver-move und 2 Stützfüssen	<b>160/200/23</b>	<b>7119.216</b>		
	160/210/23	7119.316		
	160/220/23	7119.416		
	<b>180/200/23</b>	<b>7119.217</b>		
	180/210/23	7119.317		
	180/220/23	7119.417		
	<b>200/200/23</b>	<b>7119.218</b>		
200/210/23 200/220/23	7119.318 7119.418			
<b>Lungo 28/3S</b> 	<b>140/200/28</b>	<b>7120.215</b>		
	140/210/28	7120.315		
	140/220/28	7120.415		
<b>Lungo 28/3S</b>  inkl. Midtraver-move und 2 Stützfüssen	<b>160/200/28</b>	<b>7120.216</b>		
	160/210/28	7120.316		
	160/220/28	7120.416		
	<b>180/200/28</b>	<b>7120.217</b>		
	180/210/28	7120.317		
	180/220/28	7120.417		
	<b>200/200/28</b>	<b>7120.218</b>		
200/210/28 200/220/28	7120.318 7120.418			

**Achtung: Werden keine Füsse bestellt, ist für die Montage des Bettrahmens ein separates Beschlagspaket nötig!**

<b>Beschlagspaket</b> 		5025.42		Alu
---------------------------	--	---------	--	-----

Die Traversen zum Bettrahmen befinden sich innerhalb dieses Registers direkt nach den Bettrahmen oder am Ende von Register 2. Das Möbelkonzept «Selezione» mit passenden Nachttischen und Kommoden sowie weitere Beimöbel befinden sich in Register 2. Lattenroste sowie Matratzen siehe letztes Register.

# Dream-Line

## Bettrahmen 3-seitig

Bei allen Bettrahmen Ciara ist die Einlegetiefe in 4 verschiedenen Höhen standardmässig verstellbar.

23 cm

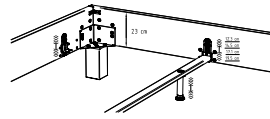

12,6 cm  
15,0 cm  
17,4 cm  
19,8 cm

28 cm

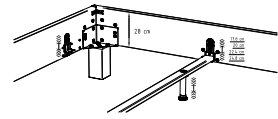

17,6 cm  
20,0 cm  
22,4 cm  
24,8 cm

Katalogseite 12.5

Abbildung	Masse cm - B/L/H	Artikel-Nr.	Preiskategorie (Stoffauswahl siehe Umschlag)	
			3	4 (ohne Echtleder Vintage) sichtbare Naht
<b>Ciara 23/3S</b> 	<b>140/200/23</b>	<b>7121.215</b>		
	140/210/23	7121.315		
	140/220/23	7121.415		
<b>Ciara 23/3S</b>  inkl. Midtraver-move und 2 Stützfüssen	<b>160/200/23</b>	<b>7121.216</b>		
	160/210/23	7121.316		
	160/220/23	7121.416		
	<b>180/200/23</b>	<b>7121.217</b>		
	180/210/23	7121.317		
	180/220/23	7121.417		
<b>Ciara 28/3S</b> 	<b>140/200/28</b>	<b>7122.215</b>		
	140/210/28	7122.315		
	140/220/28	7122.415		
<b>Ciara 28/3S</b>  inkl. Midtraver-move und 2 Stützfüssen	<b>160/200/28</b>	<b>7122.216</b>		
	160/210/28	7122.316		
	160/220/28	7122.416		
	<b>180/200/28</b>	<b>7122.217</b>		
	180/210/28	7122.317		
	180/220/28	7122.417		

**Achtung: Werden keine Füsse bestellt, ist für die Montage des Bettrahmens ein separates Beschlagspaket nötig!**

<b>Beschlagspaket</b> 		5025.42		Alu
---------------------------	--	---------	--	-----

Das Möbelkonzept «Selezione» mit passenden Nachttischen und Kommoden sowie weitere Beimöbel befinden sich in Register 2. Lattenroste sowie Matratzen siehe letztes Register.

# Dream-Line

## Kopfteile gepolstert für 3-seitige Bettrahmen

Katalogseite 12.6-12.7

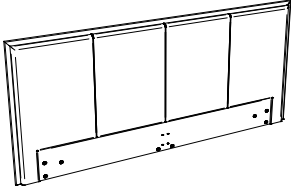
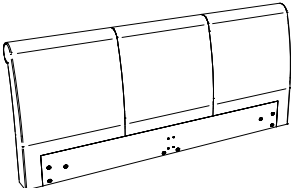
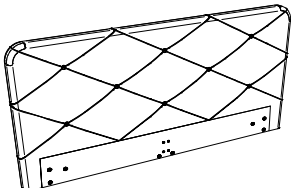
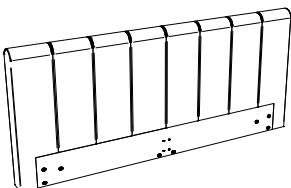
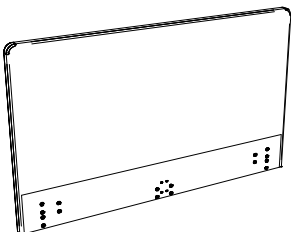
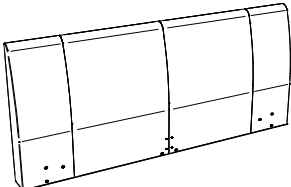
Abbildung	Masse cm	Artikel-Nr.	Preiskategorie (Stoffauswahl siehe Umschlag)	
			3	4 (ohne Echtleder Vintage)
<b>Coco</b>				
 <p>Leselampen nicht montierbar, sichtbare Naht</p>	140	5542.015		-
	160	5542.016		-
	180	5542.017		-
	200	5542.018		-
<b>Damo</b>				
 <p>Sichtbare Naht</p>	140	5543.015		
	160	5543.016		
	180	5543.017		
	200	5543.018		
<b>Julia</b>				
 <p>Leselampen nicht montierbar, sichtbare Naht</p>	140	5544.015		-
	160	5544.016		-
	180	5544.017		-
	200	5544.018		-
<b>Kimo</b>				
 <p>Sichtbare Naht</p>	140	5545.015		
	160	5545.016		
	180	5545.017		
	200	5545.018		
<b>Mars</b>				
	140	5546.015		-
	160	5546.016		-
	180	5546.017		-
	200	5546.018		-
<b>Orion</b>				
 <p>Sichtbare Naht</p>	140	5549.015		
	160	5549.016		
	180	5549.017		
	200	5549.018		

Für die Montage der Leselampen an den Kopfteilen Damo, Kimo und Orion wird der Lampenadapter „Combino“ benötigt, siehe Register 2.

# Dream-Line

## Kopfteile gepolstert für 3-seitige Bettrahmen

Katalogseite 12.6-12.7

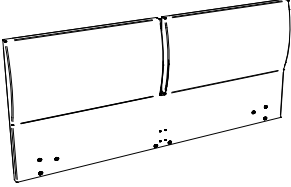
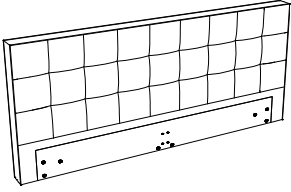
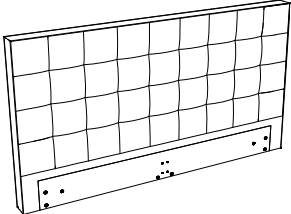

Abbildung	Masse cm	Artikel-Nr.	Preiskategorie (Stoffauswahl siehe Umschlag)	
			3	4 (ohne Echtleder Vintage)
<b>Siena</b> 	140	5550.015		
	160	5550.016		
	180	5550.017		
	200	5550.018		
<b>Zuro M (Höhe 78 cm)</b> 	140	5521.0154		
	160	5521.0164		
	180	5521.0174		
	200	5521.0184		
Sichtbare Naht				
<b>Zuro L (Höhe 98 cm)</b> 	140	5521.0153		
	160	5521.0163		
	180	5521.0173		
	200	5521.0183		
Sichtbare Naht				

Für die Montage der Leselampen an den Kopfteilen Siena und Zuro wird der Lampenadapter „Combino“ benötigt, siehe Register 2.

# Dream-Line

## Bettrahmen 4-seitig

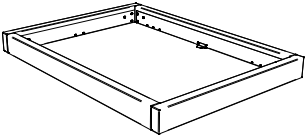
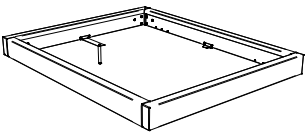
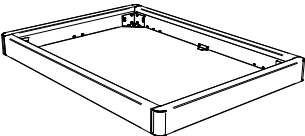
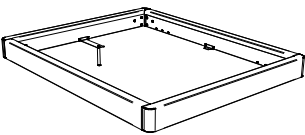
Katalogseite 12.8

Abbildung	Masse cm - B/L/H	Artikel-Nr.	Preiskategorie (Stoffauswahl siehe Umschlag)	
			3	4 (ohne Echtleder Vintage) <b>sichtbare Naht</b>
<b>Moon 18/4S</b>  Inkl. Bettladwinkel	<b>140/200/18</b>	<b>7123.215</b>		
	140/210/18	7123.315		
	140/220/18	7123.415		
<b>Moon 18/4S</b>  Inkl. 2 Mittelauflegewinkel mit 2 Stützfüßen	<b>160/200/18</b>	<b>7123.216</b>		
	160/210/18	7123.316		
	160/220/18	7123.416		
	<b>180/200/18</b>	<b>7123.217</b>		
	180/210/18	7123.317		
	180/220/18	7123.417		
	<b>200/200/18</b>	<b>7123.218</b>		
	200/210/18	7123.318		
200/220/18	7123.418			
<b>Sole 18/4S</b>  Inkl. Bettladwinkel	<b>140/200/18</b>	<b>7124.215</b>		
	140/210/18	7124.315		
	140/220/18	7124.415		
<b>Sole 18/4S</b>  Inkl. 2 Mittelauflegewinkel mit 2 Stützfüßen	<b>160/200/18</b>	<b>7124.216</b>		
	160/210/18	7124.316		
	160/220/18	7124.416		
	<b>180/200/18</b>	<b>7124.217</b>		
	180/210/18	7124.317		
	180/220/18	7124.417		
	<b>200/200/18</b>	<b>7124.218</b>		
	200/210/18	7124.318		
200/220/18	7124.418			
<b>Achtung: Werden keine Füße bestellt, ist für die Montage des Bettrahmens ein separates Beschlagspaket nötig!</b>				
<b>Beschlagspaket</b> 		5025.42		Alu

Das Möbelkonzept «Selezione» mit passenden Nachttischen und Kommoden sowie weitere Beimöbel befinden sich in Register 2.  
Lattenroste sowie Matratzen siehe letztes Register.

# Dream-Line

## Traversen (Option zu Sole und Moon)

Katalogseite 12.4

Abbildung	Masse cm	Ausführung	Fusshöhe 10 cm		Fusshöhe 20–30 cm	
			Artikel-Nr.		Artikel-Nr.	

Wir empfehlen grundsätzlich den Einsatz von Quer- oder Längstraversen.

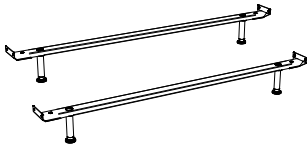
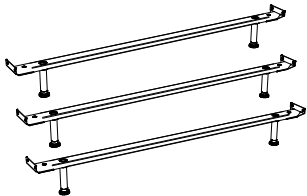
<b>Crosstraver (Quertraverse)</b> 	140	Bis 160 cm mit 2, ab 180 cm mit 3 höhenverstellbaren Stützfüßen	5000.715		5000.815		
	160		5000.716		5000.816		
	180		5000.717		5000.817		
	200		5000.718		5000.818		
<b>Crosstraver-Twin (2 Quertraversen)</b> 	140			7000.157		7000.158	
	160			7000.167		7000.168	
	180			7000.177		7000.178	
	200			7000.187		7000.188	
<b>Crosstraver XXL (3 Quertraversen)</b> 	140			7009.157		7009.158	
	160			7009.167		7009.168	
	180			7009.177		7009.178	
	200			7009.187		7009.188	

Wir empfehlen ab einer Bettbreite 140 cm mit 2 Lattenrosten oder Motorrahmeneinbau eine Längstraverse.

<b>Midtraver (Längstraverse)</b> 	<b>200</b>	Mit 2 höhenverstellbaren Stützfüßen	<b>5001.027</b>		<b>5001.028</b>	
	210		5001.037		5001.038	
	220		5001.047		5001.048	

**Nicht einsetzbare Füße/Bettkasten/Lattenroste mit Traversen:**  
**Practico-Box und Ultra XXL-Tec: keine**  
**Roll-Box: Crosstraver, Crosstraver-Twin und Crosstraver XXL**

# Dream-Line

## Practico-Box (Option zu Sole und Moon)

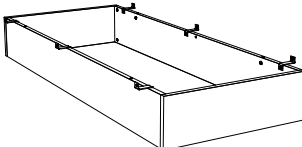
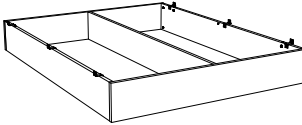
Katalogseite 12.8				
Abbildung	Masse cm - B/L	Artikel-Nr.	Weiss Anthracit	
			Kernbuche natur, geölt	
<b>Practico-Box 25</b>  1-sektorig, Sockel inkl. Boden und Beschlägen	140/200	7417.215		
	<b>Überlängenzuschlag</b>		<b>210 / 220 cm:</b>	
<b>Practico-Box 25</b>  2-sektorig, Sockel inkl. Boden und Beschlägen	160/200	7417.216		
	180/200	7417.217		
	200/200	7417.218		
	<b>Überlängenzuschlag</b>		<b>210 / 220 cm:</b>	

Quer- und Längstraversen sind nicht montierbar.

## Lattenroste zu Practico

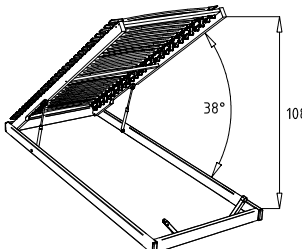
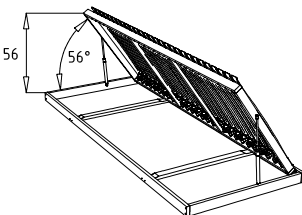
Katalogseite 12.8				
Abbildung	Masse cm - B/L/H	Ausführung	Artikel-Nr.	
<b>Ultrafree-Lift KF</b>  Mit Kopf- und Fussverstellung, Rahmenöffnung durch Gasdruckfedern, ab Breite 160 cm 2 Lattenroste, bei Breite 140 cm mit Mittelzonenverstärkung	140/200/11	1 Lattenrost Buche anthracit deckend, lackiert	5700.2153	
	<b>Überlängenzuschlag</b>		<b>210 cm: / 220 cm:</b>	
	160/200/11	2 Lattenroste	5700.2163	
	180/200/11	Buche anthracit deckend, lackiert	5700.2173	
	200/200/11		5700.2183	
<b>Überlängenzuschlag</b>		<b>210 cm: / 220 cm:</b>		
<b>Econom-move</b>  Unverstellbar, Rahmenöffnung durch Gasdruckfedern, ab Breite 160 cm 2 Lattenroste	160/200/9	2 Lattenroste Buche roh	5701.216	
	180/200/9		5701.217	
	200/200/9		5701.218	
	<b>Überlängenzuschlag</b>		<b>210 cm: / 220 cm:</b>	

# Dream-Line

## Bettrahmen 4-seitig

Bei allen Bettrahmen Lungo ist die Einlegetiefe in 4 verschiedenen Höhen standardmässig verstellbar.

23 cm

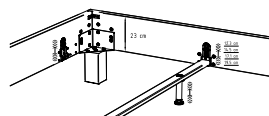

12,6 cm  
15,0 cm  
17,4 cm  
19,8 cm

28 cm

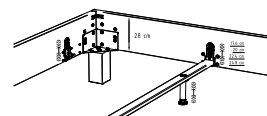

17,6 cm  
20,0 cm  
22,4 cm  
24,8 cm

Katalogseite 12.9

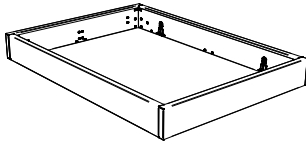
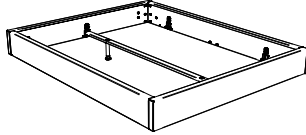
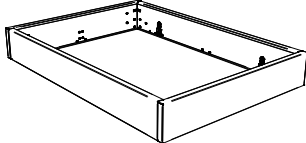
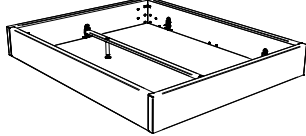
Abbildung	Masse cm - B/L/H	Artikel-Nr.	Preiskategorie (Stoffauswahl siehe Umschlag)	
			3	4 (ohne Echtleder Vintage) sichtbare Naht
<b>Lungo 23/4S</b> 	<b>90/200/23</b>	<b>7125.212</b>		
	90/210/23	7125.312		
	90/220/23	7125.412		
	<b>100/200/23</b>	<b>7125.213</b>		
	100/210/23	7125.313		
	100/220/23	7125.413		
	<b>120/200/23</b>	<b>7125.214</b>		
	120/210/23	7125.314		
	120/220/23	7125.414		
	<b>140/200/23</b>	<b>7125.215</b>		
140/210/23	7125.315			
140/220/23	7125.415			
<b>Lungo 23/4S</b>  inkl. Midtraver-move und 2 Stützfüssen	<b>160/200/23</b>	<b>7125.216</b>		
	160/210/23	7125.316		
	160/220/23	7125.416		
	<b>180/200/23</b>	<b>7125.217</b>		
	180/210/23	7125.317		
	180/220/23	7125.417		
	<b>200/200/23</b>	<b>7125.218</b>		
	200/210/23	7125.318		
200/220/23	7125.418			
<b>Lungo 28/4S</b> 	<b>90/200/28</b>	<b>7126.212</b>		
	90/210/28	7126.312		
	90/220/28	7126.412		
	<b>100/200/28</b>	<b>7126.213</b>		
	100/210/28	7126.313		
	100/220/28	7126.413		
	<b>120/200/28</b>	<b>7126.214</b>		
	120/210/28	7126.314		
	120/220/28	7126.414		
	<b>140/200/28</b>	<b>7126.215</b>		
140/210/28	7126.315			
140/220/28	7126.415			
<b>Lungo 28/4S</b>  inkl. Midtraver-move und 2 Stützfüssen	<b>160/200/28</b>	<b>7126.216</b>		
	160/210/28	7126.316		
	160/220/28	7126.416		
	<b>180/200/28</b>	<b>7126.217</b>		
	180/210/28	7126.317		
	180/220/28	7126.417		
	<b>200/200/28</b>	<b>7126.218</b>		
	200/210/28	7126.318		
200/220/28	7126.418			

**Achtung: Werden keine Füsse bestellt, ist für die Montage des Bettrahmens ein separates Beschlagspaket nötig!**

<b>Beschlagspaket</b> 		5025.42		Alu
--	--	---------	--	-----

Das Möbelkonzept «Selezione» mit passenden Nachttischen und Kommoden sowie weitere Beimöbel befinden sich in Register 2. Lattenroste sowie Matratzen siehe letztes Register.

# Dream-Line

## Bettrahmen 4-seitig

Bei allen Bettrahmen Ciara ist die Einlegetiefe in 4 verschiedenen Höhen standardmässig verstellbar.

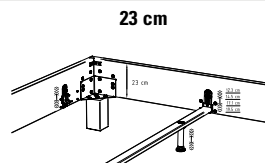

12,6 cm  
15,0 cm  
17,4 cm  
19,8 cm

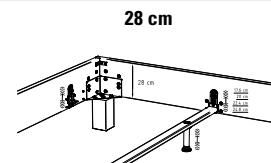

17,6 cm  
20,0 cm  
22,4 cm  
24,8 cm

Katalogseite 12.9

Abbildung	Masse cm - B/L/H	Artikel-Nr.	Preiskategorie (Stoffauswahl siehe Umschlag)	
			3	4 (ohne Echtleder Vintage) sichtbare Naht
<b>Ciara 23/4S</b> 	<b>90/200/23</b>	<b>7127.212</b>		
	90/210/23	7127.312		
	90/220/23	7127.412		
	<b>100/200/23</b>	<b>7127.213</b>		
	100/210/23	7127.313		
	100/220/23	7127.413		
	<b>120/200/23</b>	<b>7127.214</b>		
	120/210/23	7127.314		
	120/220/23	7127.414		
<b>Ciara 23/4S</b>  Inkl. Midtraver-move und 2 Stützfüssen	<b>160/200/23</b>	<b>7127.216</b>		
	160/210/23	7127.316		
	160/220/23	7127.416		
	<b>180/200/23</b>	<b>7127.217</b>		
	180/210/23	7127.317		
	180/220/23	7127.417		
	<b>200/200/23</b>	<b>7127.218</b>		
	200/210/23	7127.318		
	200/220/23	7127.418		
<b>Ciara 28/4S</b> 	<b>90/200/28</b>	<b>7128.212</b>		
	90/210/28	7128.312		
	90/220/28	7128.412		
	<b>100/200/28</b>	<b>7128.213</b>		
	100/210/28	7128.313		
	100/220/28	7128.413		
	<b>120/200/28</b>	<b>7128.214</b>		
	120/210/28	7128.314		
	120/220/28	7128.414		
<b>Ciara 28/4S</b>  inkl. Midtraver-move und 2 Stützfüssen	<b>160/200/28</b>	<b>7128.216</b>		
	160/210/28	7128.316		
	160/220/28	7128.416		
	<b>180/200/28</b>	<b>7128.217</b>		
	180/210/28	7128.317		
	180/220/28	7128.417		
	<b>200/200/28</b>	<b>7128.218</b>		
	200/210/28	7128.318		
	200/220/28	7128.418		

**Achtung: Werden keine Füsse bestellt, ist für die Montage des Bettrahmens ein separates Beschlagspaket nötig!**

<b>Beschlagspaket</b> 		5025.42		Alu
---------------------------	--	---------	--	-----

Das Möbelkonzept «Selezione» mit passenden Nachttischen und Kommoden sowie weitere Beimöbel befinden sich in Register 2. Lattenroste sowie Matratzen siehe letztes Register.

# Dream-Line

## Kopfteile gepolstert für 4-seitige Bettrahmen

Katalogseite 12.10-12.11

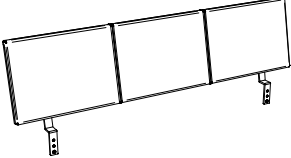
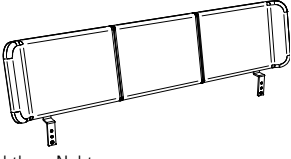
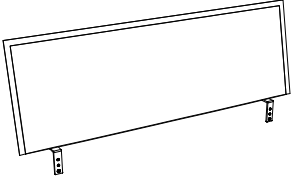
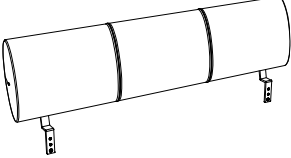
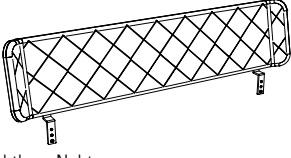
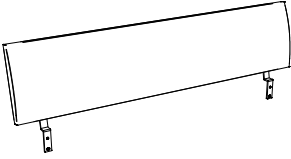
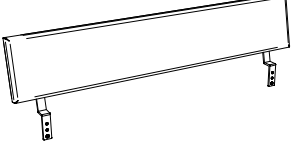
Abbildung	Masse cm	Artikel-Nr.	Preiskategorie (Stoffauswahl siehe Umschlag)	
			3	4 (ohne Echtleder Vintage)
<b>Arora</b>  Sichtbare Naht in beige	90	5500.012		
	100	5500.013		
	120	5500.014		
	140	5500.015		
	160	5500.016		
	180	5500.017		
	200	5500.018		
<b>Boga</b>  Sichtbare Naht	90	5501.012		
	100	5501.013		
	120	5501.014		
	140	5501.015		
	160	5501.016		
	180	5501.017		
	200	5501.018		
<b>Cussina</b>  Leselampen nicht montierbar	140	5502.015		-
	160	5502.016		-
	180	5502.017		-
	200	5502.018		-
<b>Elipsa</b>  Leselampen nicht montierbar, sichtbare Naht, Bezug abnehmbar	90	5503.012		
	100	5503.013		
	120	5503.014		
	140	5503.015		
	160	5503.016		
	180	5503.017		
	200	5503.018		
<b>Gabo</b>  Sichtbare Naht, Stoff Boston nicht erhältlich	90	5504.012		-
	100	5504.013		-
	120	5504.014		-
	140	5504.015		-
	160	5504.016		-
	180	5504.017		-
	200	5504.018		-
<b>Lecco</b>  -	90/100	5505.022		-
	120	5505.014		-
	140	5505.015		-
	160	5505.016		-
	180/200	5505.027		-
<b>Lenio</b>  -	90/100	5506.022		-
	120	5506.014		-
	140	5506.015		-
	160	5506.016		-
	180	5506.017		-
	200	5506.018		-

# Dream-Line

## Kopfteile gepolstert für 4-seitige Bettrahmen

Katalogseite 12.10-12.11

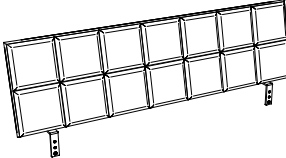
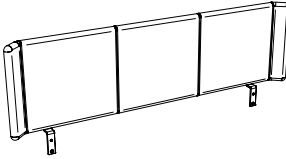
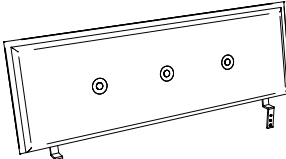
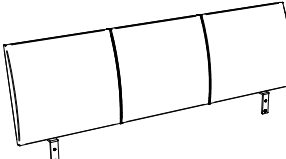
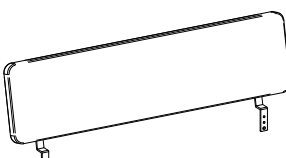
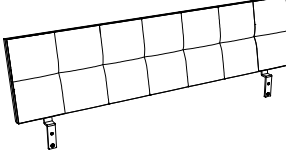
Abbildung	Masse cm	Artikel-Nr.	Preiskategorie (Stoffauswahl siehe Umschlag)	
			3	4 (ohne Echtleder Vintage)
<b>Malta</b>  Sichtbare Naht	120	5507.014		-
	140	5507.015		-
	160	5507.016		-
	180	5507.017		-
	200	5507.018		-
<b>Obag</b>  Leselampen nicht montierbar, sichtbare Naht, Stoff Boston nicht erhältlich	140	5509.015		-
	160	5509.016		-
	180	5509.017		-
	200	5509.018		-
<b>Talma</b>  Leselampen nicht montierbar	140	5511.015		-
	160	5511.016		-
	180	5511.017		-
	200	5511.018		-
<b>Ripo</b>  Sichtbare Naht	90	5510.012		
	100	5510.013		
	120	5510.014		
	140	5510.015		
	160	5510.016		
	180	5510.017		
	200	5510.018		
<b>Bei Ripo sind die Bezüge abnehmbar, ausser Bezüge Boston, Campos, Casual und Echtleder Real.</b>				
<b>Suno</b> 	140	5555.015		-
	160	5555.016		-
	180	5555.017		-
	200	5555.018		-
<b>Ronna</b>  Sichtbare Naht	90/100	5512.022		
	120	5512.014		
	140	5512.015		
	160	5512.016		
	180	5512.017		
	200	5512.018		

# Dream-Line

## Zubehör zu Kopfteilen

Katalogseite 12.11

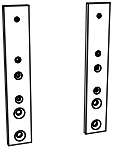
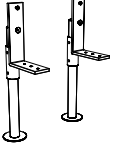
Abbildung	Ausführung	Artikel-Nr.	Farben
<p><b>Head-Plus</b></p>  <p>Verlängerungsadapter, 2er-Set</p>	<p>Bei hohen Matratzen ist eine Erhöhung des Kopfteils um 9 oder 13 cm möglich</p>	<p>5003.012 5003.042</p>	<p>Schwarz Alu</p>
<p><b>Head-Hold</b></p>  <p>2er-Set</p>	<p>Kopfteilverhalterung zur Befestigung an Bodenplatte bei freistehenden Softside-Wasserbetten mit Sockelhöhen von 10-32 cm.</p>	<p>5004.042</p>	<p>Alu</p>

## Wandpaneelle gepolstert für 4-seitige Bettrahmen

Katalogseite 12.11

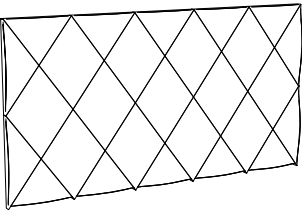

Abbildung	Masse cm - B/H	Artikel-Nr.	Preiskategorie (Stoffauswahl siehe Umschlag)	
			3	4
<p><b>Umbia L</b></p>  <p>Sichtbare Naht</p>	153/105	5605.0503		-
	173/105	5605.0533		-
	193/105	5605.0563		-
	213/105	5605.0593		-

**Nur Wandmontage möglich, Ausnahmen siehe Panel-Hold**  
**Option: Leselampen zu Wandpaneelen siehe Register 2**  
**Weitere Wandpaneelle siehe Register 1**

# Dream-Line

## Füsse Holz

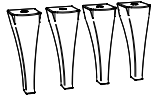

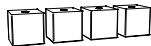

Katalogseite 12.12

Abbildung	Masse cm	Ausführung	Artikel-Nr.	Farbe	
<b>Arc</b>  Inkl. Beschläge	20	Massivholz	3403.0002	Wildbuche natur, geölt	
	25		3403.0003	Eiche bright, geölt	
				Nussbaum, geölt	
	20		5401.0002	Buche natur, lackiert	
Buche schoko, lackiert					
25	5401.0003		Buche weiss lasiert, lackiert		
			Buche weiss deckend, lackiert		
<b>Gola</b>  Inkl. Beschläge	20		Massivholz	5422.0002	Kernbuche natur, geölt
	25			5422.0003	Eiche sägerauh natur
					Eiche bianco, geölt
	20			5402.0001	Eiche bright, geölt
Eiche brandy, geölt					
25	5402.0002	Nussbaum, geölt			
		Akazie Vintage brown, lackiert			
20	5402.0003	Akazie Vintage grey, lackiert			
		Eiche uniq clear, geölt			
25	5402.0004	Wildbuche natur, geölt			
		Wildeiche pure, gebürstet, geölt			
20	5402.0005	Akazie Vintage brown, lackiert			
		Akazie Vintage grey, lackiert			
25	5402.0006	Eiche uniq clear, geölt			
		Wildbuche natur, geölt			
20	5402.0007	Wildeiche pure, gebürstet, geölt			
		Akazie Vintage brown, lackiert			
25	5402.0008	Akazie Vintage grey, lackiert			
		Eiche uniq clear, geölt			
20	5402.0009	Buche natur, lackiert			
		Buche schoko, lackiert			
25	5402.0010	Buche weiss lasiert, lackiert			
		Kernbuche natur, geölt			
20	5402.0011	Eiche bianco, gebürstet, geölt			
		Wildeiche Vintage natur, geölt			
25	5402.0012	Wildeiche natur, gebürstet, geölt			
		Wildeiche pure, gebürstet, geölt			
20	5402.0013	Wildeiche coffee, gebürstet, geölt			
		Eiche bright, geölt			
25	5402.0014	Eiche brandy, geölt			
		Nussbaum, geölt			
<b>Ivio</b>  Inkl. Beschläge	10	Massivholz	5402.0001	Wildbuche natur, geölt	
	20		5402.0002	Eiche bright, geölt	
				Eiche brandy, geölt	
	25		5402.0003	Nussbaum, geölt	
Akazie Vintage brown, lackiert					
20	5402.0004		Akazie Vintage grey, lackiert		
			Eiche uniq clear, geölt		
25	5402.0005		Buche natur, lackiert		
			Buche schoko, lackiert		
20	5402.0006		Buche weiss lasiert, lackiert		
			Kernbuche natur, geölt		
25	5402.0007		Eiche bianco, gebürstet, geölt		
		Wildeiche Vintage natur, geölt			
20	5402.0008	Wildeiche natur, gebürstet, geölt			
		Wildeiche pure, gebürstet, geölt			
25	5402.0009	Wildeiche coffee, gebürstet, geölt			
		Eiche bright, geölt			
20	5402.0010	Eiche brandy, geölt			
		Nussbaum, geölt			

# Dream-Line

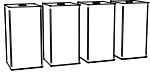
## Füsse Holz

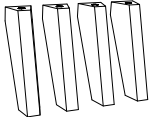
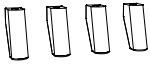
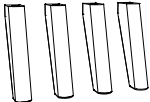
Katalogseite 12.12





Abbildung	Masse cm	Ausführung	Artikel-Nr.	Farbe	
<b>Ivio</b>  Inkl. Beschläge	20	Massivholz	5402.0002	Akazie Vintage brown, lackiert Akazie Vintage grey, lackiert Eiche uniq clear, geölt	
				Wildbuche natur, geölt	
	Eiche bianco, gebürstet, geölt Wildeiche Vintage natur, geölt				
	Wildeiche natur, gebürstet, geölt Wildeiche pure, gebürstet, geölt Wildeiche coffee, gebürstet, geölt				
	Nussbaum, geölt				
	Akazie Vintage brown, lackiert Akazie Vintage grey, lackiert Eiche uniq clear, geölt				
25	Wildbuche natur, geölt				
	Eiche bianco, gebürstet, geölt Wildeiche Vintage natur, geölt				
<b>Juve</b>  Inkl. Beschläge	20		5403.0002	Buche natur, lackiert Buche schoko, lackiert Buche weiss lasiert, lackiert Buche weiss deckend, lackiert Kernbuche natur, geölt	
				Eiche bright, geölt Eiche brandy, geölt	
	25			Buche natur, lackiert Buche schoko, lackiert Buche weiss lasiert, lackiert Buche weiss deckend, lackiert Kernbuche natur, geölt	
				Eiche bright, geölt Eiche brandy, geölt	
	<b>Leno</b>  Inkl. Beschläge	20		5424.0002	Kernbuche natur, geölt
					Wildeiche natur, gebürstet, geölt Wildeiche pure, gebürstet, geölt Wildeiche coffee, gebürstet, geölt
25		Kernbuche natur, geölt			
		Wildeiche natur, gebürstet, geölt Wildeiche pure, gebürstet, geölt Wildeiche coffee, gebürstet, geölt			
<b>Masi</b>  Inkl. Beschläge	10	5404.0001	Buche weiss deckend, lackiert Kernbuche natur, geölt		
			Eiche bianco, gebürstet, geölt		
			Nussbaum, geölt		
<b>Masi</b>  Inkl. Beschläge	20	5404.0002	Buche weiss lasiert, lackiert Buche weiss deckend, lackiert Kernbuche natur, geölt		
			Eiche bianco, gebürstet, geölt		
			Eiche bright, geölt Eiche brandy, geölt		
	25		Nussbaum, geölt		
			Buche weiss lasiert, lackiert Buche weiss deckend, lackiert Kernbuche natur, geölt		
			Eiche bianco, gebürstet, geölt		
<b>Masi</b>  Inkl. Beschläge	25	5404.0003	Eiche bright, geölt Eiche brandy, geölt		
			Nussbaum, geölt		

# Dream-Line

## Füsse Holz

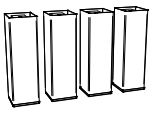
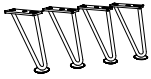
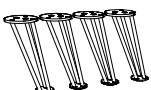
Katalogseite 12.12					
Abbildung	Masse cm	Ausführung	Artikel-Nr.		Farbe
<b>Skid</b>  Inkl. Beschläge	140/25	Massivholz	7431.0153		Wildbuche natur, geölt Eiche bianco, gebürstet, geölt Wildeiche natur, gebürstet, geölt Wildeiche pure, gebürstet, geölt
	160/25		7431.0163		Wildbuche natur, geölt Eiche bianco, gebürstet, geölt Wildeiche natur, gebürstet, geölt Wildeiche pure, gebürstet, geölt
	180/25		7431.0173		Wildbuche natur, geölt Eiche bianco, gebürstet, geölt Wildeiche natur, gebürstet, geölt Wildeiche pure, gebürstet, geölt
	200/25		7431.0183		Wildbuche natur, geölt Eiche bianco, gebürstet, geölt Wildeiche natur, gebürstet, geölt Wildeiche pure, gebürstet, geölt







## Füsse Metall

Katalogseite 12.13					
Abbildung	Masse cm	Artikel-Nr.			Farben
<b>Caro</b>  Inkl. Beschläge	20	5406.0002			Alu Anthracit Iron Chrom
	25	5406.0003			Alu Anthracit Iron Chrom
<b>Facil</b>  Inkl. Beschläge	20	5432.0002			Anthracit
<b>Fasio</b>  Inkl. Beschläge	20	5407.0002			Anthracit Bronze Copper
<b>Jeno</b>  Inkl. Beschläge	10	5411.0001			Anthracit Used
<b>Jeno</b>  Inkl. Beschläge	20	5411.0002			Anthracit Used
	25	5411.0003			Anthracit Used
<b>Mico</b>  Inkl. Beschläge	10	5413.0001			Alu Anthracit Iron Chrom Inox

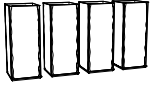
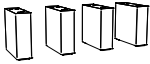
# Dream-Line

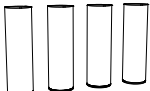
## Füsse Metall

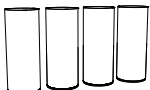

Katalogseite 12.13

Abbildung	Masse cm	Artikel-Nr.	Farben
<b>Mico</b>  Inkl. Beschläge	20	5413.0002	Alu
			Anthracit
			Iron
			Chrom
	25	5413.0003	Inox
			Alu
			Anthracit
			Iron
	30	5413.0004	Chrom
			Inox
			Alu
			Anthracit
<b>Quada</b>  Inkl. Beschläge	20	5415.0002	Iron
	25	5415.0003	
<b>Reca</b>  Inkl. Beschläge	10	5417.0001	Inox
<b>Road</b>  Füsse fixiert, Rollen nur optisch inkl. Beschläge	20	5418.0002	Used
<b>Soko</b>  Inkl. Beschläge	20	5419.0002	Alu
	25	5419.0003	Chrom
<b>Stomp</b>  Inkl. Beschläge	10	5420.0001	Alu
			Chrom
<b>Stomp</b>  Inkl. Beschläge	20	5420.0002	Alu
	25	5420.0003	Chrom
<b>Tondo</b>  Inkl. Beschläge	20	5421.0002	Anthracit
			Alu

# Dream-Line

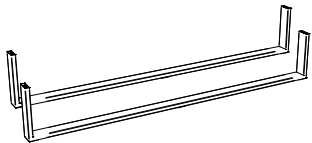
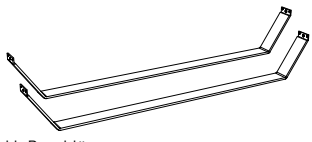

## Füsse Metall

Katalogseite 12.13

Abbildung	Masse cm	Artikel-Nr.	Farben
<b>Indus</b>  Inkl. Beschläge	140/20	5410.0152	Anthracit Iron
	160/20	5410.0162	Anthracit Iron
	180/20	5410.0172	Anthracit Iron
	200/20	5410.0182	Anthracit Iron
	140/25	5410.0153	Anthracit Iron
	160/25	5410.0163	Anthracit Iron
	180/25	5410.0173	Anthracit Iron
	200/25	5410.0183	Anthracit Iron
	<b>Slid</b>  Inkl. Beschläge	140/20	7401.0152
160/20		7401.0162	
180/20		7401.0172	
200/20		7401.0182	
140/25		7401.0153	
160/25		7401.0163	
<b>Slid</b>  Inkl. Beschläge	180/25	7401.0173	
	200/25	7401.0183	

## Roll-Box

Katalogseite 12.14

Abbildung	Masse cm - B/T/H	Ausführung	Artikel-Nr.	Farben
<b>Roll-Box 20</b> 	137/67/19	zerlegt Fusshöhe mind. 20 cm	7010.2	Boden: MDF weiss Seiten links + rechts sowie Rückseite: MDF weiss oder anthracit  Front: MDF weiss deckend, lackiert Buche anthracit deckend, lackiert Kernbuche natur, geölt
				Eiche bianco, geölt Eiche bianco, gebürstet, geölt Eiche bright, geölt Eiche natur, gebürstet, geölt Eiche cognac, gebürstet, geölt Wildeiche natur, gebürstet, geölt
<b>Roll-Box 25</b> 	137/67/24	zerlegt Fusshöhe mind. 25 cm	7010.3	Boden: MDF weiss Seiten links + rechts sowie Rückseite: MDF weiss oder anthracit  Front: MDF weiss deckend, lackiert Buche anthracit deckend, lackiert Kernbuche natur, geölt
				Eiche bianco, geölt Eiche bianco, gebürstet, geölt Eiche bright, geölt Eiche natur, gebürstet, geölt Eiche cognac, gebürstet, geölt Wildeiche natur, gebürstet, geölt

# Dream-Line

## Roll-Box

Katalogseite 12.14

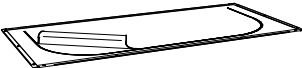
Abbildung	Masse cm - B/T/H	Ausführung	Artikel-Nr.	Farben
<b>Covero (Option zu Roll-Box)</b>  Deckel zu Bettkasten	137/64/0.5	1 Stück	5033.1	Weiss
<b>Saceto (Option zu Roll-Box)</b>  Stoffabdeckung zu Bettkasten	137/64/0.4	1 Stück	5034.1	Polyester grau

# Lattenroste

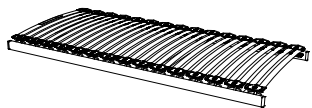
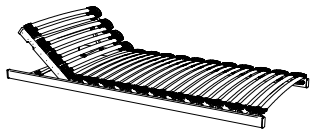
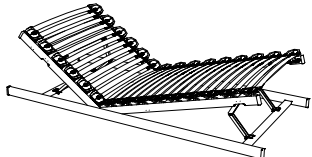

Katalogseite 14.2-14.9

Abbildung	Masse cm - B/L/H	Ausführung	Artikel-Nr.
<b>Ultrafree U</b>  Bei Breite 140 cm mit Mittelzonenverstärkung	<b>80/200/10</b>	1 Lattenrost Anthracit	● <b>5700.2110</b>
	80/190/10		5700.1110
	80/210/10		5700.3110
	80/220/10		5700.4110
	<b>90/200/10</b>		● <b>5700.2120</b>
	90/190/10		5700.1120
	90/210/10		5700.3120
	90/220/10		5700.4120
	<b>100/200/10</b>		● <b>5700.2130</b>
	100/190/10		5700.1130
	100/210/10		5700.3130
	100/220/10		5700.4130
	<b>120/200/10</b>		● <b>5700.2140</b>
	120/190/10		5700.1140
	120/210/10		5700.3140
120/220/10	5700.4140		
<b>140/200/10</b>	● <b>5700.2150</b>		
140/190/10	5700.1150		
140/210/10	5700.3150		
140/220/10	5700.4150		
<b>Ultrafree K</b>  Bei Breite 140 cm mit Mittelzonenverstärkung	<b>80/200/10</b>	1 Lattenrost Anthracit	● <b>5700.2111</b>
	80/190/10		5700.1111
	80/210/10		5700.3111
	80/220/10		5700.4111
	<b>90/200/10</b>		● <b>5700.2121</b>
	90/190/10		5700.1121
	90/210/10		5700.3121
	90/220/10		5700.4121
	<b>100/200/10</b>		● <b>5700.2131</b>
	100/190/10		5700.1131
	100/210/10		5700.3131
	100/220/10		5700.4131
	<b>120/200/10</b>		● <b>5700.2141</b>
	120/190/10		5700.1141
	120/210/10		5700.3141
120/220/10	5700.4141		
<b>140/200/10</b>	● <b>5700.2151</b>		
140/190/10	5700.1151		
140/210/10	5700.3151		
140/220/10	5700.4151		
<b>Ultrafree RF</b>  Bei Breite 140 cm mit Mittelzonenverstärkung	<b>80/200/10</b>	1 Lattenrost Anthracit	● <b>5700.2114</b>
	80/190/10		5700.1114
	80/210/10		5700.3114
	80/220/10		5700.4114
	<b>90/200/10</b>		● <b>5700.2124</b>
	90/190/10		5700.1124
	90/210/10		5700.3124
	90/220/10		5700.4124
	<b>100/200/10</b>		● <b>5700.2134</b>
	100/190/10		5700.1134
	100/210/10		5700.3134
	100/220/10		5700.4134
	<b>120/200/10</b>		● <b>5700.2144</b>
	120/190/10		5700.1144
	120/210/10		5700.3144
120/220/10	5700.4144		
<b>140/200/10</b>	● <b>5700.2154</b>		
140/190/10	5700.1154		
140/210/10	5700.3154		
140/220/10	5700.4154		





Lattenroste nicht in Spezialmassen erhältlich

● PRONTO-Schnelllieferungen ab Lager

# Lattenroste

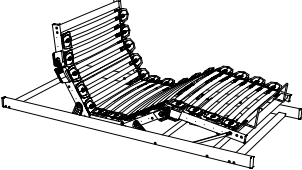

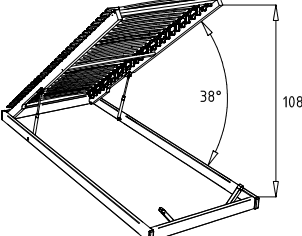
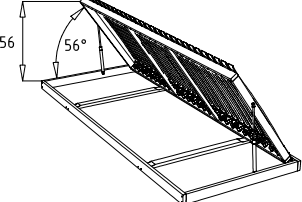
Katalogseite 14.2-14.9

Abbildung	Masse cm - B/L/H	Ausführung	Artikel-Nr.	
<b>Ultrafree-Tec</b>  Bei Breite 140 cm mit Mittelzonenverstärkung	<b>80/200/11</b>	1 Lattenrost Anthracit	● <b>5700.2117</b>	
	80/210/11		5700.3117	
	80/220/11		5700.4117	
	<b>90/200/11</b>		● <b>5700.2127</b>	
	90/210/11		5700.3127	
	90/220/11		5700.4127	
	<b>100/200/11</b>		● <b>5700.2137</b>	
	100/210/11		5700.3137	
	100/220/11		5700.4137	
	<b>120/200/11</b>		● <b>5700.2147</b>	
	120/210/11		5700.3147	
	120/220/11		5700.4147	
	<b>140/200/11</b>	● <b>5700.2157</b>		
	140/210/11	5700.3157		
	140/220/11	5700.4157		
<b>Syncro</b> (Option zu Ultrafree-Tec) 		Transparent	● 5037.02	
<b>Matratzenhalter</b> (Option zu Ultrafree-Tec) 		Alugloss	5038.01	
<b>Ultrafree Lift KF</b>  Mit Kopf- und Fussverstellung, Rahmenöffnung durch Gasdruckfedern, ab Breite 160 cm 2 Lattenroste, bei Breite 140 cm mit Mittelzonenverstärkung	<b>80/200/11</b>	1 Lattenrost Anthracit	● <b>5700.2113</b>	
	80/210/11		5700.3113	
	80/220/11		5700.4113	
	<b>90/200/11</b>		● <b>5700.2123</b>	
	90/210/11		5700.3123	
	90/220/11		5700.4123	
	<b>100/200/11</b>		● <b>5700.2133</b>	
	100/210/11		5700.3133	
	100/220/11		5700.4133	
	<b>120/200/11</b>		● <b>5700.2143</b>	
	120/210/11		5700.3143	
	120/220/11		5700.4143	
	<b>140/200/11</b>	● <b>5700.2153</b>		
	140/210/11	5700.3153		
	140/220/11	5700.4153		
<b>Econom-move</b>  Unverstellbar, Rahmenöffnung durch Gasdruckfedern	<b>80/200/9</b>	1 Lattenrost Buche roh	● <b>5701.211</b>	
	80/210/9		5701.311	
	80/220/9		5701.411	
	<b>90/200/9</b>		● <b>5701.212</b>	
	90/210/9		5701.312	
	90/220/9		5701.412	
	<b>100/200/9</b>		● <b>5701.213</b>	
	100/210/9		5701.313	
	100/220/9		5701.413	
<b>Dritto U</b> 	<b>80/200/6</b>		● <b>5703.2110</b>	
	90/190/6		● 5703.1120	
	<b>90/200/6</b>		● <b>5703.2120</b>	
	<b>100/200/6</b>		● <b>5703.2130</b>	
	<b>120/200/6</b>		● <b>5703.2140</b>	
	140/190/6		● 5703.1150	
<b>140/200/6</b>	● <b>5703.2150</b>			

Lattenroste nicht in Spezialmassen erhältlich

● PRONTO-Schnelllieferungen ab Lager

# Lattenroste

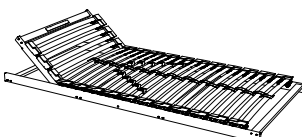
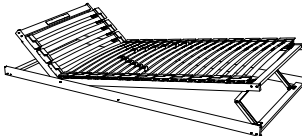
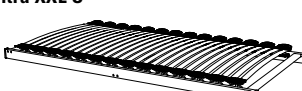

Katalogseite 14.2-14.9

Abbildung	Masse cm - B/L/H	Ausführung	Artikel-Nr.
<b>Flexo K</b> 	<b>80/200/9</b>		● <b>5704.2111</b>
	80/210/9		5704.3111
	80/220/9		5704.4111
	<b>90/200/9</b>		● <b>5704.2121</b>
	90/190/9		● 5704.1121
	90/210/9		5704.3121
	90/220/9		5704.4121
	<b>100/200/9</b>		● <b>5704.2131</b>
	100/210/9		5704.3131
	100/220/9		5704.4131
	<b>120/200/9</b>		● <b>5704.2141</b>
	120/210/9		5704.3141
	120/220/9		5704.4141
	<b>140/200/9</b>		● <b>5704.2151</b>
140/190/9	● 5704.1151		
140/210/9	5704.3151		
140/220/9	5704.4151		
<b>Flexo KF</b> 	<b>80/200/9</b>		● <b>5704.2112</b>
	80/210/9		5704.3112
	80/220/9		5704.4112
	<b>90/200/9</b>		● <b>5704.2122</b>
	90/190/9		● 5704.1122
	90/210/9		5704.3122
	90/220/9		5704.4122
	<b>100/200/9</b>		● <b>5704.2132</b>
	100/210/9		5704.3132
	100/220/9		5704.4132
	<b>120/200/9</b>		● <b>5704.2142</b>
	120/210/9		5704.3142
	120/220/9		5704.4142
	<b>140/200/9</b>		● <b>5704.2152</b>
140/190/9	● 5704.1152		
140/210/9	5704.3152		
140/220/9	5704.4152		
<b>Ultra XXL U</b> 	<b>80/200/10</b>	1 Lattenrost Anthracit	● <b>5757.2110</b>
	80/210/10		5757.3110
	80/220/10		5757.4110
	<b>90/200/10</b>		● <b>5757.2120</b>
	90/210/10		5757.3120
	90/220/10		5757.4120
	<b>100/200/10</b>		● <b>5757.2130</b>
	100/210/10		5757.3130
	100/220/10		5757.4130
	<b>120/200/10</b>		● <b>5757.2140</b>
	120/210/10		5757.3140
	120/220/10		5757.4140
<b>140/200/10</b>	● <b>5757.2150</b>		
140/210/10	5757.3150		
140/220/10	5757.4150		

Lattenroste nicht in Spezialmassen erhältlich

# Lattenroste

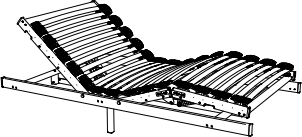
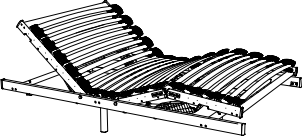

Katalogseite 14.2-14.9

Abbildung	Masse cm - B/L/H	Ausführung	Artikel-Nr.
<b>Ultra XXL Tec</b>  Inkl. 2 Stützfüßen aus Massivholz, anthrazit lackiert.	<b>80/200/12</b>	Traversen nicht möglich	● <b>7702.2117</b>
	80/210/12		7702.3117
	80/220/12		7702.4117
	<b>90/200/12</b>		● <b>7702.2127</b>
	90/210/12		7702.3127
	90/220/12		7702.4127
<b>100/200/12</b>	● <b>7702.2137</b>		
100/210/12	7702.3137		
100/220/12	7702.4137		
<b>Ultra XXL Tec</b>  Inkl. 2 Stützfüßen aus Massivholz, anthrazit lackiert. Ab einer Breite von 120 cm sind zwei Motoren verbaut, welche unter den Holmen hervorschauen.	<b>120/200/12</b>		● <b>7702.2147</b>
	120/210/12		7702.3147
	120/220/12		7702.4147
	<b>140/200/12</b>	● <b>7702.2157</b>	
	140/210/12	7702.3157	
	140/220/12	7702.4157	

Lattenroste nicht in Spezialmassen erhältlich

# Ultramotion

Katalogseite 14.10-14.11

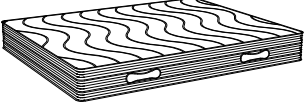
Abbildung	Masse cm - B/L/H	Härtegrad					
		H2		H3		H4	
		Artikel-Nr.		Artikel-Nr.		Artikel-Nr.	
<b>Ultramotion</b> <b>Matratze mit klassischem Drell-Bezug</b>  - Für Motorrahmen geeignet - Bezug Drell abnehmbar	<b>80/200/23</b>	<b>5705.2111</b>		● <b>5705.2112</b>		<b>5705.2113</b>	
	80/190/23	5705.1111		5705.1112		5705.1113	
	80/210/23	5705.3111		5705.3112		5705.3113	
	80/220/23	5705.4111		5705.4112		5705.4113	
	<b>90/200/23</b>	<b>5705.2121</b>		● <b>5705.2122</b>		<b>5705.2123</b>	
	90/190/23	5705.1121		5705.1122		5705.1123	
	90/210/23	5705.3121		5705.3122		5705.3123	
	90/220/23	5705.4121		5705.4122		5705.4123	
	<b>100/200/23</b>	<b>5705.2131</b>		<b>5705.2132</b>		<b>5705.2133</b>	
	100/190/23	5705.1131		5705.1132		5705.1133	
	100/210/23	5705.3131		5705.3132		5705.3133	
	100/220/23	5705.4131		5705.4132		5705.4133	
	<b>120/200/23</b>	<b>5705.2141</b>		<b>5705.2142</b>		<b>5705.2143</b>	
	120/190/23	5705.1141		5705.1142		5705.1143	
	120/210/23	5705.3141		5705.3142		5705.3143	
	120/220/23	5705.4141		5705.4142		5705.4143	
	<b>140/200/23</b>	<b>5705.2151</b>		● <b>5705.2152</b>		<b>5705.2153</b>	
	140/190/23	5705.1151		5705.1152		5705.1153	
	140/210/23	5705.3151		5705.3152		5705.3153	
	140/220/23	5705.4151		5705.4152		5705.4153	
	<b>160/200/23</b>	<b>5705.2161</b>		● <b>5705.2162</b>		<b>5705.2163</b>	
	160/190/23	5705.1161		5705.1162		5705.1163	
	160/210/23	5705.3161		5705.3162		5705.3163	
	160/220/23	5705.4161		5705.4162		5705.4163	
	<b>180/200/23</b>	<b>5705.2171</b>		<b>5705.2172</b>		<b>5705.2173</b>	
	180/190/23	5705.1171		5705.1172		5705.1173	
	180/210/23	5705.3171		5705.3172		5705.3173	
	180/220/23	5705.4171		5705.4172		5705.4173	
<b>200/200/23</b>	<b>5705.2181</b>		<b>5705.2182</b>		<b>5705.2183</b>		
200/190/23	5705.1181		5705.1182		5705.1183		
200/210/23	5705.3181		5705.3182		5705.3183		
200/220/23	5705.4181		5705.4182		5705.4183		

● PRONTO-Schnelllieferungen ab Lager

# Matratzen Kaltschaumkern



## Ultraconfort

Katalogseite 14.12-14.13

Abbildung	Masse cm - B/L/H	Härtegrad			
		H3		H4	
		Artikel-Nr.		Artikel-Nr.	
<b>Ultraconfort</b> <b>Matratze mit klassischem Drell-Bezug</b>  - Für Motorrahmen geeignet - Bezug Drell abnehmbar	<b>80/200/21</b>	● <b>5706.2112</b>		● <b>5706.2113</b>	
	80/190/21	5706.1112		5706.1113	
	80/210/21	5706.3112		5706.3113	
	80/220/21	5706.4112		5706.4113	
	<b>90/200/21</b>	● <b>5706.2122</b>		● <b>5706.2123</b>	
	90/190/21	5706.1122		5706.1123	
	90/210/21	5706.3122		5706.3123	
	90/220/21	5706.4122		5706.4123	
	<b>100/200/21</b>	<b>5706.2132</b>		<b>5706.2133</b>	
	100/190/21	5706.1132		5706.1133	
	100/210/21	5706.3132		5706.3133	
	100/220/21	5706.4132		5706.4133	
	<b>120/200/21</b>	<b>5706.2142</b>		<b>5706.2143</b>	
	120/190/21	5706.1142		5706.1143	
	120/210/21	5706.3142		5706.3143	
	120/220/21	5706.4142		5706.4143	
	<b>140/200/21</b>	● <b>5706.2152</b>		● <b>5706.2153</b>	
	140/190/21	5706.1152		5706.1153	
	140/210/21	5706.3152		5706.3153	
	140/220/21	5706.4152		5706.4153	
	<b>160/200/21</b>	● <b>5706.2162</b>		● <b>5706.2163</b>	
	160/190/21	5706.1162		5706.1163	
	160/210/21	5706.3162		5706.3163	
	160/220/21	5706.4162		5706.4163	
	<b>180/200/21</b>	● <b>5706.2172</b>		● <b>5706.2173</b>	
	180/190/21	5706.1172		5706.1173	
	180/210/21	5706.3172		5706.3173	
	180/220/21	5706.4172		5706.4173	
<b>200/200/21</b>	<b>5706.2182</b>		<b>5706.2183</b>		
200/190/21	5706.1182		5706.1183		
200/210/21	5706.3182		5706.3183		
200/220/21	5706.4182		5706.4183		

# Matratzen Kaltschaumkern



## Victoria Drell

Katalogseite 14.14-14.15

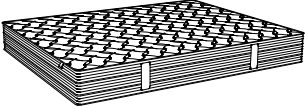
Abbildung	Masse cm - B/L/H	Härtegrad					
		H2		H3		H4	
		Artikel-Nr.		Artikel-Nr.		Artikel-Nr.	
<b>Victoria Drell</b> <b>Matratze mit klassischem Drell-Bezug</b>  - Für Motorrahmen geeignet - Bezug Drell abnehmbar	<b>80/200/24</b>	● <b>5707.2111</b>		● <b>5707.2112</b>		● <b>5707.2113</b>	
	80/190/24	5707.1111		5707.1112		5707.1113	
	80/210/24	5707.3111		5707.3112		5707.3113	
	80/220/24	5707.4111		5707.4112		5707.4113	
	<b>90/200/24</b>	● <b>5707.2121</b>		● <b>5707.2122</b>		● <b>5707.2123</b>	
	90/190/24	5707.1121		5707.1122		5707.1123	
	90/210/24	5707.3121		5707.3122		5707.3123	
	90/220/24	5707.4121		5707.4122		5707.4123	
	<b>100/200/24</b>	<b>5707.2131</b>		<b>5707.2132</b>		<b>5707.2133</b>	
	100/190/24	5707.1131		5707.1132		5707.1133	
	100/210/24	5707.3131		5707.3132		5707.3133	
	100/220/24	5707.4131		5707.4132		5707.4133	
	<b>120/200/24</b>	● <b>5707.2141</b>		● <b>5707.2142</b>		● <b>5707.2143</b>	
	120/190/24	5707.1141		5707.1142		5707.1143	
	120/210/24	5707.3141		5707.3142		5707.3143	
	120/220/24	5707.4141		5707.4142		5707.4143	
	<b>140/200/24</b>	● <b>5707.2151</b>		● <b>5707.2152</b>		● <b>5707.2153</b>	
	140/190/24	5707.1151		5707.1152		5707.1153	
	140/210/24	5707.3151		5707.3152		5707.3153	
	140/220/24	5707.4151		5707.4152		5707.4153	
	<b>160/200/24</b>	● <b>5707.2161</b>		● <b>5707.2162</b>		● <b>5707.2163</b>	
	160/190/24	5707.1161		5707.1162		5707.1163	
	160/210/24	5707.3161		5707.3162		5707.3163	
	160/220/24	5707.4161		5707.4162		5707.4163	
	<b>180/200/24</b>	<b>5707.2171</b>		<b>5707.2172</b>		<b>5707.2173</b>	
	180/190/24	5707.1171		5707.1172		5707.1173	
	180/210/24	5707.3171		5707.3172		5707.3173	
	180/220/24	5707.4171		5707.4172		5707.4173	
<b>200/200/24</b>	<b>5707.2181</b>		<b>5707.2182</b>		<b>5707.2183</b>		
200/190/24	5707.1181		5707.1182		5707.1183		
200/210/24	5707.3181		5707.3182		5707.3183		
200/220/24	5707.4181		5707.4182		5707.4183		

# Matratzen Kaltschaumkern



## Victoria Twin Drell

Katalogseite 14.14-14.15

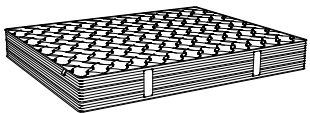
Abbildung	Masse cm - B/L/H	Härtegrad					
		H2/H2		H2/H3		H2/H4	
		Artikel-Nr.		Artikel-Nr.		Artikel-Nr.	
<b>Victoria Twin Drell</b> <b>2 Kerne in einem Bezug</b>  - Für Motorrahmen geeignet - Bezug Drell abnehmbar	<b>160 (2x 80)/200/24</b>	<b>5708.2364</b>		<b>5708.2365</b>		<b>5708.2369</b>	
	160 (2x 80)/190/24	5708.1364		5708.1365		5708.1369	
	160 (2x 80)/210/24	5708.3364		5708.3365		5708.3369	
	160 (2x 80)/220/24	5708.4364		5708.4365		5708.4369	
	<b>180 (2x 90)/200/24</b>	<b>5708.2374</b>		<b>5708.2375</b>		<b>5708.2379</b>	
	180 (2x 90)/190/24	5708.1374		5708.1375		5708.1379	
	180 (2x 90)/210/24	5708.3374		5708.3375		5708.3379	
	180 (2x 90)/220/24	5708.4374		5708.4375		5708.4379	
	<b>200 (2x 100)/200/24</b>	<b>5708.2384</b>		<b>5708.2385</b>		<b>5708.2389</b>	
	200 (2x 100)/190/24	5708.1384		5708.1385		5708.1389	
	200 (2x 100)/210/24	5708.3384		5708.3385		5708.3389	
	200 (2x 100)/220/24	5708.4384		5708.4385		5708.4389	
	Masse cm - B/L/H	H3/H3		H3/H4		H4/H4	
		Artikel-Nr.		Artikel-Nr.		Artikel-Nr.	
	<b>160 (2x 80)/200/24</b>	<b>5708.2366</b>		<b>5708.2367</b>		<b>5708.2368</b>	
	160 (2x 80)/190/24	5708.1366		5708.1367		5708.1368	
	160 (2x 80)/210/24	5708.3366		5708.3367		5708.3368	
	160 (2x 80)/220/24	5708.4366		5708.4367		5708.4368	
	<b>180 (2x 90)/200/24</b>	<b>5708.2376</b>		<b>5708.2377</b>		<b>5708.2378</b>	
	180 (2x 90)/190/24	5708.1376		5708.1377		5708.1378	
180 (2x 90)/210/24	5708.3376		5708.3377		5708.3378		
180 (2x 90)/220/24	5708.4376		5708.4377		5708.4378		
<b>200 (2x 100)/200/24</b>	<b>5708.2386</b>		<b>5708.2387</b>		<b>5708.2388</b>		
200 (2x 100)/190/24	5708.1386		5708.1387		5708.1388		
200 (2x 100)/210/24	5708.3386		5708.3387		5708.3388		
200 (2x 100)/220/24	5708.4386		5708.4387		5708.4388		

## Novo

Katalogseite 14.16-14.17

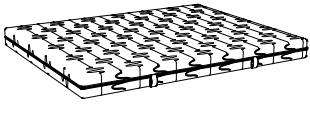
Abbildung	Masse cm - B/L/H	Härtegrad	
		H3	
		Artikel-Nr.	
<b>Novo</b> <b>Matratze mit klassischem Drell-Bezug</b>  - Für Motorrahmen geeignet - Bezug Drell abnehmbar	<b>80/200/16</b>	● <b>5702.2112</b>	
	80/210/16	5702.3112	
	80/220/16	5702.4112	
	<b>90/200/16</b>	● <b>5702.2122</b>	
	90/210/16	5702.3122	
	90/220/16	5702.4122	
	<b>100/200/16</b>	<b>5702.2132</b>	
	100/210/16	5702.3132	
	100/220/16	5702.4132	
	<b>120/200/16</b>	● <b>5702.2142</b>	
	120/210/16	5702.3142	
	120/220/16	5702.4142	
	<b>140/200/16</b>	● <b>5702.2152</b>	
	140/210/16	5702.3152	
	140/220/16	5702.4152	
	<b>160/200/16</b>	● <b>5702.2162</b>	
	160/210/16	5702.3162	
	160/220/16	5702.4162	
	<b>180/200/16</b>	<b>5702.2172</b>	
	180/210/16	5702.3172	
180/220/16	5702.4172		
<b>200/200/16</b>	<b>5702.2182</b>		
200/210/16	5702.3182		
200/220/16	5702.4182		

# Matratzen Kaltschaumkern



Katalogseite 14.18-14.19

## King-XXL-Turno

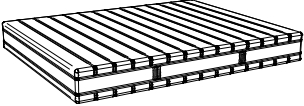
Abbildung	Masse cm - B/L/H	Härtegrad	
		Soft und Firm	
		Artikel-Nr.	
<b>King-XXL-Turno</b> <b>Matratze mit klassischem Drell-Bezug</b>  - Für Motorrahmen geeignet - Geeignet für hohe Belastung - Bezug Drell abnehmbar - Wendematratze: Softe Seite mit mittelfestem Liegekomfort, feste Seite mit extra festem Liegekomfort	<b>80/200/24</b>	● <b>5750.2110</b>	
	80/210/24	5750.3110	
	80/220/24	5750.4110	
	<b>90/200/24</b>	● <b>5750.2120</b>	
	90/210/24	5750.3120	
	90/220/24	5750.4120	
	<b>100/200/24</b>	● <b>5750.2130</b>	
	100/210/24	5750.3130	
	100/220/24	5750.4130	
	<b>120/200/24</b>	● <b>5750.2140</b>	
	120/210/24	5750.3140	
	120/220/24	5750.4140	
	<b>140/200/24</b>	● <b>5750.2150</b>	
	140/210/24	5750.3150	
	140/220/24	5750.4150	
	<b>160/200/24</b>	<b>5750.2160</b>	
	160/210/24	5750.3160	
	160/220/24	5750.4160	
	<b>180/200/24</b>	<b>5750.2170</b>	
	180/210/24	5750.3170	
180/220/24	5750.4170		
<b>200/200/24</b>	<b>5750.2180</b>		
200/210/24	5750.3180		
200/220/24	5750.4180		

# Matratzen Taschenfederkern



## Celeste-Piu Drell

Katalogseite 14.20-14.21

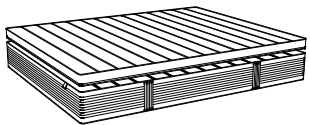
Abbildung	Masse cm - B/L/H	Härtegrad					
		H2		H3		H4	
		Artikel-Nr.		Artikel-Nr.		Artikel-Nr.	
<b>Celeste-Piu Drell</b> <b>Matratze mit klassischem Drell-Bezug</b>  - Für Motorrahmen geeignet - Bezug Drell abnehmbar - Topper und Matratze beidseitig mit Verbindungs-Reissverschlüssen	<b>80/200/30</b>	<b>7700.2111</b>		<b>7700.2112</b>		<b>7700.2113</b>	
	80/210/30	7700.3111		7700.3112		7700.3113	
	80/220/30	7700.4111		7700.4112		7700.4113	
	<b>90/200/30</b>	● <b>7700.2121</b>		● <b>7700.2122</b>		<b>7700.2123</b>	
	90/210/30	7700.3121		7700.3122		7700.3123	
	90/220/30	7700.4121		7700.4122		7700.4123	
	<b>100/200/30</b>	● <b>7700.2131</b>		● <b>7700.2132</b>		<b>7700.2133</b>	
	100/210/30	7700.3131		7700.3132		7700.3133	
	100/220/30	7700.4131		7700.4132		7700.4133	
	<b>120/200/30</b>	<b>7700.2141</b>		<b>7700.2142</b>		<b>7700.2143</b>	
	120/210/30	7700.3141		7700.3142		7700.3143	
	120/220/30	7700.4141		7700.4142		7700.4143	
	<b>140/200/30</b>	● <b>7700.2151</b>		● <b>7700.2152</b>		<b>7700.2153</b>	
	140/210/30	7700.3151		7700.3152		7700.3153	
	140/220/30	7700.4151		7700.4152		7700.4153	
	<b>160/200/30</b>	● <b>7700.2161</b>		● <b>7700.2162</b>		<b>7700.2163</b>	
	160/210/30	7700.3161		7700.3162		7700.3163	
	160/220/30	7700.4161		7700.4162		7700.4163	
	<b>180/200/30</b>	<b>7700.2171</b>		<b>7700.2172</b>		<b>7700.2173</b>	
	180/210/30	7700.3171		7700.3172		7700.3173	
180/220/30	7700.4171		7700.4172		7700.4173		
<b>200/200/30</b>	<b>7700.2181</b>		<b>7700.2182</b>		<b>7700.2183</b>		
200/210/30	7700.3181		7700.3182		7700.3183		
200/220/30	7700.4181		7700.4182		7700.4183		

## Celeste-Piu Twin Drell

Katalogseite 14.20-14.21

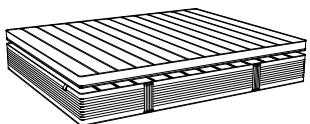
Abbildung	Masse cm - B/L/H	Härtegrad					
		H2/H2		H2/H3		H2/H4	
		Artikel-Nr.		Artikel-Nr.		Artikel-Nr.	
<b>Celeste-Piu Twin Drell</b> <b>Matratze mit klassischem Drell-Bezug</b>  - Für Motorrahmen geeignet - Bezug Drell abnehmbar - Topper und Matratze beidseitig mit Verbindungs-Reissverschlüssen	<b>160 (2x 80)/200/30</b>	<b>7701.2364</b>		<b>7701.2365</b>		<b>7701.2369</b>	
	160 (2x 80)/210/30	7701.3364		7701.3365		7701.3369	
	160 (2x 80)/220/30	7701.4364		7701.4365		7701.4369	
	<b>180 (2x 90)/200/30</b>	<b>7701.2374</b>		<b>7701.2375</b>		<b>7701.2379</b>	
	180 (2x 90)/210/30	7701.3374		7701.3375		7701.3379	
	180 (2x 90)/220/30	7701.4374		7701.4375		7701.4379	
	<b>200 (2x 100)/200/30</b>	<b>7701.2384</b>		<b>7701.2385</b>		<b>7701.2389</b>	
	200 (2x 100)/210/30	7701.3384		7701.3385		7701.3389	
	200 (2x 100)/220/30	7701.4384		7701.4385		7701.4389	
	Masse cm - B/L/H	H3/H3		H3/H4		H4/H4	
		Artikel-Nr.		Artikel-Nr.		Artikel-Nr.	
	<b>160 (2x 80)/200/30</b>	<b>7701.2366</b>		<b>7701.2367</b>		<b>7701.2368</b>	
	160 (2x 80)/210/30	7701.3366		7701.3367		7701.3368	
	160 (2x 80)/220/30	7701.4366		7701.4367		7701.4368	
	<b>180 (2x 90)/200/30</b>	<b>7701.2376</b>		<b>7701.2377</b>		<b>7701.2378</b>	
	180 (2x 90)/210/30	7701.3376		7701.3377		7701.3378	
	180 (2x 90)/220/30	7701.4376		7701.4377		7701.4378	
	<b>200 (2x 100)/200/30</b>	<b>7701.2386</b>		<b>7701.2387</b>		<b>7701.2388</b>	
	200 (2x 100)/210/30	7701.3386		7701.3387		7701.3388	
	200 (2x 100)/220/30	7701.4386		7701.4387		7701.4388	

# Matratzen Taschenfederkern

## Celeste-Piu Drell T2

Katalogseite 14.20-14.21

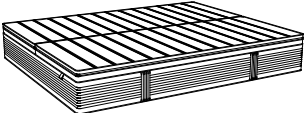
Abbildung	Masse cm - B/L/H	Härtegrad					
		H2		H3		H4	
		Artikel-Nr.		Artikel-Nr.		Artikel-Nr.	
<b>Celeste-Piu Drell T2</b> <b>Matratze mit klassischem Drell-Bezug und 2 getrennten Toppenn</b>  - Für Motorrahmen geeignet - Bezug Drell abnehmbar - Matratzen mit 2 getrennten Toppenn, in der Mitte des Matratzenbezugs sind keine Reissverschlüsse eingenäht	<b>160/200/30</b>	<b>7704.2161</b>		<b>7704.2162</b>		<b>7704.2163</b>	
	160/210/30	7704.3161		7704.3162		7704.3163	
	160/220/30	7704.4161		7704.4162		7704.4163	
	<b>180/200/30</b>	<b>7704.2171</b>		<b>7704.2172</b>		<b>7704.2173</b>	
	180/210/30	7704.3171		7704.3172		7704.3173	
	180/220/30	7704.4171		7704.4172		7704.4173	
	<b>200/200/30</b>	<b>7704.2181</b>		<b>7704.2182</b>		<b>7704.2183</b>	
	200/210/30	7704.3181		7704.3182		7704.3183	
	200/220/30	7704.4181		7704.4182		7704.4183	

## Celeste-Piu Twin Drell T2

Katalogseite 14.20-14.21

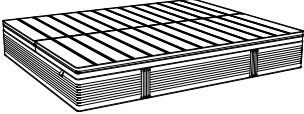
Abbildung	Masse cm - B/L/H	Härtegrad					
		H2/H2		H2/H3		H2/H4	
		Artikel-Nr.		Artikel-Nr.		Artikel-Nr.	
<b>Celeste-Piu Twin Drell T2</b> <b>2 Kerne in einem Bezug</b> <b>Matratze mit klassischem Drell-Bezug und 2 getrennten Toppenn</b>  - Für Motorrahmen geeignet - Bezug Drell abnehmbar - Matratzen mit 2 getrennten Toppenn, in der Mitte des Matratzenbezugs sind keine Reissverschlüsse eingenäht	<b>160 (2x 80)/200/30</b>	<b>7703.2364</b>		<b>7703.2365</b>		<b>7703.2369</b>	
	160 (2x 80)/210/30	7703.3364		7703.3365		7703.3369	
	160 (2x 80)/220/30	7703.4364		7703.4365		7703.4369	
	<b>180 (2x 90)/200/30</b>	<b>7703.2374</b>		<b>7703.2375</b>		<b>7703.2379</b>	
	180 (2x 90)/210/30	7703.3374		7703.3375		7703.3379	
	180 (2x 90)/220/30	7703.4374		7703.4375		7703.4379	
	<b>200 (2x 100)/200/30</b>	<b>7703.2384</b>		<b>7703.2385</b>		<b>7703.2389</b>	
	200 (2x 100)/210/30	7703.3384		7703.3385		7703.3389	
	200 (2x 100)/220/30	7703.4384		7703.4385		7703.4389	
	Masse cm - B/L/H	H3/H3		H3/H4		H4/H4	
		Artikel-Nr.		Artikel-Nr.		Artikel-Nr.	
	<b>160 (2x 80)/200/30</b>	<b>7703.2366</b>		<b>7703.2367</b>		<b>7703.2368</b>	
	160 (2x 80)/210/30	7703.3366		7703.3367		7703.3368	
	160 (2x 80)/220/30	7703.4366		7703.4367		7703.4368	
	<b>180 (2x 90)/200/30</b>	<b>7703.2376</b>		<b>7703.2377</b>		<b>7703.2378</b>	
	180 (2x 90)/210/30	7703.3376		7703.3377		7703.3378	
180 (2x 90)/220/30	7703.4376		7703.4377		7703.4378		
<b>200 (2x 100)/200/30</b>	<b>7703.2386</b>		<b>7703.2387</b>		<b>7703.2388</b>		
200 (2x 100)/210/30	7703.3386		7703.3387		7703.3388		
200 (2x 100)/220/30	7703.4386		7703.4387		7703.4388		

# Matratzen Taschenfederkern

## Perla Drell

Katalogseite 14.22-14.23

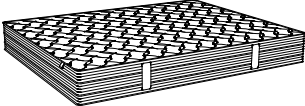
Abbildung	Masse cm - B/L/H	Härtegrad					
		H2		H3		H4	
		Artikel-Nr.		Artikel-Nr.		Artikel-Nr.	
<b>Perla Drell</b> <b>Matratze mit klassischem Drell-Bezug</b>  - Für Motorrahmen geeignet - Bezug Drell abnehmbar	<b>80/200/24</b>	<b>5711.2111</b>		<b>5711.2112</b>		<b>5711.2113</b>	
	80/210/24	5711.3111		5711.3112		5711.3113	
	80/220/24	5711.4111		5711.4112		5711.4113	
	<b>90/200/24</b>	<b>5711.2121</b>		<b>5711.2122</b>		<b>5711.2123</b>	
	90/210/24	5711.3121		5711.3122		5711.3123	
	90/220/24	5711.4121		5711.4122		5711.4123	
	<b>100/200/24</b>	<b>5711.2131</b>		<b>5711.2132</b>		<b>5711.2133</b>	
	100/210/24	5711.3131		5711.3132		5711.3133	
	100/220/24	5711.4131		5711.4132		5711.4133	
	<b>120/200/24</b>	<b>5711.2141</b>		<b>5711.2142</b>		<b>5711.2143</b>	
	120/210/24	5711.3141		5711.3142		5711.3143	
	120/220/24	5711.4141		5711.4142		5711.4143	
	<b>140/200/24</b>	<b>5711.2151</b>		<b>5711.2152</b>		<b>5711.2153</b>	
	140/210/24	5711.3151		5711.3152		5711.3153	
	140/220/24	5711.4151		5711.4152		5711.4153	
	<b>160/200/24</b>	<b>5711.2161</b>		<b>5711.2162</b>		<b>5711.2163</b>	
	160/210/24	5711.3161		5711.3162		5711.3163	
	160/220/24	5711.4161		5711.4162		5711.4163	
	<b>180/200/24</b>	<b>5711.2171</b>		<b>5711.2172</b>		<b>5711.2173</b>	
	180/210/24	5711.3171		5711.3172		5711.3173	
180/220/24	5711.4171		5711.4172		5711.4173		
<b>200/200/24</b>	<b>5711.2181</b>		<b>5711.2182</b>		<b>5711.2183</b>		
200/210/24	5711.3181		5711.3182		5711.3183		
200/220/24	5711.4181		5711.4182		5711.4183		

## Perla Twin Drell

Katalogseite 14.22-14.23

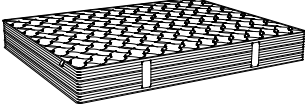



Abbildung	Masse cm - B/L/H	Härtegrad					
		H2/H2		H2/H3		H2/H4	
		Artikel-Nr.		Artikel-Nr.		Artikel-Nr.	
<b>Perla Twin Drell</b> <b>2 Kerne in einem Bezug</b>  - Für Motorrahmen geeignet - Bezug Drell abnehmbar	<b>160 (2x 80)/200/24</b>	<b>5712.2364</b>		<b>5712.2365</b>		<b>5712.2369</b>	
	160 (2x 80)/210/24	5712.3364		5712.3365		5712.3369	
	160 (2x 80)/220/24	5712.4364		5712.4365		5712.4369	
	<b>180 (2x 90)/200/24</b>	<b>5712.2374</b>		<b>5712.2375</b>		<b>5712.2379</b>	
	180 (2x 90)/210/24	5712.3374		5712.3375		5712.3379	
	180 (2x 90)/220/24	5712.4374		5712.4375		5712.4379	
	<b>200 (2x 100)/200/24</b>	<b>5712.2384</b>		<b>5712.2385</b>		<b>5712.2389</b>	
	200 (2x 100)/210/24	5712.3384		5712.3385		5712.3389	
	200 (2x 100)/220/24	5712.4384		5712.4385		5712.4389	
	Masse cm - B/L/H	H3/H3		H3/H4		H4/H4	
		Artikel-Nr.		Artikel-Nr.		Artikel-Nr.	
	<b>160 (2x 80)/200/24</b>	<b>5712.2366</b>		<b>5712.2367</b>		<b>5712.2368</b>	
	160 (2x 80)/210/24	5712.3366		5712.3367		5712.3368	
	160 (2x 80)/220/24	5712.4366		5712.4367		5712.4368	
	<b>180 (2x 90)/200/24</b>	<b>5712.2376</b>		<b>5712.2377</b>		<b>5712.2378</b>	
	180 (2x 90)/210/24	5712.3376		5712.3377		5712.3378	
	180 (2x 90)/220/24	5712.4376		5712.4377		5712.4378	
	<b>200 (2x 100)/200/24</b>	<b>5712.2386</b>		<b>5712.2387</b>		<b>5712.2388</b>	
	200 (2x 100)/210/24	5712.3386		5712.3387		5712.3388	
	200 (2x 100)/220/24	5712.4386		5712.4387		5712.4388	

# Accessoires

## Selezione

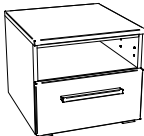

Katalogseite 2.2-2.3

Abbildung	Masse cm - B/T/H	Ausführung	Artikel-Nr.	Korpus: Spanplatten foliert Top/Front: Spanplatten foliert oder Massivholz	
				Korpus: Weiss Anthracit	Top/Front:
<b>Twia</b>  2 Schubladen	45/49/40	montiert inkl. Metallgriffe alu zerlegt inkl. Metallgriffe alu	● 7814		Weiss Anthracit
<b>Twia</b>  2 Schubladen	45/50/41	montiert inkl. Holzgriffe zerlegt inkl. Holzgriffe			Kernbuche natur, geölt Wildbuche natur, geölt Eiche bright, geölt Eiche brandy, geölt Wildeiche natur, geölt Nussbaum, geölt Kernbuche natur, geölt Wildbuche natur, geölt Eiche bright, geölt Eiche brandy, geölt Wildeiche natur, geölt Nussbaum, geölt
<b>Onia</b>  1 Schublade	45/49/40	montiert inkl. Metallgriff alu zerlegt inkl. Metallgriff alu	● 7815		Weiss Anthracit
<b>Onia</b>  1 Schublade	45/50/41	montiert inkl. Holzgriff zerlegt inkl. Holzgriff			Kernbuche natur, geölt Wildbuche natur, geölt Eiche bright, geölt Eiche brandy, geölt Wildeiche natur, geölt Nussbaum, geölt Kernbuche natur, geölt Wildbuche natur, geölt Eiche bright, geölt Eiche brandy, geölt Wildeiche natur, geölt Nussbaum, geölt
<b>Trio</b>  3 Schubladen	45/49/55	montiert inkl. Metallgriffe alu zerlegt inkl. Metallgriffe alu	● 7816		Weiss Anthracit



Für die Schubladen bei unseren Nachttischen und Kommoden verwenden wir ausschliesslich den gedämpften Selbsteinzug Blumotion von BLUM.

# Accessoires

## Selezione

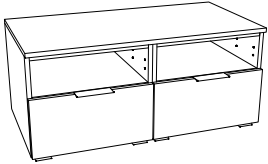
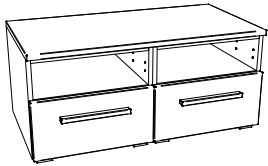

Katalogseite 2.2-2.3

Abbildung	Masse cm - B/T/H	Ausführung	Artikel-Nr.	Korpus: Spanplatten foliert Top/Front: Spanplatten foliert oder Massivholz	
				Korpus: Weiss Anthracit	Top/Front:
<b>Trio</b>  3 Schubladen	45/50/55	montiert inkl. Holzgriffe	● 7816		Kernbuche natur, geölt Wildbuche natur, geölt
		zerlegt inkl. Holzgriffe			Eiche bright, geölt Eiche brandy, geölt Wildeiche natur, geölt Nussbaum, geölt Kernbuche natur, geölt Wildbuche natur, geölt Eiche bright, geölt Eiche brandy, geölt Wildeiche natur, geölt Nussbaum, geölt
<b>Dowe</b>  2 Schubladen	45/49/55	montiert inkl. Metallgriffe alu			Weiss Anthracit
		zerlegt inkl. Metallgriffe alu			
<b>Dowe</b>  2 Schubladen	45/50/55	montiert inkl. Holzgriffe	● 7817		Kernbuche natur, geölt Wildbuche natur, geölt Eiche bright, geölt Eiche brandy, geölt Wildeiche natur, geölt Nussbaum, geölt Kernbuche natur, geölt Wildbuche natur, geölt Eiche bright, geölt Eiche brandy, geölt Wildeiche natur, geölt Nussbaum, geölt
		zerlegt inkl. Holzgriffe			
<b>Owita</b>  2 Schubladen	90/49/40	teilmontiert inkl. Metallgriffe alu			Weiss Anthracit
		zerlegt inkl. Metallgriffe alu			
<b>Owita</b>  2 Schubladen	90/50/41	teilmontiert inkl. Holzgriffe	● 7910		Kernbuche natur, geölt Wildbuche natur, geölt Eiche bright, geölt Eiche brandy, geölt Wildeiche natur, geölt Nussbaum, geölt Kernbuche natur, geölt Wildbuche natur, geölt Eiche bright, geölt Eiche brandy, geölt Wildeiche natur, geölt Nussbaum, geölt
		zerlegt inkl. Holzgriffe			



Für die Schubladen bei unseren Nachttischen und Kommoden verwenden wir ausschliesslich den gedämpften Selbsteinzug Blumotion von BLUM.

# Accessoires

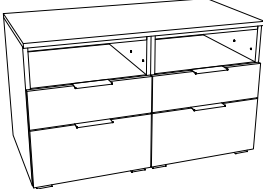
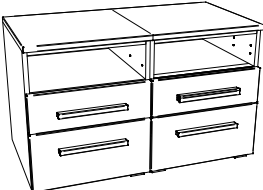

## Selezione

Katalogseite 2.2-2.3

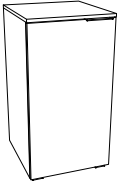
Abbildung	Masse cm - B/T/H	Ausführung	Artikel-Nr.	Korpus: Spanplatten foliert Top/Front: Spanplatten foliert oder Massivholz	
				Korpus: Weiss Anthracit	Top/Front:
<b>Dowio</b>  4 Schubladen	90/49/55	teilmontiert inkl. Metallgriffe alu			Weiss Anthracit
<b>Dowio</b>  4 Schubladen	90/50/55	teilmontiert inkl. Holzgriffe	● 7911		Kernbuche natur, geölt Wildbuche natur, geölt Eiche bright, geölt Eiche brandy, geölt Wildeiche natur, geölt Nussbaum, geölt Kernbuche natur, geölt Wildbuche natur, geölt Eiche bright, geölt Eiche brandy, geölt Wildeiche natur, geölt Nussbaum, geölt
<b>Quatro</b>  4 Schubladen inkl. Kippsicherung	45/49/85	montiert inkl. Metallgriffe alu zerlegt inkl. Metallgriffe alu			Weiss Anthracit
<b>Quatro</b>  4 Schubladen inkl. Kippsicherung	45/50/86	montiert inkl. Holzgriffe  zerlegt inkl. Holzgriffe	● 7912		Kernbuche natur, geölt Wildbuche natur, geölt Eiche bright, geölt Eiche brandy, geölt Wildeiche natur, geölt Nussbaum, geölt Kernbuche natur, geölt Wildbuche natur, geölt Eiche bright, geölt Eiche brandy, geölt Wildeiche natur, geölt Nussbaum, geölt
<b>Unito</b>  Kommode mit 1 Einlegeboden und Kippsicherung	45/49/85	montiert inkl. Metallgriff alu zerlegt inkl. Metallgriff alu	● 7913		Weiss Anthracit





Für die Schubladen bei unseren Nachttischen und Kommoden verwenden wir ausschliesslich den gedämpften Selbsteinzug Blumotion von BLUM.

# Accessoires

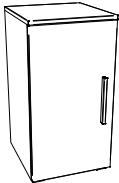

## Selezione

Katalogseite 2.2-2.3

Abbildung	Masse cm - B/T/H	Ausführung	Artikel-Nr.	Korpus: Spanplatten foliert Top/Front: Spanplatten foliert oder Massivholz														
				Korpus: Weiss Anthracit	Top/Front:													
<b>Unito</b>  Kommode mit 1 Einlegeboden und Kippsicherung	45/50/86	montiert inkl. Holzgriff	● 7913		Kernbuche natur, geölt													
					Wildbuche natur, geölt													
					Eiche bright, geölt													
					Eiche brandy, geölt													
					Wildeiche natur, geölt													
		zerlegt inkl. Holzgriff			Nussbaum, geölt													
					Kernbuche natur, geölt													
					Wildbuche natur, geölt													
					Eiche bright, geölt													
					Eiche brandy, geölt													
<b>Qunito</b>  Kommode mit 1 Einlegeboden, 4 Schubladen und Kippsicherung	90/49/85	teilmontiert inkl. Metallgriffe alu	● 7914		Weiss Anthracit													
						zerlegt inkl. Metallgriffe alu												
							<b>Qunito</b>  Kommode mit 1 Einlegeboden, 4 Schubladen und Kippsicherung	90/50/86	teilmontiert inkl. Holzgriffe		Kernbuche natur, geölt							
												zerlegt inkl. Holzgriffe	Wildbuche natur, geölt					
														<b>Quatrine</b>  Kommode mit 8 Schubladen und Kippsicherung	90/49/85	teilmontiert inkl. Metallgriffe alu	● 7915	
		zerlegt inkl. Metallgriffe alu																

Für die Schubladen bei unseren Nachttischen und Kommoden verwenden wir ausschliesslich den gedämpften Selbsteinzug Blumotion von BLUM.

# Accessoires

## Selezione



Katalogseite 2.2-2.3

Abbildung	Masse cm - B/T/H	Ausführung	Artikel-Nr.	Korpus: Spanplatten foliert Top/Front: Spanplatten foliert oder Massivholz	
				Korpus: Weiss Anthracit	Top/Front:
<b>Quatrine</b>  Kommode mit 8 Schubladen und Kippsicherung	90/50/86	teilmontiert inkl. Holzgriffe	● 7915		Kernbuche natur, geölt
					Wildbuche natur, geölt
					Eiche bright, geölt
					Eiche brandy, geölt
		zerlegt inkl. Holzgriffe			Wildeiche natur, geölt
					Nussbaum, geölt
					Kernbuche natur, geölt
					Wildbuche natur, geölt
					Eiche bright, geölt
					Eiche brandy, geölt
					Wildeiche natur, geölt
					Nussbaum, geölt

<b>Portina</b>  Kommode mit je 1 Einlegeboden je Seite und Kippsicherung	90/49/86	teilmontiert inkl. Metallgriffe alu	● 7916		Weiss Anthracit
		zerlegt inkl. Metallgriffe alu			

<b>Portina</b>  Kommode mit je 1 Einlegeboden je Seite und Kippsicherung	90/50/86	teilmontiert inkl. Holzgriffe	● 7916		Kernbuche natur, geölt
					Wildbuche natur, geölt
					Eiche bright, geölt
					Eiche brandy, geölt
		zerlegt inkl. Holzgriffe			Wildeiche natur, geölt
					Nussbaum, geölt
					Kernbuche natur, geölt
					Wildbuche natur, geölt
					Eiche bright, geölt
					Eiche brandy, geölt
					Wildeiche natur, geölt
					Nussbaum, geölt

<b>Atrine</b>  4 Schubladen inkl. Kippsicherung	90/49/85	teilmontiert inkl. Metallgriffe alu	● 7917		Weiss Anthracit
		zerlegt inkl. Metallgriffe alu			



Für die Schubladen bei unseren Nachttischen und Kommoden verwenden wir ausschliesslich den gedämpften Selbsteinzug Blumotion von BLUM.

# Accessoires

## Selezione

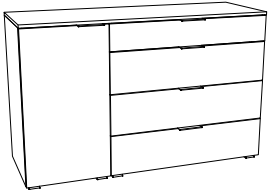

Katalogseite 2.2-2.3

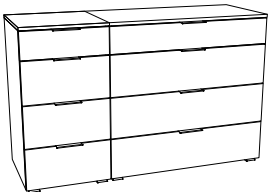
Abbildung	Masse cm - B/T/H	Ausführung	Artikel-Nr.	Korpus: Spanplatten foliert Top/Front: Spanplatten foliert oder Massivholz	
				Korpus: Weiss Anthracit	Top/Front:
<b>Atrine</b>  4 Schubladen inkl. Kippsicherung	90/50/86	teilmontiert inkl. Holzgriffe	● 7917		Kernbuche natur, geölt Wildbuche natur, geölt
		zerlegt inkl. Holzgriffe			Eiche bright, geölt Eiche brandy, geölt Wildeiche natur, geölt Nussbaum, geölt Kernbuche natur, geölt Wildbuche natur, geölt Eiche bright, geölt Eiche brandy, geölt Wildeiche natur, geölt Nussbaum, geölt
<b>Totriino</b>  Kommode mit 1 Einlegeboden, 4 Schubladen und Kippsicherung	135/49/85	teilmontiert inkl. Metallgriffe alu	● 7918		Weiss Anthracit
		zerlegt inkl. Metallgriffe alu			
<b>Totriino</b>  Kommode mit 1 Einlegeboden, 4 Schubladen und Kippsicherung	135/50/86	teilmontiert inkl. Holzgriffe	● 7918		Kernbuche natur, geölt Wildbuche natur, geölt
		zerlegt inkl. Holzgriffe			Eiche bright, geölt Eiche brandy, geölt Wildeiche natur, geölt Nussbaum, geölt Kernbuche natur, geölt Wildbuche natur, geölt Eiche bright, geölt Eiche brandy, geölt Wildeiche natur, geölt Nussbaum, geölt
<b>Cassino</b>  Kommode mit 8 Schubladen und Kippsicherung	135/49/85	teilmontiert inkl. Metallgriffe alu	● 7919		Weiss Anthracit
		zerlegt inkl. Metallgriffe alu			

Für die Schubladen bei unseren Nachttischen und Kommoden verwenden wir ausschliesslich den gedämpften Selbsteinzug Blumotion von BLUM.

# Accessoires



## Selezione

Katalogseite 2.2-2.3

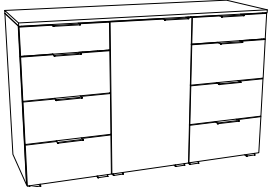
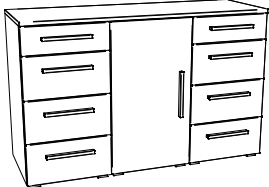
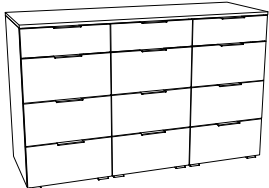
Abbildung	Masse cm - B/T/H	Ausführung	Artikel-Nr.	Korpus: Spanplatten foliert Top/Front: Spanplatten foliert oder Massivholz	
				Korpus: Weiss Anthracit	Top/Front:
<b>Cassino</b>  Kommode mit 8 Schubladen und Kippsicherung	135/50/86	teilmontiert inkl. Holzgriffe	● 7919		Kernbuche natur, geölt Wildbuche natur, geölt
		zerlegt inkl. Holzgriffe			Eiche bright, geölt Eiche brandy, geölt Wildeiche natur, geölt Nussbaum, geölt Kernbuche natur, geölt Wildbuche natur, geölt Eiche bright, geölt Eiche brandy, geölt Wildeiche natur, geölt Nussbaum, geölt
<b>Incentro</b>  Kommode mit 1 Einlegeboden, 8 Schubladen und Kippsicherung	135/49/85	teilmontiert inkl. Metallgriffe alu	● 7920		Weiss Anthracit
		zerlegt inkl. Metallgriffe alu			
<b>Incentro</b>  Kommode mit 1 Einlegeboden, 8 Schubladen und Kippsicherung	135/50/86	teilmontiert inkl. Holzgriffe	● 7920		Kernbuche natur, geölt Wildbuche natur, geölt Eiche bright, geölt Eiche brandy, geölt Wildeiche natur, geölt Nussbaum, geölt Kernbuche natur, geölt Wildbuche natur, geölt Eiche bright, geölt Eiche brandy, geölt Wildeiche natur, geölt Nussbaum, geölt
		zerlegt inkl. Holzgriffe			
<b>Trequatri</b>  Kommode mit 12 Schubladen und Kippsicherung	135/49/85	teilmontiert inkl. Metallgriffe alu	● 7921		Weiss Anthracit
		zerlegt inkl. Metallgriffe alu			

Für die Schubladen bei unseren Nachttischen und Kommoden verwenden wir ausschliesslich den gedämpften Selbsteinzug Blumotion von BLUM.

# Accessoires



## Selezione

Katalogseite 2.2-2.3

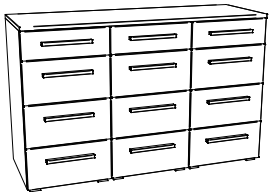
Abbildung	Masse cm - B/T/H	Ausführung	Artikel-Nr.	Korpus: Spanplatten foliert Top/Front: Spanplatten foliert oder Massivholz	
				Korpus: Weiss Anthracit	Top/Front:
<b>Trequatri</b>  Kommode mit 12 Schubladen und Kippsicherung	135/50/86	teilmontiert inkl. Holzgriffe	● 7921		Kernbuche natur, geölt
					Wildbuche natur, geölt
					Eiche bright, geölt
					Eiche brandy, geölt
					Wildeiche natur, geölt
		zerlegt inkl. Holzgriffe			Nussbaum, geölt
					Kernbuche natur, geölt
					Wildbuche natur, geölt
					Eiche bright, geölt
					Eiche brandy, geölt
Wildeiche natur, geölt					
Nussbaum, geölt					

Für die Schubladen bei unseren Nachttischen und Kommoden verwenden wir ausschliesslich den gedämpften Selbstenzug Blumotion von BLUM.

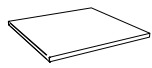

## Regalboden zu Selezione

Katalogseite 2.2-2.3

Abbildung	Ausführung	Artikel-Nr.	Farben
<b>Zusätzlicher Regalboden zu Unito, Qunito, Portina, Totrino und Incentro</b> 	1er Set	● 5851	Weiss Anthracit

## Füsse zu Selezione

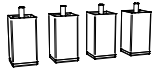
Katalogseite 2.2-2.3

Abbildung	Masse cm	Ausführung	Artikel-Nr.	Farbe
<b>Leg</b>  Option, 4 Stück	8	Metall zerlegt	● 5012.5	Alu
<b>Jone</b>  Option, 4 Stück	10		● 5016.1	Anthracit Used
<b>Cila</b>  Option, 4 Stück	10		● 5040.1	Anthracit

# Accessoires







## Griffe zu Selezione

Katalogseite 2.2-2.3

Abbildung	Ausführung	Bemerkungen	Artikel-Nr.	Farben
<b>Rivo</b> 	1er Set	Zu Onia und Unito	● 5021.1	Anthracit Used
	2er Set	Zu Twia, Owita, Dowe und Portina	● 5021.2	
	3er Set	Zu Trio	● 5021.3	
	4er Set	Zu Dowio, Quatro und Atrine	● 5021.4	
	5er Set	Zu Qunito und Totrino	● 5021.5	
	8er Set	Zu Quatrine und Cassino	● 5021.8	
	9er Set	Zu Incentro	● 5021.9	
	12er Set	Zu Trequatri	● 5021.0	

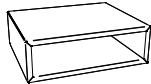
## Nachttische

Katalogseite 2.4-2.5

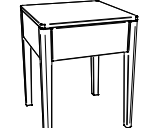
Abbildung	Masse cm - B/T/H	Ausführung	Artikel-Nr.	Farbe
<b>Akai</b> 	50/41/16		● 5816	MDF weiss deckend, lackiert Kernbuche natur, geölt
				Eiche bianco, geölt Wildeiche natur, geölt Nussbaum, geölt
<b>Caja</b>  1 Schublade, links und rechts montierbar	48/41/16	Massivholz montiert	● 5802	Buche natur, lackiert Buche schoko, lackiert MDF weiss deckend, lackiert Buche weiss lasiert, lackiert Kernbuche natur, geölt Wildbuche natur, geölt
				Eiche bright, geölt Eiche brandy, geölt
				Eiche natur, gebürstet, geölt Eiche graphit, gebürstet, geölt Eiche cognac, gebürstet, geölt Wildeiche natur, gebürstet, geölt Wildeiche pure, gebürstet, geölt Wildeiche coffee, gebürstet, geölt Wildeiche Vintage natur, geölt Eiche bianco, gebürstet, geölt Nussbaum, geölt
<b>Cara</b>  2 Schubladen	50/40/40		● 5804	Eiche natur, gebürstet, geölt Eiche graphit, gebürstet, geölt Eiche cognac, gebürstet, geölt Wildeiche natur, gebürstet, geölt
<b>Carpi</b>  Höhenverstellbar, inkl. Glasplatte	52/42/34-53	Massivholz zerlegt Metall Iron	● 7800	Akazie Vintage brown, lackiert Akazie Vintage grey, lackiert Eiche uniq clear, geölt
				Wildeiche natur, gebürstet, geölt Wildeiche pure, gebürstet, geölt
				Wildeiche Vintage natur, geölt
<b>Chilly</b>  1 Schublade	43/43/58	Massivholz zerlegt	● 5850	Eiche bianco, gebürstet, geölt Nussbaum, geölt







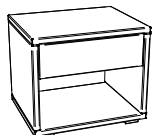

Für die Schubladen bei unseren Nachttischen und Kommoden verwenden wir ausschliesslich den gedämpften Selbstzug Blumotion von BLUM.

# Accessoires

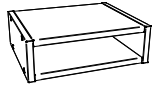

## Nachttische

Katalogseite 2.4-2.5

Abbildung	Masse cm - B/T/H	Ausführung	Artikel-Nr.	Farbe
<b>Circo 44 + 52</b>  Nachttisch	Ø 45/44	Massivholz zerlegt	● 5808.7	MDF weiss deckend, lackiert Kernbuche natur, geölt Eiche bianco, gebürstet, geölt Nussbaum, geölt
	Ø 45/52		● 5808.8	MDF weiss deckend, lackiert Kernbuche natur, geölt Eiche bianco, gebürstet, geölt Nussbaum, geölt
<b>Cuba</b>  1 Schublade	50/40/43	Massivholz montiert	● 5846	Wildeiche natur, gebürstet, geölt Wildeiche pure, gebürstet, geölt
<b>Cubo</b>  1 Schublade	60/46/43		● 5809	Wildeiche Vintage natur, geölt
<b>Cura</b>  Massiveisen handgeschmiedet mit Glas	42/37/50	Metall montiert	● 5839	Schmiedeisenerfarbig White
<b>Drift</b> 	48/38/9	Massivholz zerlegt	● 5844	MDF weiss deckend, lackiert Wildbuche natur, geölt Eiche bright, geölt Wildeiche natur, geölt Nussbaum, geölt
<b>Dupla</b>  2 Schubladen	48/40/35	Massivholz montiert	● 5811	Buche natur, lackiert Buche schoko, lackiert Buche weiss lasiert, lackiert Kernbuche natur, geölt Eiche bright, geölt Eiche brandy, geölt
<b>Jaca</b> 	50/41/42	Massivholz zerlegt	● 7801	MDF weiss deckend, lackiert Kernbuche natur, geölt Eiche bianco, geölt Wildeiche natur, geölt Nussbaum, geölt
				<b>Jago</b> 
<b>Jesa</b> 	50/41/36	Massivholz zerlegt Metall Anthracit	● 7806.16	

Für die Schubladen bei unseren Nachttischen und Kommoden verwenden wir ausschliesslich den gedämpften Selbsteinzug Blumotion von BLUM.

● PRONTO-Schnelllieferungen ab Lager

# Accessoires



## Nachttische

Katalogseite 2.4-2.5

Abbildung	Masse cm - B/T/H	Ausführung	Artikel-Nr.	Farbe
<b>Jose</b> 	50/41/36	Massivholz zerlegt Metall Anthracit	● 7802	MDF weiss deckend, lackiert Kernbuche natur, geölt
				Eiche bianco, geölt Wildeiche natur, geölt
				Nussbaum, geölt
<b>Koro</b>  3 Schubladen	50/40/57	Massivholz montiert	● 5813	Eiche natur, gebürstet, geölt Eiche graphit, gebürstet, geölt Eiche cognac, gebürstet, geölt Wildeiche natur, gebürstet, geölt
				<b>Lica</b>  2 Schubladen
<b>Case Dekowinkel (4er-Set, Option zu Lica)</b> 		Metall	● 5022.404	
<b>Lina</b> 	Ø 45/52	zerlegt Auflageplatte Massivholz Metall Anthracit	● 7803	MDF weiss deckend, lackiert Kernbuche natur, geölt
		zerlegt Auflageplatte Massivholz Metall Bronze		Eiche bianco, geölt Nussbaum, geölt
		zerlegt Auflageplatte Massivholz Metall Copper		MDF weiss deckend, lackiert Kernbuche natur, geölt
				Eiche bianco, geölt Nussbaum, geölt
				MDF weiss deckend, lackiert Kernbuche natur, geölt
				Eiche bianco, geölt Nussbaum, geölt
<b>Ludo</b>  Hocker/Nachttisch	40/40/55	Massivholz montiert	● 5815	Wildeiche natur, gebürstet, geölt Wildeiche pure, gebürstet, geölt Wildeiche Vintage natur, geölt
				<b>Menza</b>  2 Schubladen
<b>Mido</b> 	40/35/10	Massivholz zerlegt	● 5818	
				Eiche bright, geölt Eiche brandy, geölt







Für die Schubladen bei unseren Nachttischen und Kommoden verwenden wir ausschliesslich den gedämpften Selbsteinzug Blumotion von BLUM.

# Accessoires

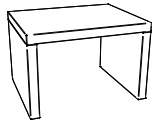
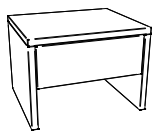
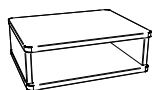

## Nachttische

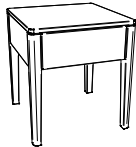
Katalogseite 2.4-2.5

Abbildung	Masse cm - B/T/H	Ausführung	Artikel-Nr.	Farbe			
<b>Nali</b> 	Ø 48/52	zerlegt Auflageplatte Massivholz Metall Anthracit	● 7805	MDF weiss deckend, lackiert Kernbuche natur, geölt			
				Eiche bianco, geölt			
				Nussbaum, geölt			
		zerlegt Auflageplatte Massivholz Metall Bronze		MDF weiss deckend, lackiert Kernbuche natur, geölt			
				Eiche bianco, geölt			
				Nussbaum, geölt			
		zerlegt Auflageplatte Massivholz Metall Copper		MDF weiss deckend, lackiert Kernbuche natur, geölt			
				Eiche bianco, geölt			
				Nussbaum, geölt			
<b>Noma</b>  2 Schubladen inkl. Holzgriffe	48/43/39	Massivholz montiert	● 5820	MDF weiss deckend, lackiert Kernbuche natur, geölt			
				Eiche bianco, gebürstet, geölt			
				Nussbaum, geölt			
<b>Osta</b> 	48/38/32		● 5822	Wildeiche natur, gebürstet, geölt Wildeiche pure, gebürstet, geölt Wildeiche coffee, gebürstet, geölt			
				<b>Salva</b>  1 Schublade	48/40/35	● 5821	MDF weiss deckend, lackiert Kernbuche natur, geölt
							Eiche bianco, geölt Wildeiche natur, geölt
Nussbaum, geölt							
<b>Seva</b> 	48/38/16		● 7811	MDF weiss deckend, lackiert Wildbuche natur, geölt			
				Eiche bright, geölt Wildeiche natur, geölt			
		Nussbaum, geölt					
<b>Stand</b> 	48/38/42	Massivholz zerlegt	● 7812	MDF weiss deckend, lackiert Wildbuche natur, geölt			
				Eiche bright, geölt Wildeiche natur, geölt			
				Nussbaum, geölt			
<b>Styly</b>  1 Schublade	43/43/48	Massivholz montiert	● 5845	MDF weiss deckend, lackiert Wildbuche natur, geölt			
				Eiche bright, geölt Eiche brandy, geölt Wildeiche natur, geölt			
				Nussbaum, geölt			
<b>Surf</b> 	48/38/36	Massivholz zerlegt Metall Anthracit	● 7813	MDF weiss deckend, lackiert Wildbuche natur, geölt			
				Eiche bright, geölt Wildeiche natur, geölt			
				Nussbaum, geölt			







Für die Schubladen bei unseren Nachttischen und Kommoden verwenden wir ausschliesslich den gedämpften Selbstzug Blumotion von BLUM.

# Accessoires

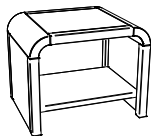

## Nachttische

Katalogseite 2.4-2.5

Abbildung	Masse cm - B/T/H	Ausführung	Artikel-Nr.	Farbe
<b>Talo</b> 	50/40/40	Massivholz montiert	● 5824	Eiche natur, gebürstet, geölt Eiche graphit, gebürstet, geölt Eiche cognac, gebürstet, geölt Wildeiche natur, gebürstet, geölt
<b>Treva</b>  3 Schubladen	48/40/51		● 5828	Buche natur, lackiert Buche weiss lasiert, lackiert Buche schoko, lackiert K Eiche bright, geölt Eiche brandy, geölt
<b>Trigo</b>  3 Schubladen inkl. Holzgriffe	48/43/55		● 5829	MDF weiss deckend, lackiert Kernbuche natur, geölt Nussbaum, geölt
<b>Turina</b>  3 Schubladen inkl. Holzgriffe	50/40/57		● 5847	Wildeiche natur, gebürstet, geölt Wildeiche pure, gebürstet, geölt
<b>Turo</b> 	50/40/57		● 5836.1	Wildbuche natur, geölt Wildeiche pure, gebürstet, geölt
<b>Vera</b>  2 Schubladen	50/40/43		● 5833.1	Wildbuche natur, geölt Wildeiche pure, gebürstet, geölt
<b>Vero</b>  2 Schubladen inkl. Holzgriffe	50/40/43		● 5848	Wildeiche natur, gebürstet, geölt Wildeiche pure, gebürstet, geölt Wildeiche Vintage natur, geölt



Für die Schubladen bei unseren Nachttischen und Kommoden verwenden wir ausschliesslich den gedämpften Selbsteinzug Blumotion von BLUM.

# Accessoires

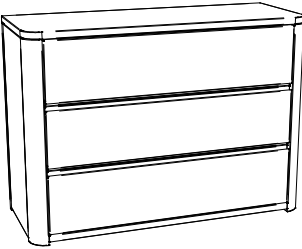
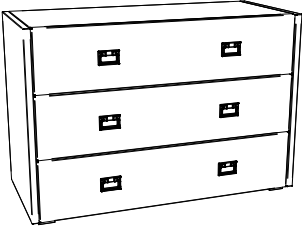
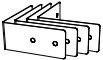
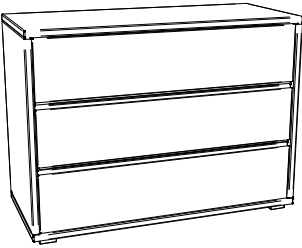

## Kommoden

Katalogseite 2.6

Abbildung	Masse cm - B/T/H	Ausführung	Artikel-Nr.	Farbe
<p><b>Aida</b></p>  <p>3 Schubladen inkl. Kippsicherung</p>	105/40/75	Massivholz montiert	● 5900	Eiche natur, gebürstet, geölt Eiche graphit, gebürstet, geölt Eiche cognac, gebürstet, geölt Wildeiche natur, gebürstet, geölt
<p><b>Calino</b></p>  <p>3 Schubladen inkl. Kippsicherung</p>	105/46/71		● 5912	Akazie Vintage brown, lackiert Akazie Vintage grey, lackiert Eiche uniq clear, geölt
<p><b>Case Dekowinkel (4er-Set, Option zu Calino)</b></p> 		Metall	● 5022.404	Used
<p><b>Cassetto</b></p>  <p>3 Schubladen inkl. Kippsicherung</p>	105/46/77	Massivholz montiert	● 5908	Wildbuche natur, geölt Wildeiche pure, gebürstet, geölt
<p><b>Cessina</b></p>  <p>3 Schubladen inkl. Holzgriffe und Kippsicherung</p>	105/46/77		● 5911	Wildeiche natur, gebürstet, geölt Wildeiche pure, gebürstet, geölt Wildeiche Vintage natur, geölt

Für die Schubladen bei unseren Nachttischen und Kommoden verwenden wir ausschliesslich den gedämpften Selbsteinzug Blumotion von BLUM.

# Accessoires



## Kommoden

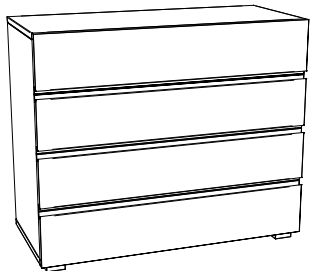
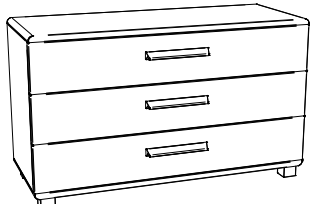

Katalogseite 2.6		Masse cm - B/T/H	Ausführung	Artikel-Nr.	Farbe
<b>Lovara</b>  4 Schubladen inkl. Kippsicherung	90/40/75	Massivholz montiert	● 5907	Buche natur, lackiert Buche schoko, lackiert Buche weiss lasiert, lackiert Kernbuche natur, geölt	
				Eiche bright, geölt Eiche brandy, geölt	
<b>Sigma</b>  3 Schubladen inkl. Holzgriffe und Kippsicherung	120/49/71		● 5910	MDF weiss deckend, lackiert Kernbuche natur, geölt	
				Eiche bianco, gebürstet, geölt	
				Nussbaum, geölt	

Für die Schubladen bei unseren Nachttischen und Kommoden verwenden wir ausschliesslich den gedämpften Selbstzug Blumotion von BLUM.

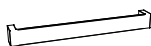
## Griffe Nachttische / Kommoden

Katalogseite 2.7		Ausführung	Bemerkungen	Artikel-Nr.	Farben
<b>Seca</b> 	2er Set	Zu Noma und Vero	● 5020.2	Anthracit Iron	
	3er Set	Zu Trigo, Turina, Cessina und Sigma	● 5020.3		
<b>Rivo</b> 	2er Set	Zu Noma und Vero	● 5021.2	Anthracit Bronze Copper Used	
	3er Set	Zu Trigo, Turina, Cessina und Sigma	● 5021.3		

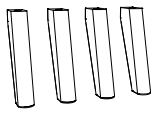
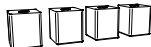
## Füsse Nachttische / Kommoden



Katalogseite 2.7		Masse cm	Ausführung	Artikel-Nr.	Farbe
<b>Sima</b>  Option, 4 Stück	10	Massivholz zerlegt Zu Noma, Trigo und Sigma	● 5011.1	Buche weiss deckend, lackiert Eiche bianco, geölt Eiche bianco, gebürstet, geölt Kernbuche natur, geölt Nussbaum, geölt	
	20		● 5011.2	Buche weiss deckend, lackiert Eiche bianco, geölt Eiche bianco, gebürstet, geölt Kernbuche natur, geölt Nussbaum, geölt	
<b>Cua</b>  Option, 4 Stück	7	Massivholz zerlegt Zu Menza, Turina, Vero und Cessina	● 5035.0	Wildbuche natur, geölt Wildeiche natur, gebürstet, geölt Wildeiche pure, gebürstet, geölt	
<b>Loa</b>  Option, 4 Stück	7		● 5027.0	Wildbuche natur, geölt Wildeiche natur, gebürstet, geölt Wildeiche pure, gebürstet, geölt	

# Accessoires





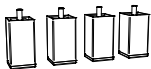



## Füsse Nachttische / Kommoden

Katalogseite 2.7

Abbildung	Masse cm	Ausführung	Artikel-Nr.	Farbe
<b>Leg</b>  Option, 4 Stück	8	Metall zerlegt Zu Menza, Noma, Trigo, Turina, Vero, Cessina und Sigma	● 5012.5	Alu
<b>Jone</b>  Option, 4 Stück	10		● 5016.1	Anthracit Used
<b>Cila</b>  Option, 4 Stück	10		● 5040.1	Anthracit

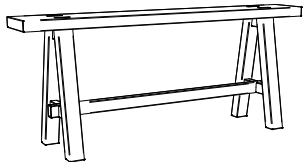
## Bänke



Katalogseite 2.8

Abbildung	Masse cm - B/T/H	Ausführung	Artikel-Nr.	Farben
<b>Calmo</b> 	140/37/38	Massivholz zerlegt	● 5903	Wildbuche natur, geölt Wildeiche natur, gebürstet, geölt Wildeiche pure, gebürstet, geölt
<b>Sola</b> 	140/37/38		● 5918	MDF weiss deckend, lackiert Kernbuche natur, geölt Eiche natur, gebürstet, geölt Eiche graphit, gebürstet, geölt Eiche cognac, gebürstet, geölt Eiche bright, geölt Eiche brandy, geölt Eiche bianco, gebürstet, geölt Nussbaum, geölt
<b>Vecio</b> 	110/27/45		● 5921	Wildeiche Vintage natur, geölt Wildeiche natur, gebürstet, geölt Wildeiche pure, gebürstet, geölt
<b>Coban</b> 	144/44/36	Metall zerlegt Anthracit Bronze Copper	● 7909	Akazie Vintage brown, lackiert Akazie Vintage grey, lackiert Eiche uniq clear, geölt
<b>Topa</b> 	144/44/38		7902	PK 3
<b>Pato</b> 	144/44/38	Metall zerlegt Anthracit	● 7905	Pepe beige Pepe grey Buffalo shale

# Accessoires

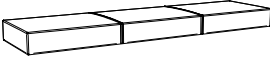

## Kissen zu Calmo, Coban und Sola

Katalogseite 2.8				
Abbildung	Masse cm	Artikel-Nr.	Preiskategorie (Stoffauswahl siehe Umschlag)	
			3	4
<b>Topia</b>  Sichtbare Naht	140/37/10	5920		
<b>Vano</b>  Sichtbare Naht	136/34/4	5919		

## Herrendiener

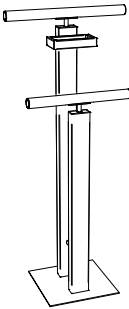
Katalogseite 2.8					
Abbildung	Masse cm - B/T/H	Ausführung	Artikel-Nr.	Farben	
<b>Claudio</b> 	45/28/107	Metall zerlegt Alu	● 7004	Massivholz	
				MDF weiss deckend, lackiert	
				Kernbuche natur, geölt	
				Wildbuche natur, geölt	
				Eiche bright, geölt	
				Eiche brandy, geölt	
				Eiche natur, gebürstet, geölt	
				Eiche graphit, gebürstet, geölt	
				Eiche cognac, gebürstet, geölt	
				Eiche bianco, gebürstet, geölt	
		Wildeiche natur, gebürstet, geölt			
		Wildeiche pure, gebürstet, geölt			
		Wildeiche coffee, gebürstet, geölt			
		Wildeiche Vintage natur, geölt			
		Nussbaum, geölt			
		MDF weiss deckend, lackiert			
		Kernbuche natur, geölt			
		Wildbuche natur, geölt			
		Eiche bright, geölt			
		Eiche brandy, geölt			
Eiche natur, gebürstet, geölt					
Eiche graphit, gebürstet, geölt					
Eiche cognac, gebürstet, geölt					
Eiche bianco, gebürstet, geölt					
Wildeiche natur, gebürstet, geölt					
Wildeiche pure, gebürstet, geölt					
Wildeiche coffee, gebürstet, geölt					
Wildeiche Vintage natur, geölt					
Nussbaum, geölt					

# Accessoires

## Weitere Beimöbel



Katalogseite 2.7+2.10

Abbildung	Masse cm - B/T/H	Ausführung	Artikel-Nr.	Farben
<b>Roll-Box 20</b> 	137/67/19	zerlegt Fusshöhe mind. 20 cm	● 7010.2	Boden: MDF weiss Seiten links + rechts sowie Rückseite: MDF weiss oder anthracit  Front: MDF weiss deckend, lackiert Buche anthracit deckend, lackiert Kernbuche natur, geölt Eiche bianco, geölt Eiche bianco, gebürstet, geölt Eiche bright, geölt Eiche natur, gebürstet, geölt Eiche cognac, gebürstet, geölt Wildeiche natur, gebürstet, geölt
				Boden: MDF weiss Seiten links + rechts sowie Rückseite: MDF weiss oder anthracit  Front: MDF weiss deckend, lackiert Buche anthracit deckend, lackiert Kernbuche natur, geölt Eiche bianco, geölt Eiche bianco, gebürstet, geölt Eiche bright, geölt Eiche natur, gebürstet, geölt Eiche cognac, gebürstet, geölt Wildeiche natur, gebürstet, geölt
<b>Roll-Box 25</b> 	137/67/24	zerlegt Fusshöhe mind. 25 cm	● 7010.3	Boden: MDF weiss Seiten links + rechts sowie Rückseite: MDF weiss oder anthracit  Front: MDF weiss deckend, lackiert Buche anthracit deckend, lackiert Kernbuche natur, geölt Eiche bianco, geölt Eiche bianco, gebürstet, geölt Eiche bright, geölt Eiche natur, gebürstet, geölt Eiche cognac, gebürstet, geölt Wildeiche natur, gebürstet, geölt
				Boden: MDF weiss Seiten links + rechts sowie Rückseite: MDF weiss oder anthracit  Front: MDF weiss deckend, lackiert Buche anthracit deckend, lackiert Kernbuche natur, geölt Eiche bianco, geölt Eiche bianco, gebürstet, geölt Eiche bright, geölt Eiche natur, gebürstet, geölt Eiche cognac, gebürstet, geölt Wildeiche natur, gebürstet, geölt
<b>Covero (Option zu Roll-Box)</b> <p>Deckel zu Bettkasten</p>	137/64/0.5	1 Stück	● 5033.1	Weiss
<b>Saceto (Option zu Roll-Box)</b> <p>Stoffabdeckung zu Bettkasten</p>	137/64/0.4			● 5034.1
<b>Curty Baldachin-Vorhang (Option zu Cielo)</b> 	272/185	3 Stück	● 5032.63	Baumwolle weiss
<b>Vela - Himmeltuch (Option zu Cielo)</b> <p>Nicht in Überlänge verfügbar</p>	120/200 140/200 160/200 180/200 200/200	1 Stück	● 5036.214 ● 5036.215 ● 5036.216 ● 5036.217 ● 5036.218	

# Accessoires



## Sekretär

Katalogseite 2.9

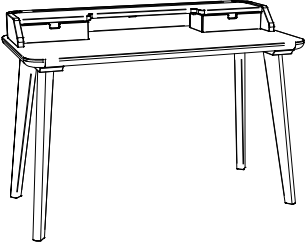
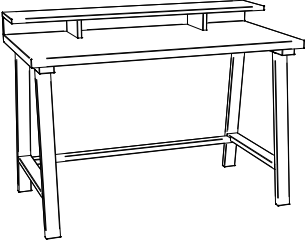
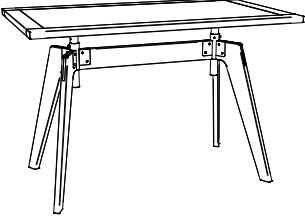
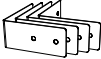
Abbildung	Masse cm - B/T/H	Ausführung	Artikel-Nr.	Farben
<p><b>Aska</b></p>  <p>2 Schubladen</p>	120/60/85		● 7908	MDF weiss deckend, lackiert Kernbuche natur, geölt Eiche natur, gebürstet, geölt Eiche graphit, gebürstet, geölt Eiche cognac, gebürstet, geölt Eiche bianco, gebürstet, geölt Nussbaum, geölt
<p><b>Coset</b></p> 	120/60/86	Massivholz zerlegt	● 7901	Wildeiche natur, gebürstet, geölt Wildeiche pure, gebürstet, geölt
<p><b>Scola</b></p>  <p>Höhenverstellbar, mit Schreibunterlage in Casual carbon</p>	120/70/72-88		● 7907	Akazie Vintage brown, lackiert Akazie Vintage grey, lackiert Eiche uniq clear, geölt
<p><b>Case Dekowinkel (4er-Set, Option zu Scola)</b></p> 		Metall	● 5022.404	Used

# Accessoires

## Traversen



Katalogseite 2.12

Abbildung	Masse cm	Ausführung	Fusshöhe 10 cm		Fusshöhe 20–30 cm	
			Artikel-Nr.		Artikel-Nr.	

Wir empfehlen grundsätzlich den Einsatz von Quer- oder Längstraversen.

<b>Crosstraver (Quertraverse)</b> 	90	Bis 160 cm mit 2, ab 180 cm mit 3 höhenverstellbaren Stützfüßen	● 5000.712		● 5000.812	
	100		● 5000.713		● 5000.813	
	120		● 5000.714		● 5000.814	
	140		● 5000.715		● 5000.815	
	160		● 5000.716		● 5000.816	
	180		● 5000.717		● 5000.817	
	200		● 5000.718		● 5000.818	
<b>Crosstraver-Twin (2 Quertraversen)</b> 	90		● 7000.127		● 7000.128	
	100		● 7000.137		● 7000.138	
	120		● 7000.147		● 7000.148	
	140		● 7000.157		● 7000.158	
	160		● 7000.167		● 7000.168	
	180		● 7000.177		● 7000.178	
	200		● 7000.187		● 7000.188	
<b>Crosstraver XXL (3 Quertraversen)</b> 	90		● 7009.127		● 7009.128	
	100		● 7009.137		● 7009.138	
	120		● 7009.147		● 7009.148	
	140		● 7009.157		● 7009.158	
	160		● 7009.167		● 7009.168	
	180		● 7009.177		● 7009.178	
	200		● 7009.187		● 7009.188	

Wir empfehlen ab einer Bettbreite 140 cm mit 2 Lattenrosten oder Motorrahmeneinbau eine Längstraverse.

<b>Midtraver (Längstraverse)</b> 	190	Mit 2 höhenverstellbaren Stützfüßen	● 5001.017		● 5001.018	
	<b>200</b>		● <b>5001.027</b>		● <b>5001.028</b>	
	210		● 5001.037		● 5001.038	
	220		● 5001.047		● 5001.048	

**Nicht einsetzbare Füße/Bettkasten mit Traversen:**  
 Lovie/Lovie-Ron-Box und Practico/Practico-Ron-Box: keine  
 Evio, Vilo, Airo und Cora: Crosstraver-Twin, Crosstraver XXL und Midtraver  
 Roll-Box: Crosstraver, Crosstraver-Twin und Crosstraver XXL

# Accessoires



## Leselampen

Katalogseite 2.11

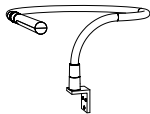
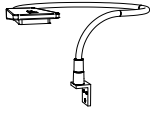
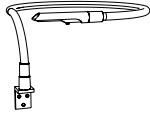
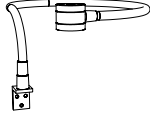
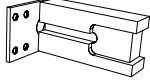
Abbildung	Ausführung	Artikel-Nr.	Farben
<b>Boa</b>  2er-Set	12 V DC, 12 LED, 60 lm	● 5005.000	Chrom
<b>Smart</b>  2er-Set	12V DC, 30 LED warm, 183 lm Dreistufenschaltung	● 5007.010 ● 5007.012	White Black
<b>Snake</b>  2er-Set	12 V DC, 6 LED, 110 lm 3 Beleuchtungsarten	● 5008.016 ● 5008.042	Anthracit Alu
<b>Tina</b>  2er-Set	12 V DC, 1 LED, 75 lm	● 5010.000	Chrom
<b>Combino</b>  2er-Set	Adapter zur Befestigung der Leselampen an den Kopfteilen und Wandpaneelen: Cena, Ceneri, Colina, Combia, Damo, Dolce, Dorma, Kimu, Mebo, Opera, Orion, Ronio, Siena und Zuro sowie die Dream-Pronto Betten Noemi und Noah	● 5006.016	Anthracit

## Zubehör

Katalogseite 2.9

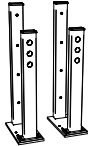
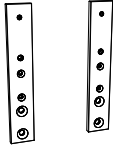
Abbildung	Masse cm	Ausführung	Artikel-Nr.	Farben
<b>Panel-Hold (für Wandpaneele)</b>  2er-Set	niedrig 10-16 Verwendung bei Fusshöhe 10 + 16 cm hoch 20-25 Verwendung bei Fusshöhe 20 + 25 cm bei Fusshöhe 30 cm nicht möglich	Beschlag für direkte Montage am Bettrahmen. Dieser Beschlag ist nur anwendbar mit folgenden Wandpaneelen: Colina L, Saia M/L, Sogno L und Umbia L	● 5009.542 ● 5009.642	Alu
<b>Head-Plus</b>  Verlängerungsadapter, 2er-Set		Bei hohen Matratzen ist eine Erhöhung des Kopfteils um 9 oder 13 cm möglich (nicht möglich bei Kopfteilen Balco, Cemoa, Cena, Ceneri, Dolce, Dorma, Inca und Opera)	● 5003.012 ● 5003.042	Alu Schwarz

# Accessoires

## Zubehör



Katalogseite 2.9

Abbildung	Masse cm	Ausführung	Artikel-Nr.	Farben
<p><b>Balco-Hold L</b></p>  <p>Verlängerungsadapter, 2er-Set</p>		<p>Bei hohen Matratzen können mit dem Verlängerungsadapter die Kopfteile Balco und Inca um 12 cm erhöht werden.</p>	● 5023.45	Iron
<p><b>Head-Hold für Wasserbetten</b></p>  <p>2er-Set</p>		<p>Kopfteilhalterung zur Befestigung an Bodenplatte bei freistehenden Softside-Wasserbetten mit Sockelhöhen von 10-32 cm.</p>	● 5004.042	Alu
<p><b>Bed-Fix</b></p>  <p>4er-Set</p>		<p>Zur Montage der Bettrahmen ohne Füße (exkl. Lounge, Fine-Line und Oak-Line).</p>	● 5024.42	Alu

# Stoff- und Lederauswahl

## 3. Preiskategorie (PK3)

**Alpina 390–394**, 100 % Polyester



390 lightgrey    391 anthrazit    392 red    393 navy    394 smoke

**Boucle 770–773**, 90 % Polyester, 5 % Baumwolle, 5 % Polyacryl

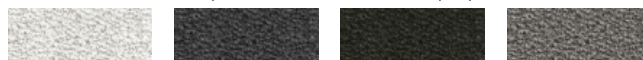

770 ivory    771 grey    772 fresco    773 mouse

**Boston 650–654**, Oberfläche: 100 % Polyester, Basis: 70 % Polyester, 30 % Baumwolle



650 clay    651 bean    652 mocca    653 turtle    654 tizo

**Tocco 710–712**, 100 % Polyester



710 white    711 creme    712 chocolate

**Buffalo 720–722**, 100 % Polyester



720 shale    721 grey    722 espresso

**Campos 372–376, Kunstleder**, Oberfläche: 100 % Polyurethan, Basis: 71 % Polyester, 29 % Baumwolle



372 blanc    373 creme    374 cafe    375 nero    376 kit

**Capo 760–765**, 100 % Polyester



760 anthracit    761 grey    762 rose    763 linen    764 light brown    765 taupe

**Casual 330–334, Kunstleder**, Oberfläche: 100 % Polyurethan, Basis: 60 % Polyester, 40 % Baumwolle

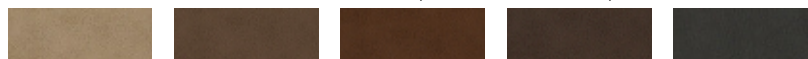

330 sahara    331 cannelle    332 cognac    333 olive    334 carbon

**Cyclo 730–731**, 100 % PET recycelt

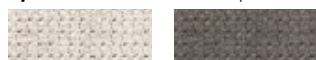

730 cream    731 macciato



**Fusio 750–752**, 100 % Polyester



750 shell    751 anthracit    752 musk

**Kitana 600–604**, 100 % Polyester



600 beige    601 nougat    602 grigio    603 aqua    604 anthrazit

**Ranch 660–664**, 100 % Baumwolle

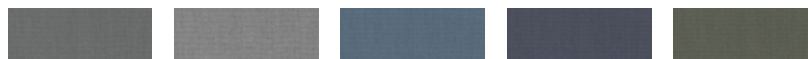

660 stone    661 grit    662 jeans    663 indigo    664 hunter

Bei der Stoffausführung Ranch wird in der Produktion mittels Waschung ein charakteristischer Vintage-Look erzielt.

**Rinovo 700–701**, 100 % Polyester recycelt



700 anthracit    701 taupe



**Ritorno 640–641**, 100 % Polyester recycelt



640 chiaro    641 anthracit



**Velluto 740–742**, Oberfläche: 100 % Polyester, Basis: 90 % Polyester, 10 % Baumwolle

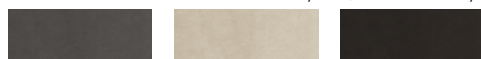

740 grey    741 ivory    742 coffee

## 4. Preiskategorie (PK4)

**Real\* 505–516, Echtleder**



505 bianco    506 ecru    507 creta    508 moro    509 ardesia



513 falda    514 cenere    515 panna    516 notte

**Vintage\* 520+521, Echtleder**



520 fango    521 marone

Vintage ist ein Leder, welches mit Wachs behandelt wird um eine «Used-Optik» zu erhalten.

\*Narben, Farb- und Strukturunterschiede sowie Faltenbildung sind Natureigenschaften von echtem Leder. Leder enthält nichttextile Teile tierischen Ursprungs.

## Ausführungen Holz



06  
Buche natur,  
lackiert



07  
Buche schoko,  
lackiert



09  
Buche weiss,  
lasiert, lackiert



10  
MDF weiss deckend,  
lackiert



16  
Buche anthracit  
deckend, lackiert



50  
Eiche sägerauh  
natur



62  
Akazie Vintage  
brown, lackiert



64  
Akazie Vintage  
grey, lackiert



66  
Eiche urban, clear



67  
Eiche urban,  
brandy



70  
Eiche uniq, geölt



71  
Eiche bianco, geölt



73  
Eiche bianco,  
gebürstet, geölt



74  
Eiche bright, geölt



76  
Eiche brandy, geölt



80  
Kernbuche natur,  
geölt



82  
Nussbaum, geölt

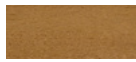

86  
Eiche natur,  
gebürstet, geölt



87  
Wildbuche natur,  
geölt



89  
Eiche graphit,  
gebürstet, geölt



90  
Wildeiche Vintage  
natur, geölt



91  
Eiche cognac,  
gebürstet, geölt



93  
Wildeiche natur,  
gebürstet, geölt



96  
Wildeiche pure,  
gebürstet, geölt



98  
Wildeiche coffee,  
gebürstet, geölt



99  
Wildeiche natur,  
geölt

## Ausführungen Folie



10  
Weiss



16  
Anthracit



35  
Hochglanz weiss



49  
Beton Nachbildung



50  
Eiche sägerauh  
natur

## Ausführungen Metall



00  
Chrom  
(Edelstahl poliert)



04  
Used  
(Stahl galvanisiert)



10  
White  
(Stahl pulverbe-  
schichtet)



16  
Anthracit  
(Stahl pulverbe-  
schichtet)



40  
Bronze  
(Stahl lackiert)



41  
Copper  
(Stahl lackiert)



42  
Alu  
(Stahl pulverbe-  
schichtet)



43  
Inox  
(Edelstahl geschlif-  
fen)

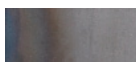

45  
Iron  
(Stahl geflammt,  
pulverbeschichtet)



78  
schmiedeisenerfarbig  
(Stahl pulverbe-  
schichtet)

## Stoffauswahl Pronto



### Kul 323, Kunstleder



323 white

(Oberfläche: 100% Polyurethan  
Basis: 30% Baumwolle, 65% Polyester,  
5% Viskose)

### Kul 336, Kunstleder



336 smoke

(Oberfläche: 100% Polyurethan  
Basis: 29% Baumwolle, 71% Polyester)

### Pepe 327–335, (100% Polyester)



327 beige



328 anthrazit



335 grey

### Buffalo 720–722, 100% Polyester



720 shale



721 grey



722 espresso

### Boucle 770–773, 90% Polyester, 5% Baumwolle, 5% Polyacryl



770 ivory