

# Möbel LETZ

*Finden und Wohlfühlen*



## Typenplan

Crescendo von puris - Waschtisch-Set anthrazit Hochglanz

### **Wichtiger Hinweis für Sie**

Etwaige Hinweise des Herstellers in dieser Produktinformation, die sich auf die Gewährleistung beziehen, haben für Sie keinerlei Bindungswirkung und können von Ihnen ignoriert werden. Ihre gesetzlichen Gewährleistungsrechte als Verbraucher uns gegenüber, als Ihrem Verkäufer, werden dadurch in keiner Weise berührt oder eingeschränkt. Sie können sich wegen aller Mängel jederzeit an uns wenden. Darüber hinaus gehende Herstellergarantien bleiben natürlich unberührt. Dieser Artikel wird hergestellt von puris Bad GmbH & Co.KG, Hinterm Gallberg 6a, 59929 Brilon, Deutschland, team2@puris.de

Möbel Letz GmbH  
Am Gewerbepark 11  
06895 Zahna-Elster

Tel.: 035383 - 6018 50

Fax.: 035383 - 6018 17

# 4life



# Crescendo

## Programm 033



## Frontdekore



Nr. 764 Steingrau matt



Nr. 777 Cosmos grey matt

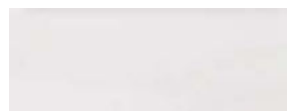

Nr. 793 Edelweiß matt



Nr. 891 Quarzgrau matt



Nr. 893 Titangrau matt



Nr. 686 Anthrazit hgl.



Nr. 722 Polarweiß hgl.



Nr. 755 Hacienda Schwarz



Nr. 769 Hacienda Grau



Nr. 792 Ulme Nachbildung



Nr. 680 Charleston Eiche



Nr. 784 Eiche hell Nachbildung



Nr. 785 Eiche natur Nachbildung



Nr. 786 Eiche Trüffel



Nr. 794 Eiche Sand

## Korpusdekore

\* Hochglanz Korpus gegen Aufpreis



Nr. 111  
Weiß matt



Nr. 164  
Steingrau matt



Nr. 177  
Cosmos grey  
matt



Nr. 191  
Quarzgrau  
matt



Nr. 193  
Titangrau matt



\*Nr. 121  
Anthrazit hgl.



\*Nr. 161  
Weiß hgl.



Nr. 155  
Hacienda  
Schwarz

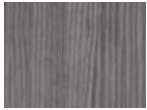

Nr. 169  
Hacienda Grau



Nr. 192  
Ulme  
Nachbildung



Nr. 180  
Charleston  
Eiche



Nr. 184  
Eiche hell  
Nachbildung



Nr. 185  
Eiche natur  
Nachbildung



Nr. 186  
Eiche Trüffel



Nr. 194  
Eiche Sand

## Waschtischfarben

Mineralguss-Möbelwaschtische



Nr. 1  
Weiß



Nr. 21  
Weiß

Glas-Möbelwaschtische



Nr. 82  
Optiwhite



Nr. 83  
Quarzitgrau

**evermite**

kratzunempfindlich  
und pflegeleicht

## Griffvariante



Nr. 290 Stangengriff chrom

Griffbohrung bei geraden  
Fronten: 96 mm / 384 mm

## Technik

Auszüge und Schubkästen

Nr. 554

Premium-Technik mit Dämpfung

Türen mit integriertem Dämpfungssystem

## Spiegelschränke







Serie A



Serie B



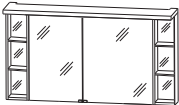



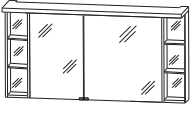

# Programm 033 - Typenliste

Tiefenangabe entspricht der Korpus-tiefe		Tiefe in mm	Breite in mm	Höhe in mm	Artikelnummer	Anschlag	Aufpreis Hoch- glanz Korpus
  inkl. Griffpads		150	900	668	<b>S 2 A 4 3 9 L 2 6</b>		
<p><b>Spiegelschrank</b>                      2 Doppelspiegeltüren                      2 Glasfachböden                      1 Schalter-Steckdosen-Element                      1 Regal links                      2 beleuchtete Glasfachböden                      2 x 1 Watt                      1 Gesimsboden mit LED-Beleuchtung                      2 X 5,1 Watt / Converter 15 Watt                      Energieeffizienzklasse: A                      Türbreiten: 296 mm / 396 mm</p> <p>Optionales Zubehör:                      LED-Waschplatzbeleuchtung                      LED-Waschplatzbeleuchtung Emotion                      Sensor für Emotion-Beleuchtung</p>					PZ 1 0 6 3 60 PZ 1 1 5 0 60 PZ 1 0 2 0 1		
  inkl. Griffpads		150	900	668	<b>S 2 A 4 3 9 R 2 6</b>		
<p><b>Spiegelschrank</b>                      2 Doppelspiegeltüren                      2 Glasfachböden                      1 Schalter-Steckdosen-Element                      1 Regal rechts                      2 beleuchtete Glasfachböden                      2 x 1 Watt                      1 Gesimsboden mit LED-Beleuchtung                      2 X 5,1 Watt / Converter 15 Watt                      Energieeffizienzklasse: A                      Türbreiten: 396 mm / 296 mm</p> <p>Optionales Zubehör:                      LED-Waschplatzbeleuchtung                      LED-Waschplatzbeleuchtung Emotion                      Sensor für Emotion-Beleuchtung</p>					PZ 1 0 6 3 60 PZ 1 1 5 0 60 PZ 1 0 2 0 1		
  Abb. = links inkl. Griffpads		150	1200	668	<b>S 2 A 4 3 1 2 2 6</b>	L/R	
<p><b>Spiegelschrank</b>                      2 Doppelspiegeltüren                      2 Glasfachböden                      1 Schalter-Steckdosen-Element                      2 Regale rechts/links                      4 beleuchtete Glasfachböden                      4 X 1 Watt                      1 Gesimsboden mit LED-Beleuchtung                      14,8 Watt / Converter 30 Watt                      Energieeffizienzklasse: A                      Türbreiten: 346 mm / 446 mm</p> <p>Optionales Zubehör:                      LED-Waschplatzbeleuchtung                      LED-Waschplatzbeleuchtung Emotion                      Sensor für Emotion-Beleuchtung</p>					PZ 1 0 6 3 60 PZ 1 1 5 0 60 PZ 1 0 2 0 1		





Passendes Zubehör finden Sie im separaten Register!

# Programm 033 - Typenliste

Tiefenangabe entspricht der Korpus-tiefe		Tiefe in mm	Breite in mm	Höhe in mm	Artikelnummer	Anschlag	Aufpreis Hoch- glanz Korpus
<b>Spiegelschränke Serie A</b>							
  Abb. = links inkl. Griffpads	<b>Spiegelschrank</b> 2 Doppelspiegeltüren 2 Glasfachböden 1 Schalter-Steckdosen-Element 2 Regale rechts/links 4 beleuchtete Glasfachböden 4 X 1 Watt 1 Gesimsboden mit LED-Beleuchtung 18,0 Watt / Converter 30 Watt Energieeffizienzklasse: A Türbreiten: 446 mm / 546 mm  Optionales Zubehör: LED-Waschplatzbeleuchtung LED-Waschplatzbeleuchtung Emotion Sensor für Emotion-Beleuchtung	150	1400	668	<b>S 2 A 4 3 1 4 2 6</b>	L/R	
					P Z 1 0 6 3 9 0		
					P Z 1 1 5 0 9 0		
					P Z 1 0 2 0 1		
<b>Spiegelschränke Serie B</b>							
  inkl. Griffblöcke	<b>Spiegelschrank</b> 2 Doppelspiegeltüren 2 Glasfachböden 1 Schalter-Steckdosen-Element 1 Regal links 2 beleuchtete Glasfachböden 2 x 1 Watt 1 LED-Flächenleuchte formgefräst 13,2 Watt / Converter 30 Watt Energieeffizienzklasse: A Türbreiten: 296 mm / 396 mm  Optionales Zubehör: LED-Waschplatzbeleuchtung LED-Waschplatzbeleuchtung Emotion Sensor für Emotion-Beleuchtung	150	900	650	<b>S 2 A 4 3 9 L 7 6</b>		
					P Z 1 0 6 3 6 0		
					P Z 1 1 5 0 6 0		
					P Z 1 0 2 0 1		
  inkl. Griffblöcke	<b>Spiegelschrank</b> 2 Doppelspiegeltüren 2 Glasfachböden 1 Schalter-Steckdosen-Element 1 Regal rechts 2 beleuchtete Glasfachböden 2 x 1 Watt 1 LED-Flächenleuchte formgefräst 13,2 Watt / Converter 30 Watt Energieeffizienzklasse: A Türbreiten: 396 mm / 296 mm  Optionales Zubehör: LED-Waschplatzbeleuchtung LED-Waschplatzbeleuchtung Emotion Sensor für Emotion-Beleuchtung	150	900	650	<b>S 2 A 4 3 9 R 7 6</b>		
					P Z 1 0 6 3 6 0		
					P Z 1 1 5 0 6 0		
					P Z 1 0 2 0 1		

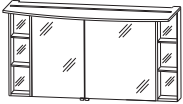

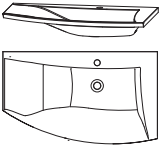

Passendes Zubehör finden Sie im separaten Register!

# Programm 033 - Typenliste

Tiefenangabe entspricht der Korpus-tiefe		Tiefe in mm	Breite in mm	Höhe in mm	Artikelnummer	Anschlag	Aufpreis Hoch- glanz Korpus
 <p><b>Spiegelschrank</b>            2 Doppelspiegeltüren            2 Glasfachböden            1 Schalter-Steckdosen-Element            2 Regale rechts/links            4 beleuchtete Glasfachböden 4 X 1 Watt            1 LED-Flächenleuchte formgefräst            17,83 Watt / Converter 30 Watt            Energieeffizienzklasse: A            Türbreiten: 346 mm / 446 mm</p> <p>Optionales Zubehör:            LED-Waschplatzbeleuchtung            LED-Waschplatzbeleuchtung Emotion            Sensor für Emotion-Beleuchtung</p> <p>EMOTION</p> <p>Abb. = links inkl. Griffblöcke</p>		150	1200	650	<b>S 2 A 4 3 1 2 7 6</b>	L/R	
 <p><b>Spiegelschrank</b>            2 Doppelspiegeltüren            2 Glasfachböden            1 Schalter-Steckdosen-Element            2 Regale rechts/links            4 beleuchtete Glasfachböden 4 X 1 Watt            1 LED-Flächenleuchte formgefräst            20,9 Watt / Converter 30 Watt            Energieeffizienzklasse: A            Türbreiten: 446 mm / 546 mm</p> <p>Optionales Zubehör:            LED-Waschplatzbeleuchtung            LED-Waschplatzbeleuchtung Emotion            Sensor für Emotion-Beleuchtung</p> <p>EMOTION</p> <p>Abb. = links inkl. Griffblöcke</p>		150	1400	650	<b>S 2 A 4 3 1 4 7 6</b>	L/R	
<p><b>Mineralguss Waschtisch, 900 mm</b>            Mineralguss            evermite            Farbton Weiß            inkl. verdecktem Überlaufsystem in chrom            kombinierbar mit WUA 3690 09 L</p> 		540	906	30	<b>SWM 1 0 9 L 1</b>		
<p><b>Mineralguss Waschtisch, 900 mm</b>            Mineralguss            evermite            Farbton Weiß            inkl. verdecktem Überlaufsystem in chrom            kombinierbar mit WUA 3690 09 R</p> 		540	906	30	<b>SWM 1 0 9 R 1</b>		

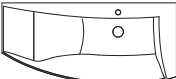

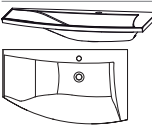







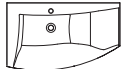

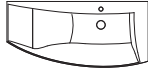
Passendes Zubehör finden Sie im separaten Register!

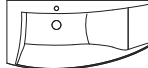
# Programm 033 - Typenliste

Tiefenangabe entspricht der Korpus-tiefe		Tiefe in mm	Breite in mm	Höhe in mm	Artikelnummer		Anschlag	Aufpreis Hochglanz Korpus
<b>Mineralguss und evermite - Möbelwaschtische</b>								
	<b>Mineralguss Waschtisch, 1200 mm</b>	560	1206	30	<b>SWM 1 1 2 L</b>	<b>1</b>		
	Mineralguss evermite Farbton Weiß inkl. verdecktem Überlaufsystem in chrom kombinierbar mit WUA 3612 09 L	560	1206	30	<b>SWM 1 1 2 L 2</b>	<b>1</b>		
	<b>Mineralguss Waschtisch, 1200 mm</b>	560	1206	30	<b>SWM 1 1 2 R</b>	<b>1</b>		
	Mineralguss evermite Farbton Weiß inkl. verdecktem Überlaufsystem in chrom kombinierbar mit WUA 3612 09 R	560	1206	30	<b>SWM 1 1 2 R 2</b>	<b>1</b>		
	<b>Mineralguss Waschtisch, 1400 mm</b>	560	1406	30	<b>SWM 1 1 4 L</b>	<b>1</b>		
	Mineralguss evermite Farbton Weiß inkl. verdecktem Überlaufsystem in chrom kombinierbar mit WUA 3614 09 L	560	1406	30	<b>SWM 1 1 4 L 2</b>	<b>1</b>		
	<b>Mineralguss Waschtisch, 1400 mm</b>	560	1406	30	<b>SWM 1 1 4 R</b>	<b>1</b>		
	Mineralguss evermite Farbton Weiß inkl. verdecktem Überlaufsystem in chrom kombinierbar mit WUA 3614 09 R	560	1406	30	<b>SWM 1 1 4 R 2</b>	<b>1</b>		
<b>Glas - Möbelwaschtische</b>								
	<b>Glaswaschtisch, 900 mm</b>	540	906	12	<b>SWG 1 0 9 L 8</b>	<b>2</b>		
	Farbton Optiwhite Farbton Quarzitgrau inkl. verdecktem Überlaufsystem in chrom kombinierbar mit WUA 3690 09 L	540	906	12	<b>SWG 1 0 9 L 8</b>	<b>3</b>		
	Optionales Zubehör: Neutralvernetzendes Silikon für Glaswaschtische				P Z	1 2 3 5		

Passendes Zubehör finden Sie im separaten Register!









# Programm 033 - Typenliste

Tiefenangabe entspricht der Korpus-tiefe		Tiefe in mm	Breite in mm	Höhe in mm	Artikelnummer	Anschlag	Aufpreis Hoch- glanz Korpus
<b>Glas - Möbelwaschtische</b>							
  	<b>Glaswaschtisch, 900 mm</b> Farbton Optiwhite Farbton Quarzitgrau	540 540	906 906	12 12	<b>SWG 1 0 9 R 8 2</b> <b>SWG 1 0 9 R 8 3</b>		
	inkl. verdecktem Überlaufsystem in chrom kombinierbar mit WUA 3690 09 R  Optionales Zubehör: Neutralvernetzendes Silikon für Glaswaschtische					P Z 1 2 3 5	
  	<b>Glaswaschtisch, 1200 mm</b> Farbton Optiwhite Farbton Quarzitgrau	560 560	1206 1206	12 12	<b>SWG 1 1 2 L 8 2</b> <b>SWG 1 1 2 L 8 3</b>		
	inkl. verdecktem Überlaufsystem in chrom kombinierbar mit WUA 3612 09 L  Optionales Zubehör: Neutralvernetzendes Silikon für Glaswaschtische					P Z 1 2 3 5	
  	<b>Glaswaschtisch, 1200 mm</b> Farbton Optiwhite Farbton Quarzitgrau	560 560	1206 1206	12 12	<b>SWG 1 1 2 R 8 2</b> <b>SWG 1 1 2 R 8 3</b>		
	inkl. verdecktem Überlaufsystem in chrom kombinierbar mit WUA 3612 09 R  Optionales Zubehör: Neutralvernetzendes Silikon für Glaswaschtische					P Z 1 2 3 5	
  	<b>Glaswaschtisch, 1400 mm</b> Farbton Optiwhite Farbton Quarzitgrau	560 560	1406 1406	12 12	<b>SWG 1 1 4 L 8 2</b> <b>SWG 1 1 4 L 8 3</b>		
	inkl. verdecktem Überlaufsystem in chrom kombinierbar mit WUA 3614 09 L  Optionales Zubehör: Neutralvernetzendes Silikon für Glaswaschtische					P Z 1 2 3 5	
  	<b>Glaswaschtisch, 1400 mm</b> Farbton Optiwhite Farbton Quarzitgrau	560 560	1406 1406	12 12	<b>SWG 1 1 4 R 8 2</b> <b>SWG 1 1 4 R 8 3</b>		
	inkl. verdecktem Überlaufsystem in chrom kombinierbar mit WUA 3614 09 R  Optionales Zubehör: Neutralvernetzendes Silikon für Glaswaschtische					P Z 1 2 3 5	

Passendes Zubehör finden Sie im separaten Register!









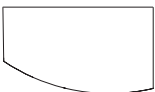

# Programm 033 - Typenliste

Tiefenangabe entspricht der Korpus-tiefe		Tiefe in mm	Breite in mm	Höhe in mm	Artikelnummer	Anschlag	Aufpreis Hoch- glanz Korpus
<b>Waschtischunterschranke</b>   Abb. = links		470	900	480	<b>WUA 3 6 9 0 0 9</b>  P Z 1 3 6 7 P Z 1 4 2 3	L/R	
<b>Waschtischunterschranke</b>   Abb. = links		470	1200	480	<b>WUA 3 6 1 2 0 9</b>  P Z 1 3 6 7 P Z 1 4 2 3	L/R	
<b>Waschtischunterschranke</b>   Abb. = links		470	1400	480	<b>WUA 3 6 1 4 0 9</b>  P Z 1 3 6 7 P Z 1 4 2 3	L/R	
<b>Ergänzungsschränke</b>   Abb. = links		425	400	510	<b>UTA 3 6 4 A M 9</b>	L/R	

Passendes Zubehör finden Sie im separaten Register!

# Programm 033 - Typenliste

Tiefenangabe entspricht der Korpus-tiefe		Tiefe in mm	Breite in mm	Höhe in mm	Artikelnummer	Anschlag	Aufpreis Hoch- glanz Korpus
<b>Ergänzungsschränke</b>   Abb. = links		425	400	510	<b>U T A 3 1 4 A M 9</b>	L/R	
<b>Unterschrank mit Mineralguss-Ablageplatte</b> 1 Tür 1 Glasfachboden seitliche Korpus-tiefe - schmal = 300 mm seitliche Korpus-tiefe - breit = 425 mm  Abbildung links, zu rechtem Waschtischunterschrank Montageabstand 150 mm							
  Abb. = links		425	400	510	<b>U T A 3 6 4 A 2 1</b>	L/R	
<b>Unterschrank mit Mineralguss-Ablageplatte</b> evermite 2 Metallauszüge mit Einzugsdämpfung und Reling seitliche Korpus-tiefe - schmal = 300 mm seitliche Korpus-tiefe - breit = 425 mm  Abbildung links, zu rechtem Waschtischunterschrank Montageabstand 150 mm							
  Abb. = links		425	400	510	<b>U T A 3 1 4 A 2 1</b>	L/R	
<b>Unterschrank mit Mineralguss-Ablageplatte</b> evermite 1 Tür 1 Glasfachboden seitliche Korpus-tiefe - schmal = 300 mm seitliche Korpus-tiefe - breit = 425 mm  Abbildung links, zu rechtem Waschtischunterschrank Montageabstand 150 mm							
  Abb. = links		425 425	400 400	492 492	<b>U T A 3 6 4 A 8 2</b> <b>U T A 3 6 4 A 8 3</b>	L/R L/R	
<b>Unterschrank mit Glas-Ablageplatte</b> Farbton Optiwhite Farbton Quarzitgrau 2 Metallauszüge mit Einzugsdämpfung und Reling seitliche Korpus-tiefe - schmal = 300 mm seitliche Korpus-tiefe - breit = 425 mm  Abbildung links, zu rechtem Waschtischunterschrank Montageabstand 150 mm							
  Abb. = links		425 425	400 400	492 492	<b>U T A 3 1 4 A 8 2</b> <b>U T A 3 1 4 A 8 3</b>	L/R L/R	
<b>Unterschrank mit Glas-Ablageplatte</b> Farbton Optiwhite Farbton Quarzitgrau 1 Tür 1 Glasfachboden seitliche Korpus-tiefe - schmal = 300 mm seitliche Korpus-tiefe - breit = 425 mm  Abbildung links, zu rechtem Waschtischunterschrank Montageabstand 150 mm							

Passendes Zubehör finden Sie im separaten Register!

# Programm 033 - Typenliste

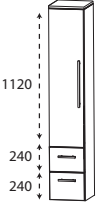
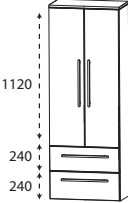
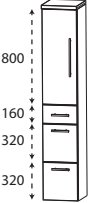
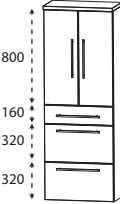
	Tiefe in mm	Breite in mm	Höhe in mm	Artikelnummer			Anschlag	Aufpreis Hoch- glanz Korpus
Tiefenangabe entspricht der Korpus-tiefe								
<b>Ergänzungsschränke</b>								
	150	400	640	<b>R G</b>	<b>4 3 4 B 0 1</b>			
<p><b>Regal</b>            2 beleuchtete Glasfachböden            2 X 1,5 Watt            Energieeffizienzklasse: A            verspiegelte Rückwand</p> <p>Wenn das Regal separat montiert bzw. einzeln geschaltet werden soll, wird noch der Converter PZ 1062 und der Sensorschalter PZ 1066 zusätzlich benötigt.</p>								
<b>Hochschränke</b>								
	300	300	1628	<b>H N A 0 8 3 A 7 1</b>		L/R		
	300	400	1628	<b>H N A 0 8 4 A 7 1</b>		L/R		
	300	600	1628	<b>H N A 0 8 6 A 7 1</b>				
	300	300	1628	<b>H N A 0 9 3 A 7 M</b>		L/R		
	300	400	1628	<b>H N A 0 9 4 A 7 M</b>		L/R		
	300	600	1628	<b>H N A 0 9 6 A 7 M</b>				

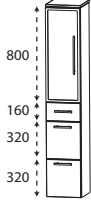
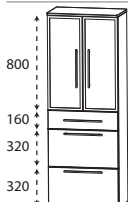
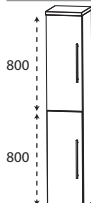
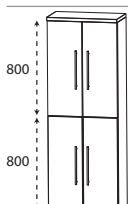
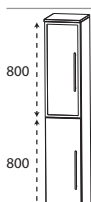
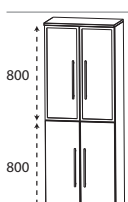

Passendes Zubehör finden Sie im separaten Register!

# Programm 033 - Typenliste

Tiefenangabe entspricht der Korpus-tiefe		Tiefe in mm	Breite in mm	Höhe in mm	Artikelnummer	Anschlag	Aufpreis Hoch- glanz Korpus
	<b>Hochschrank</b> 1 Alu Rahmentür mit satiniertem Glas 2 Glasfachböden (o.) 2 Metallauszüge mit Einzugsdämpfung 1 Metallschubkasten mit Einzugsdämpfung 1 Abdeckplatte 330 mm tief	300	300	1628	<b>H N A 0 9 3 B 7 M</b>	L/R	
	<b>Hochschrank</b> 2 Alu Rahmentüren mit satiniertem Glas 2 Glasfachböden (o.) 2 Metallauszüge mit Einzugsdämpfung 1 Metallschubkasten mit Einzugsdämpfung 1 Abdeckplatte 330 mm tief	300	600	1628	<b>H N A 0 9 6 B 7 M</b>		
	<b>Hochschrank</b> 2 Türen 2 Glasfachböden (o.) 2 Glasfachböden (u.) 1 Abdeckplatte 330 mm tief	300	300	1628	<b>H N A 0 3 3 A 7</b>	L/R	
		300	400	1628	<b>H N A 0 3 4 A 7</b>	L/R	
	Maßvariabel: Bitte die Korpus-tiefe angeben. Ablageplatte wird der Schranktiefe angepasst.	150-299	300	1628	<b>H V A 0 3 3 0</b>	L/R	
	150-299	400	1628	<b>H V A 0 3 4 0</b>	L/R		
	<b>Hochschrank</b> 4 Türen 2 Glasfachböden (o.) 2 Glasfachböden (u.) 1 Abdeckplatte 330 mm tief	300	600	1628	<b>H N A 0 3 6 A 7</b>		
	Maßvariabel: Bitte die Korpus-tiefe angeben. Ablageplatte wird der Schranktiefe angepasst.	150-299	600	1628	<b>H V A 0 3 6 0</b>		
	<b>Hochschrank</b> 1 Alu Rahmentür mit satiniertem Glas 1 Tür 2 Glasfachböden (o.) 2 Glasfachböden (u.) 1 Abdeckplatte 330 mm tief	300	300	1628	<b>H N A 0 3 3 B 7</b>	L/R	
	Maßvariabel: Bitte die Korpus-tiefe angeben. Ablageplatte wird der Schranktiefe angepasst.	150-299	300	1628	<b>H V A 0 3 3 1</b>	L/R	
	<b>Hochschrank</b> 2 Alu Rahmentüren mit satiniertem Glas 2 Türen 2 Glasfachböden (o.) 2 Glasfachböden (u.) 1 Abdeckplatte 330 mm tief	300	600	1628	<b>H N A 0 3 6 B 7</b>		
	Maßvariabel: Bitte die Korpus-tiefe angeben. Ablageplatte wird der Schranktiefe angepasst.	150-299	600	1628	<b>H V A 0 3 6 1</b>		

Passendes Zubehör finden Sie im separaten Register!

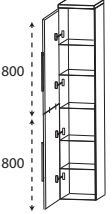
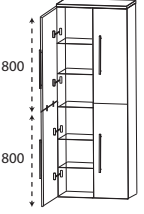
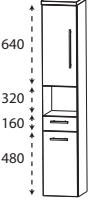
# Programm 033 - Typenliste

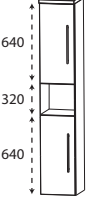
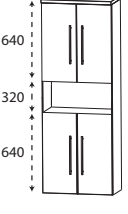
Tiefenangabe entspricht der Korpus-tiefe		Tiefe in mm	Breite in mm	Höhe in mm	Artikelnummer	Anschlag	Aufpreis Hoch- glanz Korpus
	<b>Hochschrank als Besenschrank</b> 2 miteinander verlaschte Türen 5 Glasfachböden 1 Abdeckplatte 330 mm tief	300	300	1628	<b>H N A 0 3 3 A 7 1</b>	L/R	
		300	400	1628	<b>H N A 0 3 4 A 7 1</b>	L/R	
	<b>Hochschrank als Besenschrank</b> 2 miteinander verlaschte Türen links 2 miteinander verlaschte Türen rechts 5 durchgängige Glasfachböden 1 Abdeckplatte 330 mm tief	300	600	1628	<b>H N A 0 3 6 A 7 1</b>		
	<b>Hochschrank</b> 1 Tür 1 Glasfachboden (o.) 1 offenes Fach 1 Metallschubkasten mit Einzugsdämpfung 1 Tür 1 Glasfachboden (u.) 1 Abdeckplatte 330 mm tief	300	300	1628	<b>H N A 0 2 3 A 7 1</b>	L/R	
		300	400	1628	<b>H N A 0 2 4 A 7 1</b>	L/R	
	<b>Hochschrank</b> 2 Türen 1 Glasfachboden (o.) 1 offenes Fach 1 Metallschubkasten mit Einzugsdämpfung 2 Türen 1 Glasfachboden (u.) 1 Abdeckplatte 330 mm tief	300	600	1628	<b>H N A 0 2 6 A 7 1</b>		
	<b>Hochschrank</b> 1 Tür 1 Glasfachboden (o.) 1 offenes Fach 1 Tür 1 Glasfachboden (u.) 1 Abdeckplatte 330 mm tief	300	300	1628	<b>H N A 0 2 3 A 7 2</b>	L/R	
		300	400	1628	<b>H N A 0 2 4 A 7 2</b>	L/R	
	<b>Hochschrank</b> 2 Türen 1 Glasfachboden (o.) 1 offenes Fach 2 Türen 1 Glasfachboden (u.) 1 Abdeckplatte 330 mm tief	300	600	1628	<b>H N A 0 2 6 A 7 2</b>		

Passendes Zubehör finden Sie im separaten Register!

# Programm 033 - Typenliste

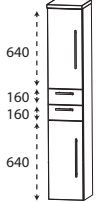
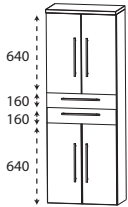
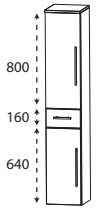
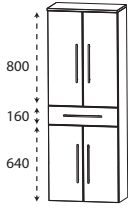
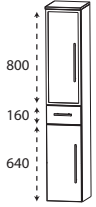
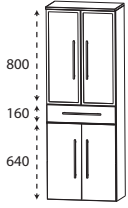
Tiefenangabe entspricht der Korpus-tiefe		Tiefe in mm	Breite in mm	Höhe in mm	Artikelnummer	Anschlag	Aufpreis Hochglanz Korpus
	<b>Hochschrank</b> 1 Tür 1 Glasfachboden (o.) 2 Metallschubkästen mit Einzugsdämpfung 1 Tür 1 Glasfachboden (u.) 1 Abdeckplatte 330 mm tief	300	300	1628	<b>HNA043A71</b>	L/R	
		300	400	1628	<b>HNA044A71</b>	L/R	
	<b>Hochschrank</b> 2 Türen 1 Glasfachboden (o.) 2 Metallschubkästen mit Einzugsdämpfung 2 Türen 1 Glasfachboden (u.) 1 Abdeckplatte 330 mm tief	300	600	1628	<b>HNA046A71</b>		
	<b>Hochschrank</b> 1 Tür 2 Glasfachböden (o.) 1 Metallschubkasten mit Einzugsdämpfung 1 Tür 1 Glasfachboden (u.) 1 Abdeckplatte 330 mm tief	300	300	1628	<b>HNA053A7M</b>	L/R	
		300	400	1628	<b>HNA054A7M</b>	L/R	
	<b>Hochschrank</b> 2 Türen 2 Glasfachböden (o.) 1 Metallschubkasten mit Einzugsdämpfung 2 Türen 1 Glasfachboden (u.) 1 Abdeckplatte 330 mm tief	300	600	1628	<b>HNA056A7M</b>		
	<b>Hochschrank</b> 1 Alu Rahmentür mit satiniertem Glas 2 Glasfachböden (o.) 1 Metallschubkasten mit Einzugsdämpfung 1 Tür 1 Glasfachboden (u.) 1 Abdeckplatte 330 mm tief	300	300	1628	<b>HNA053B7M</b>	L/R	
	<b>Hochschrank</b> 2 Alu Rahmentüren mit satiniertem Glas 2 Glasfachböden (o.) 1 Metallschubkasten mit Einzugsdämpfung 2 Türen 1 Glasfachboden (u.) 1 Abdeckplatte 330 mm tief	300	600	1628	<b>HNA056B7M</b>		

Passendes Zubehör finden Sie im separaten Register!

# Programm 033 - Typenliste

Tiefenangabe entspricht der Korpus-tiefe

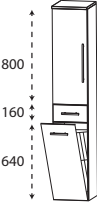
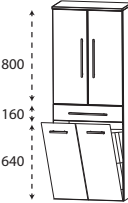
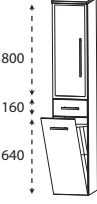
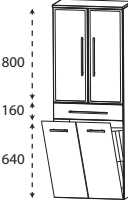
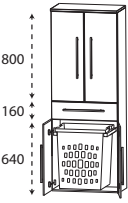
	Tiefe in mm	Breite in mm	Höhe in mm	Artikelnummer	Anschlag	Aufpreis Hoch- glanz Korpus
 <p><b>Hochschrank mit Wäschekippe</b>            1 Tür            2 Glasfachböden            1 Metallschubkasten mit Einzugsdämpfung            1 Wäschekippe mit Drahtkorb            1 Abdeckplatte 330 mm tief            Volumen Wäschekippe: 25 Liter            Volumen Wäschekippe: 35 Liter</p>	300	300	1628	<b>H N A 0 5 3 A 7 W</b>	L/R	
	300	400	1628	<b>H N A 0 5 4 A 7 W</b>	L/R	
 <p><b>Hochschrank mit Wäschekippe</b>            2 Türen            2 Glasfachböden            1 Metallschubkasten mit Einzugsdämpfung            1 Wäschekippe mit Drahtkorb            1 Abdeckplatte 330 mm tief            Volumen Wäschekippe: 55 Liter</p>	300	600	1628	<b>H N A 0 5 6 A 7 W</b>		
 <p><b>Hochschrank mit Wäschekippe</b>            1 Alu Rahmentür mit satiniertem Glas            2 Glasfachböden            1 Metallschubkasten mit Einzugsdämpfung            1 Wäschekippe mit Drahtkorb            1 Abdeckplatte 330 mm tief            Volumen Wäschekippe: 25 Liter</p>	300	300	1628	<b>H N A 0 5 3 B 7 W</b>	L/R	
 <p><b>Hochschrank mit Wäschekippe</b>            2 Alu Rahmentüren mit satiniertem Glas            2 Glasfachböden            1 Metallschubkasten mit Einzugsdämpfung            1 Wäschekippe mit Drahtkorb            1 Abdeckplatte 330 mm tief            Volumen Wäschekippe: 55 Liter</p>	300	600	1628	<b>H N A 0 5 6 B 7 W</b>		
 <p><b>Hochschrank mit Wäscheauszug</b>            2 Türen            2 Glasfachböden (o.)            1 Metallschubkasten mit Einzugsdämpfung            2 Türen            1 Wäscheauszug mit Kunststoffkorb            1 Abdeckplatte 330 mm tief            Volumen Wäscheauszug: 40 Liter</p>	300	600	1628	<b>H N A 0 5 6 A 1 W</b>		

Passendes Zubehör finden Sie im separaten Register!

# Programm 033 - Typenliste

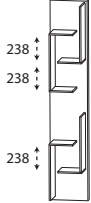
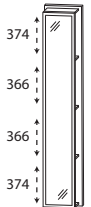
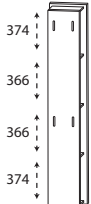
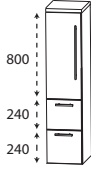
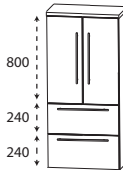
Tiefenangabe entspricht der Korpusstärke		Tiefe in mm	Breite in mm	Höhe in mm	Artikelnummer		Anschlag	Aufpreis Hoch- glanz Korpus
<b>Hochschrank-Regale</b>								
	<b>Hochschrank-Regal</b> mit offener Ablage in Korpusdekor	150	300	1600	<b>RG</b>	<b>1 0 3 0 0 1</b>		
	<b>Hochschrank-Regal</b> mit Spiegelfläche 4 Ablagefächer in Korpusdekor	150	300	1600	<b>RG</b>	<b>1 0 3 0 0 2</b>		
	<b>Hochschrank-Regal</b> 4 Funktionshaken 4 Ablagefächer in Korpusdekor	150	300	1600	<b>RG</b>	<b>1 0 3 0 0 3</b>		
<b>Mittelschränke</b>								
	<b>Mittelschrank</b> 1 Tür 2 Glasfachböden (o.) 2 Metallauszüge mit Einzugsdämpfung 1 Abdeckplatte 330 mm tief	300 300	300 400	1308 1308	<b>MNA</b>	<b>8 7 3 A</b> <b>8 7 4 A</b>	<b>7</b> L/R <b>7</b> L/R	
	<b>Mittelschrank</b> 2 Türen 2 Glasfachböden (o.) 2 Metallauszüge mit Einzugsdämpfung 1 Abdeckplatte 330 mm tief	300	600	1308	<b>MNA</b>	<b>8 7 6 A</b>	<b>7</b>	

Passendes Zubehör finden Sie im separaten Register!



# Programm 033 - Typenliste

Tiefenangabe entspricht der Korpus-tiefe

## Mittelschränke

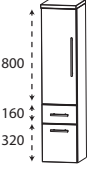
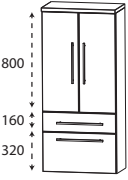
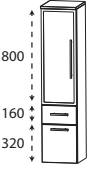
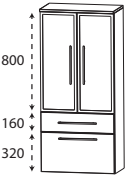
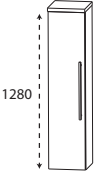
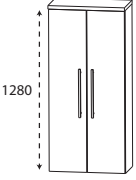
	Tiefe in mm	Breite in mm	Höhe in mm	Artikelnummer	Anschlag	Aufpreis Hoch- glanz Korpus	
	300	300	1308	<b>M N A 8 8 3 A 7 M</b>	L/R		
	300	400	1308	<b>M N A 8 8 4 A 7 M</b>	L/R		
	300	600	1308	<b>M N A 8 8 6 A 7 M</b>			
	300	300	1308	<b>M N A 8 8 3 B 7 M</b>	L/R		
	300	600	1308	<b>M N A 8 8 6 B 7 M</b>			
	300	300	1308	<b>M N A 8 1 3 A</b>	7	L/R	
	300	400	1308	<b>M N A 8 1 4 A</b>	7	L/R	
	Maßvariabel: Bitte die Korpus-tiefe angeben.	150-299	300	1308	<b>M V A 8 1 3 0</b>		L/R
	Ablageplatte wird der Schranktiefe angepasst.	150-299	400	1308	<b>M V A 8 1 4 0</b>		L/R
	300	600	1308	<b>M N A 8 1 6 A</b>	7		
	Maßvariabel: Bitte die Korpus-tiefe angeben. Ablageplatte wird der Schranktiefe angepasst.	150-299	600	1308	<b>M V A 8 1 6 0</b>		

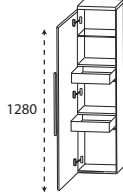
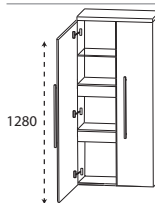
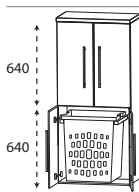
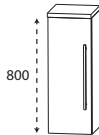
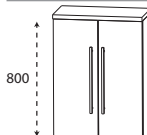

Passendes Zubehör finden Sie im separaten Register!

# Programm 033 - Typenliste

Tiefenangabe entspricht der Korpus-tiefe		Tiefe in mm	Breite in mm	Höhe in mm	Artikelnummer	Anschlag	Aufpreis Hochglanz Korpus
<b>Mittelschränke</b>							
	<b>Mittelschrank mit Innenschubkästen</b> 1 Tür 2 Metall-Innenschubkästen mit Einzugsdämpfung 1 Glasfachboden 1 Abdeckplatte 330 mm tief	300	300	1308	<b>M N A 8 4 3 A</b>	<b>7</b> L/R	
		300	400	1308	<b>M N A 8 4 4 A</b>	<b>7</b> L/R	
	<b>Mittelschrank mit Innenschubkästen</b> 2 Türen 2 durchgängige Metall-Innenschubkästen mit Einzugsdämpfung 1 durchgängiger Glasfachboden 1 Abdeckplatte 330 mm tief	300	600	1308	<b>M N A 8 4 6 A</b>	<b>7</b>	
	<b>Mittelschrank mit Wäscheauszug</b> 2 Türen 1 Glasfachboden (o.) 2 Türen 1 Wäscheauszug mit Kunststoffkorb Volumen Wäscheauszug: 40 Liter 1 Abdeckplatte 330 mm tief	300	600	1308	<b>M N A 8 3 6 A 1 W</b>		
<b>Highboards</b>							
	<b>Highboard</b> 1 Tür 2 Glasfachböden 1 Abdeckplatte 330 mm tief	300	300	828	<b>H B A 5 1 3 A</b>	<b>7</b> L/R	
		300	400	828	<b>H B A 5 1 4 A</b>	<b>7</b> L/R	
	Maßvariabel: Bitte die Korpus-tiefe angeben. Ablageplatte wird der Schranktiefe angepasst.	150-299	300	828	<b>H B V A 5 1 3</b>	L/R	
		150-299	400	828	<b>H B V A 5 1 4</b>	L/R	
	<b>Highboard</b> 2 Türen 2 Glasfachböden 1 Abdeckplatte 330 mm tief	300	600	828	<b>H B A 5 1 6 A</b>	<b>7</b>	
Maßvariabel: Bitte die Korpus-tiefe angeben. Ablageplatte wird der Schranktiefe angepasst.	150-299	600	828	<b>H B V A 5 1 6</b>			

Passendes Zubehör finden Sie im separaten Register!

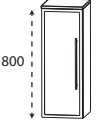
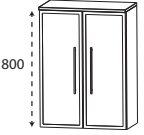
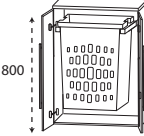
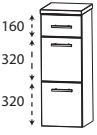
# Programm 033 - Typenliste

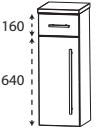
Tiefenangabe entspricht der Korpus-tiefe		Tiefe in mm	Breite in mm	Höhe in mm	Artikelnummer	Anschlag	Aufpreis Hochglanz Korpus
	<b>Highboard</b> 1 Alu Rahmentür mit satiniertem Glas 2 Glasfachböden 1 Abdeckplatte 330 mm tief	300	300	828	<b>H B A 5 1 3 B 7</b>	L/R	
	Maßvariabel: Bitte die Korpus-tiefe angeben. Ablageplatte wird der Schranktiefe angepasst.	150-299	300	828	<b>H B V A 5 1 3</b>	1	L/R
	<b>Highboard</b> 2 Alu Rahmentüren mit satiniertem Glas 2 Glasfachböden 1 Abdeckplatte 330 mm tief	300	600	828	<b>H B A 5 1 6 B 7</b>		
	Maßvariabel: Bitte die Korpus-tiefe angeben. Ablageplatte wird der Schranktiefe angepasst.	150-299	600	828	<b>H B V A 5 1 6</b>	1	
	<b>Highboard mit Wäscheauszug</b> 2 Türen 1 Wäscheauszug mit Kunststoffkorb 1 Abdeckplatte 330 mm tief Volumen Wäscheauszug: 40 Liter	300	600	828	<b>H B A 5 1 6 A 1 W</b>		
	<b>Highboard</b> 1 Metallschubkasten mit Einzugsdämpfung 2 Metallauszüge mit Einzugsdämpfung 1 Abdeckplatte 330 mm tief	300	300	828	<b>H B A 5 6 3 A 7 M</b>		
			300	400	828	<b>H B A 5 6 4 A 7 M</b>	
	<b>Highboard</b> 1 Metallschubkasten mit Einzugsdämpfung 2 Metallauszüge mit Einzugsdämpfung 1 Abdeckplatte 330 mm tief	300	600	828	<b>H B A 5 6 6 A 7 M</b>		
	<b>Highboard</b> 1 Metallschubkasten mit Einzugsdämpfung	300	300	828	<b>H B A 5 5 3 A 7 M</b>	L/R	
	1 Tür 1 Glasfachboden 1 Abdeckplatte 330 mm tief	300	400	828	<b>H B A 5 5 4 A 7 M</b>	L/R	





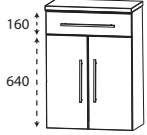
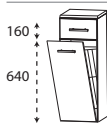
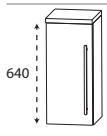

Passendes Zubehör finden Sie im separaten Register!

# Programm 033 - Typenliste

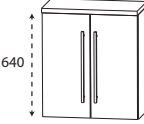
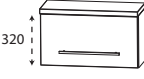
Tiefenangabe entspricht der Korpus-tiefe		Tiefe in mm	Breite in mm	Höhe in mm	Artikelnummer	Anschlag	Aufpreis Hochglanz Korpus
<b>Highboards</b>							
 <p>160 640</p>	<b>Highboard</b> 1 Metallschubkasten mit Einzugsdämpfung 2 Türen 1 Glasfachboden 1 Abdeckplatte 330 mm tief	300	600	828	<b>H B A 5 5 6 A 7 M</b>		
	<b>Highboard mit Wäschekippe</b> 1 Metallschubkasten mit Einzugsdämpfung 1 Wäschekippe mit Drahtkorb 1 Abdeckplatte 330 mm tief  Volumen Wäschekippe: 25 Liter Volumen Wäschekippe: 35 Liter	300	300	828	<b>H B A 5 5 3 A 7 W</b>		
		300	400	828	<b>H B A 5 5 4 A 7 W</b>		
 <p>160 640</p>	<b>Highboard mit Wäschekippe</b> 1 Metallschubkasten mit Einzugsdämpfung 1 Wäschekippe mit Drahtkorb 1 Abdeckplatte 330 mm tief  Volumen Wäschekippe: 55 Liter	300	600	828	<b>H B A 5 5 6 A 7 W</b>		
	<b>Highboard mit Wäscheauszug</b> 1 Metallschubkasten mit Einzugsdämpfung 2 Türen 1 Wäscheauszug mit Kunststoffkorb 1 Abdeckplatte 325 mm tief  Volumen Wäscheauszug: 40 Liter	300	600	828	<b>H B A 5 5 6 A 1 W</b>		
<b>Oberschränke</b>							
 <p>640</p>	<b>Oberschrank</b> 1 Tür 1 Glasfachboden 1 Abdeckplatte 180 mm tief	150	300	668	<b>O G A 4 1 3 A 7</b>	L/R	
		150	400	668	<b>O G A 4 1 4 A 7</b>	L/R	
	Maßvariabel: Bitte die Korpus-tiefe angeben. Ablageplatte wird der Schranktiefe angepasst.	151-300	300	668	<b>O V A 4 1 3 0</b>	L/R	
		151-300	400	668	<b>O V A 4 1 4 0</b>	L/R	

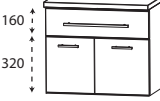
Passendes Zubehör finden Sie im separaten Register!

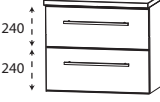
# Programm 033 - Typenliste

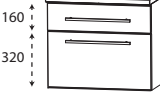
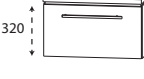
Tiefenangabe entspricht der Korpus-tiefe		Tiefe in mm	Breite in mm	Höhe in mm	Artikelnummer	Anschlag	Aufpreis Hochglanz Korpus
<b>Oberschränke</b>							
	<b>Oberschrank</b> 2 Türen 1 Glasfachboden 1 Abdeckplatte 180 mm tief	150	600	668	<b>O G A 4 1 6 A 7</b>		
	Maßvariabel: Bitte die Korpus-tiefe angeben. Ablageplatte wird der Schranktiefe angepasst.	151-300	600	668	<b>O V A 4 1 6 0</b>		
	<b>Oberschrank</b> 1 Klapptür 1 Abdeckplatte 260 mm tief	230	600	348	<b>O M A 2 1 6 A 7 K</b>		
<b>Unterschränke</b>							
	<b>Unterschrank</b> 1 Metallschubkasten mit Einzugsdämpfung 1 Tür 1 Abdeckplatte 330 mm tief	300	300	508	<b>U N A 3 2 3 A 7 M</b>	L/R	
		300	400	508	<b>U N A 3 2 4 A 7 M</b>	L/R	
	<b>Unterschrank</b> 1 Metallschubkasten mit Einzugsdämpfung 2 Türen 1 Abdeckplatte 330 mm tief	300	600	508	<b>U N A 3 2 6 A 7 M</b>		
	<b>Unterschrank</b> 2 Auszüge mit Einzugsdämpfung 1 Abdeckplatte 330 mm tief	300	300	508	<b>U N A 3 6 3 A 7</b>		
		300	400	508	<b>U N A 3 6 4 A 7</b>		
	<b>Unterschrank</b> 2 Auszüge mit Einzugsdämpfung 1 Abdeckplatte 330 mm tief	300	600	508	<b>U N A 3 6 6 A 7</b>		
	<b>Unterschrank</b> 1 Metallschubkasten mit Einzugsdämpfung 1 Metallauszug mit Einzugsdämpfung 1 Abdeckplatte 330 mm tief	300	300	508	<b>U N A 3 4 3 A 7 M</b>		
		300	400	508	<b>U N A 3 4 4 A 7 M</b>		
	<b>Unterschrank</b> 1 Metallschubkasten mit Einzugsdämpfung 1 Metallauszug mit Einzugsdämpfung 1 Abdeckplatte 330 mm tief	300	600	508	<b>U N A 3 4 6 A 7 M</b>		
	<b>Unterschrank</b> 1 Klapptür 1 Abdeckplatte 260 mm tief	230	600	348	<b>U M A 2 1 6 A 7 K</b>		

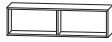
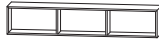
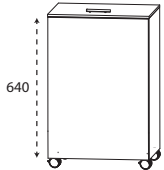
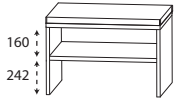
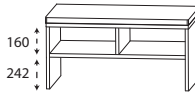

Passendes Zubehör finden Sie im separaten Register!

# Programm 033 - Typenliste

Tiefenangabe entspricht der Korpus-tiefe		Tiefe in mm	Breite in mm	Höhe in mm	Artikelnummer	Anschlag	Aufpreis Hoch- glanz Korpus
<b>Regale</b>							
	<b>Funktionsregal</b> Ecken auf Gehrung geschnitten senkrechte oder waagerechte Montage möglich  Bitte Farbvariante angeben: Nr. 501 weiß matt lackiert Nr. 547 schwarz matt lackiert	150	300	160	R G L 1 1 3 0 0 1		
	<b>Funktionsregal</b> Ecken auf Gehrung geschnitten senkrechte oder waagerechte Montage möglich  Bitte Farbvariante angeben: Nr. 501 weiß matt lackiert Nr. 547 schwarz matt lackiert	150	600	160	R G L 1 1 6 0 0 2		
	<b>Funktionsregal</b> Ecken auf Gehrung geschnitten senkrechte oder waagerechte Montage möglich  Bitte Farbvariante angeben: Nr. 501 weiß matt lackiert Nr. 547 schwarz matt lackiert	150	900	160	R G L 1 1 9 0 0 3		
<b>Wäscherolli</b>							
	<b>Wäscherolli</b> 1 Klappdeckel, inkl. Dämpfung 1 herausnehmbarer Wäschesack, waschbar 4 Rollen (2 feststellbar) Farbvariante entspricht der Korpusfarbe  Höhenangabe inkl. Rollen (100 mm)	470	470	756	W R S 4 0 4 7		
<b>Sitzbänke</b>							
	<b>Sitzbank</b> 1 Ablagefach 1 Sitzkissen aus Kunstleder in creme-weiß  Farbvariante entspricht der Korpusfarbe	450	600	508	S E T B A N K 6		
	<b>Sitzbank</b> 2 Ablagefächer 1 Sitzkissen aus Kunstleder in creme-weiß  Farbvariante entspricht der Korpusfarbe	450	900	508	S E T B A N K 9		



Passendes Zubehör finden Sie im separaten Register!



# Programm 033 - Typenliste

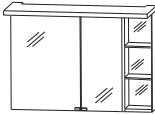

Tiefenangabe entspricht der Korpus-tiefe	Tiefe in mm	Breite in mm	Höhe in mm	Artikelnummer	Anschlag	Aufpreis Hochglanz Korpus
<b>Glas - Ablageboarde</b>						
 <b>Glas - Ablageboard</b> inkl. Metallhalter						
<b>400 mm breit</b> inkl. 2 Metallhalter	130	400	8	<b>ABG 1 3 4 0 0 8</b>		
<b>600 mm breit</b> inkl. 2 Metallhalter	130	600	8	<b>ABG 1 3 6 0 0 8</b>		
<b>900 mm breit</b> inkl. 3 Metallhalter	130	900	8	<b>ABG 1 3 9 0 0 8</b>		
<b>1200 mm breit</b> inkl. 3 Metallhalter	130	1200	8	<b>ABG 1 3 1 2 0 8</b>		
<b>1400 mm breit</b> inkl. 4 Metallhalter	130	1400	8	<b>ABG 1 3 1 4 0 8</b>		
<b>Steckboarde</b>						
 <b>Steckboard</b> rundum mit ABS-Dickkante inkl. Steckboardträger						
<b>300 mm breit</b> inkl. 2 Steckboardträger	150	300	28	<b>SBG 6 0 3 0</b>		
<b>400 mm breit</b> inkl. 2 Steckboardträger	150	400	28	<b>SBG 6 0 4 0</b>		
<b>600 mm breit</b> inkl. 2 Steckboardträger	150	600	28	<b>SBG 6 0 6 0</b>		
<b>900 mm breit</b> inkl. 3 Steckboardträger	150	900	28	<b>SBG 6 0 9 0</b>		
<b>1200 mm breit</b> inkl. 3 Steckboardträger	150	1200	28	<b>SBG 6 0 1 2</b>		
<b>1400 mm breit</b> inkl. 3 Steckboardträger	150	1400	28	<b>SBG 6 0 1 4</b>		

Passendes Zubehör finden Sie im separaten Register!

## Programm 033 - Planungsbeispiele

CRM-0190-2R			
1	Spiegelschrank, 900 mm	S 2 A 4 3 9 R 2 6	
1	Waschtischunterschrank	W U A 3 6 9 0 0 9	
1	Waschtisch, Mineralguss, weiß, 900 mm	S W M 1 0 9 R 1	
C R M E 1 9 0 2 R		SWM 109R 21 evermite	
C R G 8 2 9 0 2 R		SWG 109R 82 Glas Optiwhite anstatt Mineralguss	
C R G 8 3 9 0 2 R		SWG 109R 83 Glas Quarzitgrau anstatt Mineralguss	
		Aufpreis Hochglanz Korpus	900 mm breit

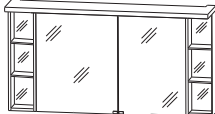
CRM-0190-4R			
1	Spiegelschrank 900 mm	S 2 A 4 3 9 R 7 6	
1	Waschtischunterschrank	W U A 3 6 9 0 0 9	
1	Waschtisch, Mineralguss, weiß, 900 mm	S W M 1 0 9 R 1	
C R M E 1 9 0 4 R		SWM 109R 21 evermite	
C R G 8 2 9 0 4 R		SWG 109R 82 Glas Optiwhite anstatt Mineralguss	
C R G 8 3 9 0 4 R		SWG 109R 83 Glas Quarzitgrau anstatt Mineralguss	
		Aufpreis Hochglanz Korpus	900 mm breit

CRM-0112-2R			
1	Spiegelschrank 1200 mm	S 2 A 4 3 1 2 2 6	
1	Waschtischunterschrank	W U A 3 6 1 2 0 9	
1	Waschtisch, Mineralguss, weiß, 1200 mm	S W M 1 1 2 R 1	
C R M E 1 1 2 2 R		SWM 112R 21 evermite	
C R G 8 2 1 2 2 R		SWG 112R 82 Glas Optiwhite anstatt Mineralguss	
C R G 8 3 1 2 2 R		SWG 112R 83 Glas Quarzitgrau anstatt Mineralguss	
		Aufpreis Hochglanz Korpus	1200 mm breit



# Programm 033 - Planungsbeispiele

CRM-0112-4R	
1 Spiegelschrank, 1200 mm	S 2 A 4 3 1 2 7 6
1 Waschtischunterschrank	W U A 3 6 1 2 0 9
1 Waschtisch, Mineralguss, weiß, 1200 mm	S W M 1 1 2 R 1
CRME1124R	SWM 112R 21 evermite
CRG82124R	SWG 112R 82 Glas Optiwhite anstatt Mineralguss
CRG83124R	SWG 112R 83 Glas Quarzitgrau anstatt Mineralguss
Aufpreis Hochglanz Korpus	

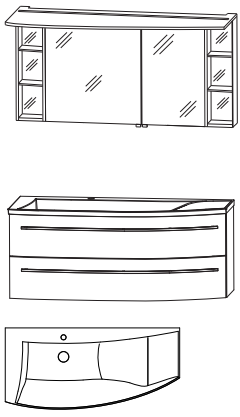

1200 mm breit

CRM-0114-2R	
1 Spiegelschrank, 1400 mm	S 2 A 4 3 1 4 2 6
1 Waschtischunterschrank	W U A 3 6 1 4 0 9
1 Waschtisch, Mineralguss, weiß, 1400 mm	S W M 1 1 4 R 1
CRME1142R	SWM 114R 21 evermite
CRG82142R	SWG 114R 82 Glas Optiwhite anstatt Mineralguss
CRG83142R	SWG 114R 83 Glas Quarzitgrau anstatt Mineralguss
Aufpreis Hochglanz Korpus	

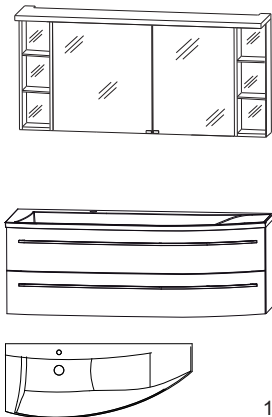

1400 mm breit

CRM-0114-4R	
1 Spiegelschrank, 1400 mm	S 2 A 4 3 1 4 7 6
1 Waschtischunterschrank	W U A 3 6 1 4 0 9
1 Waschtisch, Mineralguss, weiß, 1400 mm	S W M 1 1 4 R 1
CRME1144R	SWM 114R 21 evermite
CRG82144R	SWG 114R 82 Glas Optiwhite anstatt Mineralguss
CRG83144R	SWG 114R 83 Glas Quarzitgrau anstatt Mineralguss
Aufpreis Hochglanz Korpus	

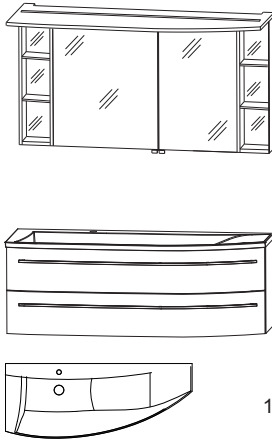

1400 mm breit

# Programm 033 - Maßskizze

SWM 109L

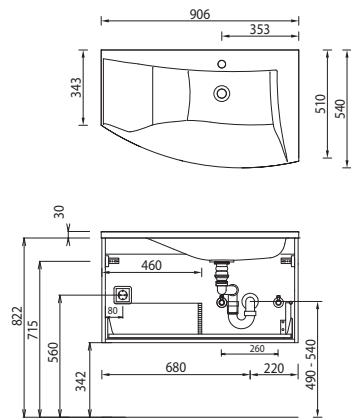

SWM 109R

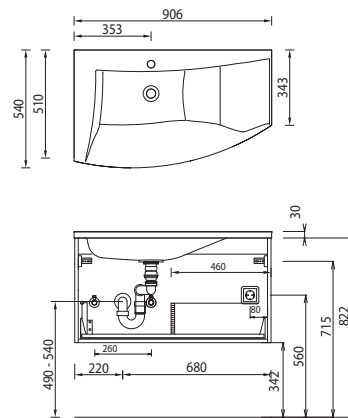

SWM 112L

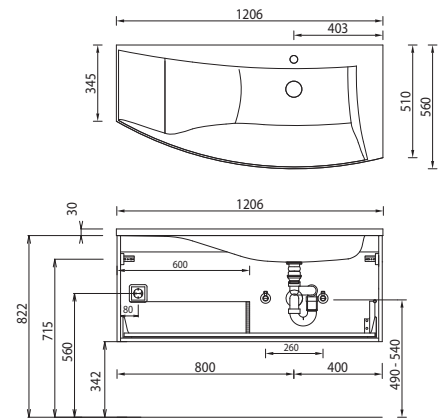

SWM 112R

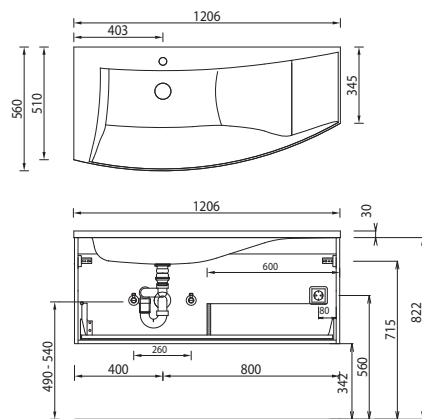

SWM 114L

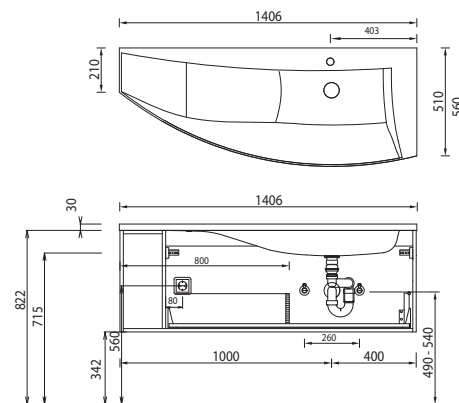

SWM 114R

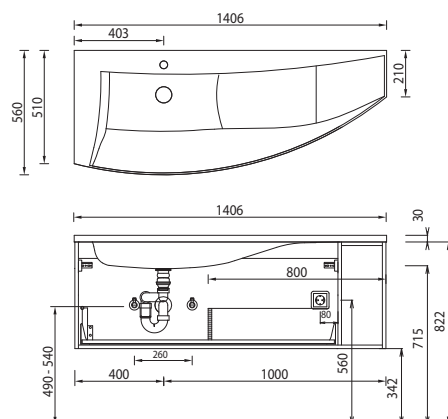

SWG 109L

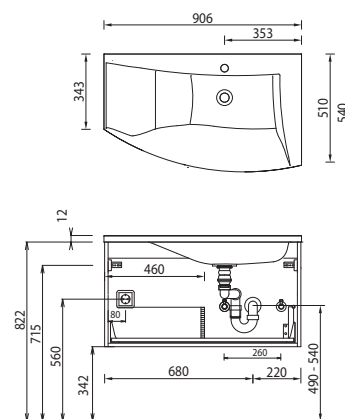

SWG 109R

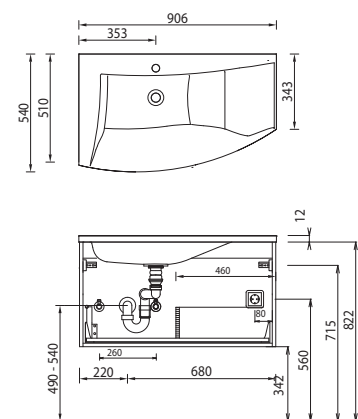

Bei Waschtischanlagen mit Befestigungsschrauben müssen die Maße zum Bohren vor Ort, nach dem Auflegen des Waschtisches auf den Unterschrank, angezeichnet werden.

Waschtische ohne Befestigungskonsolen werden mit Silikon an der Wand und auf den Möbelseiten befestigt!

Mineralguss:

Die Temperatur des Gebrauchswassers darf 55° C nicht überschreiten. Haarfärbemittel müssen bei Kontakt mit der Oberfläche sofort entfernt werden, um Fleckenbildung zu vermeiden.

Toleranzen:

Die Maßtoleranzen (+/- 5mm) und Ebenheitstoleranzen (DIN 18202) unterliegen den üblichen materialspezifischen Toleranzen für Baustoffe, anlehnend an die DIN 18202.

# Programm 033 - Maßskizze

## SWG 112L

## SWG 112R

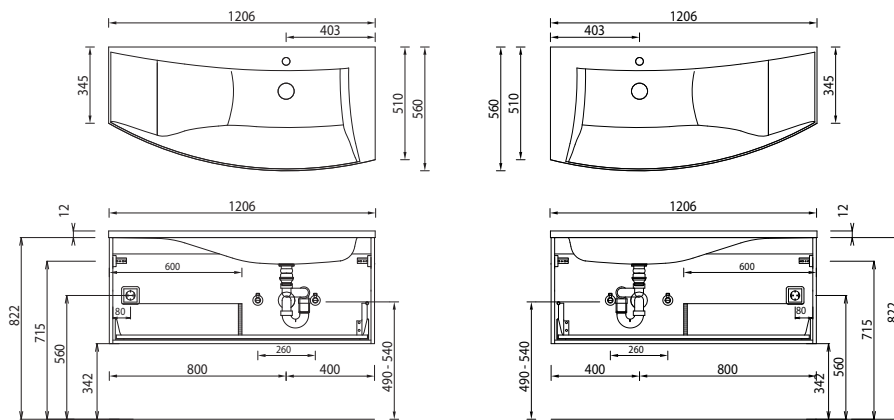

## SWG 114L

## SWG 114R

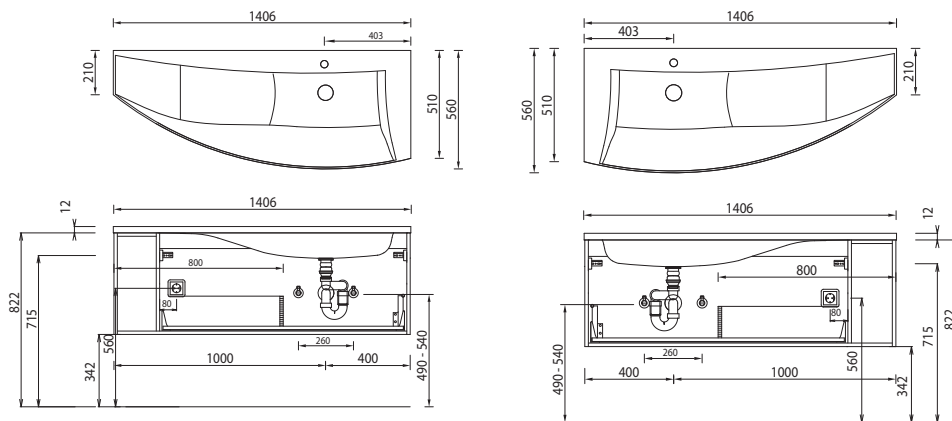

## Elektroanschlüsse für Spiegelschränke

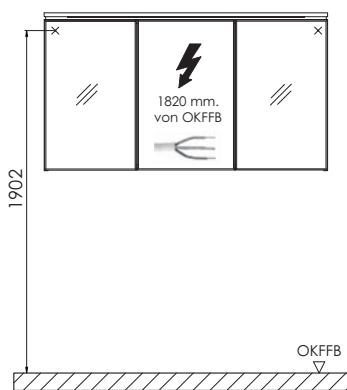

OKFFB=Oberkante Fertigfußboden

Bei Waschtischanlagen mit Befestigungsschrauben müssen die Maße zum Bohren vor Ort, nach dem Auflegen des Waschtisches auf den Unterschrank, angezeichnet werden.

Waschtische ohne Befestigungskonsolen werden mit Silikon an der Wand und auf den Möbelseiten befestigt!

Mineralguss:

Die Temperatur des Gebrauchswassers darf 55° C nicht überschreiten. Haarfärbemittel müssen bei Kontakt mit der Oberfläche sofort entfernt werden, um Fleckenbildung zu vermeiden.

Toleranzen:

Die Maßtoleranzen (+/- 5mm) und Ebenheitstoleranzen (DIN 18202) unterliegen den üblichen materialspezifischen Toleranzen für Baustoffe, anlehnend an die DIN 18202.