

Möbel LETZ

Finden und Wohlfühlen



Typenplan

Crescendo von puris - Waschtisch-Set Polarweiß

Wichtiger Hinweis für Sie

Etwaige Hinweise des Herstellers in dieser Produktinformation, die sich auf die Gewährleistung beziehen, haben für Sie keinerlei Bindungswirkung und können von Ihnen ignoriert werden. Ihre gesetzlichen Gewährleistungsrechte als Verbraucher uns gegenüber, als Ihrem Verkäufer, werden dadurch in keiner Weise berührt oder eingeschränkt. Sie können sich wegen aller Mängel jederzeit an uns wenden. Darüber hinaus gehende Herstellergarantien bleiben natürlich unberührt. Dieser Artikel wird hergestellt von puris Bad GmbH & Co.KG, Hinterm Gallberg 6a, 59929 Brilon, Deutschland, team2@puris.de

Möbel Letz GmbH
Am Gewerbepark 11
06895 Zahna-Elster

Tel.: 035383 - 6018 50

Fax.: 035383 - 6018 17

4life



Crescendo

Programm 033



Frontdekore

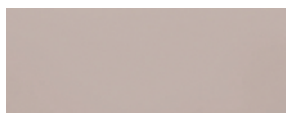

Nr. 764 Steingrau matt



Nr. 777 Cosmos grey matt

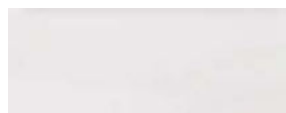

Nr. 793 Edelweiß matt



Nr. 891 Quarzgrau matt



Nr. 893 Titangrau matt



Nr. 686 Anthrazit hgl.



Nr. 722 Polarweiß hgl.



Nr. 755 Hacienda Schwarz



Nr. 769 Hacienda Grau



Nr. 792 Ulme Nachbildung



Nr. 680 Charleston Eiche



Nr. 784 Eiche hell
Nachbildung



Nr. 785 Eiche natur
Nachbildung



Nr. 786 Eiche Trüffel



Nr. 794 Eiche Sand

Korpusdekore

* Hochglanz Korpus gegen Aufpreis



Nr. 111
Weiß matt



Nr. 164
Steingrau matt



Nr. 177
Cosmos grey
matt



Nr. 191
Quarzgrau
matt



Nr. 193
Titangrau matt



*Nr. 121
Anthrazit hgl.



*Nr. 161
Weiß hgl.



Nr. 155
Hacienda
Schwarz

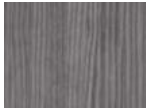

Nr. 169
Hacienda Grau



Nr. 192
Ulme
Nachbildung



Nr. 180
Charleston
Eiche



Nr. 184
Eiche hell
Nachbildung



Nr. 185
Eiche natur
Nachbildung



Nr. 186
Eiche Trüffel



Nr. 194
Eiche Sand

Waschtischfarben

Mineralguss-Möbelwaschtische



Nr. 1
Weiß



Nr. 21
Weiß

Glas-Möbelwaschtische



Nr. 82
Optiwhite



Nr. 83
Quarzitgrau

evermite

kratzunempfindlich
und pflegeleicht

Griffvariante



Nr. 290 Stangengriff chrom

Griffbohrung bei geraden
Fronten: 96 mm / 384 mm

Technik

Auszüge und Schubkästen

Nr. 554

Premium-Technik mit Dämpfung

Türen mit integriertem Dämpfungssystem

Spiegelschränke







Serie A



Serie B



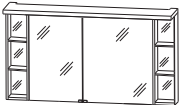



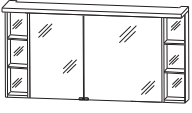

Programm 033 - Typenliste

| Tiefenangabe entspricht der Korpus-tiefe | | Tiefe in mm | Breite in mm | Höhe in mm | Artikelnummer | Anschlag | Aufpreis Hoch- glanz Korpus |
|---|--|----------------|-----------------|---------------|--|----------|--------------------------------------|
|   inkl. Griffpads | | 150 | 900 | 668 | S 2 A 4 3 9 L 2 6 | | |
| <p>Spiegelschrank 2 Doppelspiegeltüren 2 Glasfachböden 1 Schalter-Steckdosen-Element 1 Regal links 2 beleuchtete Glasfachböden 2 x 1 Watt 1 Gesimsboden mit LED-Beleuchtung 2 X 5,1 Watt / Converter 15 Watt Energieeffizienzklasse: A Türbreiten: 296 mm / 396 mm</p> <p>Optionales Zubehör: LED-Waschplatzbeleuchtung LED-Waschplatzbeleuchtung Emotion Sensor für Emotion-Beleuchtung</p> | | | | | PZ 1 0 6 3 60 PZ 1 1 5 0 60 PZ 1 0 2 0 1 | | |
|   inkl. Griffpads | | 150 | 900 | 668 | S 2 A 4 3 9 R 2 6 | | |
| <p>Spiegelschrank 2 Doppelspiegeltüren 2 Glasfachböden 1 Schalter-Steckdosen-Element 1 Regal rechts 2 beleuchtete Glasfachböden 2 x 1 Watt 1 Gesimsboden mit LED-Beleuchtung 2 X 5,1 Watt / Converter 15 Watt Energieeffizienzklasse: A Türbreiten: 396 mm / 296 mm</p> <p>Optionales Zubehör: LED-Waschplatzbeleuchtung LED-Waschplatzbeleuchtung Emotion Sensor für Emotion-Beleuchtung</p> | | | | | PZ 1 0 6 3 60 PZ 1 1 5 0 60 PZ 1 0 2 0 1 | | |
|   Abb. = links inkl. Griffpads | | 150 | 1200 | 668 | S 2 A 4 3 1 2 2 6 | L/R | |
| <p>Spiegelschrank 2 Doppelspiegeltüren 2 Glasfachböden 1 Schalter-Steckdosen-Element 2 Regale rechts/links 4 beleuchtete Glasfachböden 4 X 1 Watt 1 Gesimsboden mit LED-Beleuchtung 14,8 Watt / Converter 30 Watt Energieeffizienzklasse: A Türbreiten: 346 mm / 446 mm</p> <p>Optionales Zubehör: LED-Waschplatzbeleuchtung LED-Waschplatzbeleuchtung Emotion Sensor für Emotion-Beleuchtung</p> | | | | | PZ 1 0 6 3 60 PZ 1 1 5 0 60 PZ 1 0 2 0 1 | | |

Passendes Zubehör finden Sie im separaten Register!

Programm 033 - Typenliste

| Tiefenangabe entspricht der Korpusstiefe | | Tiefe in mm | Breite in mm | Höhe in mm | Artikelnummer | Anschlag | Aufpreis Hoch- glanz Korpus |
|---|--|----------------|-----------------|---------------|--------------------------|----------|--------------------------------------|
| Spiegelschränke Serie A | | | | | | | |
|   Abb. = links inkl. Griffpads | Spiegelschrank 2 Doppelspiegeltüren 2 Glasfachböden 1 Schalter-Steckdosen-Element 2 Regale rechts/links 4 beleuchtete Glasfachböden 4 X 1 Watt 1 Gesimsboden mit LED-Beleuchtung 18,0 Watt / Converter 30 Watt Energieeffizienzklasse: A Türbreiten: 446 mm / 546 mm Optionales Zubehör: LED-Waschplatzbeleuchtung LED-Waschplatzbeleuchtung Emotion Sensor für Emotion-Beleuchtung | 150 | 1400 | 668 | S 2 A 4 3 1 4 2 6 | L/R | |
| | | | | | P Z 1 0 6 3 9 0 | | |
| | | | | | P Z 1 1 5 0 9 0 | | |
| | | | | | P Z 1 0 2 0 1 | | |
| Spiegelschränke Serie B | | | | | | | |
|   inkl. Griffblöcke | Spiegelschrank 2 Doppelspiegeltüren 2 Glasfachböden 1 Schalter-Steckdosen-Element 1 Regal links 2 beleuchtete Glasfachböden 2 x 1 Watt 1 LED-Flächenleuchte formgefräst 13,2 Watt / Converter 30 Watt Energieeffizienzklasse: A Türbreiten: 296 mm / 396 mm Optionales Zubehör: LED-Waschplatzbeleuchtung LED-Waschplatzbeleuchtung Emotion Sensor für Emotion-Beleuchtung | 150 | 900 | 650 | S 2 A 4 3 9 L 7 6 | | |
| | | | | | P Z 1 0 6 3 6 0 | | |
| | | | | | P Z 1 1 5 0 6 0 | | |
| | | | | | P Z 1 0 2 0 1 | | |
|   inkl. Griffblöcke | Spiegelschrank 2 Doppelspiegeltüren 2 Glasfachböden 1 Schalter-Steckdosen-Element 1 Regal rechts 2 beleuchtete Glasfachböden 2 x 1 Watt 1 LED-Flächenleuchte formgefräst 13,2 Watt / Converter 30 Watt Energieeffizienzklasse: A Türbreiten: 396 mm / 296 mm Optionales Zubehör: LED-Waschplatzbeleuchtung LED-Waschplatzbeleuchtung Emotion Sensor für Emotion-Beleuchtung | 150 | 900 | 650 | S 2 A 4 3 9 R 7 6 | | |
| | | | | | P Z 1 0 6 3 6 0 | | |
| | | | | | P Z 1 1 5 0 6 0 | | |
| | | | | | P Z 1 0 2 0 1 | | |





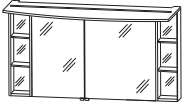
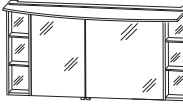
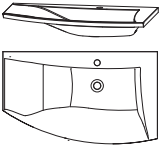
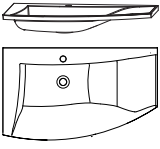



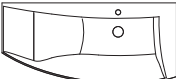

Passendes Zubehör finden Sie im separaten Register!

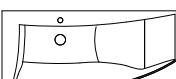
Programm 033 - Typenliste

| Tiefenangabe entspricht der Korpus-tiefe | | Tiefe in mm | Breite in mm | Höhe in mm | Artikelnummer | Anschlag | Aufpreis Hochglanz Korpus |
|---|--|-------------|--------------|------------|--------------------------|----------|---------------------------|
|  <p>Spiegelschrank 2 Doppelspiegeltüren 2 Glasfachböden 1 Schalter-Steckdosen-Element 2 Regale rechts/links 4 beleuchtete Glasfachböden 4 X 1 Watt 1 LED-Flächenleuchte formgefräst 17,83 Watt / Converter 30 Watt Energieeffizienzklasse: A Türbreiten: 346 mm / 446 mm</p> <p>Optionales Zubehör: LED-Waschplatzbeleuchtung LED-Waschplatzbeleuchtung Emotion Sensor für Emotion-Beleuchtung</p> <p>EMOTION</p> <p>Abb. = links inkl. Griffblöcke</p> | | 150 | 1200 | 650 | S 2 A 4 3 1 2 7 6 | L/R | |
|  <p>Spiegelschrank 2 Doppelspiegeltüren 2 Glasfachböden 1 Schalter-Steckdosen-Element 2 Regale rechts/links 4 beleuchtete Glasfachböden 4 X 1 Watt 1 LED-Flächenleuchte formgefräst 20,9 Watt / Converter 30 Watt Energieeffizienzklasse: A Türbreiten: 446 mm / 546 mm</p> <p>Optionales Zubehör: LED-Waschplatzbeleuchtung LED-Waschplatzbeleuchtung Emotion Sensor für Emotion-Beleuchtung</p> <p>EMOTION</p> <p>Abb. = links inkl. Griffblöcke</p> | | 150 | 1400 | 650 | S 2 A 4 3 1 4 7 6 | L/R | |
| <p>Mineralguss Waschtisch, 900 mm Mineralguss evermite Farbton Weiß inkl. verdecktem Überlaufsystem in chrom kombinierbar mit WUA 3690 09 L</p>  | | 540 | 906 | 30 | SWM 1 0 9 L 1 | | |
| <p>Mineralguss Waschtisch, 900 mm Mineralguss evermite Farbton Weiß inkl. verdecktem Überlaufsystem in chrom kombinierbar mit WUA 3690 09 R</p>  | | 540 | 906 | 30 | SWM 1 0 9 R 1 | | |

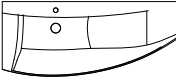

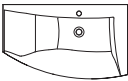







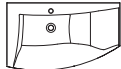

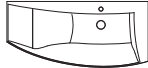
Passendes Zubehör finden Sie im separaten Register!

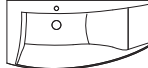
Programm 033 - Typenliste

| Tiefenangabe entspricht der Korpusstärke | | Tiefe in mm | Breite in mm | Höhe in mm | Artikelnummer | | Anschlag | Aufpreis Hoch- glanz Korpus |
|--|--|----------------|-----------------|---------------|--------------------|------------|----------|--------------------------------------|
| Mineralguss und evermite - Möbelwaschtische | | | | | | | | |
|  | Mineralguss Waschtisch, 1200 mm | 560 | 1206 | 30 | SWM 1 1 2 L | 1 | | |
| | Mineralguss | | | | | | | |
|  | evermite | 560 | 1206 | 30 | SWM 1 1 2 L | 2 1 | | |
| | Farbton Weiß inkl. verdecktem Überlaufsystem in chrom kombinierbar mit WUA 3612 09 L | | | | | | | |
| Mineralguss Waschtisch, 1200 mm | | | | | | | | |
|  | Mineralguss Waschtisch, 1200 mm | 560 | 1206 | 30 | SWM 1 1 2 R | 1 | | |
| | Mineralguss | | | | | | | |
|  | evermite | 560 | 1206 | 30 | SWM 1 1 2 R | 2 1 | | |
| | Farbton Weiß inkl. verdecktem Überlaufsystem in chrom kombinierbar mit WUA 3612 09 R | | | | | | | |
| Mineralguss Waschtisch, 1400 mm | | | | | | | | |
|  | Mineralguss Waschtisch, 1400 mm | 560 | 1406 | 30 | SWM 1 1 4 L | 1 | | |
| | Mineralguss | | | | | | | |
|  | evermite | 560 | 1406 | 30 | SWM 1 1 4 L | 2 1 | | |
| | Farbton Weiß inkl. verdecktem Überlaufsystem in chrom kombinierbar mit WUA 3614 09 L | | | | | | | |
| Mineralguss Waschtisch, 1400 mm | | | | | | | | |
|  | Mineralguss Waschtisch, 1400 mm | 560 | 1406 | 30 | SWM 1 1 4 R | 1 | | |
| | Mineralguss | | | | | | | |
|  | evermite | 560 | 1406 | 30 | SWM 1 1 4 R | 2 1 | | |
| | Farbton Weiß inkl. verdecktem Überlaufsystem in chrom kombinierbar mit WUA 3614 09 R | | | | | | | |
| Glas - Möbelwaschtische | | | | | | | | |
|  | Glaswaschtisch, 900 mm | 540 | 906 | 12 | SWG 1 0 9 L | 8 2 | | |
| | Farbton Optiwhite | | | | | | | |
|  | Farbton Quarzitgrau | 540 | 906 | 12 | SWG 1 0 9 L | 8 3 | | |
| | inkl. verdecktem Überlaufsystem in chrom kombinierbar mit WUA 3690 09 L | | | | | | | |
|  | Optionales Zubehör: Neutralvernetzendes Silikon für Glaswaschtische | | | | P Z | 1 2 3 5 | | |







Passendes Zubehör finden Sie im separaten Register!

Programm 033 - Typenliste

| Tiefenangabe entspricht der Korpus­tiefe | | Tiefe in mm | Breite in mm | Höhe in mm | Artikelnummer | Anschlag | Aufpreis Hoch- glanz Korpus |
|---|--|----------------|-----------------|---------------|--|-------------|--------------------------------------|
| Glas - Möbelwaschtische | | | | | | | |
|    | Glaswaschtisch, 900 mm Farbton Optiwhite Farbton Quarzitgrau | 540 540 | 906 906 | 12 12 | SWG 1 0 9 R 8 2 SWG 1 0 9 R 8 3 | | |
| | inkl. verdecktem Überlaufsystem in chrom kombinierbar mit WUA 3690 09 R Optionales Zubehör: Neutralvernetzendes Silikon für Glaswaschtische | | | | | P Z 1 2 3 5 | |
|    | Glaswaschtisch, 1200 mm Farbton Optiwhite Farbton Quarzitgrau | 560 560 | 1206 1206 | 12 12 | SWG 1 1 2 L 8 2 SWG 1 1 2 L 8 3 | | |
| | inkl. verdecktem Überlaufsystem in chrom kombinierbar mit WUA 3612 09 L Optionales Zubehör: Neutralvernetzendes Silikon für Glaswaschtische | | | | | P Z 1 2 3 5 | |
|    | Glaswaschtisch, 1200 mm Farbton Optiwhite Farbton Quarzitgrau | 560 560 | 1206 1206 | 12 12 | SWG 1 1 2 R 8 2 SWG 1 1 2 R 8 3 | | |
| | inkl. verdecktem Überlaufsystem in chrom kombinierbar mit WUA 3612 09 R Optionales Zubehör: Neutralvernetzendes Silikon für Glaswaschtische | | | | | P Z 1 2 3 5 | |
|    | Glaswaschtisch, 1400 mm Farbton Optiwhite Farbton Quarzitgrau | 560 560 | 1406 1406 | 12 12 | SWG 1 1 4 L 8 2 SWG 1 1 4 L 8 3 | | |
| | inkl. verdecktem Überlaufsystem in chrom kombinierbar mit WUA 3614 09 L Optionales Zubehör: Neutralvernetzendes Silikon für Glaswaschtische | | | | | P Z 1 2 3 5 | |
|    | Glaswaschtisch, 1400 mm Farbton Optiwhite Farbton Quarzitgrau | 560 560 | 1406 1406 | 12 12 | SWG 1 1 4 R 8 2 SWG 1 1 4 R 8 3 | | |
| | inkl. verdecktem Überlaufsystem in chrom kombinierbar mit WUA 3614 09 R Optionales Zubehör: Neutralvernetzendes Silikon für Glaswaschtische | | | | | P Z 1 2 3 5 | |

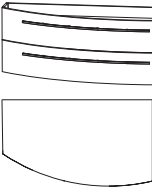
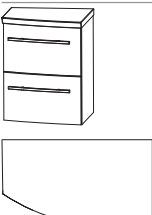







Passendes Zubehör finden Sie im separaten Register!

Programm 033 - Typenliste

| Tiefenangabe entspricht der Korpus-tiefe | | Tiefe in mm | Breite in mm | Höhe in mm | Artikelnummer | Anschlag | Aufpreis Hoch- glanz Korpus |
|--|--|----------------|-----------------|---------------|--|----------|--------------------------------------|
| Waschtischunterschranke   Abb. = links | | 470 | 900 | 480 | WUA 3 6 9 0 0 9 PZ 1 3 6 7 PZ 1 4 2 3 | L/R | |
| Waschtischunterschranke   Abb. = links | | 470 | 1200 | 480 | WUA 3 6 1 2 0 9 PZ 1 3 6 7 PZ 1 4 2 3 | L/R | |
| Waschtischunterschranke   Abb. = links | | 470 | 1400 | 480 | WUA 3 6 1 4 0 9 PZ 1 3 6 7 PZ 1 4 2 3 | L/R | |
| Ergänzungsschränke   Abb. = links | | 425 | 400 | 510 | UTA 3 6 4 A M 9 | L/R | |

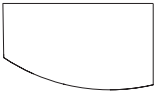
Passendes Zubehör finden Sie im separaten Register!

Programm 033 - Typenliste

| Tiefenangabe entspricht der Korpus-tiefe | | Tiefe in mm | Breite in mm | Höhe in mm | Artikelnummer | Anschlag | Aufpreis Hoch- glanz Korpus |
|--|---|----------------|-----------------|---------------|--|------------|--------------------------------------|
| Ergänzungsschränke | | | | | | | |
|   Abb. = links | Unterschrank mit Mineralguss-Ablageplatte 1 Tür 1 Glasfachboden seitliche Korpus-tiefe - schmal = 300 mm seitliche Korpus-tiefe - breit = 425 mm Abbildung links, zu rechtem Waschtischunterschrank Montageabstand 150 mm | 425 | 400 | 510 | U T A 3 1 4 A M 9 | L/R | |
|   Abb. = links | Unterschrank mit Mineralguss-Ablageplatte evermite 2 Metallauszüge mit Einzugsdämpfung und Reling seitliche Korpus-tiefe - schmal = 300 mm seitliche Korpus-tiefe - breit = 425 mm Abbildung links, zu rechtem Waschtischunterschrank Montageabstand 150 mm | 425 | 400 | 510 | U T A 3 6 4 A 2 1 | L/R | |
|   Abb. = links | Unterschrank mit Mineralguss-Ablageplatte evermite 1 Tür 1 Glasfachboden seitliche Korpus-tiefe - schmal = 300 mm seitliche Korpus-tiefe - breit = 425 mm Abbildung links, zu rechtem Waschtischunterschrank Montageabstand 150 mm | 425 | 400 | 510 | U T A 3 1 4 A 2 1 | L/R | |
|   Abb. = links | Unterschrank mit Glas-Ablageplatte Farbton Optiwhite Farbton Quarzitgrau 2 Metallauszüge mit Einzugsdämpfung und Reling seitliche Korpus-tiefe - schmal = 300 mm seitliche Korpus-tiefe - breit = 425 mm Abbildung links, zu rechtem Waschtischunterschrank Montageabstand 150 mm | 425 425 | 400 400 | 492 492 | U T A 3 6 4 A 8 2 U T A 3 6 4 A 8 3 | L/R L/R | |
|   Abb. = links | Unterschrank mit Glas-Ablageplatte Farbton Optiwhite Farbton Quarzitgrau 1 Tür 1 Glasfachboden seitliche Korpus-tiefe - schmal = 300 mm seitliche Korpus-tiefe - breit = 425 mm Abbildung links, zu rechtem Waschtischunterschrank Montageabstand 150 mm | 425 425 | 400 400 | 492 492 | U T A 3 1 4 A 8 2 U T A 3 1 4 A 8 3 | L/R L/R | |

Passendes Zubehör finden Sie im separaten Register!

Programm 033 - Typenliste

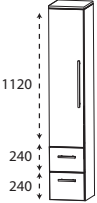
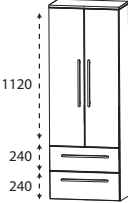
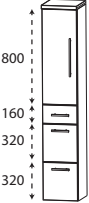
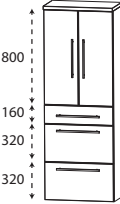
| Tiefenangabe entspricht der Korpus-tiefe | | Tiefe in mm | Breite in mm | Höhe in mm | Artikelnummer | Anschlag | Aufpreis Hochglanz Korpus |
|--|--|-------------|--------------|------------|--------------------------|----------|---------------------------|
| Ergänzungsschränke | | | | | | | |
|  | <p>Regal 2 beleuchtete Glasfachböden 2 X 1,5 Watt Energieeffizienzklasse: A verspiegelte Rückwand</p> <p>Wenn das Regal separat montiert bzw. einzeln geschaltet werden soll, wird noch der Converter PZ 1062 und der Sensorschalter PZ 1066 zusätzlich benötigt.</p> | 150 | 400 | 640 | R G 4 3 4 B 0 1 | | |
| Hochschränke | | | | | | | |
|  | <p>Hochschrank 1 Tür 4 Glasfachböden 2 Metallauszüge mit Einzugsdämpfung 1 Abdeckplatte 330 mm tief</p> | 300 | 300 | 1628 | H N A 0 8 3 A 7 1 | L/R | |
| | | 300 | 400 | 1628 | H N A 0 8 4 A 7 1 | L/R | |
|  | <p>Hochschrank 2 Türen 4 Glasfachböden 2 Metallauszüge mit Einzugsdämpfung 1 Abdeckplatte 330 mm tief</p> | 300 | 600 | 1628 | H N A 0 8 6 A 7 1 | | |
|  | <p>Hochschrank 1 Tür 2 Glasfachböden (o.) 2 Metallauszüge mit Einzugsdämpfung 1 Metallschubkasten mit Einzugsdämpfung 1 Abdeckplatte 330 mm tief</p> | 300 | 300 | 1628 | H N A 0 9 3 A 7 M | L/R | |
| | | 300 | 400 | 1628 | H N A 0 9 4 A 7 M | L/R | |
|  | <p>Hochschrank 2 Türen 2 Glasfachböden (o.) 2 Metallauszüge mit Einzugsdämpfung 1 Metallschubkasten mit Einzugsdämpfung 1 Abdeckplatte 330 mm tief</p> | 300 | 600 | 1628 | H N A 0 9 6 A 7 M | | |



Passendes Zubehör finden Sie im separaten Register!

Programm 033 - Typenliste

| Tiefenangabe entspricht der Korpus-tiefe | | Tiefe in mm | Breite in mm | Höhe in mm | Artikelnummer | Anschlag | Aufpreis Hochglanz Korpus |
|--|--|-------------|--------------|------------|--------------------------|----------|---------------------------|
| | Hochschrank 1 Alu Rahmentür mit satiniertem Glas 2 Glasfachböden (o.) 2 Metallauszüge mit Einzugsdämpfung 1 Metallschubkasten mit Einzugsdämpfung 1 Abdeckplatte 330 mm tief | 300 | 300 | 1628 | H N A 0 9 3 B 7 M | L/R | |
| | Hochschrank 2 Alu Rahmentüren mit satiniertem Glas 2 Glasfachböden (o.) 2 Metallauszüge mit Einzugsdämpfung 1 Metallschubkasten mit Einzugsdämpfung 1 Abdeckplatte 330 mm tief | 300 | 600 | 1628 | H N A 0 9 6 B 7 M | | |
| | Hochschrank 2 Türen 2 Glasfachböden (o.) 2 Glasfachböden (u.) 1 Abdeckplatte 330 mm tief | 300 | 300 | 1628 | H N A 0 3 3 A 7 | L/R | |
| | Hochschrank 2 Türen 2 Glasfachböden (o.) 2 Glasfachböden (u.) 1 Abdeckplatte 330 mm tief | 300 | 400 | 1628 | H N A 0 3 4 A 7 | L/R | |
| | Maßvariabel: Bitte die Korpus-tiefe angeben. Ablageplatte wird der Schranktiefe angepasst. | 150-299 | 300 | 1628 | H V A 0 3 3 0 | L/R | |
| | | 150-299 | 400 | 1628 | H V A 0 3 4 0 | L/R | |
| | Hochschrank 4 Türen 2 Glasfachböden (o.) 2 Glasfachböden (u.) 1 Abdeckplatte 330 mm tief | 300 | 600 | 1628 | H N A 0 3 6 A 7 | | |
| | Maßvariabel: Bitte die Korpus-tiefe angeben. Ablageplatte wird der Schranktiefe angepasst. | 150-299 | 600 | 1628 | H V A 0 3 6 0 | | |
| | Hochschrank 1 Alu Rahmentür mit satiniertem Glas 1 Tür 2 Glasfachböden (o.) 2 Glasfachböden (u.) 1 Abdeckplatte 330 mm tief | 300 | 300 | 1628 | H N A 0 3 3 B 7 | L/R | |
| | Maßvariabel: Bitte die Korpus-tiefe angeben. Ablageplatte wird der Schranktiefe angepasst. | 150-299 | 300 | 1628 | H V A 0 3 3 1 | L/R | |
| | Hochschrank 2 Alu Rahmentüren mit satiniertem Glas 2 Türen 2 Glasfachböden (o.) 2 Glasfachböden (u.) 1 Abdeckplatte 330 mm tief | 300 | 600 | 1628 | H N A 0 3 6 B 7 | | |
| | Maßvariabel: Bitte die Korpus-tiefe angeben. Ablageplatte wird der Schranktiefe angepasst. | 150-299 | 600 | 1628 | H V A 0 3 6 1 | | |

Passendes Zubehör finden Sie im separaten Register!

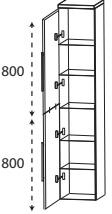
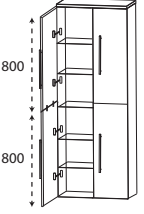
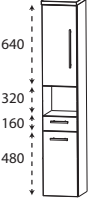
Programm 033 - Typenliste

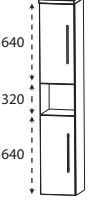
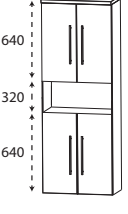
| Tiefenangabe entspricht der Korpus-tiefe | | Tiefe in mm | Breite in mm | Höhe in mm | Artikelnummer | Anschlag | Aufpreis Hoch- glanz Korpus |
|--|---|----------------|-----------------|---------------|--------------------------|----------|--------------------------------------|
|  | Hochschrank als Besenschrank 2 miteinander verlaschte Türen 5 Glasfachböden 1 Abdeckplatte 330 mm tief | 300 | 300 | 1628 | H N A 0 3 3 A 7 1 | L/R | |
| | | 300 | 400 | 1628 | H N A 0 3 4 A 7 1 | L/R | |
|  | Hochschrank als Besenschrank 2 miteinander verlaschte Türen links 2 miteinander verlaschte Türen rechts 5 durchgängige Glasfachböden 1 Abdeckplatte 330 mm tief | 300 | 600 | 1628 | H N A 0 3 6 A 7 1 | | |
|  | Hochschrank 1 Tür 1 Glasfachboden (o.) 1 offenes Fach 1 Metallschubkasten mit Einzugsdämpfung 1 Tür 1 Glasfachboden (u.) 1 Abdeckplatte 330 mm tief | 300 | 300 | 1628 | H N A 0 2 3 A 7 1 | L/R | |
| | | 300 | 400 | 1628 | H N A 0 2 4 A 7 1 | L/R | |
|  | Hochschrank 2 Türen 1 Glasfachboden (o.) 1 offenes Fach 1 Metallschubkasten mit Einzugsdämpfung 2 Türen 1 Glasfachboden (u.) 1 Abdeckplatte 330 mm tief | 300 | 600 | 1628 | H N A 0 2 6 A 7 1 | | |
|  | Hochschrank 1 Tür 1 Glasfachboden (o.) 1 offenes Fach 1 Tür 1 Glasfachboden (u.) 1 Abdeckplatte 330 mm tief | 300 | 300 | 1628 | H N A 0 2 3 A 7 2 | L/R | |
| | | 300 | 400 | 1628 | H N A 0 2 4 A 7 2 | L/R | |
|  | Hochschrank 2 Türen 1 Glasfachboden (o.) 1 offenes Fach 2 Türen 1 Glasfachboden (u.) 1 Abdeckplatte 330 mm tief | 300 | 600 | 1628 | H N A 0 2 6 A 7 2 | | |

Passendes Zubehör finden Sie im separaten Register!

Programm 033 - Typenliste

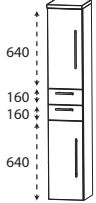
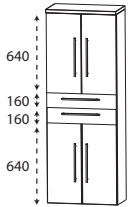
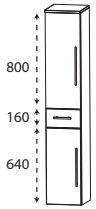
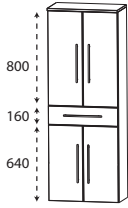
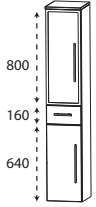
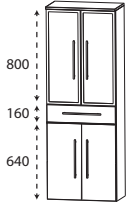
| Tiefenangabe entspricht der Korpus-tiefe | | Tiefe in mm | Breite in mm | Höhe in mm | Artikelnummer | Anschlag | Aufpreis Hochglanz Korpus |
|---|--|-------------|--------------|------------|------------------|----------|---------------------------|
|  | Hochschrank 1 Tür 1 Glasfachboden (o.) 2 Metallschubkästen mit Einzugsdämpfung 1 Tür 1 Glasfachboden (u.) 1 Abdeckplatte 330 mm tief | 300 | 300 | 1628 | HNA043A71 | L/R | |
| | | 300 | 400 | 1628 | HNA044A71 | L/R | |
|  | Hochschrank 2 Türen 1 Glasfachboden (o.) 2 Metallschubkästen mit Einzugsdämpfung 2 Türen 1 Glasfachboden (u.) 1 Abdeckplatte 330 mm tief | 300 | 600 | 1628 | HNA046A71 | | |
|  | Hochschrank 1 Tür 2 Glasfachböden (o.) 1 Metallschubkasten mit Einzugsdämpfung 1 Tür 1 Glasfachboden (u.) 1 Abdeckplatte 330 mm tief | 300 | 300 | 1628 | HNA053A7M | L/R | |
| | | 300 | 400 | 1628 | HNA054A7M | L/R | |
|  | Hochschrank 2 Türen 2 Glasfachböden (o.) 1 Metallschubkasten mit Einzugsdämpfung 2 Türen 1 Glasfachboden (u.) 1 Abdeckplatte 330 mm tief | 300 | 600 | 1628 | HNA056A7M | | |
|  | Hochschrank 1 Alu Rahmentür mit satiniertem Glas 2 Glasfachböden (o.) 1 Metallschubkasten mit Einzugsdämpfung 1 Tür 1 Glasfachboden (u.) 1 Abdeckplatte 330 mm tief | 300 | 300 | 1628 | HNA053B7M | L/R | |
|  | Hochschrank 2 Alu Rahmentüren mit satiniertem Glas 2 Glasfachböden (o.) 1 Metallschubkasten mit Einzugsdämpfung 2 Türen 1 Glasfachboden (u.) 1 Abdeckplatte 330 mm tief | 300 | 600 | 1628 | HNA056B7M | | |

Passendes Zubehör finden Sie im separaten Register!

Programm 033 - Typenliste

Tiefenangabe entspricht der Korpus-tiefe

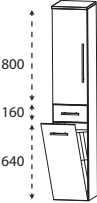
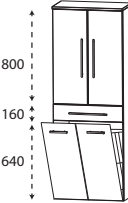
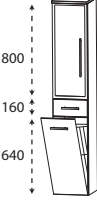
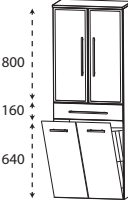
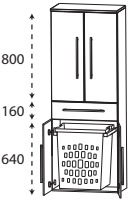
| | Tiefe in mm | Breite in mm | Höhe in mm | Artikelnummer | Anschlag | Aufpreis Hoch- glanz Korpus |
|--|----------------|-----------------|---------------|--------------------------|----------|--------------------------------------|
|  <p>Hochschrank mit Wäschekippe 1 Tür 2 Glasfachböden 1 Metallschubkasten mit Einzugsdämpfung 1 Wäschekippe mit Drahtkorb 1 Abdeckplatte 330 mm tief</p> <p>Volumen Wäschekippe: 25 Liter Volumen Wäschekippe: 35 Liter</p> | 300 | 300 | 1628 | H N A 0 5 3 A 7 W | L/R | |
| | 300 | 400 | 1628 | H N A 0 5 4 A 7 W | L/R | |
|  <p>Hochschrank mit Wäschekippe 2 Türen 2 Glasfachböden 1 Metallschubkasten mit Einzugsdämpfung 1 Wäschekippe mit Drahtkorb 1 Abdeckplatte 330 mm tief</p> <p>Volumen Wäschekippe: 55 Liter</p> | 300 | 600 | 1628 | H N A 0 5 6 A 7 W | | |
|  <p>Hochschrank mit Wäschekippe 1 Alu Rahmentür mit satiniertem Glas 2 Glasfachböden 1 Metallschubkasten mit Einzugsdämpfung 1 Wäschekippe mit Drahtkorb 1 Abdeckplatte 330 mm tief</p> <p>Volumen Wäschekippe: 25 Liter</p> | 300 | 300 | 1628 | H N A 0 5 3 B 7 W | L/R | |
|  <p>Hochschrank mit Wäschekippe 2 Alu Rahmentüren mit satiniertem Glas 2 Glasfachböden 1 Metallschubkasten mit Einzugsdämpfung 1 Wäschekippe mit Drahtkorb 1 Abdeckplatte 330 mm tief</p> <p>Volumen Wäschekippe: 55 Liter</p> | 300 | 600 | 1628 | H N A 0 5 6 B 7 W | | |
|  <p>Hochschrank mit Wäscheauszug 2 Türen 2 Glasfachböden (o.) 1 Metallschubkasten mit Einzugsdämpfung 2 Türen 1 Wäscheauszug mit Kunststoffkorb 1 Abdeckplatte 330 mm tief</p> <p>Volumen Wäscheauszug: 40 Liter</p> | 300 | 600 | 1628 | H N A 0 5 6 A 1 W | | |

Passendes Zubehör finden Sie im separaten Register!

Programm 033 - Typenliste

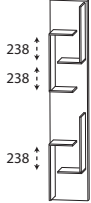
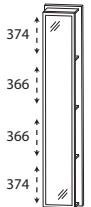
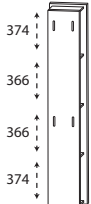
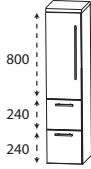
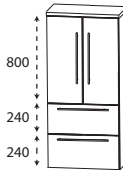
| Tiefenangabe entspricht der Korpusstärke | | Tiefe in mm | Breite in mm | Höhe in mm | Artikelnummer | | Anschlag | Aufpreis Hoch- glanz Korpus |
|---|--|----------------|-----------------|---------------|---------------|----------------------------------|------------------------------|--------------------------------------|
| Hochschrank-Regale | | | | | | | | |
|  | Hochschrank-Regal mit offener Ablage in Korpusdekor | 150 | 300 | 1600 | RG | 1 0 3 0 0 1 | | |
|  | Hochschrank-Regal mit Spiegelfläche 4 Ablagefächer in Korpusdekor | 150 | 300 | 1600 | RG | 1 0 3 0 0 2 | | |
|  | Hochschrank-Regal 4 Funktionshaken 4 Ablagefächer in Korpusdekor | 150 | 300 | 1600 | RG | 1 0 3 0 0 3 | | |
| Mittelschränke | | | | | | | | |
|  | Mittelschrank 1 Tür 2 Glasfachböden (o.) 2 Metallauszüge mit Einzugsdämpfung 1 Abdeckplatte 330 mm tief | 300 300 | 300 400 | 1308 1308 | MNA | 8 7 3 A 8 7 4 A | 7 L/R 7 L/R | |
|  | Mittelschrank 2 Türen 2 Glasfachböden (o.) 2 Metallauszüge mit Einzugsdämpfung 1 Abdeckplatte 330 mm tief | 300 | 600 | 1308 | MNA | 8 7 6 A | 7 | |

Passendes Zubehör finden Sie im separaten Register!

Programm 033 - Typenliste

Tiefenangabe entspricht der Korpus-tiefe

Mittelschränke

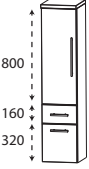
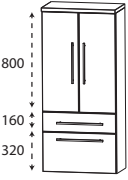
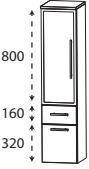
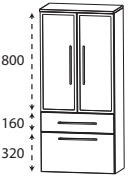
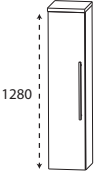
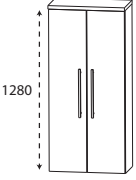
| | Tiefe in mm | Breite in mm | Höhe in mm | Artikelnummer | Anschlag | Aufpreis Hoch- glanz Korpus | |
|--|--|-----------------|---------------|--------------------------|----------------------|--------------------------------------|--|
|  | 300 | 300 | 1308 | M N A 8 8 3 A 7 M | L/R | | |
| | 300 | 400 | 1308 | M N A 8 8 4 A 7 M | L/R | | |
|  | 300 | 600 | 1308 | M N A 8 8 6 A 7 M | | | |
|  | 300 | 300 | 1308 | M N A 8 8 3 B 7 M | L/R | | |
|  | 300 | 600 | 1308 | M N A 8 8 6 B 7 M | | | |
|  | 300 | 300 | 1308 | M N A 8 1 3 A 7 | L/R | | |
| | 300 | 400 | 1308 | M N A 8 1 4 A 7 | L/R | | |
| | Maßvariabel: Bitte die Korpus-tiefe angeben. | 150-299 | 300 | 1308 | M V A 8 1 3 0 | L/R | |
| | Ablageplatte wird der Schranktiefe angepasst. | 150-299 | 400 | 1308 | M V A 8 1 4 0 | L/R | |
|  | 300 | 600 | 1308 | M N A 8 1 6 A 7 | | | |
| | Maßvariabel: Bitte die Korpus-tiefe angeben. Ablageplatte wird der Schranktiefe angepasst. | 150-299 | 600 | 1308 | M V A 8 1 6 0 | | |

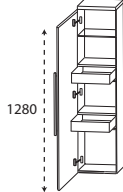
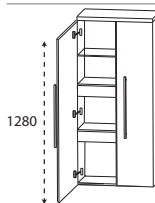
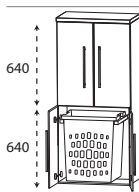
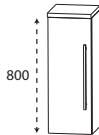
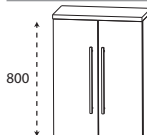

Passendes Zubehör finden Sie im separaten Register!

Programm 033 - Typenliste

| Tiefenangabe entspricht der Korpus-tiefe | | Tiefe in mm | Breite in mm | Höhe in mm | Artikelnummer | Anschlag | Aufpreis Hochglanz Korpus |
|--|--|-------------|--------------|----------------------|--------------------------|--------------|---------------------------|
| Mittelschränke | | | | | | | |
|  | Mittelschrank mit Innenschubkästen 1 Tür 2 Metall-Innenschubkästen mit Einzugsdämpfung 1 Glasfachboden 1 Abdeckplatte 330 mm tief | 300 | 300 | 1308 | M N A 8 4 3 A | 7 L/R | |
| | | 300 | 400 | 1308 | M N A 8 4 4 A | 7 L/R | |
|  | Mittelschrank mit Innenschubkästen 2 Türen 2 durchgängige Metall-Innenschubkästen mit Einzugsdämpfung 1 durchgängiger Glasfachboden 1 Abdeckplatte 330 mm tief | 300 | 600 | 1308 | M N A 8 4 6 A | 7 | |
|  | Mittelschrank mit Wäscheauszug 2 Türen 1 Glasfachboden (o.) 2 Türen 1 Wäscheauszug mit Kunststoffkorb Volumen Wäscheauszug: 40 Liter 1 Abdeckplatte 330 mm tief | 300 | 600 | 1308 | M N A 8 3 6 A 1 W | | |
| Highboards | | | | | | | |
|  | Highboard 1 Tür 2 Glasfachböden 1 Abdeckplatte 330 mm tief | 300 | 300 | 828 | H B A 5 1 3 A | 7 L/R | |
| | | 300 | 400 | 828 | H B A 5 1 4 A | 7 L/R | |
| | Maßvariabel: Bitte die Korpus-tiefe angeben. Ablageplatte wird der Schranktiefe angepasst. | 150-299 | 300 | 828 | H B V A 5 1 3 | L/R | |
| | | 150-299 | 400 | 828 | H B V A 5 1 4 | L/R | |
|  | Highboard 2 Türen 2 Glasfachböden 1 Abdeckplatte 330 mm tief | 300 | 600 | 828 | H B A 5 1 6 A | 7 | |
| Maßvariabel: Bitte die Korpus-tiefe angeben. Ablageplatte wird der Schranktiefe angepasst. | 150-299 | 600 | 828 | H B V A 5 1 6 | | | |

Passendes Zubehör finden Sie im separaten Register!

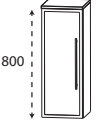
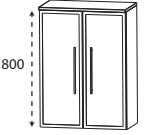
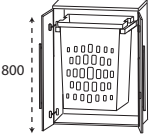
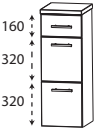
Programm 033 - Typenliste

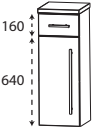
| Tiefenangabe entspricht der Korpus-tiefe | | Tiefe in mm | Breite in mm | Höhe in mm | Artikelnummer | Anschlag | Aufpreis Hochglanz Korpus |
|--|---|-------------|--------------|------------|--------------------------|----------|---------------------------|
|  | Highboard 1 Alu Rahmentür mit satiniertem Glas 2 Glasfachböden 1 Abdeckplatte 330 mm tief | 300 | 300 | 828 | H B A 5 1 3 B 7 | L/R | |
| | Maßvariabel: Bitte die Korpus-tiefe angeben. Ablageplatte wird der Schranktiefe angepasst. | 150-299 | 300 | 828 | H B V A 5 1 3 1 | L/R | |
|  | Highboard 2 Alu Rahmentüren mit satiniertem Glas 2 Glasfachböden 1 Abdeckplatte 330 mm tief | 300 | 600 | 828 | H B A 5 1 6 B 7 | | |
| | Maßvariabel: Bitte die Korpus-tiefe angeben. Ablageplatte wird der Schranktiefe angepasst. | 150-299 | 600 | 828 | H B V A 5 1 6 1 | | |
|  | Highboard mit Wäscheauszug 2 Türen 1 Wäscheauszug mit Kunststoffkorb 1 Abdeckplatte 330 mm tief Volumen Wäscheauszug: 40 Liter | 300 | 600 | 828 | H B A 5 1 6 A 1 W | | |
|  | Highboard 1 Metallschubkasten mit Einzugsdämpfung 2 Metallauszüge mit Einzugsdämpfung 1 Abdeckplatte 330 mm tief | 300 | 300 | 828 | H B A 5 6 3 A 7 M | | |
| | | 300 | 400 | 828 | H B A 5 6 4 A 7 M | | |
|  | Highboard 1 Metallschubkasten mit Einzugsdämpfung 2 Metallauszüge mit Einzugsdämpfung 1 Abdeckplatte 330 mm tief | 300 | 600 | 828 | H B A 5 6 6 A 7 M | | |
|  | Highboard 1 Metallschubkasten mit Einzugsdämpfung | 300 | 300 | 828 | H B A 5 5 3 A 7 M | L/R | |
| | 1 Tür 1 Glasfachboden 1 Abdeckplatte 330 mm tief | 300 | 400 | 828 | H B A 5 5 4 A 7 M | L/R | |





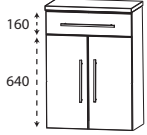
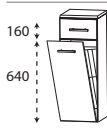
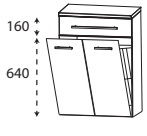
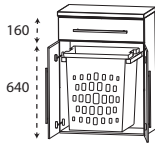
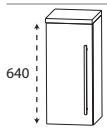

Passendes Zubehör finden Sie im separaten Register!

Programm 033 - Typenliste

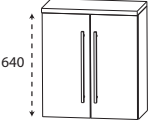
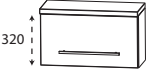
| Tiefenangabe entspricht der Korpus-tiefe | | Tiefe in mm | Breite in mm | Höhe in mm | Artikelnummer | Anschlag | Aufpreis Hochglanz Korpus |
|---|--|----------------------------------|--------------------------|--------------------------|--|--------------------------|---------------------------|
| Highboards | | | | | | | |
|  | Highboard 1 Metallschubkasten mit Einzugsdämpfung 2 Türen 1 Glasfachboden 1 Abdeckplatte 330 mm tief | 300 | 600 | 828 | H B A 5 5 6 A 7 M | | |
|  | Highboard mit Wäschekippe 1 Metallschubkasten mit Einzugsdämpfung 1 Wäschekippe mit Drahtkorb 1 Abdeckplatte 330 mm tief Volumen Wäschekippe: 25 Liter Volumen Wäschekippe: 35 Liter | 300 300 | 300 400 | 828 828 | H B A 5 5 3 A 7 W H B A 5 5 4 A 7 W | | |
|  | Highboard mit Wäschekippe 1 Metallschubkasten mit Einzugsdämpfung 1 Wäschekippe mit Drahtkorb 1 Abdeckplatte 330 mm tief Volumen Wäschekippe: 55 Liter | 300 | 600 | 828 | H B A 5 5 6 A 7 W | | |
|  | Highboard mit Wäscheauszug 1 Metallschubkasten mit Einzugsdämpfung 2 Türen 1 Wäscheauszug mit Kunststoffkorb 1 Abdeckplatte 325 mm tief Volumen Wäscheauszug: 40 Liter | 300 | 600 | 828 | H B A 5 5 6 A 1 W | | |
| Oberschränke | | | | | | | |
|  | Oberschrank 1 Tür 1 Glasfachboden 1 Abdeckplatte 180 mm tief Maßvariabel: Bitte die Korpus-tiefe angeben. Ablageplatte wird der Schranktiefe angepasst. | 150 150 151-300 151-300 | 300 400 300 400 | 668 668 668 668 | O G A 4 1 3 A 7 O G A 4 1 4 A 7 O V A 4 1 3 0 O V A 4 1 4 0 | L/R L/R L/R L/R | |

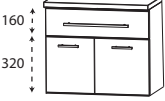

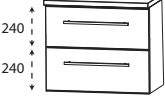
Passendes Zubehör finden Sie im separaten Register!

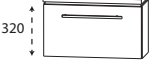
Programm 033 - Typenliste

| Tiefenangabe entspricht der Korpus-tiefe | | Tiefe in mm | Breite in mm | Höhe in mm | Artikelnummer | Anschlag | Aufpreis Hochglanz Korpus |
|--|--|-------------|--------------|------------|--------------------------|----------|---------------------------|
| Oberschränke | | | | | | | |
|  | Oberschrank 2 Türen 1 Glasfachboden 1 Abdeckplatte 180 mm tief | 150 | 600 | 668 | O G A 4 1 6 A 7 | | |
| | Maßvariabel: Bitte die Korpus-tiefe angeben. Ablageplatte wird der Schranktiefe angepasst. | 151-300 | 600 | 668 | O V A 4 1 6 0 | | |
|  | Oberschrank 1 Klapptür 1 Abdeckplatte 260 mm tief | 230 | 600 | 348 | O M A 2 1 6 A 7 K | | |
| Unterschränke | | | | | | | |
|  | Unterschrank 1 Metallschubkasten mit Einzugsdämpfung 1 Tür 1 Abdeckplatte 330 mm tief | 300 | 300 | 508 | U N A 3 2 3 A 7 M | L/R | |
| | | 300 | 400 | 508 | U N A 3 2 4 A 7 M | L/R | |
|  | Unterschrank 1 Metallschubkasten mit Einzugsdämpfung 2 Türen 1 Abdeckplatte 330 mm tief | 300 | 600 | 508 | U N A 3 2 6 A 7 M | | |
|  | Unterschrank 2 Auszüge mit Einzugsdämpfung 1 Abdeckplatte 330 mm tief | 300 | 300 | 508 | U N A 3 6 3 A 7 | | |
| | | 300 | 400 | 508 | U N A 3 6 4 A 7 | | |
|  | Unterschrank 2 Auszüge mit Einzugsdämpfung 1 Abdeckplatte 330 mm tief | 300 | 600 | 508 | U N A 3 6 6 A 7 | | |
|  | Unterschrank 1 Metallschubkasten mit Einzugsdämpfung 1 Metallauszug mit Einzugsdämpfung 1 Abdeckplatte 330 mm tief | 300 | 300 | 508 | U N A 3 4 3 A 7 M | | |
| | | 300 | 400 | 508 | U N A 3 4 4 A 7 M | | |
|  | Unterschrank 1 Metallschubkasten mit Einzugsdämpfung 1 Metallauszug mit Einzugsdämpfung 1 Abdeckplatte 330 mm tief | 300 | 600 | 508 | U N A 3 4 6 A 7 M | | |
|  | Unterschrank 1 Klapptür 1 Abdeckplatte 260 mm tief | 230 | 600 | 348 | U M A 2 1 6 A 7 K | | |

Passendes Zubehör finden Sie im separaten Register!

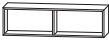
Programm 033 - Typenliste

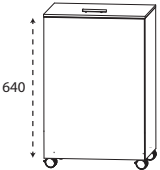
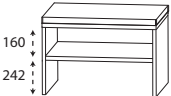
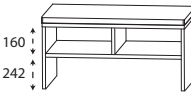
| Tiefenangabe entspricht der Korpus-tiefe | | Tiefe in mm | Breite in mm | Höhe in mm | Artikelnummer | Anschlag | Aufpreis Hoch- glanz Korpus |
|---|--|----------------|-----------------|---------------|-------------------|----------|--------------------------------------|
| Regale | | | | | | | |
|  | Funktionsregal Ecken auf Gehrung geschnitten senkrechte oder waagerechte Montage möglich Bitte Farbvariante angeben: Nr. 501 weiß matt lackiert Nr. 547 schwarz matt lackiert | 150 | 300 | 160 | R G L 1 1 3 0 0 1 | | |
|  | Funktionsregal Ecken auf Gehrung geschnitten senkrechte oder waagerechte Montage möglich Bitte Farbvariante angeben: Nr. 501 weiß matt lackiert Nr. 547 schwarz matt lackiert | 150 | 600 | 160 | R G L 1 1 6 0 0 2 | | |
|  | Funktionsregal Ecken auf Gehrung geschnitten senkrechte oder waagerechte Montage möglich Bitte Farbvariante angeben: Nr. 501 weiß matt lackiert Nr. 547 schwarz matt lackiert | 150 | 900 | 160 | R G L 1 1 9 0 0 3 | | |
| Wäscherolli | | | | | | | |
|  | Wäscherolli 1 Klappdeckel, inkl. Dämpfung 1 herausnehmbarer Wäschesack, waschbar 4 Rollen (2 feststellbar) Farbvariante entspricht der Korpusfarbe Höhenangabe inkl. Rollen (100 mm) | 470 | 470 | 756 | W R S 4 0 4 7 | | |
| Sitzbänke | | | | | | | |
|  | Sitzbank 1 Ablagefach 1 Sitzkissen aus Kunstleder in creme-weiß Farbvariante entspricht der Korpusfarbe | 450 | 600 | 508 | S E T B A N K 6 | | |
|  | Sitzbank 2 Ablagefächer 1 Sitzkissen aus Kunstleder in creme-weiß Farbvariante entspricht der Korpusfarbe | 450 | 900 | 508 | S E T B A N K 9 | | |

Passendes Zubehör finden Sie im separaten Register!

Programm 033 - Typenliste

| Tiefenangabe entspricht der Korpus-tiefe | Tiefe in mm | Breite in mm | Höhe in mm | Artikelnummer | Anschlag | Aufpreis Hochglanz Korpus |
|---|-------------|--------------|------------|---------------|----------|---------------------------|
| Glas - Ablageboard inkl. Metallhalter 400 mm breit inkl. 2 Metallhalter 600 mm breit inkl. 2 Metallhalter 900 mm breit inkl. 3 Metallhalter 1200 mm breit inkl. 3 Metallhalter 1400 mm breit inkl. 4 Metallhalter | | | | | | |
| Steckboard rundum mit ABS-Dickkante inkl. Steckboardträger 300 mm breit inkl. 2 Steckboardträger 400 mm breit inkl. 2 Steckboardträger 600 mm breit inkl. 2 Steckboardträger 900 mm breit inkl. 3 Steckboardträger 1200 mm breit inkl. 3 Steckboardträger 1400 mm breit inkl. 3 Steckboardträger | | | | | | |

Passendes Zubehör finden Sie im separaten Register!

Programm 033 - Planungsbeispiele

| CRM-0190-2R | | |
|--------------------|---------------------------------------|--|
| 1 | Spiegelschrank, 900 mm | S 2 A 4 3 9 R 2 6 |
| 1 | Waschtischunterschrank | W U A 3 6 9 0 0 9 |
| 1 | Waschtisch, Mineralguss, weiß, 900 mm | S W M 1 0 9 R 1 |
| C R M E 1 9 0 2 R | | SWM 109R 21 evermite |
| C R G 8 2 9 0 2 R | | SWG 109R 82 Glas Optiwhite anstatt Mineralguss |
| C R G 8 3 9 0 2 R | | SWG 109R 83 Glas Quarzitgrau anstatt Mineralguss |
| | | Aufpreis Hochglanz Korpus |

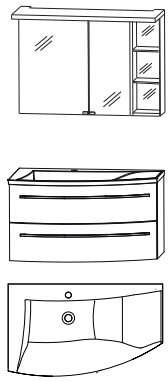

900 mm breit

| CRM-0190-4R | | |
|--------------------|---------------------------------------|--|
| 1 | Spiegelschrank 900 mm | S 2 A 4 3 9 R 7 6 |
| 1 | Waschtischunterschrank | W U A 3 6 9 0 0 9 |
| 1 | Waschtisch, Mineralguss, weiß, 900 mm | S W M 1 0 9 R 1 |
| C R M E 1 9 0 4 R | | SWM 109R 21 evermite |
| C R G 8 2 9 0 4 R | | SWG 109R 82 Glas Optiwhite anstatt Mineralguss |
| C R G 8 3 9 0 4 R | | SWG 109R 83 Glas Quarzitgrau anstatt Mineralguss |
| | | Aufpreis Hochglanz Korpus |

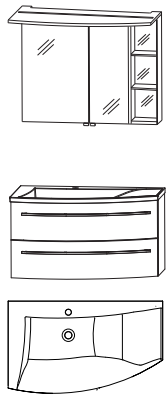

900 mm breit

| CRM-0112-2R | | |
|--------------------|--|--|
| 1 | Spiegelschrank 1200 mm | S 2 A 4 3 1 2 2 6 |
| 1 | Waschtischunterschrank | W U A 3 6 1 2 0 9 |
| 1 | Waschtisch, Mineralguss, weiß, 1200 mm | S W M 1 1 2 R 1 |
| C R M E 1 1 2 2 R | | SWM 112R 21 evermite |
| C R G 8 2 1 2 2 R | | SWG 112R 82 Glas Optiwhite anstatt Mineralguss |
| C R G 8 3 1 2 2 R | | SWG 112R 83 Glas Quarzitgrau anstatt Mineralguss |
| | | Aufpreis Hochglanz Korpus |

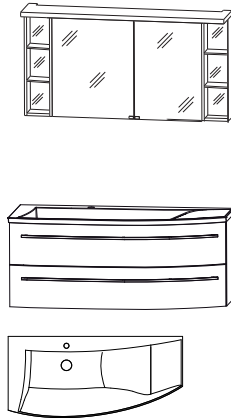

1200 mm breit

Programm 033 - Planungsbeispiele

| CRM-0112-4R | |
|--|--|
| 1 Spiegelschrank, 1200 mm | S 2 A 4 3 1 2 7 6 |
| 1 Waschtischunterschrank | W U A 3 6 1 2 0 9 |
| 1 Waschtisch, Mineralguss, weiß, 1200 mm | S W M 1 1 2 R 1 |
| | |
| CRME1124R | SWM 112R 21 evermite |
| CRG82124R | SWG 112R 82 Glas Optiwhite anstatt Mineralguss |
| CRG83124R | SWG 112R 83 Glas Quarzitgrau anstatt Mineralguss |
| Aufpreis Hochglanz Korpus | |

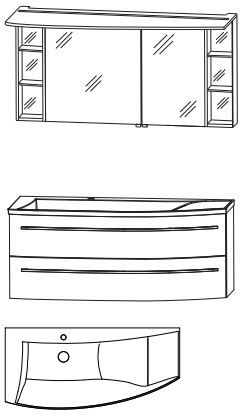

1200 mm breit

| CRM-0114-2R | |
|--|--|
| 1 Spiegelschrank, 1400 mm | S 2 A 4 3 1 4 2 6 |
| 1 Waschtischunterschrank | W U A 3 6 1 4 0 9 |
| 1 Waschtisch, Mineralguss, weiß, 1400 mm | S W M 1 1 4 R 1 |
| | |
| CRME1142R | SWM 114R 21 evermite |
| CRG82142R | SWG 114R 82 Glas Optiwhite anstatt Mineralguss |
| CRG83142R | SWG 114R 83 Glas Quarzitgrau anstatt Mineralguss |
| Aufpreis Hochglanz Korpus | |

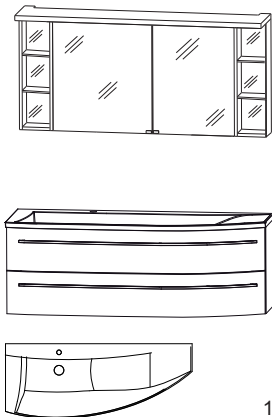

1400 mm breit

| CRM-0114-4R | |
|--|--|
| 1 Spiegelschrank, 1400 mm | S 2 A 4 3 1 4 7 6 |
| 1 Waschtischunterschrank | W U A 3 6 1 4 0 9 |
| 1 Waschtisch, Mineralguss, weiß, 1400 mm | S W M 1 1 4 R 1 |
| | |
| CRME1144R | SWM 114R 21 evermite |
| CRG82144R | SWG 114R 82 Glas Optiwhite anstatt Mineralguss |
| CRG83144R | SWG 114R 83 Glas Quarzitgrau anstatt Mineralguss |
| Aufpreis Hochglanz Korpus | |

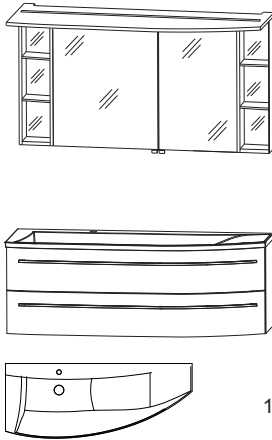

1400 mm breit

Programm 033 - Maßskizze

SWM 109L

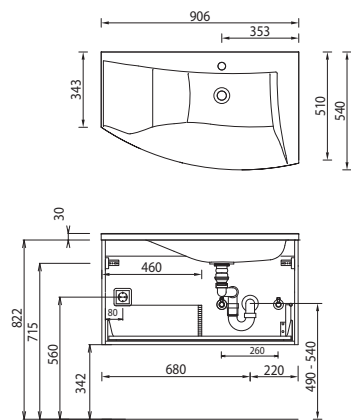

SWM 109R

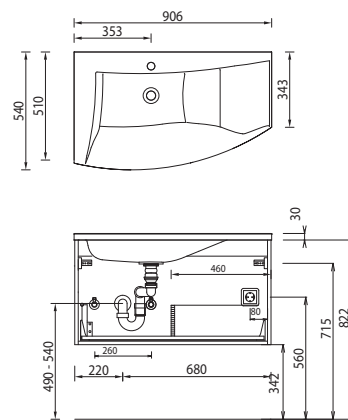

SWM 112L

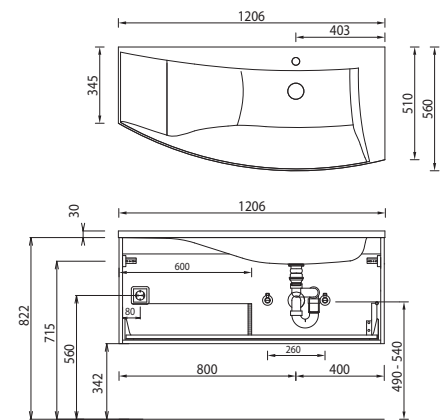

SWM 112R

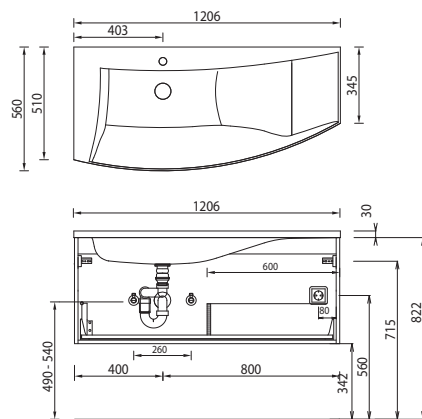

SWM 114L

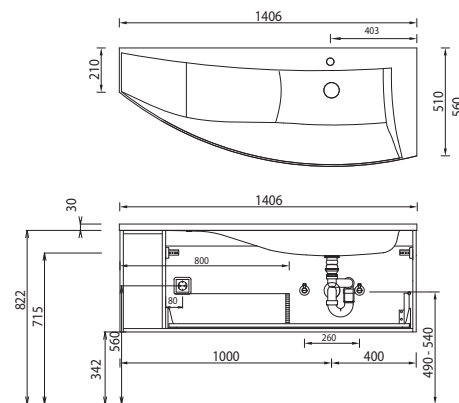

SWM 114R

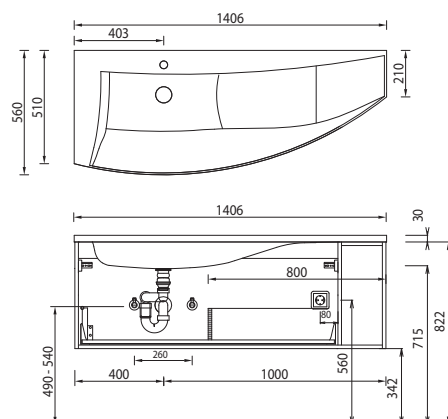

SWG 109L

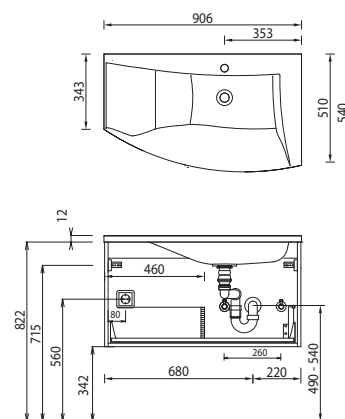

SWG 109R

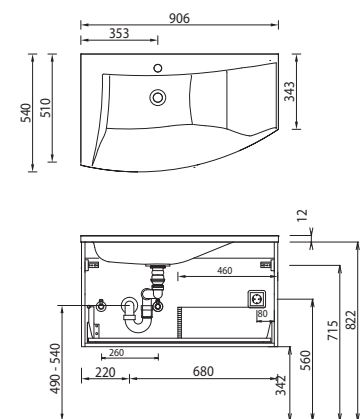

Bei Waschtischanlagen mit Befestigungsschrauben müssen die Maße zum Bohren vor Ort, nach dem Auflegen des Waschtisches auf den Unterschrank, angezeichnet werden.

Waschtische ohne Befestigungskonsolen werden mit Silikon an der Wand und auf den Möbelseiten befestigt!

Mineralguss:

Die Temperatur des Gebrauchswassers darf 55° C nicht überschreiten. Haarfärbemittel müssen bei Kontakt mit der Oberfläche sofort entfernt werden, um Fleckenbildung zu vermeiden.

Toleranzen:

Die Maßtoleranzen (+/- 5mm) und Ebenheitstoleranzen (DIN 18202) unterliegen den üblichen materialspezifischen Toleranzen für Baustoffe, anlehnend an die DIN 18202.

Programm 033 - Maßskizze

SWG 112L

SWG 112R

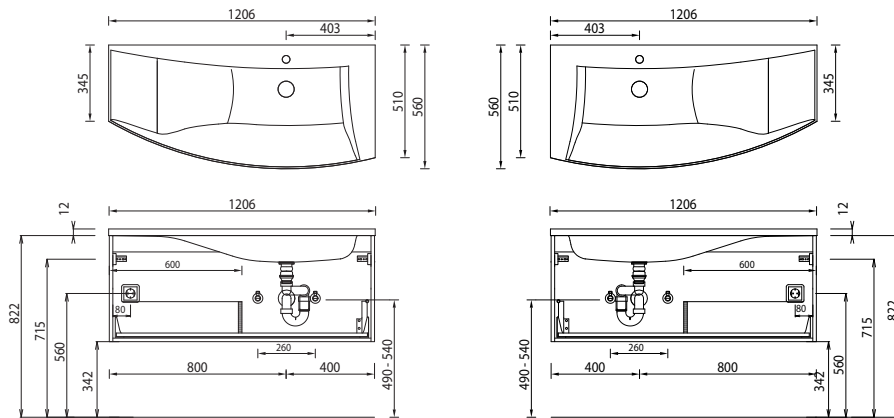

SWG 114L

SWG 114R

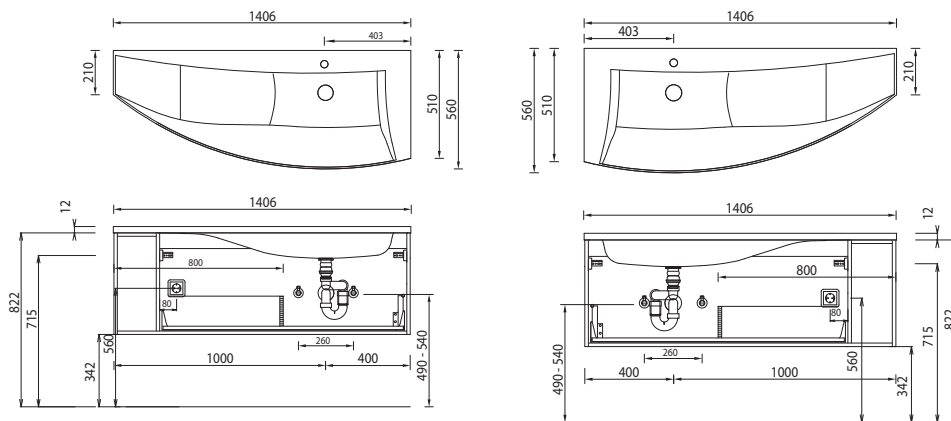

Elektroanschlüsse für Spiegelschränke

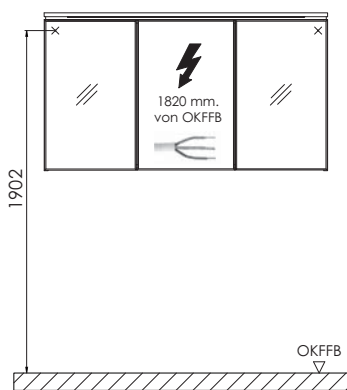

OKFFB=Oberkante Fertigfußboden

Bei Waschtischanlagen mit Befestigungsschrauben müssen die Maße zum Bohren vor Ort, nach dem Auflegen des Waschtisches auf den Unterschrank, angezeichnet werden.

Waschtische ohne Befestigungskonsolen werden mit Silikon an der Wand und auf den Möbelseiten befestigt!

Mineralguss:

Die Temperatur des Gebrauchswassers darf 55° C nicht überschreiten. Haarfärbemittel müssen bei Kontakt mit der Oberfläche sofort entfernt werden, um Fleckenbildung zu vermeiden.

Toleranzen:

Die Maßtoleranzen (+/- 5mm) und Ebenheitstoleranzen (DIN 18202) unterliegen den üblichen materialspezifischen Toleranzen für Baustoffe, anlehnend an die DIN 18202.