

Möbel LETZ

Finden und Wohlfühlen



Typenplan

Cool Line von puris - Mittelschrank weiß Hochglanz

Wichtiger Hinweis für Sie

Etwaige Hinweise des Herstellers in dieser Produktinformation, die sich auf die Gewährleistung beziehen, haben für Sie keinerlei Bindungswirkung und können von Ihnen ignoriert werden. Ihre gesetzlichen Gewährleistungsrechte als Verbraucher uns gegenüber, als Ihrem Verkäufer, werden dadurch in keiner Weise berührt oder eingeschränkt. Sie können sich wegen aller Mängel jederzeit an uns wenden. Darüber hinaus gehende Herstellergarantien bleiben natürlich unberührt.

Möbel Letz GmbH
Am Gewerbepark 11
06895 Zahna-Elster

Tel.: 035383 - 6018 50

Fax.: 035383 - 6018 17

4life

Cool line

Programm 017



Frontdekore



Nr. 764 Steingrau matt



Nr. 777 Cosmos grey matt



Nr. 793 Edelweiß matt



Nr. 891 Quarzgrau matt



Nr. 893 Titangrau matt



Nr. 686 Anthrazit hgl.



Nr. 722 Polarweiß hgl.



Nr. 755 Hacienda Schwarz



Nr. 769 Hacienda Grau



Nr. 792 Ulme Nachbildung



Nr. 680 Charleston Eiche



Nr. 784 Eiche hell Nachbildung



Nr. 785 Eiche natur Nachbildung



Nr. 786 Eiche Trüffel



Nr. 794 Eiche Sand

Korpusdekore

* Hochglanz Korpus gegen Aufpreis



Nr. 111
Weiß matt



Nr. 164
Steingrau matt



Nr. 177
Cosmos grey
matt



Nr. 191
Quarzgrau
matt



Nr. 193
Titangrau matt



*Nr. 121
Anthrazit hgl.



*Nr. 161
Weiß hgl.



Nr. 155
Hacienda
Schwarz

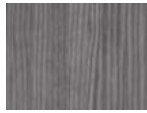

Nr. 169
Hacienda Grau



Nr. 192
Ulme
Nachbildung



Nr. 180
Charleston
Eiche



Nr. 184
Eiche hell
Nachbildung



Nr. 185
Eiche natur
Nachbildung



Nr. 186
Eiche Trüffel



Nr. 194
Eiche Sand

Dekorline Zwischenplatten



Nr. 111
Weiß matt



Nr. 191
Quarzgrau matt



Nr. 164
Steingrau matt



Nr. 177
Cosmos grey
matt



Nr. 193
Titangrau matt



Nr. 121
Anthrazit hgl.



Nr. 161
Weiß hgl.



Nr. 192
Ulme
Nachbildung



Nr. 155
Hacienda
Schwarz



Nr. 169
Hacienda Grau



Nr. 180
Charleston
Eiche



Nr. 184
Eiche hell
Nachbildung



Nr. 185
Eiche natur
Nachbildung



Nr. 186
Eiche Trüffel



Nr. 194
Eiche Sand



Nr. 129
Chrom

Technik

Auszüge und Schubkästen

Nr. 554
Premium-Technik mit Dämpfung

Türen mit integriertem Dämpfungssystem

Waschtischfarben

STONEPLUS -
Möbelwaschtische



Nr. 61
Weiß

Keramik -
Möbelwaschtische



Nr. 1
Weiß

STONEPLUS®

Glas-
Möbelwaschtische



Nr. 82
Optiwhite



Nr. 83
Quarzitgrau



Nr. 92
Optiwhite matt

Griffvarianten

Nr. 295 Stangengriff
chrom



Griffbohrung:
96 mm / 384 mm

Nr. 292 Stangengriff
chrom



Griffbohrung:
96 mm / 384 mm

Nr. 340 Stangengriff
chrom / chrom matt



Griffbohrung:
96 mm / 384 mm

Spiegelschränke

Serie A









Serie B

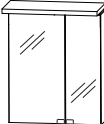

Alle Angaben unverbindlich und freibleibend. Fehler, Irrtümer und Änderungen vorbehalten.
2020/2021 - ID

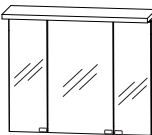

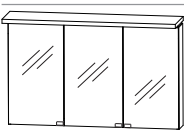
Bitte beachten Sie die Gewährleistungs-, Montage- und Pflegehinweise, sowie die Gütevereinbarungen zu Anfang des Verkaufshandbuches.

Programm 017 - Typenliste

Tiefenangabe entspricht der Korpusstärke		Tiefe in mm	Breite in mm	Höhe in mm	Artikelnummer	Anschlag	Aufpreis Hoch- glanz Korpus
  Abb. = links inkl. Griffpads		150	600	680	S 2 A 4 3 6 A 2 0	L/R	
Spiegelschrank 2 Doppelspiegeltüren 2 Glasfachböden 1 Schalter-Steckdosen-Element 1 Gesimsboden mit LED-Beleuchtung 2 X 2,7 Watt / Converter 15 Watt Energieeffizienzklasse: A 1 Dekorplatte (Farbvariante bitte angeben) Türbreiten: 396 mm / 196 mm							
Optionales Zubehör: LED-Waschplatzbeleuchtung LED-Waschplatzbeleuchtung Emotion Sensor für Emotion-Beleuchtung					P Z 1 0 6 3 6 0 P Z 1 1 5 0 6 0 P Z 1 0 2 0 1		
  inkl. Griffpads		150	900	680	S 2 A 4 3 9 A 2 0		
Spiegelschrank 3 Doppelspiegeltüren 2 Mittelwände 6 Glasfachböden 1 Schalter-Steckdosen-Element 1 Gesimsboden mit LED-Beleuchtung 2 X 5,1 Watt / Converter 15 Watt Energieeffizienzklasse: A 1 Dekorplatte (Farbvariante bitte angeben) Türbreiten: 238 mm / 412 mm / 238 mm							
Optionales Zubehör: LED-Waschplatzbeleuchtung LED-Waschplatzbeleuchtung Emotion Sensor für Emotion-Beleuchtung					P Z 1 0 6 3 9 0 P Z 1 1 5 0 9 0 P Z 1 0 2 0 1		
  inkl. Griffpads		150	1200	680	S 2 A 4 3 1 A 2 0		
Spiegelschrank 3 Doppelspiegeltüren 2 Mittelwände 6 Glasfachböden 1 Schalter-Steckdosen-Element 1 Gesimsboden mit LED-Beleuchtung 2 x 7,4 Watt / Converter 30 Watt Energieeffizienzklasse: A 1 Dekorplatte (Farbvariante bitte angeben) Türbreiten: 388 mm / 412 mm / 388 mm							
Optionales Zubehör: LED-Waschplatzbeleuchtung LED-Waschplatzbeleuchtung Emotion Sensor für Emotion-Beleuchtung					P Z 1 0 6 3 1 2 P Z 1 1 5 0 1 2 P Z 1 0 2 0 1		



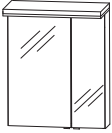
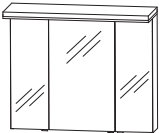
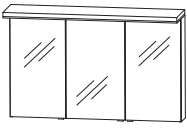

Passendes Zubehör finden Sie im separaten Register!

Programm 017 - Typenliste

Tiefenangabe entspricht der Korpus-tiefe		Tiefe in mm	Breite in mm	Höhe in mm	Artikelnummer	Anschlag	Aufpreis Hoch- glanz Korpus
Spiegelschränke Serie B							
	<p>Spiegelschrank 2 Doppelspiegeltüren 2 Glasfachböden 1 Schalter-Steckdosen-Element 1 Gesimsboden mit LED-Flächenleuchte 11,0 Watt / Converter 15 Watt Energieeffizienzklasse: A 1 Dekorplatte (Farbvariante bitte angeben) Türbreiten: 396 mm / 196 mm</p> <p>Optionales Zubehör: LED-Waschplatzbeleuchtung</p>	150	600	680	S 2 A 4 3 6 A 6 9	L/R	
Abb. = links inkl. Griffblöcke					P Z 1 0 6 3 6 0		
	<p>Spiegelschrank 3 Doppelspiegeltüren 2 Mittelwände 6 Glasfachböden 1 Schalter-Steckdosen-Element 1 Gesimsboden mit LED-Flächenleuchte 16 Watt / Converter 30 Watt Energieeffizienzklasse: A 1 Dekorplatte (Farbvariante bitte angeben) Türbreiten: 238 mm / 412 mm / 238 mm</p> <p>Optionales Zubehör: LED-Waschplatzbeleuchtung</p>	150	900	680	S 2 A 4 3 9 A 6 9		
inkl. Griffblöcke					P Z 1 0 6 3 9 0		
	<p>Spiegelschrank 3 Doppelspiegeltüren 6 Glasfachböden 2 Mittelwände 1 Schalter-Steckdosen-Element 1 Gesimsboden mit LED-Flächenleuchte 22 Watt / Converter 30 Watt Energieeffizienzklasse: A 1 Dekorplatte (Farbvariante bitte angeben) Türbreiten: 388 mm / 412 mm / 388 mm</p> <p>Optionales Zubehör: LED-Waschplatzbeleuchtung</p>	150	1200	680	S 2 A 4 3 1 A 6 9		
inkl. Griffblöcke					P Z 1 0 6 3 1 2		
STONEPLUS - Möbelwaschtische							
	<p>STONEPLUS Waschtisch, 600 mm Farbton Weiß inkl. verdecktem Überlaufsystem in chrom kombinierbar mit WUA 386C 1M, WUA 386D 1M</p>	500	620	15	W M S 5 0 6 0 6 1		
	<p>STONEPLUS Waschtisch, 900 mm Farbton Weiß inkl. verdecktem Überlaufsystem in chrom kombinierbar mit WUA 389C 1M, WUA 389D 1M</p>	500	920	15	W M S 5 0 9 0 6 1		



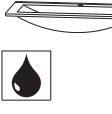

Passendes Zubehör finden Sie im separaten Register!

Programm 017 - Typenliste

Tiefenangabe entspricht der Korpus-tiefe		Tiefe in mm	Breite in mm	Höhe in mm	Artikelnummer	Anschlag	Aufpreis Hoch- glanz Korpus
STONEPLUS - Möbelwaschtische							
	STONEPLUS Waschtisch, 1200 mm Farbton Weiß inkl. verdecktem Überlaufsystem in chrom kombinierbar mit WUA 381C 1M, WUA 381D 1M	500	1220	15	WMS 5 1 2 0 6 1		
	STONEPLUS Doppelwaschtisch, 1200 mm Farbton Weiß inkl. 2 verdeckten Überlaufsystemen in chrom kombinierbar mit WUA 381C/D 3M, WUA 341C/D 3M	500	1220	15	WMS 7 1 2 0 6 1		
Glas - Möbelwaschtische							
	Glaswaschtisch, 600 mm inkl. verdecktem Überlaufsystem in chrom kombinierbar mit WUA 386C 1M, WUA 386D 1M Optionales Zubehör: Neutralvernetzendes Silikon für Glaswaschtische	500	620	13	SWG 5 0 6 0 8 2		
	Farbton Optiwhite	500	620	13	SWG 5 0 6 0 8 3		
	Farbton Quarzitgrau	500	620	13	SWG 5 0 6 0 9 2		
	Farbton Optiwhite matt	500	620	13	SWG 5 0 6 0 9 2		
					P Z 1 2 3 5		
	Glaswaschtisch, 900 mm inkl. verdecktem Überlaufsystem in chrom kombinierbar mit WUA 389C 1M, WUA 389D 1M Optionales Zubehör: Neutralvernetzendes Silikon für Glaswaschtische	500	920	13	SWG 5 0 9 0 8 2		
	Farbton Optiwhite	500	920	13	SWG 5 0 9 0 8 3		
	Farbton Quarzitgrau	500	920	13	SWG 5 0 9 0 9 2		
	Farbton Optiwhite matt	500	920	13	SWG 5 0 9 0 9 2		
					P Z 1 2 3 5		
	Glaswaschtisch, 1200 mm inkl. verdecktem Überlaufsystem in chrom kombinierbar mit WUA 381C 1M, WUA 381D 1M Optionales Zubehör: Neutralvernetzendes Silikon für Glaswaschtische	500	1220	13	SWG 5 1 2 0 8 2		
	Farbton Optiwhite	500	1220	13	SWG 5 1 2 0 8 3		
	Farbton Quarzitgrau	500	1220	13	SWG 5 1 2 0 9 2		
	Farbton Optiwhite matt	500	1220	13	SWG 5 1 2 0 9 2		
					P Z 1 2 3 5		

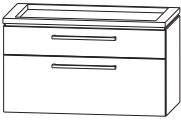

Passendes Zubehör finden Sie im separaten Register!

Programm 017 - Typenliste

Tiefenangabe entspricht der Korpus-tiefe		Tiefe in mm	Breite in mm	Höhe in mm	Artikelnummer	Anschlag	Aufpreis Hoch- glanz Korpus
Glas - Möbelwaschtische							
	Glas Doppelwaschtisch, 1200 mm inkl. 2 verdeckten Überlaufsystemen in chrom						
	Farbton Optiwhite	500	1220	13	SWG 7 1 2 0 8 2		
	Farbton Quarzitgrau	500	1220	13	SWG 7 1 2 0 8 3		
	Farbton Optiwhite matt	500	1220	13	SWG 7 1 2 0 9 2		
	kombinierbar mit WUA 381C/D 3M, WUA 341C/D 3M						
	Optionales Zubehör: Neutralvernetzendes Silikon für Glaswaschtische				P Z 1 2 3 5		
Waschtischunterschränke							
	Waschtischunterschrank 1 Metallschubkasten mit Einzugsdämpfung und Siphonausschnitt 1 Metallauszug mit Einzugsdämpfung inkl. Reling 1 Abdeckplatte 1 Dekorplatte (Farbvariante bitte angeben) Abdeck- und Zwischenplatte mit Ausfräsung	470	600	524	W U A 3 8 6 D 1 M		
	Optionales Zubehör: Raumsparsiphon DN 40 Raumsparsiphon DN 32				P Z 1 3 6 7 P Z 1 4 2 3		
	Waschtischunterschrank LED 1 Metallschubkasten mit Einzugsdämpfung und Siphonausschnitt 1 Metallauszug mit Einzugsdämpfung inkl. Reling LED-Beleuchtungsprofil 6,72 Watt / Converter 15 Watt Energieeffizienzklasse: A 1 Abdeckplatte Abdeckplatte mit Ausfräsung	470	600	524	W U A 3 8 6 C 1 M		
	Optionales Zubehör: Raumsparsiphon DN 40 Raumsparsiphon DN 32 Bewegungssensor für LED-Beleuchtung				P Z 1 3 6 7 P Z 1 4 2 3 P Z 1 1 4 1		
	Waschtischunterschrank 1 Metallschubkasten mit Einzugsdämpfung und Siphonausschnitt 1 Metallauszug mit Einzugsdämpfung inkl. Reling 1 Abdeckplatte 1 Dekorplatte (Farbvariante bitte angeben) Abdeck- und Zwischenplatte mit Ausfräsung	470	900	524	W U A 3 8 9 D 1 M		
	Optionales Zubehör: Raumsparsiphon DN 40 Raumsparsiphon DN 32				P Z 1 3 6 7 P Z 1 4 2 3		



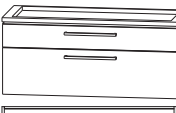
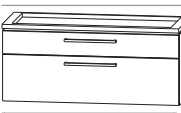
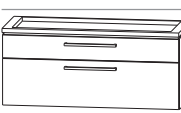

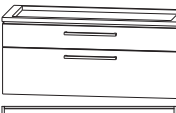
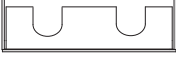
Passendes Zubehör finden Sie im separaten Register!

Programm 017 - Typenliste

Tiefenangabe entspricht der Korpusstärke	Tiefe in mm	Breite in mm	Höhe in mm	Artikelnummer	Anschlag	Aufpreis Hoch- glanz Korpus
 <p>Waschtischunterschrank LED 1 Metallschubkasten mit Einzugsdämpfung und Siphonausschnitt 1 Metallauszug mit Einzugsdämpfung inkl. Reling LED-Beleuchtungsprofil 8,16 Watt / Converter 15 Watt Energieeffizienzklasse: A 1 Abdeckplatte Abdeckplatte mit Ausfräsung</p> <p>Optionales Zubehör: Raumparsiphon DN 40 Raumparsiphon DN 32 Bewegungssensor für LED-Beleuchtung</p>	470	900	524	WUA 3 8 9 C 1 M P Z 1 3 6 7 P Z 1 4 2 3 P Z 1 1 4 1		
  <p>Waschtischunterschrank 1 Metallschubkasten mit Einzugsdämpfung und Siphonausschnitt 1 Metallauszug mit Einzugsdämpfung inkl. Reling 1 Abdeckplatte 1 Dekorplatte (Farbvariante bitte angeben) Abdeck- und Zwischenplatte mit Ausfräsung</p> <p>Optionales Zubehör: Raumparsiphon DN 40 Raumparsiphon DN 32</p>	470	1200	524	WUA 3 8 1 D 1 M P Z 1 3 6 7 P Z 1 4 2 3		
  <p>Waschtischunterschrank LED 1 Metallschubkasten mit Einzugsdämpfung und Siphonausschnitt 1 Metallauszug mit Einzugsdämpfung inkl. Reling LED-Beleuchtungsprofil 9,6 Watt / Converter 15 Watt Energieeffizienzklasse: A 1 Abdeckplatte Abdeckplatte mit Ausfräsung</p> <p>Optionales Zubehör: Raumparsiphon DN 40 Raumparsiphon DN 32 Bewegungssensor für LED-Beleuchtung</p>	470	1200	524	WUA 3 8 1 C 1 M P Z 1 3 6 7 P Z 1 4 2 3 P Z 1 1 4 1		
  <p>Waschtischunterschrank für Doppelwaschtisch 1 Metallschubkasten mit Einzugsdämpfung und Siphonausschnitt 1 Metallauszug mit Einzugsdämpfung inkl. Reling 1 Abdeckplatte 1 Dekorplatte (Farbvariante bitte angeben) Abdeck- und Zwischenplatte mit Ausfräsung</p> <p>Optionales Zubehör: Raumparsiphon DN 40 (2 Stück bestellen) Raumparsiphon DN 32 (2 Stück bestellen)</p>	470	1200	524	WUA 3 8 1 D 3 M P Z 1 3 6 7 P Z 1 4 2 3		

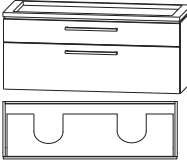
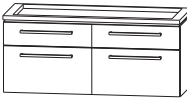



Passendes Zubehör finden Sie im separaten Register!

Programm 017 - Typenliste

Tiefenangabe entspricht der Korpus-tiefe		Tiefe in mm	Breite in mm	Höhe in mm	Artikelnummer	Anschlag	Aufpreis Hoch- glanz Korpus
<h2>Waschtischunterschranke</h2>							
	Waschtischunterschrank LED für Doppelwaschtisch 1 Metallschubkasten mit Einzugsdämpfung und Siphonausschnitt 1 Metallauszug mit Einzugsdämpfung inkl. Reling LED-Beleuchtungsprofil 9,6 Watt / Converter 15 Watt Energieeffizienzklasse: A 1 Abdeckplatte Abdeckplatte mit Ausfräsung Optionales Zubehör: Raumspar-siphon DN 40 (2 Stück bestellen) Raumspar-siphon DN 32 (2 Stück bestellen) Bewegungssensor für LED-Beleuchtung	470	1200	524	W U A 3 8 1 C 3 M P Z 1 3 6 7 P Z 1 4 2 3 P Z 1 1 4 1		
	Waschtischunterschrank für Doppelwaschtisch 2 Metallschubkästen mit Einzugsdämpfung und Siphonausschnitten 2 Metallauszüge mit Einzugsdämpfung inkl. Reling 1 Abdeckplatte 1 Dekorplatte (Farbvariante bitte angeben) Abdeck- und Zwischenplatte mit Ausfräsung Optionales Zubehör: Raumspar-siphon DN 40 (2 Stück bestellen) Raumspar-siphon DN 32 (2 Stück bestellen)	470	1200	524	W U A 3 4 1 D 3 M P Z 1 3 6 7 P Z 1 4 2 3		
	Waschtischunterschrank LED für Doppelwaschtisch 2 Metallschubkästen mit Einzugsdämpfung und Siphonausschnitten 2 Metallauszüge mit Einzugsdämpfung inkl. Reling LED-Beleuchtungsprofil 9,6 Watt / Converter 15 Watt Energieeffizienzklasse: A 1 Abdeckplatte Abdeckplatte mit Ausfräsung Optionales Zubehör: Raumspar-siphon DN 40 (2 Stück bestellen) Raumspar-siphon DN 32 (2 Stück bestellen) Bewegungssensor für LED-Beleuchtung	470	1200	524	W U A 3 4 1 C 3 M P Z 1 3 6 7 P Z 1 4 2 3 P Z 1 1 4 1		
<h2>Keramik - Möbelwaschtische</h2>							
	Keramik Möbelwaschtisch weiß kombinierbar mit WUA 386C/D 1K	510	620	15	W T M 4 4 0 6 1		
	Keramik Möbelwaschtisch weiß kombinierbar mit WUA 389C/D 1K	510	920	15	W T M 4 4 0 9 1		



Passendes Zubehör finden Sie im separaten Register!

Programm 017 - Typenliste

Tiefenangabe entspricht der Korpus-tiefe		Tiefe in mm	Breite in mm	Höhe in mm	Artikelnummer	Anschlag	Aufpreis Hoch- glanz Korpus
Keramik - Möbelwaschtische							
	Keramik Möbelwaschtisch Einzelwaschtisch weiß kombinierbar mit WUA 381C/D 1K	500	1220	15	WTM 4 4 1 2	1	
	Keramik Möbelwaschtisch Doppelwaschtisch weiß kombinierbar mit WUA 381C/D 3K, WUA 341C/D 3K	500	1220	15	WTM 4 4 2 D	1	
Waschtischunterschranke							
	Waschtischunterschrank 1 Metallauszug mit Einzugsdämpfung und Siphonausschnitt 1 Metallauszug mit Einzugsdämpfung inkl. Reling 1 Abdeckplatte 1 Dekorplatte (Farbvariante bitte angeben) Abdeck- und Zwischenplatte mit Ausfräsung für Keramikwaschtische Optionales Zubehör: Raumparsiphon DN 40 Raumparsiphon DN 32	470	600	524	WUA 3 8 6 D	1 K	
	Waschtischunterschrank LED 1 Metallschubkasten mit Einzugsdämpfung und Siphonausschnitt 1 Metallauszug mit Einzugsdämpfung inkl. Reling LED-Beleuchtungsprofil 6,72 Watt / Converter 15 Watt Energieeffizienzklasse: A 1 Abdeckplatte Abdeckplatte mit Ausfräsung für Keramikwaschtische Optionales Zubehör: Raumparsiphon DN 40 Raumparsiphon DN 32 Bewegungssensor für LED-Beleuchtung	470	600	524	WUA 3 8 6 C	1 K	

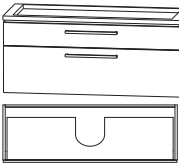
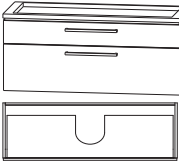

Passendes Zubehör finden Sie im separaten Register!

Programm 017 - Typenliste

Tiefenangabe entspricht der Korpus-tiefe		Tiefe in mm	Breite in mm	Höhe in mm	Artikelnummer	Anschlag	Aufpreis Hoch- glanz Korpus
 <p>Waschtischunterschrank 1 Metallschubkasten mit Einzugsdämpfung und Siphonausschnitt 1 Metallauszug mit Einzugsdämpfung inkl. Reling 1 Abdeckplatte 1 Dekorplatte (Farbvariante bitte angeben) Abdeck- und Zwischenplatte mit Ausfräsung</p> <p>für Keramikwaschtische</p> <p>Optionales Zubehör: Raumparsiphon DN 40 Raumparsiphon DN 32</p>		470	900	524	W U A 3 8 9 D 1 K P Z 1 3 6 7 P Z 1 4 2 3		
 <p>Waschtischunterschrank LED 1 Metallschubkasten mit Einzugsdämpfung und Siphonausschnitt 1 Metallauszug mit Einzugsdämpfung inkl. Reling LED-Beleuchtungsprofil 8,16 Watt / Converter 15 Watt Energieeffizienzklasse: A 1 Abdeckplatte Abdeckplatte mit Ausfräsung</p> <p>für Keramikwaschtische</p> <p>Optionales Zubehör: Raumparsiphon DN 40 Raumparsiphon DN 32 Bewegungssensor für LED-Beleuchtung</p>		470	900	524	W U A 3 8 9 C 1 K P Z 1 3 6 7 P Z 1 4 2 3 P Z 1 1 4 1		
 <p>Waschtischunterschrank 1 Metallschubkasten mit Einzugsdämpfung und Siphonausschnitt 1 Metallauszug mit Einzugsdämpfung inkl. Reling 1 Abdeckplatte 1 Dekorplatte (Farbvariante bitte angeben) Abdeck- und Zwischenplatte mit Ausfräsung</p> <p>für Keramikwaschtische</p> <p>Optionales Zubehör: Raumparsiphon DN 40 Raumparsiphon DN 32</p>		470	1200	524	W U A 3 8 1 D 1 K P Z 1 3 6 7 P Z 1 4 2 3		
 <p>Waschtischunterschrank LED 1 Metallschubkasten mit Einzugsdämpfung und Siphonausschnitt 1 Metallauszug mit Einzugsdämpfung inkl. Reling LED-Beleuchtungsprofil 9,6 Watt / Converter 15 Watt 1 Abdeckplatte Abdeckplatte mit Ausfräsung</p> <p>für Keramikwaschtische</p> <p>Optionales Zubehör: Raumparsiphon DN 40 Raumparsiphon DN 32 Bewegungssensor für LED-Beleuchtung</p>		470	1200	524	W U A 3 8 1 C 1 K P Z 1 3 6 7 P Z 1 4 2 3 P Z 1 1 4 1		

Passendes Zubehör finden Sie im separaten Register!

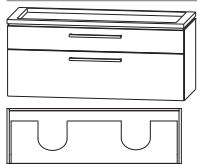
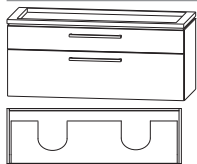
Programm 017 - Typenliste

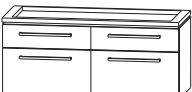
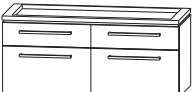
Tiefenangabe entspricht der Korpus-tiefe	Tiefe in mm	Breite in mm	Höhe in mm	Artikelnummer	Anschlag	Aufpreis Hochglanz Korpus	
Waschtischunterschranke							
 	<p>Waschtischunterschrank für Doppelwaschtisch</p> <p>1 Metallschubkasten mit Einzugsdämpfung und Siphonausschnitt 1 Metallauszug mit Einzugsdämpfung inkl. Reling 1 Abdeckplatte 1 Dekorplatte (Farbvariante bitte angeben) Abdeck- und Zwischenplatte mit Ausfräsung</p> <p>für Keramikwaschtische</p> <p>Optionales Zubehör: Raumparsiphon DN 40 (2 Stück bestellen) Raumparsiphon DN 32 (2 Stück bestellen)</p>	470	1200	524	WUA 3 8 1 D 3 K		
 	<p>Waschtischunterschrank LED für Doppelwaschtisch</p> <p>1 Metallschubkasten mit Einzugsdämpfung und Siphonausschnitt 1 Metallauszug mit Einzugsdämpfung inkl. Reling LED-Beleuchtungsprofil 9,6 Watt / Converter 15 Watt Energieeffizienzklasse: A 1 Abdeckplatte Abdeckplatte mit Ausfräsung</p> <p>für Keramikwaschtische</p> <p>Optionales Zubehör: Raumparsiphon DN 40 (2 Stück bestellen) Raumparsiphon DN 32 (2 Stück bestellen) Bewegungssensor für LED-Beleuchtung</p>	470	1200	524	WUA 3 8 1 C 3 K		
	<p>Waschtischunterschrank für Doppelwaschtisch</p> <p>2 Metallschubkästen mit Einzugsdämpfung und Siphonausschnitten 2 Metallauszüge mit Einzugsdämpfung inkl. Reling 1 Abdeckplatte 1 Dekorplatte (Farbvariante bitte angeben) Abdeck- und Zwischenplatte mit Ausfräsung</p> <p>für Keramikwaschtische</p> <p>Optionales Zubehör: Raumparsiphon DN 40 (2 Stück bestellen) Raumparsiphon DN 32 (2 Stück bestellen)</p>	470	1200	524	WUA 3 4 1 D 3 K		
	<p>Waschtischunterschrank LED für Doppelwaschtisch</p> <p>2 Metallschubkästen mit Einzugsdämpfung und Siphonausschnitten 2 Metallauszüge mit Einzugsdämpfung inkl. Reling LED-Beleuchtungsprofil 9,6 Watt / Converter 15 Watt Energieeffizienzklasse: A 1 Abdeckplatte Abdeckplatte mit Ausfräsung</p> <p>für Keramikwaschtische</p> <p>Optionales Zubehör: Raumparsiphon DN 40 (2 Stück bestellen) Raumparsiphon DN 32 (2 Stück bestellen) Bewegungssensor für LED-Beleuchtung</p>	470	1200	524	WUA 3 4 1 C 3 K		

Passendes Zubehör finden Sie im separaten Register!

Programm 017 - Typenliste

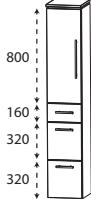
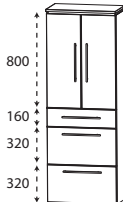
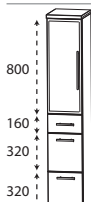
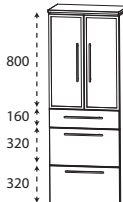
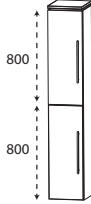
Tiefenangabe entspricht der Korpus-tiefe		Tiefe in mm	Breite in mm	Höhe in mm	Artikelnummer	Anschlag	Aufpreis Hochglanz Korpus
	Hochschrank 1 Tür 2 Glasfachböden (o.) 2 Metallauszüge mit Einzugsdämpfung 1 Metallschubkasten mit Einzugsdämpfung 1 Dekorplatte (Farbvariante bitte angeben) 1 Abdeckplatte 330 mm tief	300	300	1640	HNA093A5M	L/R	
		300	400	1640	HNA094A5M	L/R	
	Hochschrank 2 Türen 2 Glasfachböden (o.) 2 Metallauszüge mit Einzugsdämpfung 1 Metallschubkasten mit Einzugsdämpfung 1 Dekorplatte (Farbvariante bitte angeben) 1 Abdeckplatte 330 mm tief	300	600	1640	HNA096A5M		
	Hochschrank 1 Alu Rahmentür mit satiniertem Glas 2 Glasfachböden (o.) 2 Metallauszüge mit Einzugsdämpfung 1 Metallschubkasten mit Einzugsdämpfung 1 Dekorplatte (Farbvariante bitte angeben) 1 Abdeckplatte 330 mm tief	300	300	1640	HNA093B5M	L/R	
	Hochschrank 2 Alu Rahmentüren mit satiniertem Glas 2 Glasfachböden (o.) 2 Metallauszüge mit Einzugsdämpfung 1 Metallschubkasten mit Einzugsdämpfung 1 Dekorplatte (Farbvariante bitte angeben) 1 Abdeckplatte 330 mm tief	300	600	1640	HNA096B5M		
	Hochschrank 2 Türen 2 Glasfachböden (o.) 2 Glasfachböden (u.) 1 Dekorplatte (Farbvariante bitte angeben) 1 Abdeckplatte 330 mm tief Maßvariabel: Bitte die Korpus-tiefe angeben. Ablageplatte wird der Schranktiefe angepasst.	300	300	1640	HNA033A	5	L/R
		300	400	1640	HNA034A	5	L/R
		150-299	300	1640	HVA0330		L/R
		150-299	400	1640	HVA0340		L/R

Passendes Zubehör finden Sie im separaten Register!

Programm 017 - Typenliste

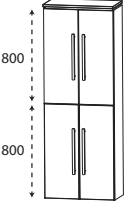
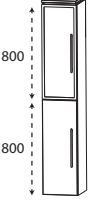
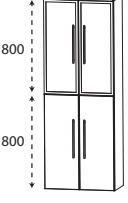
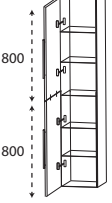
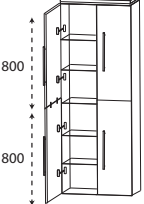
Tiefenangabe entspricht der Korpus-tiefe		Tiefe in mm	Breite in mm	Höhe in mm	Artikelnummer	Anschlag	Aufpreis Hochglanz Korpus
Hochschrank		300	600	1640	H N A 0 3 6 A 5		
	<p>4 Türen 2 Glasfachböden (o.) 2 Glasfachböden (u.) 1 Dekorplatte (Farbvariante bitte angeben) 1 Abdeckplatte 330 mm tief</p> <p>Maßvariabel: Bitte die Korpus-tiefe angeben. Ablageplatte wird der Schranktiefe angepasst.</p>	150-299	600	1640	H V A 0 3 6 0		
Hochschrank		300	300	1640	H N A 0 3 3 B 5	L/R	
	<p>1 Alu Rahmentür mit satiniertem Glas 1 Tür 2 Glasfachböden (o.) 2 Glasfachböden (u.) 1 Dekorplatte (Farbvariante bitte angeben) 1 Abdeckplatte 330 mm tief</p> <p>Maßvariabel: Bitte die Korpus-tiefe angeben. Ablageplatte wird der Schranktiefe angepasst.</p>	150-299	300	1640	H V A 0 3 3 1	L/R	
Hochschrank		300	600	1640	H N A 0 3 6 B 5		
	<p>2 Alu Rahmentüren mit satiniertem Glas 2 Türen 2 Glasfachböden (o.) 2 Glasfachböden (u.) 1 Dekorplatte (Farbvariante bitte angeben) 1 Abdeckplatte 330 mm tief</p> <p>Maßvariabel: Bitte die Korpus-tiefe angeben. Ablageplatte wird der Schranktiefe angepasst.</p>	150-299	600	1640	H V A 0 3 6 1		
Hochschrank als Besenschrank		300	300	1640	H N A 0 3 3 A 5 1	L/R	
	<p>2 miteinander verlaschte Türen 5 Glasfachböden 1 Dekorplatte (Farbvariante bitte angeben) 1 Abdeckplatte 330 mm tief</p>	300	400	1640	H N A 0 3 4 A 5 1	L/R	
Hochschrank als Besenschrank		300	600	1640	H N A 0 3 6 A 5 1		
	<p>2 miteinander verlaschte Türen links 2 miteinander verlaschte Türen rechts 5 durchgängige Glasfachböden 1 Dekorplatte (Farbvariante bitte angeben) 1 Abdeckplatte 330 mm tief</p>						

Passendes Zubehör finden Sie im separaten Register!

Programm 017 - Typenliste

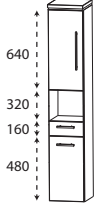
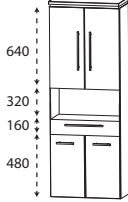
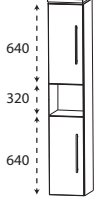
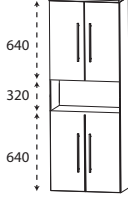
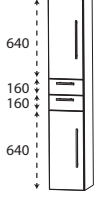
Tiefenangabe entspricht der Korpus-tiefe		Tiefe in mm	Breite in mm	Höhe in mm	Artikelnummer	Anschlag	Aufpreis Hoch- glanz Korpus
	Hochschrank 1 Tür 1 Glasfachboden (o.) 1 offenes Fach 1 Metallschubkasten mit Einzugsdämpfung 1 Tür 1 Glasfachboden (u.) 1 Dekorplatte (Farbvariante bitte angeben) 1 Abdeckplatte 330 mm tief	300	300	1640	HNA023A51	L/R	
		300	400	1640	HNA024A51	L/R	
	Hochschrank 2 Türen 1 Glasfachboden (o.) 1 offenes Fach 1 Metallschubkasten mit Einzugsdämpfung 2 Türen 1 Glasfachboden (u.) 1 Dekorplatte (Farbvariante bitte angeben) 1 Abdeckplatte 330 mm tief	300	600	1640	HNA026A51		
	Hochschrank 1 Tür 1 Glasfachboden (o.) 1 offenes Fach 1 Tür 1 Glasfachboden (u.) 1 Dekorplatte (Farbvariante bitte angeben) 1 Abdeckplatte 330 mm tief	300	300	1640	HNA023A52	L/R	
		300	400	1640	HNA024A52	L/R	
	Hochschrank 2 Türen 1 Glasfachboden (o.) 1 offenes Fach 2 Türen 1 Glasfachboden (u.) 1 Dekorplatte (Farbvariante bitte angeben) 1 Abdeckplatte 330 mm tief	300	600	1640	HNA026A52		
	Hochschrank 1 Tür 1 Glasfachboden (o.) 2 Metallschubkästen mit Einzugsdämpfung 1 Tür 1 Glasfachboden (u.) 1 Dekorplatte (Farbvariante bitte angeben) 1 Abdeckplatte 330 mm tief	300	300	1640	HNA043A51	L/R	
		300	400	1640	HNA044A51	L/R	

Passendes Zubehör finden Sie im separaten Register!

Programm 017 - Typenliste

Tiefenangabe entspricht der Korpusstärke		Tiefe in mm	Breite in mm	Höhe in mm	Artikelnummer	Anschlag	Aufpreis Hoch- glanz Korpus
	<p>Hochschrank 2 Türen 1 Glasfachboden (o.) 2 Metallschubkästen mit Einzugsdämpfung 2 Türen 1 Glasfachboden (u.) 1 Dekorplatte (Farbvariante bitte angeben) 1 Abdeckplatte 330 mm tief</p>	300	600	1640	H N A 0 4 6 A 5 1		
	<p>Hochschrank 1 Tür 2 Glasfachböden (o.) 1 Metallschubkasten mit Einzugsdämpfung 1 Tür 1 Glasfachboden (u.) 1 Dekorplatte (Farbvariante bitte angeben) 1 Abdeckplatte 330 mm tief</p>	300 300	300 400	1640 1640	H N A 0 5 3 A 5 M H N A 0 5 4 A 5 M	L/R L/R	
	<p>Hochschrank 2 Türen 2 Glasfachböden (o.) 1 Metallschubkasten mit Einzugsdämpfung 2 Türen 1 Glasfachboden (u.) 1 Dekorplatte (Farbvariante bitte angeben) 1 Abdeckplatte 330 mm tief</p>	300	600	1640	H N A 0 5 6 A 5 M		
	<p>Hochschrank 1 Alu Rahmentür mit satiniertem Glas 2 Glasfachböden (o.) 1 Metallschubkasten mit Einzugsdämpfung 1 Tür 1 Glasfachboden (u.) 1 Dekorplatte (Farbvariante bitte angeben) 1 Abdeckplatte 330 mm tief</p>	300	300	1640	H N A 0 5 3 B 5 M	L/R	
	<p>Hochschrank 2 Alu Rahmentüren mit satiniertem Glas 2 Glasfachböden (o.) 1 Metallschubkasten mit Einzugsdämpfung 2 Türen 1 Glasfachboden (u.) 1 Dekorplatte (Farbvariante bitte angeben) 1 Abdeckplatte 330 mm tief</p>	300	600	1640	H N A 0 5 6 B 5 M		

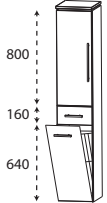
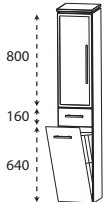
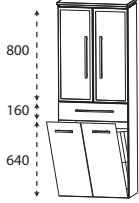
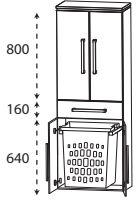

Passendes Zubehör finden Sie im separaten Register!

Programm 017 - Typenliste

Tiefenangabe entspricht der Korpus-tiefe		Tiefe in mm	Breite in mm	Höhe in mm	Artikelnummer	Anschlag	Aufpreis Hochglanz Korpus
 <p>800 160 640</p>	<p>Hochschrank mit Wäschekippe</p> <ul style="list-style-type: none"> 1 Tür 2 Glasfachböden 1 Metallschubkasten mit Einzugsdämpfung 1 Wäschekippe mit Drahtkorb 1 Dekorplatte (Farbvariante bitte angeben) 1 Abdeckplatte 330 mm tief <p>Volumen Wäschekippe: 25 Liter Volumen Wäschekippe: 35 Liter</p>	300 300	300 400	1640 1640	H N A 0 5 3 A 5 W H N A 0 5 4 A 5 W	L/R L/R	
	<p>Hochschrank mit Wäschekippe</p> <ul style="list-style-type: none"> 2 Türen 2 Glasfachböden 1 Metallauszug mit Einzugsdämpfung 1 Wäschekippe mit Drahtkorb 1 Dekorplatte (Farbvariante bitte angeben) 1 Abdeckplatte 330 mm tief <p>Volumen Wäschekippe: 55 Liter</p>	300	600	1640	H N A 0 5 6 A 5 W		
 <p>800 160 640</p>	<p>Hochschrank mit Wäschekippe</p> <ul style="list-style-type: none"> 1 Alu Rahmentür mit satiniertem Glas 2 Glasfachböden 1 Metallschubkasten mit Einzugsdämpfung 1 Wäschekippe mit Drahtkorb 1 Dekorplatte (Farbvariante bitte angeben) 1 Abdeckplatte 330 mm tief <p>Volumen Wäschekippe: 25 Liter</p>	300	300	1640	H N A 0 5 3 B 5 W	L/R	
 <p>800 160 640</p>	<p>Hochschrank mit Wäschekippe</p> <ul style="list-style-type: none"> 2 Alu Rahmentüren mit satiniertem Glas 2 Glasfachböden 1 Metallschubkasten mit Einzugsdämpfung 1 Wäschekippe mit Drahtkorb 1 Dekorplatte (Farbvariante bitte angeben) 1 Abdeckplatte 330 mm tief <p>Volumen Wäschekippe: 55 Liter</p>	300	600	1640	H N A 0 5 6 B 5 W		
 <p>800 160 640</p>	<p>Hochschrank mit Wäscheauszug</p> <ul style="list-style-type: none"> 2 Türen 2 Glasfachböden (o.) 1 Metallschubkasten mit Einzugsdämpfung 2 Türen 1 Wäscheauszug mit Kunststoffkorb 1 Dekorplatte (Farbvariante bitte angeben) 1 Abdeckplatte 330 mm tief <p>Volumen Wäscheauszug: 40 Liter</p>	300	600	1640	H N A 0 5 6 W A 5		

Passendes Zubehör finden Sie im separaten Register!

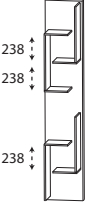
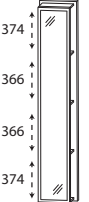
Programm 017 - Typenliste

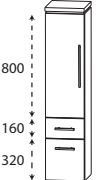
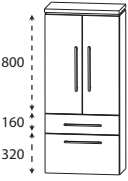
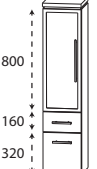
Tiefenangabe entspricht der Korpusstärke		Tiefe in mm	Breite in mm	Höhe in mm	Artikelnummer			Anschlag	Aufpreis Hoch- glanz Korpus
Hochschrank-Regale									
	Hochschrank-Regal mit offener Ablage in Korpusdekor	150	300	1600	RG	1 0 3 0 0 1			
	Hochschrank-Regal mit Spiegelfläche 4 Ablagefächer in Korpusdekor	150	300	1600	RG	1 0 3 0 0 2			
	Hochschrank-Regal 4 Funktionshaken 4 Ablagefächer in Korpusdekor	150	300	1600	RG	1 0 3 0 0 3			
Mittelschränke									
	Mittelschrank 1 Tür 2 Glasfachböden (o.) 1 Metallauszug mit Einzugsdämpfung 1 Metallschubkasten mit Einzugsdämpfung 1 Dekorplatte (Farbvariante bitte angeben) 1 Abdeckplatte 330 mm tief	300 300	300 400	1320 1320	MNA	8 8 3 A 5 M 8 8 4 A 5 M	L/R L/R		
	Mittelschrank 2 Türen 2 Glasfachböden (o.) 1 Metallauszug mit Einzugsdämpfung 1 Metallschubkasten mit Einzugsdämpfung 1 Dekorplatte (Farbvariante bitte angeben) 1 Abdeckplatte 330 mm tief	300	600	1320	MNA	8 8 6 A 5 M			
	Mittelschrank 1 Alu Rahmentür mit satiniertem Glas 2 Glasfachböden (o.) 1 Metallauszug mit Einzugsdämpfung 1 Metallschubkasten mit Einzugsdämpfung 1 Dekorplatte (Farbvariante bitte angeben) 1 Abdeckplatte 330 mm tief	300	300	1320	MNA	8 8 3 B 5 M	L/R		



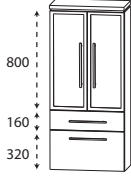
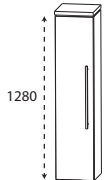
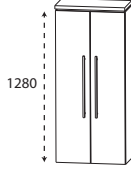
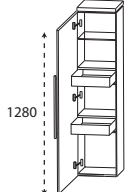
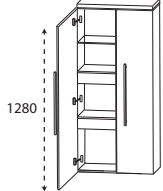
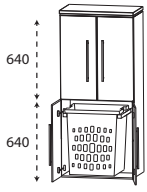

Passendes Zubehör finden Sie im separaten Register!

Programm 017 - Typenliste

Tiefenangabe entspricht der Korpus-tiefe		Tiefe in mm	Breite in mm	Höhe in mm	Artikelnummer	Anschlag	Aufpreis Hoch- glanz Korpus
	<p>Mittelschrank 2 Alu Rahmentüren mit satiniertem Glas 2 Glasfachböden (o.) 1 Metallauszug mit Einzugsdämpfung 1 Metallschubkasten mit Einzugsdämpfung 1 Dekorplatte (Farbvariante bitte angeben) 1 Abdeckplatte 330 mm tief</p>	300	600	1320	M N A 8 8 6 B 5 M		
	<p>Mittelschrank 1 Tür 4 Glasfachböden 1 Dekorplatte (Farbvariante bitte angeben) 1 Abdeckplatte 330 mm tief</p> <p>Maßvariabel: Bitte die Korpus-tiefe angeben. Ablageplatte wird der Schranktiefe angepasst.</p>	300 300	300 400	1320 1320	M N A 8 1 3 A 5 M N A 8 1 4 A 5	L/R L/R	
	<p>Mittelschrank 2 Türen 4 Glasfachböden 1 Dekorplatte (Farbvariante bitte angeben) 1 Abdeckplatte 330 mm tief</p> <p>Maßvariabel: Bitte die Korpus-tiefe angeben. Ablageplatte wird der Schranktiefe angepasst.</p>	300	600	1320	M N A 8 1 6 A 5		
	<p>Mittelschrank mit Innenschubkästen 1 Tür 2 Metall-Innenschubkästen mit Einzugsdämpfung 1 Glasfachboden 1 Dekorplatte (Farbvariante bitte angeben) 1 Abdeckplatte 330 mm tief</p>	300 300	300 400	1320 1320	M N A 8 4 3 A 5 M N A 8 4 4 A 5	L/R L/R	
	<p>Mittelschrank mit Innenschubkästen 2 Türen 1 durchgängiger Glasfachboden 2 durchgängige Metall-Innenschubkästen mit Einzugsdämpfung 1 Dekorplatte (Farbvariante bitte angeben) 1 Abdeckplatte 330 mm tief</p>	300	600	1320	M N A 8 4 6 A 5		
	<p>Mittelschrank mit Wäscheauszug 2 Türen 1 Glasfachboden (o.) 2 Türen 1 Wäscheauszug mit Kunststoffkorb Volumen Wäscheauszug: 40 Liter 1 Dekorplatte (Farbvariante bitte angeben) 1 Abdeckplatte 330 mm tief</p>	300	600	1320	M N A 8 3 6 A 5 W		

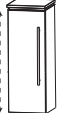

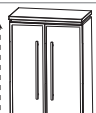
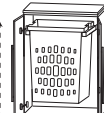
Passendes Zubehör finden Sie im separaten Register!

Programm 017 - Typenliste

Tiefenangabe entspricht der Korpusstiefe		Tiefe in mm	Breite in mm	Höhe in mm	Artikelnummer	Anschlag	Aufpreis Hoch- glanz Korpus
	Highboard 1 Tür 2 Glasfachböden 1 Dekorplatte (Farbvariante bitte angeben) 1 Abdeckplatte 330 mm tief	300	300	840	H B A 5 1 3 A	5 L/R	
		300	400	840	H B A 5 1 4 A	5 L/R	
	Highboard 2 Türen 2 Glasfachböden 1 Dekorplatte (Farbvariante bitte angeben) 1 Abdeckplatte 330 mm tief	150-299	300	840	H B V A 5 1 3	L/R	
		150-299	400	840	H B V A 5 1 4	L/R	
	Highboard 1 Alu Rahmentür mit satiniertem Glas 2 Glasfachböden 1 Dekorplatte (Farbvariante bitte angeben) 1 Abdeckplatte 330 mm tief	150-299	300	840	H B V A 5 1 3	1 L/R	
	Highboard 2 Alu Rahmentüren mit satiniertem Glas 2 Glasfachböden 1 Dekorplatte (Farbvariante bitte angeben) 1 Abdeckplatte 330 mm tief	150-299	600	840	H B V A 5 1 6	1	
	Highboard mit Wäscheauszug 2 Türen 1 Wäscheauszug mit Kunststoffkorb 1 Dekorplatte (Farbvariante bitte angeben) 1 Abdeckplatte 330 mm tief Volumen Wäscheauszug: 40 Liter	300	600	840	H B A 5 1 6 A 5 W		
	Highboard 1 Metallschubkasten mit Einzugsdämpfung 2 Metallauszüge mit Einzugsdämpfung 1 Dekorplatte (Farbvariante bitte angeben) 1 Abdeckplatte 330 mm tief	300	300	840	H B A 5 6 3 A 5 M		
		300	400	840	H B A 5 6 4 A 5 M		



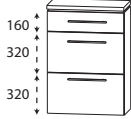
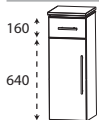
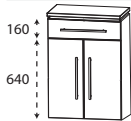
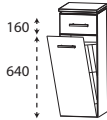

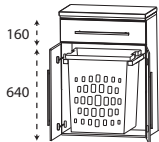
Passendes Zubehör finden Sie im separaten Register!

Programm 017 - Typenliste

Tiefenangabe entspricht der Korpus-tiefe		Tiefe in mm	Breite in mm	Höhe in mm	Artikelnummer	Anschlag	Aufpreis Hochglanz Korpus
	<p>Highboard 1 Metallschubkasten mit Einzugsdämpfung 2 Metallauszüge mit Einzugsdämpfung 1 Dekorplatte (Farbvariante bitte angeben) 1 Abdeckplatte 330 mm tief</p>	300	600	840	H B A 5 6 6 A 5 M		
	<p>Highboard 1 Metallschubkasten mit Einzugsdämpfung 1 Tür 1 Glasfachboden 1 Dekorplatte (Farbvariante bitte angeben) 1 Abdeckplatte 330 mm tief</p>	300 300	300 400	840 840	H B A 5 5 3 A 5 M H B A 5 5 4 A 5 M	L/R L/R	
	<p>Highboard 1 Metallschubkasten mit Einzugsdämpfung 2 Türen 1 Glasfachboden 1 Dekorplatte (Farbvariante bitte angeben) 1 Abdeckplatte 330 mm tief</p>	300	600	840	H B A 5 5 6 A 5 M		
	<p>Highboard mit Wäschekippe 1 Metallschubkasten mit Einzugsdämpfung 1 Wäschekippe mit Drahtkorb 1 Dekorplatte (Farbvariante bitte angeben) 1 Abdeckplatte 330 mm tief</p>						
	<p>Volumen Wäschekippe: 25 Liter Volumen Wäschekippe: 35 Liter</p>	300 300	300 400	840 840	H B A 5 5 3 A 5 W H B A 5 5 4 A 5 W		
	<p>Highboard mit Wäschekippe 1 Metallschubkasten mit Einzugsdämpfung 1 Wäschekippe mit Drahtkorb 1 Dekorplatte (Farbvariante bitte angeben) 1 Abdeckplatte 330 mm tief</p>						
	<p>Volumen Wäschekippe: 55 Liter</p>	300	600	840	H B A 5 5 6 A 5 W		
	<p>Highboard mit Wäscheauszug 1 Metallschubkasten mit Einzugsdämpfung 2 Türen 1 Wäscheauszug mit Kunststoffkorb 1 Dekorplatte (Farbvariante bitte angeben) 1 Abdeckplatte 330 mm tief</p>						
	<p>Volumen Wäscheauszug: 40 Liter</p>	300	600	840	H B A 5 5 6 W A 5		

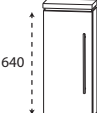
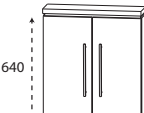
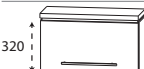

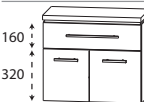
Passendes Zubehör finden Sie im separaten Register!

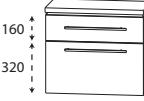
Programm 017 - Typenliste

Tiefenangabe entspricht der Korпустiefe		Tiefe in mm	Breite in mm	Höhe in mm	Artikelnummer	Anschlag	Aufpreis Hoch- glanz Korpus
Oberschränke							
	Oberschrank 1 Tür 1 Glasfachboden 1 Dekorplatte (Farbvariante bitte angeben) 1 Abdeckplatte 180 mm tief	150	300	680	O G A 4 1 3 A	5 L/R	
		150	400	680	O G A 4 1 4 A	5 L/R	
Maßvariabel: Bitte die Korпустiefe angeben. Ablageplatte wird der Schranktiefe angepasst.		151-300	300	680	O V A 4 1 3 0	L/R	
		151-300	400	680	O V A 4 1 4 0	L/R	
	Oberschrank 2 Türen 1 Glasfachboden 1 Dekorplatte (Farbvariante bitte angeben) 1 Abdeckplatte 180 mm tief	150	600	680	O G A 4 1 6 A	5	
		Maßvariabel: Bitte die Korпустiefe angeben. Ablageplatte wird der Schranktiefe angepasst.		151-300	600	680	O V A 4 1 6 0
	Oberschrank 1 Klapptür 1 Dekorplatte (Farbvariante bitte angeben) 1 Abdeckplatte 260 mm tief	230	600	360	O M A 2 1 6 A	5 K	
Unterschränke							
	Unterschrank 1 Metallschubkasten mit Einzugsdämpfung 1 Tür 1 Dekorplatte (Farbvariante bitte angeben) 1 Abdeckplatte 330 mm tief	300	300	520	U N A 3 2 3 A	5 M L/R	
		300	400	520	U N A 3 2 4 A	5 M L/R	
	Unterschrank 1 Metallschubkasten mit Einzugsdämpfung 2 Türen 1 Dekorplatte (Farbvariante bitte angeben) 1 Abdeckplatte 330 mm tief	300	600	520	U N A 3 2 6 A	5 M	
		Maßvariabel: Bitte die Korпустiefe angeben. Ablageplatte wird der Schranktiefe angepasst.		300	300	520	U N A 3 4 3 A
		300	400	520	U N A 3 4 4 A	5 M	
	Unterschrank 1 Metallschubkasten mit Einzugsdämpfung 1 Metallauszug mit Einzugsdämpfung 1 Dekorplatte (Farbvariante bitte angeben) 1 Abdeckplatte 330 mm tief	300	300	520	U N A 3 4 3 A	5 M	
		300	400	520	U N A 3 4 4 A	5 M	
	Unterschrank 1 Metallschubkasten mit Einzugsdämpfung 1 Metallauszug mit Einzugsdämpfung 1 Dekorplatte (Farbvariante bitte angeben) 1 Abdeckplatte 330 mm tief	300	600	520	U N A 3 4 6 A	5 M	
		Maßvariabel: Bitte die Korпустiefe angeben. Ablageplatte wird der Schranktiefe angepasst.		230	600	360	U M A 2 1 6 A
		230	600	360	U M A 2 1 6 A	5 K	

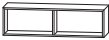

Passendes Zubehör finden Sie im separaten Register!

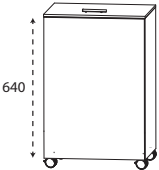
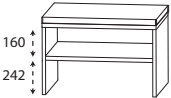
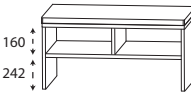
Programm 017 - Typenliste

Tiefenangabe entspricht der Korpusstärke		Tiefe in mm	Breite in mm	Höhe in mm	Artikelnummer	Anschlag	Aufpreis Hoch- glanz Korpus
Regale							
	Funktionsregal Ecken auf Gehrung geschnitten senkrechte oder waagerechte Montage möglich Bitte Farbvariante angeben: Nr. 501 weiß matt lackiert Nr. 547 schwarz matt lackiert	150	300	160	RGL 1 1 3 0 0 1		
	Funktionsregal Ecken auf Gehrung geschnitten senkrechte oder waagerechte Montage möglich Bitte Farbvariante angeben: Nr. 501 weiß matt lackiert Nr. 547 schwarz matt lackiert	150	600	160	RGL 1 1 6 0 0 2		
	Funktionsregal Ecken auf Gehrung geschnitten senkrechte oder waagerechte Montage möglich Bitte Farbvariante angeben: Nr. 501 weiß matt lackiert Nr. 547 schwarz matt lackiert	150	900	160	RGL 1 1 9 0 0 3		
Wäscherolli							
	Wäscherolli 1 Klappdeckel, inkl. Dämpfung 1 herausnehmbarer Wäschesack, waschbar 4 Rollen (2 feststellbar) Farbvariante entspricht der Korpusfarbe Höhenangabe inkl. Rollen (100 mm)	470	470	756	WRS 4 0 4 7		
Sitzbänke							
	Sitzbank 1 Ablagefach 1 Sitzkissen aus Kunstleder in creme-weiß Farbvariante entspricht der Korpusfarbe	450	600	508	SET BANK 6		
	Sitzbank 2 Ablagefächer 1 Sitzkissen aus Kunstleder in creme-weiß Farbvariante entspricht der Korpusfarbe	450	900	508	SET BANK 9		



Passendes Zubehör finden Sie im separaten Register!

Programm 017 - Typenliste

Tiefenangabe entspricht der Korpus­tiefe	Tiefe in mm	Breite in mm	Höhe in mm	Artikelnummer	Anschlag	Aufpreis Hoch- glanz Korpus
Glas - Ablageboarde						
 Glas - Ablageboard inkl. Metallhalter						
400 mm breit inkl. 2 Metallhalter	130	400	8	ABG 1 3 4 0 0 8		
600 mm breit inkl. 2 Metallhalter	130	600	8	ABG 1 3 6 0 0 8		
900 mm breit inkl. 3 Metallhalter	130	900	8	ABG 1 3 9 0 0 8		
1200 mm breit inkl. 3 Metallhalter	130	1200	8	ABG 1 3 1 2 0 8		
Steckboarde						
 Steckboard rundum mit ABS-Dickkante inkl. Steckboardträger						
300 mm breit inkl. 2 Steckboardträger	150	300	28	SBG 6 0 3 0		
400 mm breit inkl. 2 Steckboardträger	150	400	28	SBG 6 0 4 0		
600 mm breit inkl. 2 Steckboardträger	150	600	28	SBG 6 0 6 0		
900 mm breit inkl. 3 Steckboardträger	150	900	28	SBG 6 0 9 0		
1200 mm breit inkl. 3 Steckboardträger	150	1200	28	SBG 6 0 1 2		

Passendes Zubehör finden Sie im separaten Register!

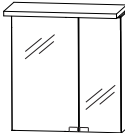
Programm 017 - Planungsbeispiele

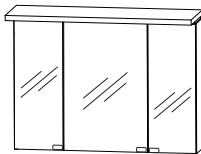
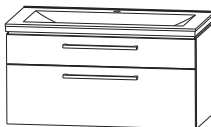
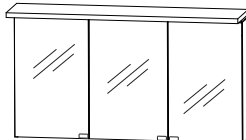
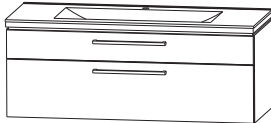
COM-0160-5			
1	Spiegelschrank, 600 mm	S 2 A 4 3 6 A 2 0	
1	Waschtischunterschrank, LED	W U A 3 8 6 C 1 M	
1	STONEPLUS Waschtisch, 600 mm	W M S 5 0 6 0 6 1	
C O G 8 2 6 0 5	SWG 5060 82 Glas Optiwhite anstatt Stoneplus		600 mm breit
C O G 8 3 6 0 5	SWG 5060 83 Glas Quarzitgrau anstatt Stoneplus		
C O G 9 2 6 0 5	SWG 5060 92 Glas Optiwhite matt anstatt Stoneplus		
C O K 0 1 6 0 5	WTM 4406 1 Keramik anstatt Stoneplus		
Aufpreis Hochglanz Korpus			
COM-0190-5			
1	Spiegelschrank, 900 mm	S 2 A 4 3 9 A 2 0	
1	Waschtischunterschrank, LED	W U A 3 8 9 C 1 M	
1	STONEPLUS Waschtisch, 900 mm	W M S 5 0 9 0 6 1	
C O G 8 2 9 0 5	SWG 5090 82 Glas Optiwhite anstatt Stoneplus		900 mm breit
C O G 8 3 9 0 5	SWG 5090 83 Glas Quarzitgrau anstatt Stoneplus		
C O G 9 2 9 0 5	SWG 5090 92 Glas Optiwhite matt anstatt Stoneplus		
C O K 0 1 9 0 5	WTM 4409 1 Keramik anstatt Stoneplus		
Aufpreis Hochglanz Korpus			
COM-0112-5			
1	Spiegelschrank, 1200 mm	S 2 A 4 3 1 A 2 0	
1	Waschtischunterschrank, LED	W U A 3 8 1 C 1 M	
1	STONEPLUS Waschtisch, 1200 mm	W M S 5 1 2 0 6 1	
C O G 8 2 1 2 5	SWG 5120 82 Glas Optiwhite anstatt Stoneplus		1200 mm breit
C O G 8 3 1 2 5	SWG 5120 83 Glas Quarzitgrau anstatt Stoneplus		
C O G 9 2 1 2 5	SWG 5120 92 Glas Optiwhite matt anstatt Stoneplus		
C O K 0 1 1 2 5	WTM 4412 1 Keramik anstatt Stoneplus		
Aufpreis Hochglanz Korpus			

Programm 017 - Planungsbeispiele

COM-0112-5D

1	Spiegelschrank, 1200 mm	S 2 A 4 3 1 A 2 0	
1	Waschtischunterschrank, LED	W U A 3 8 1 C 3 M	
1	STONEPLUS Waschtisch, 1200 mm Doppelwaschtisch	W M S 7 1 2 0 6 1	

C O G 8 2 1 2 5 D	SWG 7120 82 Glas Optiwhite anstatt Stoneplus
C O G 8 3 1 2 5 D	SWG 7120 83 Glas Quarzitgrau anstatt Stoneplus
C O G 9 2 1 2 5 D	SWG 7120 92 Glas Optiwhite matt anstatt Stoneplus
C O K 0 1 1 2 5 D	WTM 442D 1 Keramik anstatt Stoneplus
Aufpreis Hochglanz Korpus	

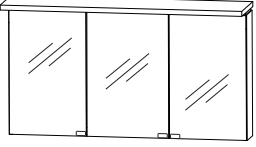

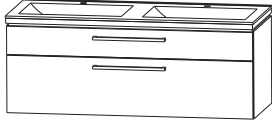



1200 mm breit

COM-0160-6

1	Spiegelschrank, 600 mm	S 2 A 4 3 6 A 6 9	
1	Waschtischunterschrank, LED	W U A 3 8 6 C 1 M	
1	STONEPLUS Waschtisch, 600 mm	W M S 5 0 6 0 6 1	

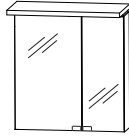
C O G 8 2 6 0 6	SWG 5060 82 Glas Optiwhite anstatt Stoneplus
C O G 8 3 6 0 6	SWG 5060 83 Glas Quarzitgrau anstatt Stoneplus
C O G 9 2 6 0 6	SWG 5060 92 Glas Optiwhite matt anstatt Stoneplus
C O K 0 1 6 0 6	WTM 4406 1 Keramik anstatt Stoneplus
Aufpreis Hochglanz Korpus	





600 mm breit

COM-0190-6

1	Spiegelschrank, 900 mm	S 2 A 4 3 9 A 6 9	
1	Waschtischunterschrank, LED	W U A 3 8 9 C 1 M	
1	STONEPLUS Waschtisch, 900 mm	W M S 5 0 9 0 6 1	

C O G 8 2 9 0 6	SWG 5090 82 Glas Optiwhite anstatt Stoneplus
C O G 8 3 9 0 6	SWG 5090 83 Glas Quarzitgrau anstatt Stoneplus
C O G 9 2 9 0 6	SWG 5090 92 Glas Optiwhite matt anstatt Stoneplus
C O K 0 1 9 0 6	WTM 4409 1 Keramik anstatt Stoneplus
Aufpreis Hochglanz Korpus	

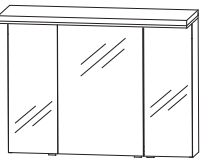

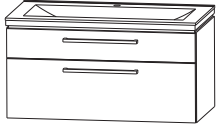

900 mm breit

Programm 017 - Planungsbeispiele

COM-0112-6	
1 Spiegelschrank 1200 mm	S 2 A 4 3 1 A 6 9
1 Waschtischunterschrank, LED	W U A 3 8 1 C 1 M
1 STONEPLUS Waschtisch, 1200 mm	W M S 5 1 2 0 6 1
C O G 8 2 1 2 6	SWG 5120 82 Glas Optiwhite anstatt Stoneplus
C O G 8 3 1 2 6	SWG 5120 83 Glas Quarzitgrau anstatt Stoneplus
C O G 9 2 1 2 6	SWG 5120 92 Glas Optiwhite matt anstatt Stoneplus
C O K 0 1 1 2 6	WTM 4412 1 Keramik anstatt Stoneplus
Aufpreis Hochglanz Korpus	

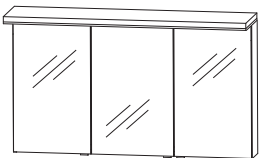
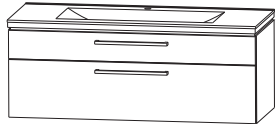
1200 mm breit

COM-0112-6D	
1 Spiegelschrank 1200 mm	S 2 A 4 3 1 A 6 9
1 Waschtischunterschrank, LED	W U A 3 8 1 C 3 M
1 STONEPLUS Waschtisch, 1200 mm Doppelwaschtisch	W M S 7 1 2 0 6 1
C O G 8 2 1 2 6 D	SWG 7120 82 Glas Optiwhite anstatt Stoneplus
C O G 8 3 1 2 6 D	SWG 7120 83 Glas Quarzitgrau anstatt Stoneplus
C O G 9 2 1 2 6 D	SWG 7120 92 Glas Optiwhite matt anstatt Stoneplus
C O K 0 1 1 2 6 D	WTM 442D 1 Keramik anstatt Stoneplus
Aufpreis Hochglanz Korpus	

1200 mm breit

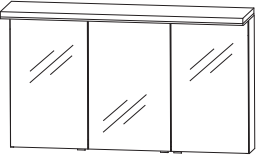
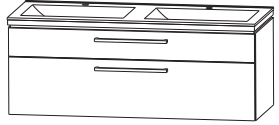
Programm 017 - Maßskizzen

WMS / SWG 5060

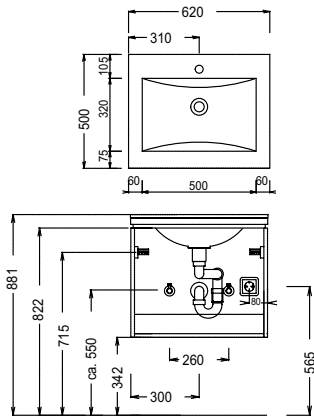

WMS / SWG 5090

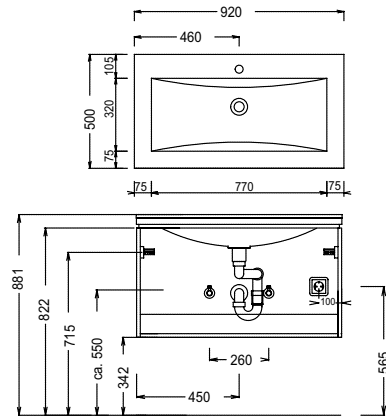

WMS / SWG 5120

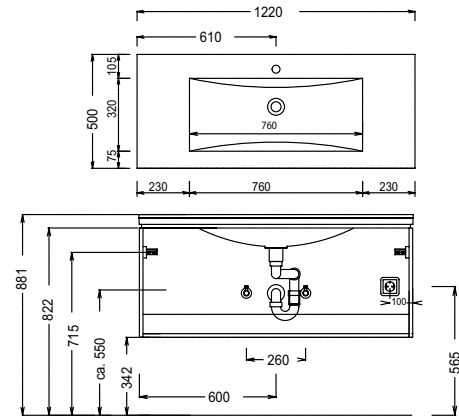

WMS / SWG 7120

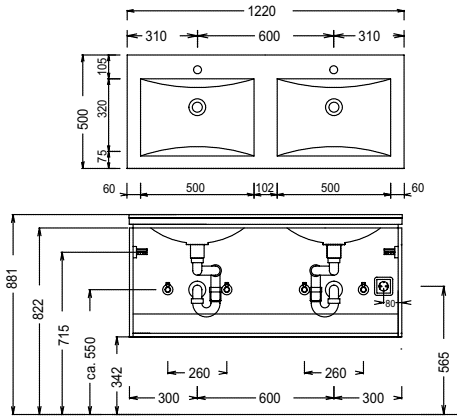

WMS / SWG 7120

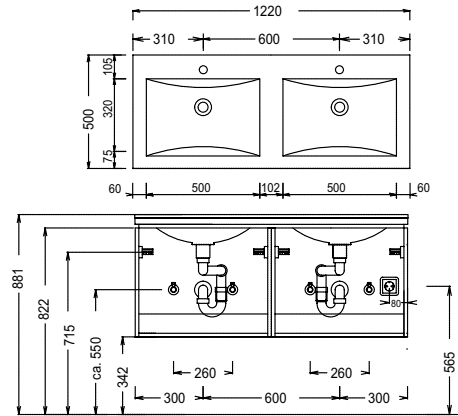

WTM 4406 1

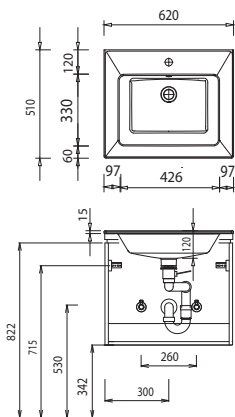

WTM 4409 1

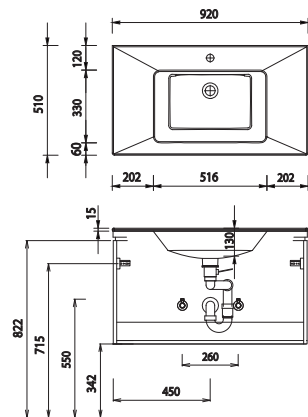

WTM 4412 1

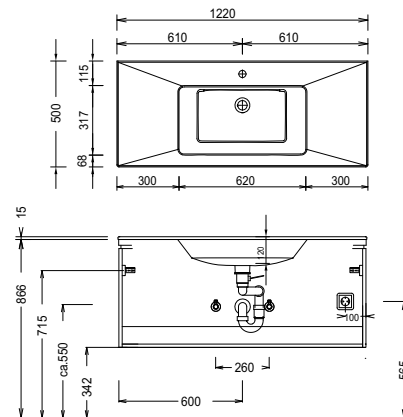

Bei Waschtischanlagen mit Befestigungsschrauben müssen die Maße zum Bohren vor Ort, nach dem Auflegen des Waschtisches auf den Unterschrank, angezeichnet werden.

Waschtische ohne Befestigungskonsolen werden mit Silikon an der Wand und auf den Möbelseiten befestigt!

Mineralguss:

Die Temperatur des Gebrauchswassers darf 55° C nicht überschreiten. Haarfärbemittel müssen bei Kontakt mit der Oberfläche sofort entfernt werden, um Fleckenbildung zu vermeiden.

Toleranzen:

Die Maßtoleranzen (+/- 5mm) und Ebenheitstoleranzen (DIN 18202) unterliegen den üblichen materialspezifischen Toleranzen für Baustoffe, anlehnend an die DIN 18202.

Programm 017 - Maßskizzen

WTM 442D 1

WTM 442D 1

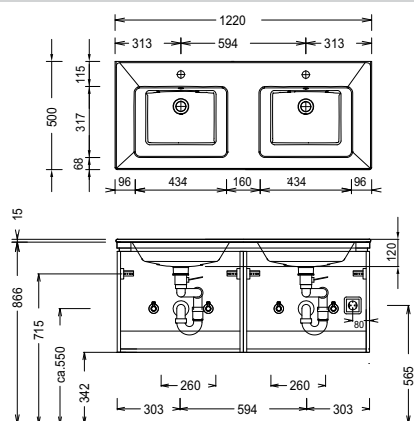
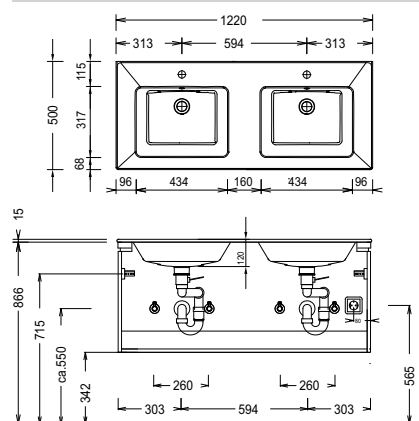

Elektroanschlüsse für Spiegelschränke

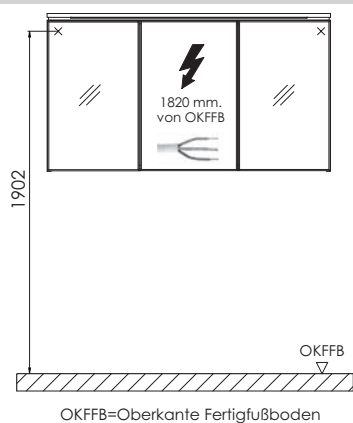

OKFFB=Oberkante Fertigfußboden

Bei Waschtischanlagen mit Befestigungsschrauben müssen die Maße zum Bohren vor Ort, nach dem Auflegen des Waschtisches auf den Unterschrank, angezeichnet werden.

Waschtische ohne Befestigungskonsolen werden mit Silikon an der Wand und auf den Möbelseiten befestigt!

Mineralguss:

Die Temperatur des Gebrauchswassers darf 55° C nicht überschreiten. Haarfärbemittel müssen bei Kontakt mit der Oberfläche sofort entfernt werden, um Fleckenbildung zu vermeiden.

Toleranzen:

Die Maßtoleranzen (+/- 5mm) und Ebenheitstoleranzen (DIN 18202) unterliegen den üblichen materialspezifischen Toleranzen für Baustoffe, anlehnend an die DIN 18202.