

Möbel LETZ

Finden und Wohlfühlen



Typenplan

loop von Rudolf - Schrankklappbett hoch felsgrau - rot

Wichtiger Hinweis für Sie

Etwaige Hinweise des Herstellers in dieser Produktinformation, die sich auf die Gewährleistung beziehen, haben für Sie keinerlei Bindungswirkung und können von Ihnen ignoriert werden. Ihre gesetzlichen Gewährleistungsrechte als Verbraucher uns gegenüber, als Ihrem Verkäufer, werden dadurch in keiner Weise berührt oder eingeschränkt. Sie können sich wegen aller Mängel jederzeit an uns wenden. Darüber hinaus gehende Herstellergarantien bleiben natürlich unberührt. Dieser Artikel wird hergestellt von Möbelfabrik Fr. Rudolf & Sohn GmbH +Co.KG, Dreispitzenhohle 5, 36381 Schlüchtern, Deutschland, gpsr@rudolf-moebel.de

Möbel Letz GmbH
Am Gewerbepark 11
06895 Zahna-Elster

Tel.: 035383 - 6018 50

Fax.: 035383 - 6018 17

N E U

Dekor Schiefergrau

Dekor Nußbaum Natur Nb.

loop

IDENT- UND TYPENÜBERSICHT loop

gültig ab: 01.06.2023



Wegen unterschiedlicher MwSt.-Sätze, Transport- und Abwicklungskosten hat außerhalb Deutschlands die jeweilige nationale Preisliste Gültigkeit.

Produktveränderungen und Qualitätsverbesserungen im Sinne des technischen Fortschrittes oder zum Erhalt der Lieferfähigkeit (Form/Farbe/Funktion/usw.), bzw. die Korrektur von irrtümlichen Angaben behalten wir uns vor.

Planbar mit CAD-Planungs-Software *furnplan*.

LIEFERBARE AUSFÜHRUNGEN:

1. DEKOR

a. Holz-Nachbildung

Lieferbare Oberflächen **(Nachbildungen = Nb.)**

- Bergahorn Nb.
- Natureiche Nb.
- Wildeiche Nb.
- Nußbaum Natur Nb.
- Rhode Island Nb.
- Eiche Artisan Nb.
- Steineiche Nb.

NEU

b. Uni-Dekore

- Alpinweiß
- Hellgrau
- Cremeweiß
- Felsgrau
- Cotton
- Schiefergrau **NEU**

In Dekor sind möglich:

Korpus und Fronten bei allen Artikeln. Ausnahmen sind direkt beim Artikel beschrieben.

Holz-Nachbildung und Uni-Dekore sind preisgleich und können je Ausführungsmerkmal beliebig kombiniert werden ohne Mehrpreis.

2. LACK (gegen Mehrpreis)

Bitte wählen Sie den gewünschten Farbton nach

- Farbkarte RUDOLF Seidenmatt - Preisgruppe 1 (PG1)
- Farbkarte RUDOLF Supermatt Sonderkollektion - Preisgruppe 2 (PG2)
- weitere Farbtöne auf Anfrage

In Lack sind möglich:

Fronten bei allen Artikeln (Türen, Schubkästen, Klappen, Frontblenden), Rückenlehnen, Designbox, Wandboarder und Regaleinsätze. NICHT möglich in Lack sind alle Korpusse. Ausnahmen sind direkt beim Artikel beschrieben.

Die jeweiligen Mehrpreise sind bei jeder Artikelgruppe für die einzelnen Elemente in Lack angegeben und für alle Farbtöne innerhalb einer Preisgruppe gleich. Der Mehrpreis wird in der Regel pro 1 abgesetztem Element berechnet.

Beispiel für Mehrpreise durch LACK

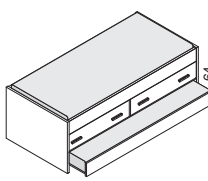
| Bsp. loop Liegen: | | Beispiel 1 | Beispiel 2 | Beispiel 3 | Beispiel 4 |
|---|--|------------------------|---|--|--|
|  | Liegenkorpus (Bettseiten und Kopfteile) | DEKOR Rhode Island Nb. | DEKOR Eiche Artisan Nb. | DEKOR Cotton | DEKOR Steineiche Nb. |
| | Schubkästen | DEKOR Cotton | LACK RUDOLF 1S03 Türkis | DEKOR Natureiche Nb. | LACK RUDOLF 0V01 Violett |
| | Frontblende der Unterschiebliege | DEKOR Rhode Island Nb. | DEKOR Eiche Artisan Nb. | LACK RUDOLF 0P02 Lavendel | LACK RUDOLF 0P01 Flieder |
| Kastenliege mit 2 Schubkästen und Unterschiebliege | | OHNE Mehrpreis | 2 x Mehrpreis PG2 für 2 Schubkästen in LACK | 1 x Mehrpreis PG1 für Front der Unterschiebliege in LACK | 2 x Mehrpreis PG1 für 2 Schubkästen und 1 x Mehrpreis PG1 für Front der Unterschiebliege in LACK |

| Bsp. loop Stollen: | | Beispiel 1 | Beispiel 2 | Beispiel 3 | Beispiel 4 |
|---|------------------------|----------------------|--|---|--|
|  | Regaleinteilung | DEKOR Steineiche Nb. | DEKOR Schiefergrau | LACK RUDOLF 0H02 Kornblume | LACK RUDOLF 0P08 Vanille |
| | Rückwand | DEKOR Alpinweiß | LACK RUDOLF 0V11 Kirschrot | DEKOR Rhode Island Nb. | LACK RUDOLF 0V08 Sommergelb |
| Regaleinteilung mit Rückwand | | OHNE Mehrpreis | 1 x Mehrpreis PG1 für Rückwand in LACK | 1 x Mehrpreis PG1 für Regaleinteilung in LACK | 1 x Mehrpreis PG1 für Regaleinteilung und 1 x Mehrpreis PG1 für Rückwand in LACK |

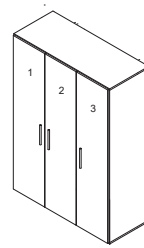
| Bsp. loop Schränke: | | Beispiel 1 | Beispiel 2 | Beispiel 3 | Beispiel 4 |
|---|-----------------------|----------------------|-------------------------------------|---------------------------------------|---------------------------------------|
|  | Korpus | DEKOR Hellgrau | DEKOR Alpinweiß | DEKOR Eiche Artisan Nb. | DEKOR Felsgrau |
| | Tür 1 (links) | DEKOR Natureiche Nb. | DEKOR Alpinweiß | LACK RUDOLF 1S11 Jaspis | LACK RUDOLF 0V02 Königsblau |
| | Tür 2 (Mitte) | DEKOR Hellgrau | LACK RUDOLF 0P05 Mint | DEKOR Eiche Artisan Nb. | LACK RUDOLF 0P02 Lavendel |
| | Tür 3 (rechts) | DEKOR Natureiche Nb. | DEKOR Alpinweiß | LACK RUDOLF 1S11 Jaspis | LACK RUDOLF 0H02 Kornblume |
| Kleiderschrank mit 3 Türen | | OHNE Mehrpreis | 1 x Mehrpreis PG1 für 1 Tür in LACK | 2 x Mehrpreis PG2 für 2 Türen in LACK | 3 x Mehrpreis PG1 für 3 Türen in LACK |

3. POLSTER

Kunstlederfarben:

- Alpin (passend zu Oberfläche Alpinweiß)
- Grau
- Melange
- Schwarz
- Weiß (passend zu Oberfläche Cremeweiß)

Webstofffarben:

- Anthrazit
- Grau
- Petrol
- Rot
- Creme
- Hellblau
- Rosa
- Silber

Bitte bei Bestellung explizit angeben, ob Kunstleder oder Webstoff gewünscht ist!

Kunstleder und Webstoff sind preisgleich. Steppung wie auf den Abbildungen dargestellt.

4. LEUCHTEN

Wir verwenden ausschließlich LED Beleuchtung.

Dieses Produkt enthält Lichtquellen der Energieeffizienzklasse G.





















5. GRIFFE

NEU

Griffposition: ab sofort einheitlich für alle Grifftypen. Siehe Abbildungen Typenplan und nachstehende Beschreibung (Ausnahme Griff 71/72/73)
 Türen von Schränken/ Elementen: obere Bohrung immer 1020 mm von unten auf einer Höhenlinie und 40 mm von der Seite.
 Türen von Kommoden: obere Bohrung 40 / 40 mm von oberer Ecke.
 Schubkästen: 40 mm von oben, mittig.

Alle Griffe sind bei Kommissionsbestellungen preisgleich. Verschiedene Griffe können innerhalb eines Auftrages kombiniert werden ohne Mehrpreis.

Bei Nachbestellungen zu bereits vorhandenen Möbeln der Serie loop kann die Griffposition an die bereits bestehenden Möbel angepasst werden, zur Bearbeitung ist zwingend die Erst-AB mit Hinweis auf Wunsch der „alten“ Griffbohrung anzugeben - ohne Mehrpreis

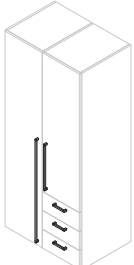
| | | |
|--|---|--|
| <p>Best.Nr. H1</p>  | <p>Best.Nr. L1</p>  | <p>Best.Nr. L2</p>  |
| <p>Metallgriff Oberfläche Chrom matt</p> | <p>Metallgriff Oberfläche Chrom matt</p> | <p>Metallgriff Oberfläche Aluminiumfarbig</p> |
| <p>Länge ca. 10 cm; Bohrabstand 96 mm</p> | <p>Länge ca. 16 cm; Bohrabstand 128 mm</p> | <p>Länge ca. 49 cm; Bohrabstand 448 mm</p> |
| <p>nur waagerechte Montage möglich, NICHT mit Spiegeltüren kombinierbar.</p> | | <p>nur für Schubkästen von Liegen (1 Griff je Schub) oder die Türen von Schränken und Elementen</p> |
| <p>Best.Nr. V1</p>  | <p>Best.Nr. V2</p>  | <p>Best.Nr. L3</p>  |
| <p>Metallgriff Oberfläche Chrom matt</p> | <p>Metallgriff Oberfläche Anthrazit</p> | <p>Metallgriff Oberfläche Aluminiumfarbig</p> |
| <p>Länge ca. 14 cm; Bohrabstand 128 mm</p> | <p>Länge ca. 14 cm; Bohrabstand 128 mm</p> | <p>Länge ca. 17 cm; Bohrabstand 128 mm</p> |
| <p>Best.Nr. G1</p>  | <p>Best.Nr. G2</p>  | <p>Best.Nr. L5</p>  |
| <p>Metallgriff Oberfläche Chrom matt</p> | <p>Metallgriff Oberfläche Anthrazit</p> | <p>Metallgriff Oberfläche Chrom matt</p> |
| <p>Länge ca. 16 cm; Bohrabstand 128 mm</p> | <p>Länge ca. 16 cm; Bohrabstand 128 mm</p> | <p>Länge ca. 15 cm; Bohrabstand 128 mm</p> |
| <p>Best.Nr. T4</p>  | <p>Best.Nr. T5</p>  | <p>Best.Nr. T6</p>  |
| <p>Metallgriff Oberfläche Alteiseno-Optik</p> | <p>Metallgriff Oberfläche Edelstahloptik</p> | <p>Holzgriff Eiche Massiv</p> |
| <p>Länge ca. 17 cm; Bohrabstand 160 mm</p> | <p>Länge ca. 17 cm; Bohrabstand 160 mm</p> | <p>Länge ca. 17 cm; Bohrabstand 160 mm</p> |
| <p>Best.Nr. L8</p>  | <p>Best.Nr. L9</p>  | |
| <p>Metallgriff Oberfläche Chrom matt</p> | <p>Metallgriff Oberfläche Schwarz matt</p> | |
| <p>Länge ca. 20 cm; Bohrabstand 160 mm</p> | <p>Länge ca. 20 cm; Bohrabstand 160 mm</p> | |
| <p>Best.Nr. M1</p>  | <p>Best.Nr. M3</p>  | <p>Best.Nr. M5</p>  |
| <p>Metallgriff Oberfläche Aluminiumfarbig</p> | <p>Metallgriff Oberfläche Aluminiumfarbig</p> | <p>Metallgriff Oberfläche Aluminiumfarbig</p> |
| <p>Länge ca. 11 cm; Bohrabstand 96 mm</p> | <p>Länge ca. 12 cm; Bohrabstand 96 mm</p> | <p>Länge ca. 14 cm; Bohrabstand 96 mm</p> |
| <p>Best.Nr. M2</p>  | <p>Best.Nr. M4</p>  | <p>Best.Nr. M6</p>  |
| <p>Metallgriff Oberfläche Aluminiumfarbig</p> | <p>Metallgriff Oberfläche Aluminiumfarbig</p> | <p>Metallgriff Oberfläche Aluminiumfarbig</p> |
| <p>Länge ca. 21 cm; Bohrabstand 192 mm</p> | <p>Länge ca. 21 cm; Bohrabstand 192 mm</p> | <p>Länge ca. 24 cm; Bohrabstand 192 mm</p> |
| <p>Best.Nr. 71/72/73</p>  <p>Metallgriff Oberfläche Anthrazit, Sockel Edelstahlfarbig</p> <p>71 Länge ca. 14 cm; Bohrabstand 128 mm 72 Länge ca. 46 cm; Bohrabstand 448 mm 73 Länge ca. 100 cm; Bohrabstand 2 x 528 mm</p> | | <p>Beispiel abweichende Griffposition 71/72/73:</p>  <p>71 - für Liegen, Kommoden, Elemente und Schränke 72 - für Liegen, Kommoden, Elemente und Schränke, wenn Teilebreite größer Griffbreite 73 - nur für lange Türen von Schränken und Elementen</p> |

loop LIEGENSYSTEM

Allgemeine Planungshinweise für alle Liegen

Matratzen und Lattenrost sind nicht im Lieferumfang enthalten. Alle Liegen sind freistellbar.

Bettbreiten ab 160 cm zusätzlich mit mittigem Längsträger.

Sonderlängen 190, 210, 220 cm gegen Mehrpreis möglich, siehe jeweiligen Artikel.

Die Abbildungen zeigen jeweils die Höhe der Oberkante Bettseite.

Informationen zur Einlegetiefe, Sitzhöhe, Belastungsangaben etc. unter www.rudolf-moebel.de/liegeninfo oder QR Code scannen.



Liegen mit offenem Sockel

Liegen mit Holzfüßen

Lieferbare Ausführungen:

Liegenkorpus

Dekor

| | | Lichte Höhe 20cm | | | | | | |
|--|----------------------------|-------------------------------------|---------------------|----------------|----------------|----------------|----------------|----------------|
| | Liege mit Holzfüßen | Liegefläche B x L | 90 x 200 | 100 x 200 | 120 x 200 | 140 x 200 | 160 x 200 | 180 x 200 |
| | | Maße (BxHxL)cm | 97 x 36 x 206 | 107 x 36 x 206 | 127 x 36 x 206 | 147 x 36 x 206 | 167 x 36 x 206 | 187 x 36 x 206 |
| | | Typen-Nr. | L1-09 | L1-10 | L1-12 | L1-14 | L1-16 | L1-18 |
| | | IN | 290 | 297 | 307 | 313 | 334 | 342 |
| | | Bei Bestellung bitte angeben | Liegenkorpus | | | | | |
| | Sonderlänge | 190, 210 oder 220 cm | | | | | | |
| | Mehrpreis IN | 130 | | | | | | |

| | | Lichte Höhe 27cm | | | | | | |
|--|---|-------------------------------------|---------------------|----------------|----------------|----------------|----------------|----------------|
| | Liege mit Holzfüßen in Komforthöhe | Liegefläche B x L | 90 x 200 | 100 x 200 | 120 x 200 | 140 x 200 | 160 x 200 | 180 x 200 |
| | | Maße (BxHxL)cm | 97 x 43 x 206 | 107 x 43 x 206 | 127 x 43 x 206 | 147 x 43 x 206 | 167 x 43 x 206 | 187 x 43 x 206 |
| | | Typen-Nr. | L2-09 | L2-10 | L2-12 | L2-14 | L2-16 | L2-18 |
| | | IN | 305 | 310 | 317 | 325 | 345 | 351 |
| | | Bei Bestellung bitte angeben | Liegenkorpus | | | | | |
| | Sonderlänge | 190, 210 oder 220 cm | | | | | | |
| | Mehrpreis IN | 130 | | | | | | |

Liegen mit Metallfüßen

Lieferbare Ausführungen:

Liegenkorpus

PG1

PG2

Metallfüße*

Alufarbig oder **Lack gegen Mehrpreis**

IN 145

IN 155

*Liegenfüße nur in Lack oder Alufarbig möglich, ohne Angabe werden die FüÙe Alufarbig (kein Mehrpreis) geliefert

| | | Lichte Höhe 16cm | | | | | | |
|--|-------------------------------------|-------------------------------------|---|----------------|----------------|----------------|----------------|----------------|
| | Liege mit runden MetallfüÙen | Liegefläche B x L | 90 x 200 | 100 x 200 | 120 x 200 | 140 x 200 | 160 x 200 | 180 x 200 |
| | | MaÙe (BxHxL)cm | 97 x 36 x 206 | 107 x 36 x 206 | 127 x 36 x 206 | 147 x 36 x 206 | 167 x 36 x 206 | 187 x 36 x 206 |
| | | Typen-Nr. | L3-09 | L3-10 | L3-12 | L3-14 | L3-16 | L3-18 |
| | | IN | 290 | 297 | 307 | 313 | 334 | 342 |
| | | Bei Bestellung bitte angeben | Liegenkorpus MetallfüÙe (ohne Angaben werden MetallfüÙe Alufarbig geliefert) | | | | | |
| | Sonderlänge | 190, 210 oder 220 cm | | | | | | |
| | Mehrpreis IN | 130 | | | | | | |

| | | Lichte Höhe 23cm | | | | | | |
|--|--|-------------------------------------|---|----------------|----------------|----------------|----------------|----------------|
| | Liege mit runden MetallfüÙen in Komforthöhe | Liegefläche B x L | 90 x 200 | 100 x 200 | 120 x 200 | 140 x 200 | 160 x 200 | 180 x 200 |
| | | MaÙe (BxHxL)cm | 97 x 43 x 206 | 107 x 43 x 206 | 127 x 43 x 206 | 147 x 43 x 206 | 167 x 43 x 206 | 187 x 43 x 206 |
| | | Typen-Nr. | L4-09 | L4-10 | L4-12 | L4-14 | L4-16 | L4-18 |
| | | IN | 305 | 310 | 317 | 325 | 345 | 351 |
| | | Bei Bestellung bitte angeben | Liegenkorpus MetallfüÙe (ohne Angaben werden MetallfüÙe Alufarbig geliefert) | | | | | |
| | Sonderlänge | 190, 210 oder 220 cm | | | | | | |
| | Mehrpreis IN | 130 | | | | | | |

| | | Lichte Höhe 16cm | | | | | | |
|--|--------------------------------------|-------------------------------------|---|----------------|----------------|----------------|----------------|----------------|
| | Liege mit eckigen MetallfüÙen | Liegefläche B x L | 90 x 200 | 100 x 200 | 120 x 200 | 140 x 200 | 160 x 200 | 180 x 200 |
| | | MaÙe (BxHxL)cm | 97 x 36 x 206 | 107 x 36 x 206 | 127 x 36 x 206 | 147 x 36 x 206 | 167 x 36 x 206 | 187 x 36 x 206 |
| | | Typen-Nr. | L5-09 | L5-10 | L5-12 | L5-14 | L5-16 | L5-18 |
| | | IN | 290 | 297 | 307 | 313 | 334 | 342 |
| | | Bei Bestellung bitte angeben | Liegenkorpus MetallfüÙe (ohne Angaben werden MetallfüÙe Alufarbig geliefert) | | | | | |
| | Sonderlänge | 190, 210 oder 220 cm | | | | | | |
| | Mehrpreis IN | 130 | | | | | | |

| | | Lichte Höhe 23cm | | | | | | |
|--|---|-------------------------------------|---|----------------|----------------|----------------|----------------|----------------|
| | Liege mit eckigen MetallfüÙen in Komforthöhe | Liegefläche B x L | 90 x 200 | 100 x 200 | 120 x 200 | 140 x 200 | 160 x 200 | 180 x 200 |
| | | MaÙe (BxHxL)cm | 97 x 43 x 206 | 107 x 43 x 206 | 127 x 43 x 206 | 147 x 43 x 206 | 167 x 43 x 206 | 187 x 43 x 206 |
| | | Typen-Nr. | L6-09 | L6-10 | L6-12 | L6-14 | L6-16 | L6-18 |
| | | IN | 305 | 310 | 317 | 325 | 345 | 351 |
| | | Bei Bestellung bitte angeben | Liegenkorpus MetallfüÙe (ohne Angaben werden MetallfüÙe Alufarbig geliefert) | | | | | |
| | Sonderlänge | 190, 210 oder 220 cm | | | | | | |
| | Mehrpreis IN | 130 | | | | | | |

Funktions – Raumsparliege „Boxy“

| | | |
|--------------------------|----------------------------|-------|
| Lieferbare Ausführungen: | Liegenkorpus | Dekor |
| | Front der Unterschiebliege | Dekor |

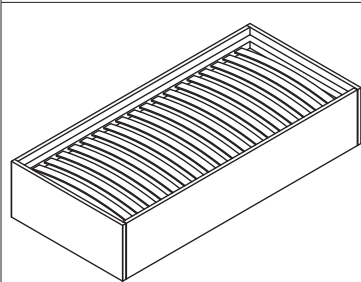

Die Liegenbreite der Verwandlungsliege kann durch einfaches Herausziehen und Hochklappen des Zusatzbetts um 80 cm erweitert werden. Dabei entsteht eine ebene Liegefläche.

Zwei stabile anthrazitfarbene Metallrahmen (=Lattenrost) mit 38 mm breiten Federholzleisten gehören zum Lieferumfang. Der Rahmen oben 90/100/120 x 200 cm ist mit 28 Leisten, das Zusatzbett 80 x 190 cm ist mit 24 Leisten ausgestattet. Jeder Rahmen hat 6 Federholzleisten, die eine Härtegradverstellung für Ihren Schlafkomfort ermöglichen.

Die Leisten können werkzeuglos gewechselt werden, um die Position der Härtegradverstellung den persönlichen Bedürfnissen anzupassen.

Die Tragfähigkeit beträgt max. 130 kg statische Belastung inkl. Matratze je Liegefläche.

Matratzeigenschaften:

Um eine optimale Funktion der Verwandlungsliege zu gewährleisten, ist das Einhalten der richtigen Matratzenabmessungen notwendig.

Eine ebene Gesamtliegefläche wird bei gleicher Matratzenstärke beider Matratzen erreicht.

Die max. Matratzenstärke (H) beträgt für beide Matratzen jeweils 18 cm.

| | | | |
|------------------------------|----------|-----------|-----------|
| Liegefläche OBEN BxL cm | 90 x 200 | 100 x 200 | 120 x 200 |
| Liegefläche ZUSATZ BxL cm | 80 x 190 | 80 x 190 | 80 x 190 |
| Max. Matratzenstärke je H cm | 18 | 18 | 18 |

| | | | | |
|----------------|-------------|----------------|----------------|----------------|
| Maße (BxHxL)cm | geschlossen | 97 x 43 x 206 | 107 x 43 x 206 | 127 x 43 x 206 |
| | geöffnet | 179 x 43 x 206 | 189 x 43 x 206 | 209 x 43 x 206 |

| | | | |
|------------------|---------------|---------------|---------------|
| Typen-Nr. | LSV-09 | LSV-10 | LSV-12 |
| IN | 395 | 401 | 408 |

**Bei Bestellung
bitte angeben** **Liegenkorpus
Front der Unterschiebliege**

Maßänderungen (Länge, Breite) sind aufgrund der komplexen Beschlagtechnik NICHT möglich.

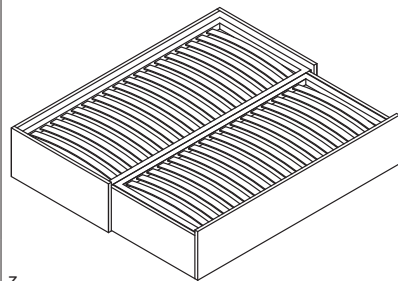

z

Komfortbett mit 1 Schubkasten

| | | | | |
|--------------------------|--------------|---|--------|--------|
| Lieferbare Ausführungen: | Liegenkorpus | Dekor | PG1 | PG2 |
| | Schubkasten | Dekor oder Lack gegen Mehrpreis je Schubkasten | IN 124 | IN 128 |

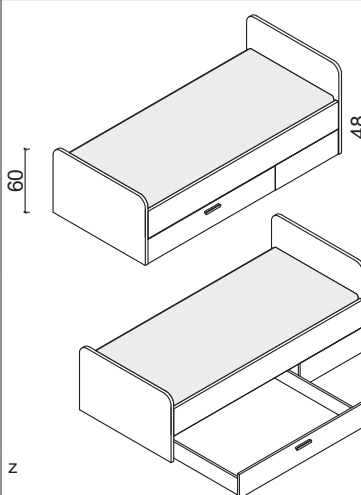

Geeignet für Einlegerahmen mit motorischer Verstellung bzw. für Komfortmatratzen.

Informationen zur Einlegetiefe, Sitzhöhe, Belastung usw. siehe Allgemeine Hinweise auf Seite 4.

Schubkasten kann wahlweise zur linken oder rechten Bettseite hin montiert werden:

- gedämpfter Selbsteinzug
- Tragfähigkeit 40 kg
- Innenmaß BxHxT ca. 127 x 13 x 72 cm (die Maße gelten für alle Bettbreiten und Sonderlängen)

Als Nachtkommode empfehlen wir die Kommodenhöhe 61 cm.

Das Komfortbett LK1 ist NICHT kombinierbar mit den Bettkästen LEL-xxx, LBL-xxx sowie den Rückenlehnen LRL-xx, LPO-xx, LPL-xx sowie Tisch LZ-06.

| | | | | |
|-------------------|---------------|----------------|----------------|----------------|
| Liegefläche B x L | 90 x 200 | 100 x 200 | 120 x 200 | 140 x 200 |
| Maße (BxHxL)cm | 97 x 80 x 206 | 107 x 80 x 206 | 127 x 80 x 206 | 147 x 80 x 206 |
| Typen-Nr. | LK1-09 | LK1-10 | LK1-12 | LK1-14 |
| IN | 358 | 361 | 364 | 367 |

**Bei Bestellung
bitte angeben** **Liegenkorpus
Schubkasten
Griff**

| | |
|-------------|----------------------|
| Sonderlänge | 190, 210 oder 220 cm |
| Mehrpri IN | 182 |

z

Kastenliegen

Schubkästen mit gedämpftem Selbsteinzug.

Tragfähigkeit 40 kg je Schubkasten, Ausnahmen sind direkt beim Artikel angegeben.

Schubkasten Innenmaße je BxHxT ca. 95 x 13 x 72 cm (gilt für alle Liegenbreiten, bei Liegen in Sonderlänge wird die Breite der Schubkästen entsprechend angepasst).

Alle Schubkästen sind untereinander tauschbar.

Allgemeine Planungshinweise für alle Liegen auf Seite 4.

| | | | | |
|--------------------------|---|--|-------------------------|-------------------------|
| Lieferbare Ausführungen: | Liegenkorpus Schubkasten Front der Unterschiebliege | Dekor Dekor oder Lack gegen Mehrpreis je Schubkasten Dekor oder Lack gegen Mehrpreis | PG1 IN 124 IN 139 | PG2 IN 128 IN 147 |
|--------------------------|---|--|-------------------------|-------------------------|

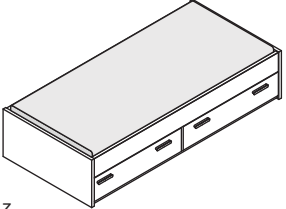
| | | | | | | | |
|--|--------------------------------|---|----------------|----------------|----------------|---|----------------|
|  | Liege mit 2 Schubkästen | | | | | in den Breiten 160 und 180 cm hat jede Liegenseite 2 Schubkästen – also insgesamt 4 pro Liege | |
| | Liegefläche B x L | 90 x 200 | 100 x 200 | 120 x 200 | 140 x 200 | 160 x 200 | 180 x 200 |
| | Maße (BxHxL)cm | 97 x 43 x 206 | 107 x 43 x 206 | 127 x 43 x 206 | 147 x 43 x 206 | 167 x 43 x 206 | 187 x 43 x 206 |
| | Typen-Nr. | LK2-09 | LK2-10 | LK2-12 | LK2-14 | LK2-16 | LK2-18 |
| IN | 369 | 371 | 374 | 377 | 393 | 395 | |
| Bei Bestellung bitte angeben | | Liegenkorpus Schubkästen Griff | | | | | |
| Sonderlänge | 190, 210 oder 220 cm | | | | | | |
| Mehrpreis IN | 203 | | | | | | |

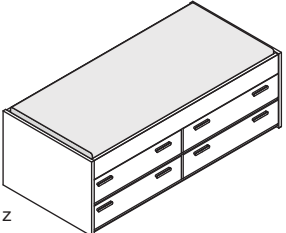
| | | | | | | | |
|--|--------------------------------|---|----------------|----------------|----------------|---|----------------|
|  | Liege mit 4 Schubkästen | | | | | in den Breiten 160 und 180 cm hat jede Liegenseite 4 Schubkästen – also insgesamt 8 pro Liege | |
| | Liegefläche B x L | 90 x 200 | 100 x 200 | 120 x 200 | 140 x 200 | 160 x 200 | 180 x 200 |
| | Maße (BxHxL)cm | 97 x 64 x 206 | 107 x 64 x 206 | 127 x 64 x 206 | 147 x 64 x 206 | 167 x 64 x 206 | 187 x 64 x 206 |
| | Typen-Nr. | LK4-09 | LK4-10 | LK4-12 | LK4-14 | LK4-16 | LK4-18 |
| IN | 389 | 390 | 393 | 395 | 421 | 423 | |
| Bei Bestellung bitte angeben | | Liegenkorpus Schubkästen Griff | | | | | |
| Sonderlänge | 190, 210 oder 220 cm | | | | | | |
| Mehrpreis IN | 221 | | | | | | |

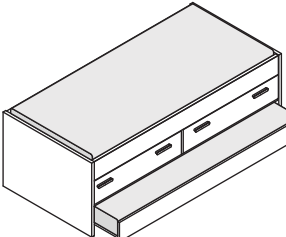
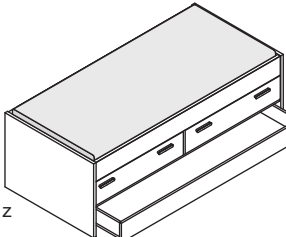
| | | | | | | | |
|---|---|--|----------------|----------------|----------------|--|--|
| Verwendung als Gästebett: | Liege mit 2 Schubkästen und Unterschiebliege | | | | | | |
|  | Die Unterschiebliege ist verwendbar als Gästebett oder als großer Rollschubkasten. | | | | | | |
| | Verwendung als Rollschubkasten: Kasteninnenmaß ca. BxHxT 90 x 13 x 193 cm bei allen Liegenbreiten. Bei Sonderlängen wird auch der Rollschubkasten in Sonderlänge gefertigt. | | | | | | |
| Verwendung als Gästebett: Keine Montage der Kopfteile der Unterschiebliege. Es wird kein Einlegerahmen benötigt, Matratze liegt direkt auf Bodenplatte der Unterschiebliege auf. Matratzenbreite 90 cm bei allen Liegenbreiten, Matratzenlänge 200 cm im Standard, bei Sonderlängen wird auch die Unterschiebliege in Sonderlänge gefertigt. Matratzenstärke bei Unterschiebliege max. 16 cm. | | | | | | | |
| Die Tragfähigkeit der Unterschiebliege / des Rollschubkastens beträgt maximal 110 kg bei gleichmäßig verteilter Last. | | | | | | | |
| Verwendung als Rollschubkasten: | Bei allen Liegebreiten wird nur eine Unterschiebliege/ Rollschubkasten mitgeliefert. | | | | | | |
|  | Liegefläche B x L | 90 x 200 | 100 x 200 | 120 x 200 | 140 x 200 | | |
| | Maße (BxHxL)cm | 97 x 64 x 206 | 107 x 64 x 206 | 127 x 64 x 206 | 147 x 64 x 206 | | |
| | Typen-Nr. | LK8-09 | LK8-10 | LK8-12 | LK8-14 | | |
| | IN | 389 | 390 | 393 | 395 | | |
| Bei Bestellung bitte angeben | | Liegenkorpus Schubkästen Griff Front der Unterschiebliege | | | | | |
| Sonderlänge | 190, 210 oder 220 cm | | | | | | |
| Mehrpreis IN | 221 | | | | | | |

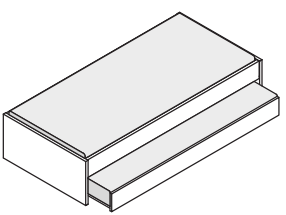
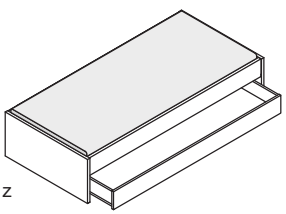
| | | | | | | | |
|---|---|--|----------------|----------------|----------------|--|--|
| Verwendung als Gästebett: | Liege mit Unterschiebliege | | | | | | |
|  | Die Unterschiebliege ist verwendbar als Gästebett oder als großer Rollschubkasten. | | | | | | |
| | Verwendung als Rollschubkasten: Kasteninnenmaß ca. BxHxT 90 x 13 x 193 cm bei allen Liegenbreiten. Bei Sonderlängen wird auch der Rollschubkasten in Sonderlänge gefertigt. | | | | | | |
| Verwendung als Gästebett: Keine Montage der Kopfteile der Unterschiebliege. Es wird kein Einlegerahmen benötigt, Matratze liegt direkt auf Bodenplatte der Unterschiebliege auf. Matratzenbreite 90 cm bei allen Liegenbreiten, Matratzenlänge 200 cm im Standard, bei Sonderlängen wird auch die Unterschiebliege in Sonderlänge gefertigt. Matratzenstärke bei Unterschiebliege max. 16 cm. | | | | | | | |
| Die Tragfähigkeit der Unterschiebliege / des Rollschubkastens beträgt maximal 110 kg bei gleichmäßig verteilter Last. | | | | | | | |
| Verwendung als Rollschubkasten: | Bei allen Liegebreiten wird nur eine Unterschiebliege/ Rollschubkasten mitgeliefert. | | | | | | |
|  | Liegefläche B x L | 90 x 200 | 100 x 200 | 120 x 200 | 140 x 200 | | |
| | Maße (BxHxL)cm | 97 x 43 x 206 | 107 x 43 x 206 | 127 x 43 x 206 | 147 x 43 x 206 | | |
| | Typen-Nr. | LU8-09 | LU8-10 | LU8-12 | LU8-14 | | |
| | IN | 354 | 356 | 359 | 362 | | |
| Bei Bestellung bitte angeben | | Liegenkorpus Front der Unterschiebliege | | | | | |
| Sonderlänge | 190, 210 oder 220 cm | | | | | | |
| Mehrpreis IN | 182 | | | | | | |

Alle Kastenliegen mit abgerundeten Kopfteilen möglich: beide Kopfteile sind dann ca. 10 cm höher - Mehrpreis pro Liege IN 154

Gepolstertes Wandpaneel, Paneelhöhe 75 cm

Gepolsterte Wandpaneele passen hinter das Kopfteil oder die Bettseiten aller Betten. Paneele sind immer bodenstehend.

Der Polsterbezug ist auf der Vorderseite gesteppt und auf der Rückseite glatt.

Der Bezug ist allseits ohne Löcher oder Bohrungen, so dass die Paneele auch freistellbar sind.

Bei der Montage wird entschieden, ob das Paneel an der Wand oder am Möbel befestigt wird.

Um das Bett bündig anstellen zu können, ist der Stoffbezug im unteren Bereich des Wandpaneels nicht unterpolstert.

Die Abbildung rechts zeigt eine mögliche Planung: Beispiel einer Polsterecke (gepolstertes Paneel hinter Kopfteil und Bettseite).

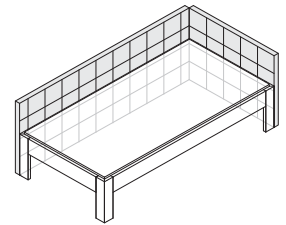

Lieferbare Ausführungen: Polstermaterial Kunstleder oder Webstoff
Polsterfarbe s. Vorblatt

| | | | | | | | | | |
|--------------|--|-------------------------------------|-------------------------------------|---------------|---------------|---------------|---------------|---------------|---------------|
| a | | Bettbreite / -länge cm | 90 | 100 | 120 | 140 | 160 | 180 | 200 |
| | | Maße (BxHxL)cm | 97 x 75 x 5 | 107 x 75 x 5 | 127 x 75 x 5 | 147 x 75 x 5 | 167 x 75 x 5 | 187 x 75 x 5 | 206 x 75 x 5 |
| | | Typen-Nr. | LP7-09 | LP7-10 | LP7-12 | LP7-14 | LP7-16 | LP7-18 | LP7-20 |
| | | IN | 237 | 240 | 258 | 271 | 287 | 300 | 310 |
| | | Bei Bestellung bitte angeben | Polstermaterial Polsterfarbe | | | | | | |
| Sonderbreite | Kürzung wird auf Steppung links und rechts gleichmäßig verteilt. | 80 - 96 cm | 98 - 106 cm | 108 - 126 cm | 128 - 146 cm | 148 - 166 cm | 168 - 186 cm | 188 - 205 cm | |
| Mehrpreis IN | | 152 | 152 | 152 | 152 | 152 | 152 | 152 | |

Rückenlehnen und Polster

Lieferbare Ausführungen: Rückenlehne Dekor* oder **Lack gegen Mehrpreis je Paneel** PG1 PG2
Polstermaterial Kunstleder oder Webstoff IN 127 IN 133
Polsterfarbe s. Vorblatt
* wenn oberes und unteres Paneel der Rückenlehne in verschiedenen Dekoren gewünscht sind, bitte einzeln angeben ohne Mehrpreis

| | | | | | | | | | |
|---|--|-------------------------------------|--|---------------|---------------|---------------|---------------|---------------|--|
| z | | Rückenlehne | Die Rückenlehne besteht aus zwei Paneelen und passt bei allen Liegen auf Kopfteil, Fußteil oder Bettseite und wird einfach aufgesteckt. Die Stellfläche der Liege vergrößert sich dann um ca. 11 cm, die Höhe um ca. 51 cm. | | | | | | |
| | | Liegenbreite cm | 90 | 100 | 120 | 140 | 160 | 180 | |
| | | Maße (BxHxT) cm | 87 x 51 x 11 | 97 x 51 x 11 | 117 x 51 x 11 | 137 x 51 x 11 | 157 x 51 x 11 | 177 x 51 x 11 | |
| | | Typen-Nr. | LRL-09 | LRL-10 | LRL-12 | LRL-14 | LRL-16 | LRL-18 | |
| | | IN | 191 | 194 | 200 | 209 | 218 | 230 | |
| | | Bei Bestellung bitte angeben | Paneele | | | | | | |

| | | | | | | | | | |
|---|--|-------------------------------------|--|---------------|---------------|---------------|---------------|---------------|--|
| a | | Polster | Ergänzung zur Rückenlehne LRL, NICHT einzeln verwendbar. Rückseitig textiles Universalvlies. Das Polster wird auf die Rückenlehne aufgesteckt. Die Stellfläche der Liege vergrößert sich durch Rückenlehne LRL inkl. Polster LPO um insgesamt ca. 15 cm. Die Gesamthöhe der Liege vergrößert sich durch Rückenlehne LRL inkl. Polster LPO um ca. 55 cm. | | | | | | |
| | | Liegenbreite cm | 90 | 100 | 120 | 140 | 160 | 180 | |
| | | Maße (BxHxT) cm | 77 x 44 x 4 | 87 x 44 x 4 | 107 x 44 x 4 | 127 x 44 x 4 | 147 x 44 x 4 | 167 x 44 x 4 | |
| | | Typen-Nr. | LPO-09 | LPO-10 | LPO-12 | LPO-14 | LPO-16 | LPO-18 | |
| | | IN | 186 | 191 | 195 | 200 | 205 | 211 | |
| | | Bei Bestellung bitte angeben | Polstermaterial Polsterfarbe | | | | | | |

| | | | | | | | | | |
|---|--|-------------------------------------|---|---------------|---------------|---------------|---------------|---------------|---------------|
| z | | Rückenlehne gepolstert | Die Rückenlehne passt bei allen Liegen auf Kopfteil, Fußteil oder Bettseite und wird einfach aufgesteckt. Die Stellfläche der Liege vergrößert sich nicht, da die Rückenlehne senkrecht steht. Das Polsterteil hat eine Höhe von 32cm und kann entweder direkt auf der Oberkante Bettseite oder aber mit einem Abstand von ca. 10 cm nach oben versetzt montiert werden. Die Höhe der Liege vergrößert sich um ca. 32 cm bzw. 42 cm. Die Rückenlehne LPL-20 passt NICHT auf die Bettseite der LK1-xx mit Liegenlänge 200 cm. Bei einer Polsterecke (Rückenlehne auf Kopfteil und Bettseite) empfehlen wir NICHT die Rückenlehnen für jeweils die komplette Länge bzw. Breite zu bestellen (wegen Kollision in der Ecke), sondern mindestens eine der Rückenlehnen kürzer zu bestellen. | | | | | | |
| | | Liegenbreite/-länge cm | 90 | 100 | 120 | 140 | 160 | 180 | 200 |
| | | Maße (BxHxT) cm | 97 x 32 x 8 | 107 x 32 x 8 | 127 x 32 x 8 | 147 x 32 x 8 | 167 x 32 x 8 | 187 x 32 x 8 | 206 x 32 x 8 |
| | | Typen-Nr. | LPL-09 | LPL-10 | LPL-12 | LPL-14 | LPL-16 | LPL-18 | LPL-20 |
| | | IN | 200 | 214 | 222 | 228 | 236 | 240 | 246 |
| | | Bei Bestellung bitte angeben | Polstermaterial Polsterfarbe | | | | | | |

Rückenlehnen mit Holzträgerplatte als Rückwand

Die Rückenlehne passt bei allen Liegen auf Kopfteil, Fußteil oder Bettseite und wird einfach aufgesteckt.

Die Stellfläche der Liege vergrößert sich um ca. 10 cm, da die Rückenlehne schräg steht. Die Höhe der Liege vergrößert sich um ca. 35 cm.

Das Polsterteil ist auf einer Trägerplatte fest montiert.

Lieferbare Ausführungen: Trägerplatte für Polster (Korpus) Dekor
Polstermaterial Kunstleder oder Webstoff
Polsterfarbe s. Vorblatt

| | | | | | | | | |
|--|--|---|--|---------------|---------------|---------------|--|--|
| Rückenlehnen passend auf Kopfteil | | Polster auf Rückenlehne immer einteilig | | | | | | |
| z | | für Liegenbreite | 90 | 100 | 120 | 140 | | |
| | | Maße (BxHxT) cm | 97 x 35 x 5 | 107 x 35 x 5 | 127 x 35 x 5 | 147 x 35 x 5 | | |
| | | Typen-Nr. | LLR-09 | LLR-10 | LLR-12 | LLR-14 | | |
| | | IN | 213 | 221 | 236 | 250 | | |
| | | Bei Bestellung bitte angeben | Korpus Polstermaterial Polsterfarbe | | | | | |

| | | | | | | | | |
|---|--|--|--|---------------|---------------|---------------|--|--|
| Rückenlehnen passend auf Bettseite | | Polster auf Rückenlehne immer zweiteilig | | | | | | |
| z | | für Liegenlänge | 200 | 190 | 210 | 220 | | |
| | | Maße (BxHxT) cm | 206 x 35 x 5 | 196 x 35 x 5 | 216 x 35 x 5 | 226 x 35 x 5 | | |
| | | Typen-Nr. | LLR-20 | LLR-19 | LLR-21 | LLR-22 | | |
| | | IN | 297 | 308 | 308 | 308 | | |
| | | Bei Bestellung bitte angeben | Korpus Polstermaterial Polsterfarbe | | | | | |

Bettkästen für Kopfteil – Korpustiefe 40 cm

Lieferbare Ausführungen:

Korpus

Dekor



Bettkasten passend zu den Kastenliegen L4, L6, LK2, LU8, LSV („Boxy“)

| | | | | |
|-----------------|---------------|---------------|---------------|---------------|
| Liegenbreite cm | 90 | 100 | 120 | 140 |
| Maße (BxHxT) cm | 97 x 43 x 40 | 107 x 43 x 40 | 127 x 43 x 40 | 147 x 43 x 40 |
| Typen-Nr. | LBB-09 | LBB-10 | LBB-12 | LBB-14 |
| IN | 219 | 231 | 242 | 260 |

Bei Bestellung
bitte angeben **Korpus**

z



Bettkasten passend zu den Kastenliegen LK4, LK8

| | | | | |
|-----------------|---------------|---------------|---------------|---------------|
| Liegenbreite cm | 90 | 100 | 120 | 140 |
| Maße (BxHxT) cm | 97 x 64 x 40 | 107 x 64 x 40 | 127 x 64 x 40 | 147 x 64 x 40 |
| Typen-Nr. | LBC-09 | LBC-10 | LBC-12 | LBC-14 |
| IN | 229 | 238 | 252 | 266 |

Bei Bestellung
bitte angeben **Korpus**

z

Bettkästen mit gepolsterter Klappe – Korpustiefe 30 und 40 cm

Lieferbare Ausführungen:

Korpus

Dekor

Polstermaterial

Kunstleder oder Webstoff

Polsterfarbe

s. Vorblatt

Bettkästen mit Höhe 87 cm

Der Bettkasten passt hinter das Kopfteil bzw. die Bettseite der Kastenliegen LK2, LU8 sowie der Liegen L1, L2, L3, L4, L5, L6, LSV (Liege bitte separat bestellen).

Die Korpushöhe ohne Klappe beträgt 82 cm, die Klappe steht 5 cm über dem Oberboden über.

Für eine problemlose Klappenfunktion darf die Sitzhöhe max. 48 cm betragen (siehe Allgemeine Hinweise Seite 4). Nicht freistellbar.

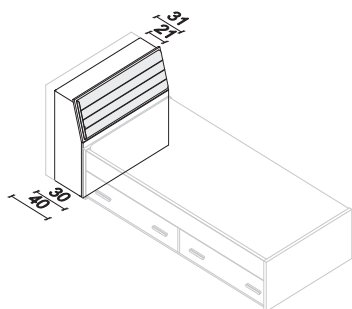

Bettkästen für Kopfteil mit Höhe 87cm

Polster auf Klappe bzw. Rückenlehne immer einteilig

Tiefe 30cm

| | | | | |
|-----------------|---------------|---------------|---------------|---------------|
| Liegenbreite cm | 90 | 100 | 120 | 140 |
| Maße (BxHxT) cm | 97 x 87 x 30 | 107 x 87 x 30 | 127 x 87 x 30 | 147 x 87 x 30 |
| Typen-Nr. | LBL-09 | LBL-10 | LBL-12 | LBL-14 |
| IN | 297 | 308 | 319 | 330 |

Tiefe 40cm

| | | | | |
|-----------------|---------------|---------------|---------------|---------------|
| Liegenbreite cm | 90 | 100 | 120 | 140 |
| Maße (BxHxT) cm | 97 x 87 x 40 | 107 x 87 x 40 | 127 x 87 x 40 | 147 x 87 x 40 |
| Typen-Nr. | LEL-09 | LEL-10 | LEL-12 | LEL-14 |
| IN | 309 | 317 | 328 | 341 |

Bei Bestellung
bitte angeben **Korpus**
Polstermaterial
Polsterfarbe

z

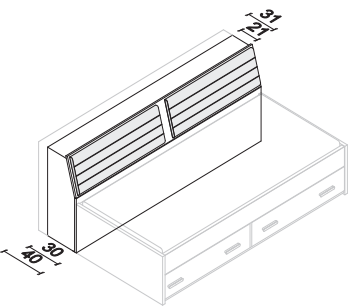

Bettkästen für Bettseite mit Höhe 87cm

Polster auf Klappe bzw. Rückenlehne immer zweiteilig

Tiefe 30cm

| | | | | |
|-----------------|---------------|---------------|---------------|---------------|
| Liegenlänge cm | 200 | 190 | 210 | 220 |
| Maße (BxHxT) cm | 206 x 87 x 30 | 196 x 87 x 30 | 216 x 87 x 30 | 226 x 87 x 30 |
| Typen-Nr. | LBL-20 | LBL-19 | LBL-21 | LBL-22 |
| IN | 356 | 353 | 359 | 362 |

Tiefe 40cm

| | | | | |
|-----------------|---------------|---------------|---------------|---------------|
| Liegenlänge cm | 200 | 190 | 210 | 220 |
| Maße (BxHxT) cm | 206 x 87 x 40 | 196 x 87 x 40 | 216 x 87 x 40 | 226 x 87 x 40 |
| Typen-Nr. | LEL-20 | LEL-19 | LEL-21 | LEL-22 |
| IN | 360 | 356 | 362 | 365 |

Bei Bestellung
bitte angeben **Korpus**
Polstermaterial
Polsterfarbe

z

Bettkästen mit Höhe 107 cm

Der Bettkasten passt hinter das Kopfteil bzw. die Bettseite der Kastenliegen LK4, LK8 (Liege bitte separat bestellen).

Die Korpushöhe ohne Klappe beträgt 102 cm, die Klappe steht 5 cm über dem Oberboden über.

Für eine problemlose Klappenfunktion darf die Sitzhöhe max. 68 cm betragen (siehe Allgemeine Hinweise Seite 4). Nicht freistellbar.

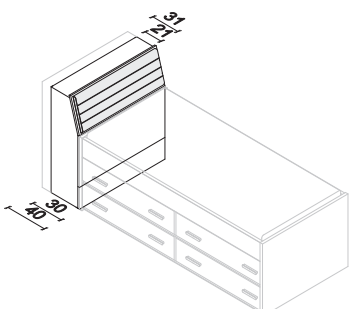

Bettkästen für Kopfteil mit Höhe 107cm

Polster auf Klappe bzw. Rückenlehne immer einteilig

Tiefe 30cm

| | | | | |
|-----------------|---------------|----------------|----------------|----------------|
| Liegenbreite cm | 90 | 100 | 120 | 140 |
| Maße (BxHxT) cm | 97 x 107 x 30 | 107 x 107 x 30 | 127 x 107 x 30 | 147 x 107 x 30 |
| Typen-Nr. | LBM-09 | LBM-10 | LBM-12 | LBM-14 |
| IN | 311 | 320 | 332 | 344 |

Tiefe 40cm

| | | | | |
|-----------------|---------------|----------------|----------------|----------------|
| Liegenbreite cm | 90 | 100 | 120 | 140 |
| Maße (BxHxT) cm | 97 x 107 x 40 | 107 x 107 x 40 | 127 x 107 x 40 | 147 x 107 x 40 |
| Typen-Nr. | LEM-09 | LEM-10 | LEM-12 | LEM-14 |
| IN | 322 | 328 | 342 | 351 |

Bei Bestellung
bitte angeben **Korpus**
Polstermaterial
Polsterfarbe

z

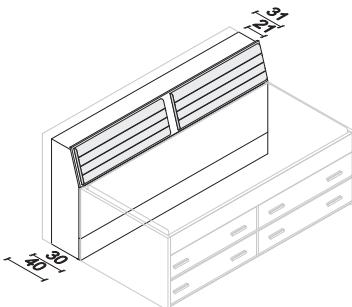

Bettkästen für Bettseite mit Höhe 107cm

Polster auf Klappe bzw. Rückenlehne immer zweiteilig

Tiefe 30cm

| | | | | |
|-----------------|----------------|----------------|----------------|----------------|
| Liegenlänge cm | 200 | 190 | 210 | 220 |
| Maße (BxHxT) cm | 206 x 107 x 30 | 196 x 107 x 30 | 216 x 107 x 30 | 226 x 107 x 30 |
| Typen-Nr. | LBM-20 | LBM-19 | LBM-21 | LBM-22 |
| IN | 361 | 358 | 364 | 368 |

Tiefe 40cm

| | | | | |
|-----------------|----------------|----------------|----------------|----------------|
| Liegenlänge cm | 200 | 190 | 210 | 220 |
| Maße (BxHxT) cm | 206 x 107 x 40 | 196 x 107 x 40 | 216 x 107 x 40 | 226 x 107 x 40 |
| Typen-Nr. | LEM-20 | LEM-19 | LEM-21 | LEM-22 |
| IN | 364 | 361 | 367 | 371 |

Bei Bestellung
bitte angeben **Korpus**
Polstermaterial
Polsterfarbe

z

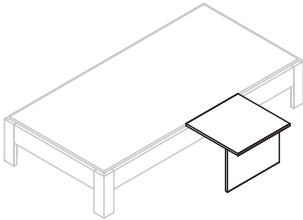
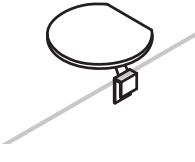
| Einhängetisch für Liegen mit offenem Sockel | | | Ablage für Liegen | | | |
|--|--|---------------|--|--|-----------------|-----------------------|
| Lieferbare Ausführungen: | Korpus | Dekor | Lieferbare Ausführungen: | Korpus | Dekor | |
|  | Der Einhängetisch wird auf Kopfteil, Fußteil oder Bettseite aufgesteckt. Stellfläche der Liege vergrößert sich um ca. 49 cm. 2 Höhen sind möglich: LZ06 passend zu den Liegen L1, L3, L5 LZ06-H passend zu den Liegen L2, L4, L6, LK2, LU8, LSV („Boxy“) | |  | Ablageplatte mit Halter passt zu allen Liegen zum Aufstecken auf Bettseite oder Fußteil. | | |
| | Bezeichnung | Einhängetisch | | Einhängetisch | Bezeichnung | Ablage zum Aufstecken |
| | Maße (BxHxT) cm | 52 x 39 x 52 | | 52 x 46 x 52 | Maße (BxHxT) cm | 40 x 16 x 38 |
| | Typen-Nr. | LZ06 | | LZ06-H | Typen-Nr. | LZ16 |
| IN | 213 | 213 | IN | 191 | | |
| Bei Bestellung bitte angeben | | Korpus | Bei Bestellung bitte angeben | | Korpus | |

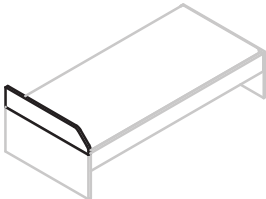
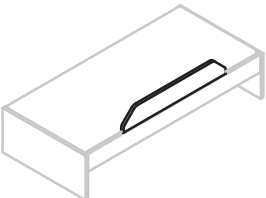
| Liegen Fallschutz | | | | | |
|--|--|------------------|---------------|---------------|---------------|
| Die perfekte Ergänzung für Kinderbetten. Die Absturzsicherung mit abgeschrägten Kanten passt bei allen Liegen auf Kopfteil, Fußteil oder Bettseite und wird an gewünschter Stelle im Bereich der Matratze nicht sichtbar angeschraubt. | | | | | |
| Lieferbare Ausführungen: | Korpus | Dekor | | | |
|  | Schutzbrett einseitig abgeschrägt Zum Anbringen an Kopf- und/ oder Fußteil. | | | | |
| | Liegenbreite cm | 90 | 100 | 120 | 140 |
| | Maße (BxHxT) cm | 97 x 20 x 3 | 107 x 20 x 3 | 127 x 20 x 3 | 147 x 20 x 3 |
| | Typen-Nr. | LF1-09 | LF1-10 | LF1-12 | LF1-14 |
| IN | 180 | 183 | 191 | 199 | |
| Bei Bestellung bitte angeben | | Korpus | | | |
| Sonderlänge durch Kürzung nächstgrößeres Maß – Mindestbreite 40 cm | | Mehrpreis IN 127 | | | |
|  | Schutzbrett beidseitig abgeschrägt Zum Anbringen an Bettseite. | | | | |
| | Maße (BxHxT) cm | 120 x 20 x 3 | 140 x 20 x 3 | | |
| | Typen-Nr. | LF2-12 | LF2-14 | | |
| | IN | 193 | 204 | | |
| Bei Bestellung bitte angeben | | Korpus | | | |
| Sonderlänge durch Kürzung nächstgrößeres Maß – Mindestbreite 40 cm | | Mehrpreis IN 127 | | | |
| Liegen Fallschutz nicht kompatibel mit Raumsparliege „Boxy“ LSV-xx. | | | | | |

loop **SCHRANKKLAPPBETTEN**

WICHTIGER SICHERHEITSHINWEIS:

Befestigung an der Wand mit beigefügten Winkeln ist zwingend erforderlich.

Vorgeschrieben ist ein Auszugswert von min. 50 kg je Winkel - ansonsten ggf. passendes Montageplattenset (LHM / LQM) zusätzlich bestellen.

Die Wandbefestigungsmittel sind nicht im Lieferumfang enthalten. Diese sind abhängig von der Wandbeschaffenheit durch das Montagefachpersonal vor Ort auszuwählen.

Allgemeiner Hinweis

Der Metallrahmen (=Lattenrost) ist bei den Schrankklappbetten konstruktiver Bestandteil und wird immer mitgeliefert.

Die Matratze ist im Lieferumfang NICHT enthalten.

Schrankklappbett Hoch

Lieferbare Ausführungen:

Liegenkorpus

Dekor

Front

Dekor

oder **Lack gegen Mehrpreis je Frontelement**

(siehe direkt beim jeweiligen Artikel)

* wenn Front in verschiedenen Dekoren gewünscht ist, bitte einzeln angeben

ohne Mehrpreis

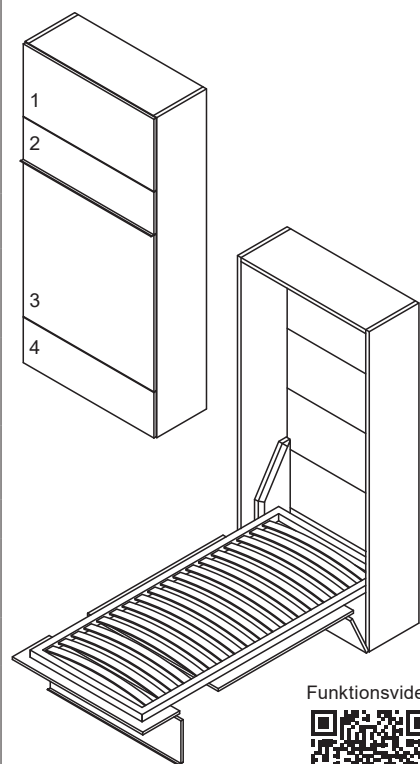

Schrankklappbett Hoch, 40cm tief

Ausgestattet mit stabilem anthrazitfarbenem pulverbeschichteten Metallrahmen.

24 eingelassene hochwertige Schichtholz-Federholzleisten in 38 mm Breite sind im Lieferumfang enthalten, darunter 6 Federholzleisten, die eine individuelle Härtegradverstellung für Ihren Schlafkomfort ermöglichen.

Die Leisten können werkzeuglos gewechselt werden, um die Position der Härtegradverstellung den persönlichen Bedürfnissen anzupassen.

Oberkante des Metallrahmens ist 35 cm.

Um eine optimale Funktion der Schrankklappbetten zu gewährleisten, ist das Einhalten folgender Matratzenwerte notwendig:

ohne Polster

Liegefläche (BxT) cm

140 x 200

180 x 200

Max. Stärke (H) cm

20

20

Gewicht kg

22-25

30-32

mit Polster LPS-xx

Liegefläche (BxT) cm

140 x 200

180 x 200

Max. Stärke (H) cm

18

18

Gewicht kg

22-25

30-32

Maße (BxHxT) cm

geschlossen

196 x 225 x 40

geöffnet

156 x 225 x 230

196 x 225 x 230

Belastbarkeit

150 kg

280 kg

Größtes Packstück (LxBxH) cm

210 x 153 x 7,5

210 x 193 x 7,5

Gewicht

35 kg

39 kg

Typen-Nr.

LH-14

LH-18

IN

446

455

Mehrpreis Lack Front 1

PG1 149 | PG2 161

PG1 157 | PG2 172

Mehrpreis Lack Front 2

PG1 129 | PG2 136

PG1 141 | PG2 150

Mehrpreis Lack Front 3

PG1 177 | PG2 186

PG1 185 | PG2 199

Mehrpreis Lack Front 4

PG1 129 | PG2 136

PG1 141 | PG2 150

Bei Bestellung bitte angeben

Liegenkorpus

Front

z

Funktionsvideo



Zubehör Schrankklappbett Hoch

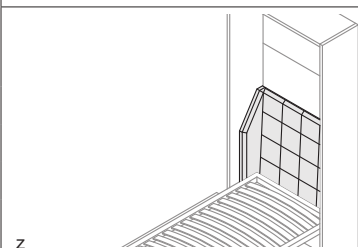

Rücken- und 2 Seitenpolster. Kompatibel mit Artikel LH.

Lieferbare Ausführungen:

Polstermaterial

Kunstleder oder Webstoff

Polsterfarbe

s. Vorblatt

Maße (BxHxT) cm

140 x 90 x 30

180 x 90 x 30

Typen-Nr.

LPS-14

LPS-18

IN

310

326

Bei Bestellung

bitte angeben

Polstermaterial

Polsterfarbe

z

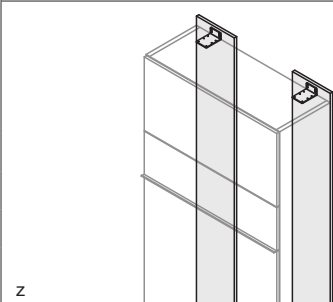

Montageplattenset für Schrankklappbetten Hoch, Liegefläche 140 -180 x 200

Empfohlen bei Wänden, die keine Auszugswerte je Winkel von min. 50 kg vorweisen können (z.B. Leichtbauwände).

Bei Verwendung der Montageplatte rückt das Möbel um ca. 2 cm von der Wand. Dies ist bei Planungen mit Anbauelementen zu beachten.

Lieferbare Ausführungen:

Korpus

Dekor

Maße (BxHxT) cm

30 x 230 x 2 je Platte

Typen-Nr.

LHM

IN

193

Bei Bestellung

bitte angeben

Korpus

z

Schrankklappbett Quer

Lieferbare Ausführungen:

Liegenkorpus

Dekor

Front

Dekor oder **Lack gegen Mehrpreis je Frontelement**

(siehe direkt beim jeweiligen Artikel)

* wenn Front in verschiedenen Dekoren gewünscht ist, bitte einzeln angeben

ohne Mehrpreis

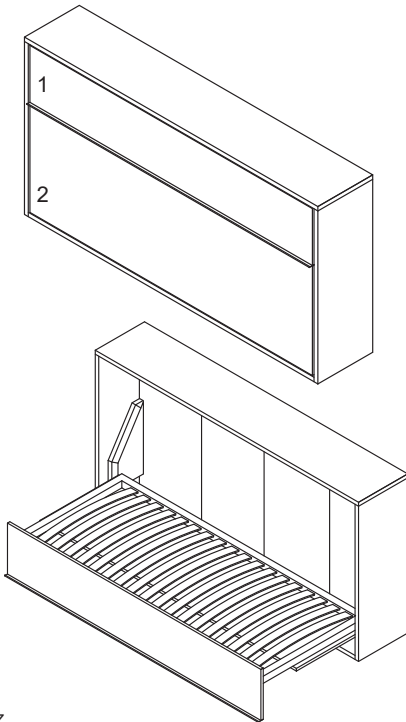

Schrankklappbett Quer, 40 cm tief

Ausgestattet mit stabilem anthrazitfarbenem pulverbeschichteten Metallrahmen.

24 eingelassene hochwertige Schichtholz-Federholzleisten in 38 mm Breite sind im Lieferumfang enthalten, darunter 6 Federholzleisten, die eine individuelle Härtegradverstellung für Ihren Schlafkomfort ermöglichen. Die Leisten können werkzeuglos gewechselt werden, um die Position der Härtegradverstellung den persönlichen Bedürfnissen anzupassen.

Oberkante des Metallrahmens ist 35 cm.

Durch eine einfach zu bedienende Verriegelung ist das Bett bei Benutzung gegen unbeabsichtigtes Einklappen geschützt.

Um eine optimale Funktion der Schrankklappbetten zu gewährleisten, ist das Einhalten folgender Matratzenwerte notwendig:

| | | |
|-------------------------------------|-------------------------------|-------------------|
| Liegefläche (BxT) cm | 90 x 200 | 120 x 200 |
| Max. Stärke (H) cm | 20 | 20 |
| Gewicht kg | 13-15 | 17-19 |
| Maße (BxHxT) cm geschlossen | 214 x 120 x 40 | 214 x 146 x 40 |
| geöffnet | 214 x 120 x 113 | 214 x 146 x 143 |
| Belastbarkeit | 150 kg | 150 kg |
| Größtes Packstück (LxBxH) cm | 211 x 96 x 7,5 | 211 x 126 x 7,5 |
| Gewicht | 22 kg | 31 kg |
| Typen-Nr. | LQ4-09 | LQ4-12 |
| IN | 429 | 437 |
| Mehrpreis Lack Front 1 | PG1 153 PG2 168 | PG1 153 PG2 168 |
| Mehrpreis Lack Front 2 | PG1 180 PG2 191 | PG1 191 PG2 208 |
| Bei Bestellung bitte angeben | Liegenkorpus Front | |

z

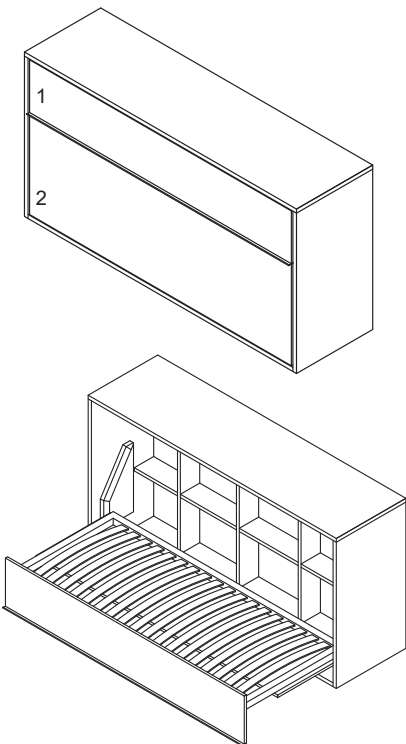

Schrankklappbett Quer, 60 cm tief

Ausgestattet mit stabilem anthrazitfarbenem pulverbeschichteten Metallrahmen.

24 eingelassene hochwertige Schichtholz-Federholzleisten in 38 mm Breite sind im Lieferumfang enthalten, darunter 6 Federholzleisten, die eine individuelle Härtegradverstellung für Ihren Schlafkomfort ermöglichen. Die Leisten können werkzeuglos gewechselt werden, um die Position der Härtegradverstellung den persönlichen Bedürfnissen anzupassen.

Oberkante des Metallrahmens ist 35 cm.

Im Korpus hinter der Liege befindet sich ein offenes Stauraumregal, siehe Beschreibung Innenleben.

Durch eine einfach zu bedienende Verriegelung ist das Bett bei Benutzung gegen unbeabsichtigtes Einklappen geschützt.

Um eine optimale Funktion der Schrankklappbetten zu gewährleisten, ist das Einhalten folgender Matratzenwerte notwendig:

| | | |
|--|---------------------------------------|--|
| Liegefläche (BxT) cm | 90 x 200 | 120 x 200 |
| Max. Stärke (H) cm | 20 | 20 |
| Gewicht kg | 13-15 | 17-19 |
| Beschreibung Liegenkorpus Innenleben: | 3 Mittelseiten 8 Holz-Einlegeböden | 3 Mittelseiten 12 Holz-Einlegeböden |
| Maße (BxHxT) cm geschlossen | 214 x 120 x 61 | 214 x 146 x 61 |
| geöffnet | 214 x 120 x 134 | 214 x 146 x 164 |
| Belastbarkeit | 150 kg | 150 kg |
| Größtes Packstück (LxBxH) cm | 211 x 96 x 7,5 | 211 x 126 x 7,5 |
| Gewicht | 22 kg | 31 kg |
| Typen-Nr. | LQ6-09 | LQ6-12 |
| IN | 436 | 444 |
| Mehrpreis Lack Front 1 | PG1 153 PG2 168 | PG1 153 PG2 168 |
| Mehrpreis Lack Front 2 | PG1 180 PG2 191 | PG1 191 PG2 208 |
| Bei Bestellung bitte angeben | Liegenkorpus Front | |

z

Zubehör Schrankklappbett Hoch und Quer

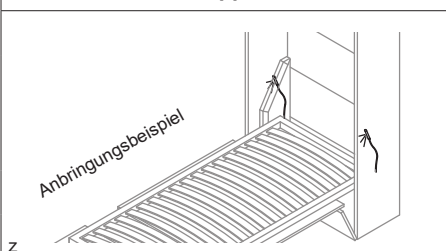

| | | |
|--|---|----------------------------------|
| Flexarmleuchte(n) kompatibel mit den Artikeln LH, LQ6, LQS6 und LQT6 | 1 Flexarmleuchte mit USB | 2 Flexarmleuchten mit USB |
| | LED-Flexarmleuchte(n) mit USB-Ladestation - max. Ladestrom 2.100 mA bei 5V. Länge des flexiblen Arms ca. 55 cm + ca. 15 cm Länge Leuchtenkopf. Oberfläche Alu Optik. Leuchte mit integriertem Schalter am Leuchtenkopf und USB Ladestation am Sockel. Trafo bitte separat bestellen. | |
| Typen-Nr. | KXS-12 | KXS-22 |
| IN | 178 | 213 |

z

Schrankklappbett Quer mit Stauraum

Lieferbare Ausführungen:

Liegenkorpus

Dekor

Front

Dekor

oder **Lack gegen Mehrpreis je Frontelement**

(siehe direkt beim jeweiligen Artikel)

* wenn Front in verschiedenen Dekoren gewünscht ist, bitte einzeln angeben

ohne Mehrpreis

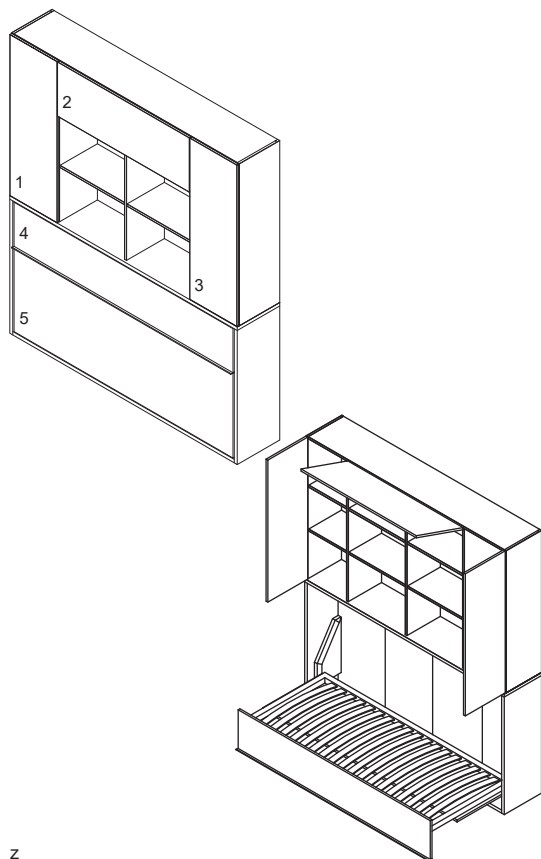

Schrankklappbett Quer mit Aufsatz, 40 cm tief

Ausgestattet mit stabilem anthrazitfarbenem pulverbeschichteten Metallrahmen.

24 eingelassene hochwertige Schichtholz-Federholzleisten in 38 mm Breite sind im Lieferumfang enthalten, darunter 6 Federholzleisten, die eine individuelle Härtegradverstellung für Ihren Schlafkomfort ermöglichen.

Die Leisten können werkzeuglos gewechselt werden, um die Position der Härtegradverstellung den persönlichen Bedürfnissen anzupassen.

Oberkante des Metallrahmens ist 35 cm.

Durch eine einfach zu bedienende Verriegelung ist das Bett bei Benutzung gegen unbeabsichtigtes Einklappen geschützt.

Um eine optimale Funktion der Schrankklappbetten zu gewährleisten, ist das Einhalten folgender Matratzenwerte notwendig:

| | | | |
|----------------------|----------|----------|-----------|
| Liegefläche (BxT) cm | 90 x 200 | 90 x 200 | 120 x 200 |
| Max. Stärke (H) cm | 20 | 20 | 20 |
| Gewicht kg | 13-15 | 13-15 | 17-19 |

Beschreibung Aufsatz:

2 Drehtüren mit Push-to-Open, 1 Klappe mit Öffnung von Klappenunterkante
6 Holz-Einlegeböden

| | | | |
|--|-----------------------------------|-----------------------------------|-----------------------------------|
| Maße (BxHxT) cm geschlossen geöffnet | 214 x 210 x 40 214 x 210 x 113 | 214 x 236 x 40 214 x 236 x 113 | 214 x 236 x 40 214 x 236 x 143 |
| Belastbarkeit | 150 kg | 150 kg | 150 kg |
| Größtes Packstück (LxBxH) cm Gewicht | 211 x 96 x 7,5 22 kg | 211 x 96 x 7,5 22 kg | 211 x 126 x 7,5 31 kg |
| Typen-Nr. | LQS4-09 | LQT4-09 | LQT4-12 |
| IN | 449 | 450 | 456 |
| Mehrpreis Lack je Front 1-3 | PG1 148 PG2 159 | PG1 148 PG2 159 | PG1 148 PG2 159 |
| Mehrpreis Lack Front 4 | PG1 153 PG2 168 | PG1 153 PG2 168 | PG1 153 PG2 168 |
| Mehrpreis Lack Front 5 | PG1 180 PG2 191 | PG1 180 PG2 191 | PG1 191 PG2 208 |

**Bei Bestellung
bitte angeben**

**Liegenkorpus
Front**

z

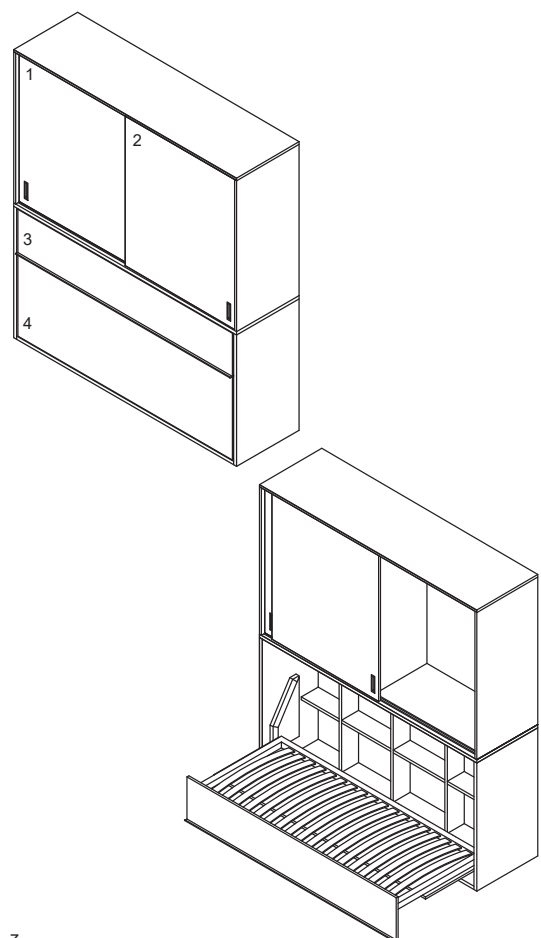

Schrankklappbett Quer mit Aufsatz, 60 cm tief

Ausgestattet mit stabilem anthrazitfarbenem pulverbeschichteten Metallrahmen.

24 eingelassene hochwertige Schichtholz-Federholzleisten in 38 mm Breite sind im Lieferumfang enthalten, darunter 6 Federholzleisten, die eine individuelle Härtegradverstellung für Ihren Schlafkomfort ermöglichen.

Die Leisten können werkzeuglos gewechselt werden, um die Position der Härtegradverstellung den persönlichen Bedürfnissen anzupassen.

Oberkante des Metallrahmens ist 35 cm.

Im Korpus hinter der Liege befindet sich ein offenes Stauraumregal, siehe Beschreibung Innenleben.

Durch eine einfach zu bedienende Verriegelung ist das Bett bei Benutzung gegen unbeabsichtigtes Einklappen geschützt.

Um eine optimale Funktion der Schrankklappbetten zu gewährleisten, ist das Einhalten folgender Matratzenwerte notwendig:

| | | | |
|----------------------|----------|----------|-----------|
| Liegefläche (BxT) cm | 90 x 200 | 90 x 200 | 120 x 200 |
| Max. Stärke (H) cm | 20 | 20 | 20 |
| Gewicht kg | 13-15 | 13-15 | 17-19 |

Beschreibung Aufsatz:

2 Schiebetüren mit Muschelgriff aus Metall in Farbe Aluminium.

Im Aufsatz sind keine Böden enthalten - Zubehör siehe nächste Seite!

| | | | |
|--|---------------------------------------|--|-----------------------------------|
| Beschreibung Liegenkorpus Innenleben: | 3 Mittelseiten 8 Holz-Einlegeböden | 3 Mittelseiten 12 Holz-Einlegeböden | |
| Maße (BxHxT) cm geschlossen geöffnet | 214 x 210 x 61 214 x 210 x 141 | 214 x 236 x 61 214 x 236 x 141 | 214 x 236 x 61 214 x 236 x 171 |
| Belastbarkeit | 150 kg | 150 kg | 150 kg |
| Größtes Packstück (LxBxH) cm Gewicht | 211 x 96 x 7,5 22 kg | 211 x 96 x 7,5 22 kg | 211 x 126 x 7,5 31 kg |
| Typen-Nr. | LQS6-09 | LQT6-09 | LQT6-12 |
| IN | 453 | 454 | 460 |
| Mehrpreis Lack je Front 1/2 | PG1 174 PG2 184 | PG1 174 PG2 184 | PG1 174 PG2 184 |
| Mehrpreis Lack Front 3 | PG1 153 PG2 168 | PG1 153 PG2 168 | PG1 153 PG2 168 |
| Mehrpreis Lack Front 4 | PG1 180 PG2 191 | PG1 180 PG2 191 | PG1 191 PG2 208 |

**Bei Bestellung
bitte angeben**

**Liegenkorpus
Front**

z

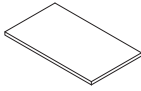
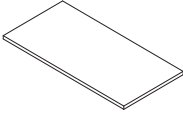
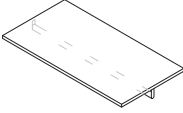
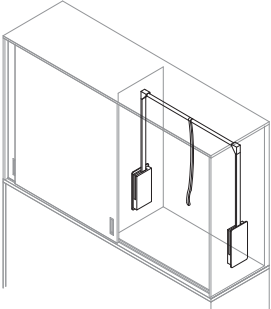
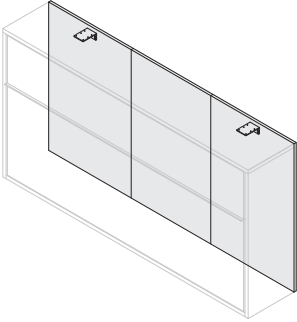
| Zubehör Schrankklappbett Quer | | |
|-------------------------------|--|--|
| z |  | Einlegeboden für LQS4/LQT4 |
| | | Maße (BxHxT) cm 51 x 2 x 35 Typen-Nr. KSB51 IN 129 Bei Bestellung bitte angeben Korpus |
| z |  | Einlegeboden für LQS6/LQT6 |
| | | Maße (BxHxT) cm 104 x 2 x 51 Typen-Nr. KSB104 IN 140 Bei Bestellung bitte angeben Korpus |
| z |  | Einlegeboden mit Kleiderstange für LQS6/LQT6 |
| | | Maße (BxHxT) cm 104 x 2 x 51 Typen-Nr. KSB104-S IN 150 Bei Bestellung bitte angeben Korpus |
| z |  | Kleiderlift für LQS6 / LQT6 Farbe: Schwarz Je Fachseite max. ein Lift möglich, dann keine zusätzlichen Böden einsetzbar. |
| | | Maße (BxHxT) cm 104 x 79 x 51 Typen-Nr. KKL IN 204 |
| z |  | Montageplattenset für Schrankklappbetten Quer (nicht für Aufsätze!) Empfohlen bei Wänden, die keine Auszugswerte je Winkel von min. 50 kg vorweisen können (z.B. Leichtbauwände). Bei Verwendung der Montageplatte rückt das Möbel um ca. 2 cm von der Wand. Dies ist bei Planungen mit Anbauelementen zu beachten. |
| | | Maße (BxHxT) cm Liegefläche 90 x 200 Liegefläche 120 x 200 214 x 118 x 2 214 x 144 x 2 Typen-Nr. LQM-09 LQM-12 IN 201 214 Bei Bestellung bitte angeben Korpus |

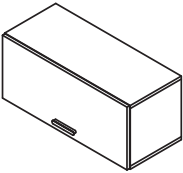
| Hängeelement | | Tiefe 40 cm (passend zu LQ4) | | Lack gegen Mehrpreis je Frontelement | | PG1 | PG2 |
|--------------------------|---|---|------------|--------------------------------------|----------------------------|----------|---|
| Lieferbare Ausführungen: | Korpus | Dekor | Dekor oder | | | IN 127 | IN 133 |
| a |  | Hänger 1 Klappe nach oben Bei Hängern mit Klappe ist aufgrund der Klappenbremse kein Einlegeboden möglich. Maximale Belastbarkeit je Hängeelement 30 kg. | | Maße (BxHxT) cm 107 x 40 x 40 | Typen-Nr. K2A-116 | IN 241 | Bei Bestellung bitte angeben Korpus Front |

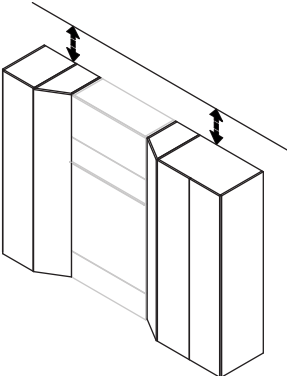
| | |
|---|--|
|  | <p>Eine Höhenkürzung von Kleider- und Schwebetürenschränken oder Stollenwänden mit der Höhe 236 cm auf Schrankklappbetten mit der Höhe 225 cm ist möglich.</p> <p>Die Kürzung ist <u>ohne</u> Mehrpreis, jedoch <u>nur</u> wenn ein Schrankklappbett in selbiger Kommission bestellt wird.</p> |
|---|--|

loop TISCHSYSTEM

Allgemeine Planungshinweise

Die Tischplatten sind 28 mm stark und haben eine umlaufende ca. 2 mm starke Dickkante. Alle Elemente des Schreibtischsystems werden im Standard so ausgeliefert, dass sie frei stellbar sind. Sonderbearbeitungen möglich: Abrundungen, Abschrägungen, Innenrundungen und Kabeldurchführungen.

Schreibtisch mit manuell höhenverstellbarem Gestell

Die maximale, statische Schreibtischbelastung beträgt 100 kg (inkl. Tischplatte).

Das Tischgestell ist in 2 cm-Schritten manuell höhenverstellbar durch Fußtretmechanismus an beiden Tischfüßen - der Verstellbereich reicht von min. 63 cm bis max. 91 cm. Höhe in cm an beiden Tischfüßen angedruckt zur erleichterten Einstellung.

Lieferbare Ausführungen:

Platte
Tischgestell

Dekor
Oberfläche „schwarz“ (Tiefschwarz RAL 9005) oder „weiß“ (verkehrsweiß RAL 9016)

Bezeichnung

Schreibtisch mit manuell
höhenverstellbarem Tischgestell
120-200 x 63-91 x 70-80
ST5
IN 360

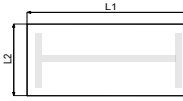
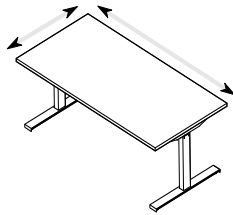

Breite L1 ohne Mehrpreis
möglich von 120 cm – 200 cm

Tiefe L2 ohne Mehrpreis
möglich von 70 cm – 80 cm

Bei Bestellung
bitte angeben

Dekor der Tischplatte
Breitenmaß L1
Tiefenmaß L2
Tischgestellfarbe

Schreibtisch mit manuell höhenverstellbarem C-Fuß-Gestell

Das Tischgestell ermöglicht bei der Montage eine individuelle Höheneinstellung in 2 cm-Schritten - der Verstellbereich reicht von min. 72 cm bis max. 84 cm.

Lieferbare Ausführungen:

Platte
Tischgestell

Dekor
Oberfläche „silber“ (Weißaluminium RAL 9006)

Bezeichnung

Schreibtisch mit C-Fuß-Gestell
110-159 x 72-84 x 64-80
ST1
IN 276

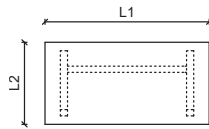
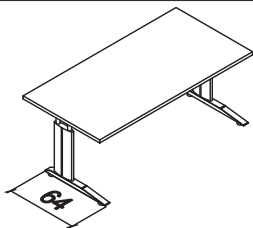

Breite L1 ohne Mehrpreis
möglich von 110 cm – 159 cm

Tiefe L2 ohne Mehrpreis
möglich von 64 cm – 80 cm

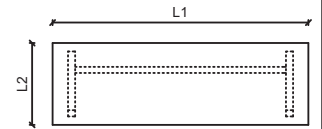
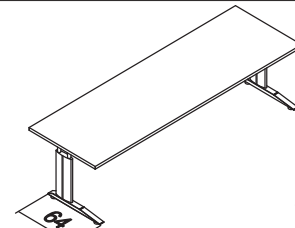

Breite L1 ohne Mehrpreis
möglich von 160 cm – 250 cm

Tiefe L2 ohne Mehrpreis
möglich von 64 cm – 80 cm

Bei Bestellung
bitte angeben

Dekor der Tischplatte
Breitenmaß L1
Tiefenmaß L2

Dekor der Tischplatte
Breitenmaß L1
Tiefenmaß L2

Schreibtisch mit elektrisch höhenverstellbarem Fuß-Gestell

Die maximale, statische Schreibtischbelastung beträgt 100 kg (inkl. Tischplatte).

Das Tischgestell aus westeuropäischer Qualitätsfertigung ist mit einer Hubgeschwindigkeit von 4 cm/s in einer Bandbreite von 61 cm bis 125 cm stufenlos höhenverstellbar, inkl. sensorgesteuertem Kollisionsschutz.

Das Standard-Bedienteil ist mit Netzleitung 220 V, 300 cm lang mit schwarzem Euroflachstecker im Lieferumfang enthalten. Gegen Mehrpreis ist eine Memory-Schaltung mit Bluetooth® Ansteuerung bestellbar (siehe Artikel STM).

Lieferbare Ausführungen:

Platte
Tischgestell

Dekor
Oberfläche „schwarz“ (Tiefschwarz RAL 9005) oder „weiß“ (verkehrsweiß RAL 9016)

Bezeichnung

Schreibtisch mit elektrisch
höhenverstellbarem Fußgestell
im Fixmaß
160 x 61-125 x 80
ST33
IN 390

Gestellfuß B 71cm

z

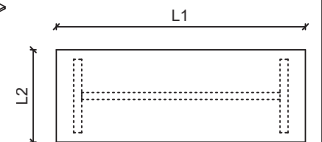
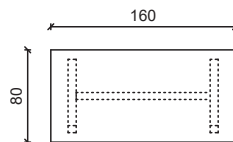
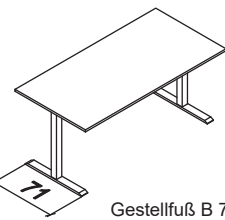

Breite L1 ohne Mehrpreis
möglich von 120 cm – 200 cm

Tiefe L2 ohne Mehrpreis
möglich von 70 cm – 80 cm

Bei Bestellung
bitte angeben

Dekor der Tischplatte
Tischgestellfarbe

Dekor der Tischplatte
Breitenmaß L1
Tiefenmaß L2
Tischgestellfarbe

Schreibtisch mit zwei Seitenwangen

Schreibtisch bestehend aus Platte, Traverse und zwei Seitenteilen, jeweils mit 28 mm Plattenstärke und umlaufend ca. 2 mm starker Dickkante.

Lieferbare Ausführungen:

Korpus

Dekor

Bezeichnung

Schreibtisch im Fixmaß
160 x 73 x 80
STW3
IN 236

Dekor der Tischplatte
Dekor der Seitenwangen

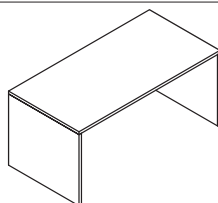

Breite L1 ohne Mehrpreis
möglich von 100 cm – 180 cm
Tiefe L2 ohne Mehrpreis
möglich von 60 cm – 80 cm

Schreibtisch im variablen Maß
100-180 x 73 x 60-80
STW4
IN 268

Dekor der Tischplatte
Dekor der Seitenwangen
Breitenmaß L1
Tiefenmaß L2

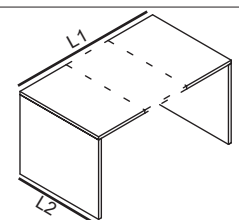

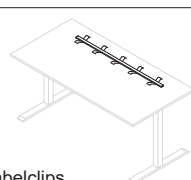
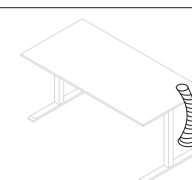

| Bedienteil für ST33 und ST34 | | |
|------------------------------|--|--|
| Bezeichnung | Standard Das Bedienteil wird durch Neigen in die Richtung, in die der Tisch verfahren soll, bedient. | Bedienteil mit Memory-Schaltung, digitale Höhenanzeige und Bluetooth® Ansteuerung 4 Speicherpositionen. Intuitives Bedienelement: Digitales Display für Benutzerführung und eine Erinnerung über eine Lichtleiste, um den Anwender daran zu erinnern aufzustehen. Display bietet dem Benutzer eine Anleitung, wenn er den Schreibtisch und das Desk Panel bedient. Verbindbar mit Desk Control App für Benachrichtigungen auf dem PC und intelligenten Geräten. |
| Typen-Nr. |  ohne Mehrpreis |  STM 177 |
| IN | | |

| Kabelorganisation für Schreibtische Alle Artikel sind in der Ausführung Schwarz matt | | |
|---|--|---|
| Bezeichnung |  Kabelleiste mit Kabelclips Zum Anbringen an der Tischplatten Unterseite. Länge = 115 cm |  Kabelspirale Zum Anbringen an der Tischplatten Unterseite. Für eine Höhenverstellung von 61 - 125 cm. |
| Typen-Nr. | STZ21 127 | STZ22 161 |
| IN | | |

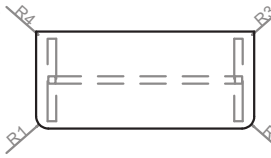
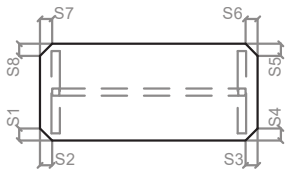
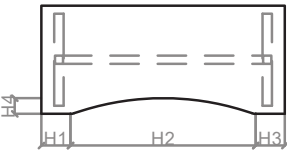
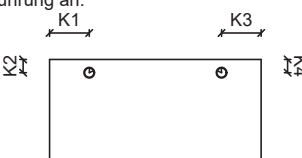
Sonderbearbeitungen an den Schreibtischen ST1, ST2, ST5, ST33 und ST34
Abrundung oder Abschrägung der Tischplatten-Ecken, Innenrundung an der Vorderkante sowie Kabeldurchführungen sind gegen Mehrpreis möglich. Hierzu muss der Bestellung eine Skizze (mit Blick von oben) beigefügt sein, aus der alle erforderlichen Maße hervorgehen. Durch die Traversen des Stahlgestells gibt es maßliche Einschränkungen, die zu jeder Sonderbearbeitung weiter unten angegeben sind.

| | | |
|------------------------------|--|--|
| Bezeichnung | Bitte über die Bezeichnung der Rundung (R1, R2, R3 oder R4) angeben, welche Ecke(n) gerundet werden soll(en). Es können aus technischen Gründen aber immer nur max. 2 Ecken einer Platte abgerundet werden. R1- R4 muss zwischen 8 und 10 cm liegen. Mehrpreis je Abrundung. | S1 und S2 muss zwischen 8 cm und 10 cm liegen. Der Mehrpreis fällt je einer Abschrägung an. |
| Typen-Nr. |  SOA 159 |  SOS 159 |
| IN | | |
| Bei Bestellung bitte angeben | Position und Maße der Abrundung (Skizze) | Position und Maße der Abschrägung (Skizze) |
| Bezeichnung | H1 und H3 dürfen nicht kleiner als 20 cm sein. H4 darf max. 26 cm sein. Der Mehrpreis fällt je einer Innenrundung an. | Der Kabeldurchlass hat einen Durchmesser von 8 cm. Mit K1 und K2 wird der Mittelpunkt der Bohrung angegeben. K1 muss min. 22 cm sein, K2 muss zwischen 10 cm und 34 cm liegen. Der Mehrpreis fällt je einer Kabeldurchführung an. |
| Typen-Nr. |  SOI 170 |  SOK 127 |
| IN | | |
| Bei Bestellung bitte angeben | Position und Maße der Innenrundung (Skizze) | Position und Maße der Kabeldurchführung (Skizze) |

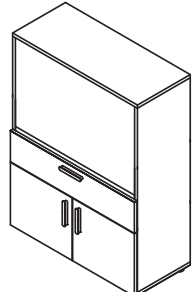
Schreibsekretäre
Klappe grifflos mit Push-to-Open-Funktion.
Innenleben hinter Klappe ausgestattet mit zwei ca. 23 cm tiefen Böden, davon der untere mit Kabeldurchlass an fixer Position und der obere als **Einlegeboden** verstellbar.
Nutzbare Arbeitsfläche bei offener Klappe ca. BxT 80 x 52 cm, Arbeitshöhe ca. 71,5 cm. Max. Belastbarkeit Klappe 30 kg bei gleichmäßig verteilter Last.

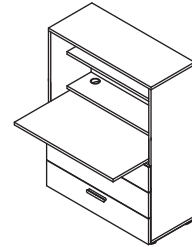
| | | | | | | |
|------------------------------|---|---|---|---|---|---|
| Lieferbare Ausführungen: | Korpus Klappe Türen Schubkästen | Dekor Dekor* Dekor* Dekor* | oder oder oder oder | Lack gegen Mehrpreis Lack gegen Mehrpreis je Tür Lack gegen Mehrpreis je Schubkasten | PG1 IN 156 IN 127 IN 121 | PG2 IN 170 IN 133 IN 124 |
| | * wenn Türen, Klappe oder Schubkästen in verschiedenen Dekoren gewünscht sind, bitte einzeln angeben ohne Mehrpreis | | | | | |
| Bezeichnung | a Sekretär 1 Klappe 1 Schubkasten 2 Holz Türen 1 Mittelseite 2 Holz E-Böden |  |  | a Sekretär 1 Klappe 3 Schubkästen |  |  |
| Maße (BxHxT)cm | 90 x 120 x 40 | | | 90 x 120 x 40 | | |
| Typen-Nr. | K6S-92 | | | K6S-93 | | |
| IN | 370 | | | 375 | | |
| Bei Bestellung bitte angeben | Korpus Klappe Schubkasten Türen Griff | | | Korpus Klappe Schubkasten Griff | | |

Individuell planbare Tische aus Einzelkomponenten

Rechteckige Platten

28 mm stark mit umlaufender ca. 2 mm starker Dickkante.

Ab einer freitragenden Länge von 130 cm sollte die Tischplatte mit einer separat zu bestellenden Unterstützungsschiene gegen Durchbiegung abgesichert werden.

Die Tischplatten sind ohne einen Mehrpreis in Sondermaß bestellbar (Kürzungen von Breite und Tiefe).

Bitte die gewünschten Maße L1 und L2 angeben.

Lieferbare Ausführungen:

Platte

Dekor

| | | |
|---|--|--|
| <p>O = empfohlene Position von Tischfüßen</p> | | |
| | <p>Bezeichnung Maße (BxHxT) cm Typen-Nr. IN</p> | <p>Tischplatte 100 x 3 x 100 STP1 191</p> |
| <p>Bei Bestellung bitte angeben</p> | <p>Dekor der Tischplatte Breitenmaß L1 (Ohne Angaben wird L1 = 100 cm geliefert) Tiefenmaß L2 (Ohne Angaben wird L2 = 100 cm geliefert)</p> | <p>Dekor der Tischplatte Breitenmaß L1 (Ohne Angaben wird L1 = 190 cm geliefert) Tiefenmaß L2 (Ohne Angaben wird L2 = 100 cm geliefert)</p> |

Eckplatten

28 mm stark mit umlaufender ca. 2 mm starker Dickkante.

Die Tischplatten sind ohne Mehrpreis in Sondermaß bestellbar (Kürzungen von Breite und Tiefe).

Bitte die gewünschten Maße L1 bis L4 angeben.

Die schräge Kante = Maß L5 ergibt sich dann konstruktiv.

Für die Bearbeitung der Bestellung von Eckplatten in Sondermaß benötigen wir eine Aufmaßskizze (mit Blick von oben)!

Lieferbare Ausführungen:

Platte

Dekor

| | | |
|---|---|---|
| <p>O = empfohlene Position von Tischfüßen</p> | | |
| | <p>Bezeichnung Maße (BxHxT) cm Typen-Nr. IN</p> | <p>Eckplatte 100 x 3 x 100 STECK1 230</p> |
| <p>Bei Bestellung bitte angeben</p> | <p>Dekor der Tischplatte Breitenmaß L1 (Ohne Angaben wird L1 = 100 cm geliefert) Breitenmaß L3 (Ohne Angaben wird L3 = 40 cm geliefert) Tiefenmaß L2 (Ohne Angaben wird L2 = 100 cm geliefert) Tiefenmaß L4 (Ohne Angaben wird L4 = 40 cm geliefert)</p> | <p>Dekor der Tischplatte Breitenmaß L1 (Ohne Angaben wird L1 = 120 cm geliefert) Breitenmaß L3 (Ohne Angaben wird L3 = 61 cm geliefert) Tiefenmaß L2 (Ohne Angaben wird L2 = 120 cm geliefert) Tiefenmaß L4 (Ohne Angaben wird L4 = 61 cm geliefert)</p> |

Spezialplatten

28 mm stark mit umlaufender ca. 2 mm starker Dickkante.

Ab einer freitragenden Länge von 130 cm sollte die Tischplatte mit einer separat zu bestellenden Unterstützungsschiene gegen Durchbiegung abgesichert werden.

Die Tischplatten sind ohne Mehrpreis in Sondermaß bestellbar (Kürzungen von Breite und Tiefe).

Bitte die gewünschten Maße L1 bis L4 angeben.

Für die Bearbeitung der Bestellung von Spezialplatten in Sondermaß benötigen wir eine Aufmaßskizze (mit Blick von oben)!

Lieferbare Ausführungen:

Platte

Dekor

| | | |
|---|---|--|
| <p>O = empfohlene Position von Tischfüßen</p> | | |
| | <p>Bezeichnung Maße (BxHxT) cm Typen-Nr. IN</p> | <p>Tischplatte 190 x 3 x 100 STP8 238</p> |
| <p>Bei Bestellung bitte angeben</p> | <p>Dekor der Tischplatte Breitenmaß L1 (Ohne Angaben wird L1 = 190 cm geliefert) Tiefenmaß L2 (Ohne Angaben wird L2 = 100 cm geliefert) Tiefenmaß L3 (Ohne Angaben wird L3 = 70 cm geliefert) Breitenmaß L4 (Ohne Angaben wird L4 = 50 cm geliefert)</p> | |

Freiformplatten

Sollte sich Ihre Wunschplatte nicht aus den oben aufgeführten Grundplatten und den möglichen Sonderbearbeitungen zusammensetzen lassen, so fragen Sie bitte mittels einer Skizze bei uns an. Gerne unterbreiten wir Ihnen für technisch realisierbare Platten ein individuelles Angebot.

Sonderbearbeitungen an Tischplatten

Gegen Mehrpreis sind folgende Sonderbearbeitungen möglich: Abrundungen an den Ecken, Abschrägungen, Innenrundungen, Kabeldurchführungen.

Alle Sonderbearbeitungen sind miteinander kombinierbar – z.B. vorne die beiden Ecken abrunden und hinten die Platte abschrägen.

In jedem Fall muss der Bestellung eine Skizze (mit Blick von oben) beigelegt sein, aus der die gewünschten Maße der Sonderbearbeitung eindeutig hervorgehen.

Abrundung

Bedingt durch das Herstellverfahren gibt es eine Mindestgröße für die Rundung. Das Maß R1 darf nicht kleiner sein als 8 cm. Bitte über die Bezeichnung der Rundung (R1, R2, R3 oder R4) angeben, welche Ecke(n) gerundet werden soll(en). Es können aus technischen Gründen aber immer nur max. 2 Ecken einer Platte abgerundet werden. Pro 1 Abrundung fällt der Mehrpreis an, egal wie groß die Rundung ist. Aus technischen Gründen sind folgende Sonderbearbeitungen leider NICHT möglich: 3 oder 4 Rundungen an derselben Platte, kreisrunde oder ovale Platten. Folgende Abrundungen sind möglich:

Bitte über die Bezeichnung der Rundung (R1, R2, R3 oder R4) angeben, welche Ecke(n) gerundet werden soll(en).

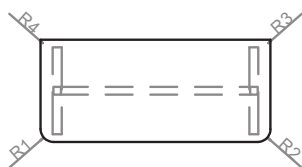

Bezeichnung
Typen-Nr.
IN

Abrundung
SOA
159

Bei Bestellung
bitte angeben

| | | | |
|---|--|---|---|
| Beispiele für 1 Rundung 1 x Mehrpreis | 1 Rundung rechts Bsp. R2 = L2 : 4 | 1 Rundung links Bsp. R1 = L2 : 2 | 1 Rundung maximal Bsp. R2 = L2 |
| Beispiele für 2 Rundungen 2 x Mehrpreis | 2 Rundungen an langer Kante Bsp. R1 = L2 : 4 Bsp. R2 = L2 : 4 | 2 Rundungen an kurzer Kante Bsp. R4 = L2 : 4 Bsp. R1 = L2 : 4 | 2 Rundungen mit versch. Maßen Bsp. R1 = L2 : 4 Bsp. R2 = L2 : 2 |
| | 2 Rundungen max. kurze Kante Bsp. R3 = L2 : 2 Bsp. R2 = L2 : 2 | 2 Rundungen max. lange Kante Bsp. R1 = L2 Bsp. R2 = L2 | 2 Rundungen diag. gegenüber Bsp. R4 = L2 : 2 Bsp. R2 = L2 : 2 |

Position und Maß der Abrundung (Skizze)

Abschrägung

Das Herstellverfahren begrenzt die Abschrägung. S1 und S2 dürfen nicht kleiner als 8 cm sein. Die sich ergebenden Spitzen dürfen nicht kleiner sein als 30°. Pro 1 Abschrägung fällt der Mehrpreis an, egal wie groß die Abschrägung ist. Maximal 4 Abschrägungen/Platte möglich. Folgende Abschrägungen sind möglich:

Bitte über die Bezeichnung der Abschrägungen S1/S2, S3/S4, S5/S6 oder S7/S8 angeben, welche Ecke(n) wie abgeschrägt werden soll(en).

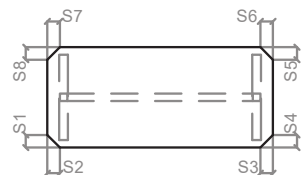

Bezeichnung
Typen-Nr.
IN

Abschrägung
SOS
159

Bei Bestellung
bitte angeben

| | | | |
|---|---|---|---|
| Beispiele für 1 Abschrägung 1 x Mehrpreis | 1 Abschrägung rechts Bsp. S3 = L2 : 2 Bsp. S4 = L2 : 2 | 1 Abschrägung links Bsp. S1 = L2 : 2 Bsp. S2 = L1 : 2 | 1 Abschrägung maximal Bsp. S2 = L1 : 2 |
| Beispiele für 2 Abschrägungen 2 x Mehrpreis | 2 Abschrägungen an langer Kante Bsp. S3 = L2 : 2 Bsp. S4 = L2 : 2 | 2 Abschrägungen an kurzer Kante Bsp. S1 = L2 : 2 Bsp. S2 = L1 : 2 | 2 Abschrägungen mit verschiedenen Maßen Bsp. S1 = L2 : 2 Bsp. S2 = L1 : 2 |
| | 2 Abschrägungen maximal an kurzer Kante Bsp. S3 = L2 : 2 Bsp. S4 = L2 : 2 | 2 Abschrägungen maximal an langer Kante Bsp. S1 = L2 : 2 Bsp. S2 = L1 : 2 | 2 Abschrägungen diagonal gegenüber Bsp. S4 = L2 : 2 Bsp. S2 = L2 : 2 |

Position und Maß der Abschrägung (Skizze)

Kabeldurchführung

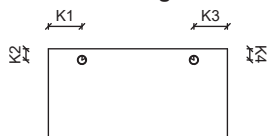

Bezeichnung
Typen-Nr.
IN

Kabeldurchführung
SOK
127

Bei Bestellung
bitte angeben

Die Bohrung für die Kabeldurchführung beträgt 8 cm. Damit der Lochrand stabil ist, sollte der Mittelpunkt der Bohrung mindestens 10 cm Abstand von der Plattenkante haben. Da die Maße K1 und K2 die Bohrungsmittelpunkte angeben, müssen K1 und K2 also mindestens 10 cm groß sein. Bei der Planung von Kabeldurchführungen bitte beachten, dass keine Kollision mit der Position von Tischfüßen oder Unterbau-Container entsteht. Kabeldurchführung aus Kunststoff mit Oberfläche silberfarbig.

Position und Maße der Kabeldurchführung (Skizze)

Innenrundung

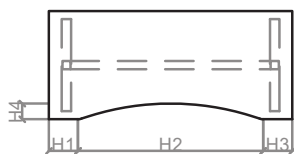

Bezeichnung
Typen-Nr.
IN

Innenrundung
SOI
170

Bei Bestellung
bitte angeben

Das Herstellverfahren begrenzt die Innenrundung. Das Maß H2 darf nicht kleiner sein als 30 cm. Zudem muss H2 mindestens 3 mal so groß sein wie H4. Pro 1 Innenrundung fällt der Mehrpreis an, unabhängig von der Größe der Rundung. Aus technischen Gründen sind Innenecken leider NICHT möglich. Folgende Innenrundungen sind möglich:

| | | | |
|--|--|--|--|
| Beispiele für 1 Innenrundung 1 x Mehrpreis | Innenrundung an langer Kante Bsp. H2 = 3 * H4 | Innenrundung an kurzer Kante Bsp. H2 = 3 * H4 | Innenrundung an der Ecke Bsp. H2 = 3 * H4 |
|--|--|--|--|

Position der Innenrundung (Skizze)
Maß H1 bis H4 (alle sind erforderlich)

loop KOMMODEN VARIABEL

| | | | | | | | | | |
|--------------------------|--|---|-----------------|------|-----------------------------|---------------|---------------|----------------|--|
| Kommoden Variabel | | | | | | | | | |
| Lieferbare Ausführungen: | | Korpus Türen | Dekor Dekor* | oder | Lack gegen Mehrpreis je Tür | PG1 IN 127 | PG2 IN 133 | ohne Mehrpreis | |
| | | * wenn Türen in verschiedenen Dekoren gewünscht sind, bitte einzeln angeben | | | | | | | |

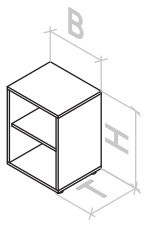
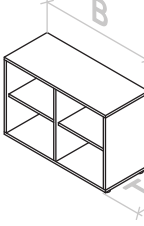
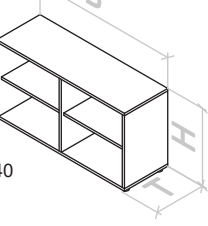
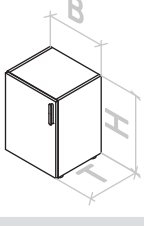
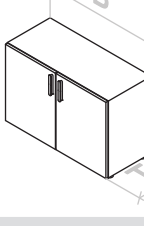
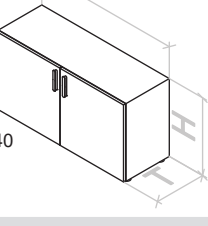
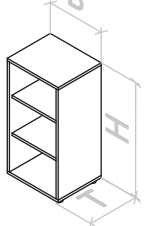
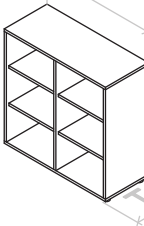
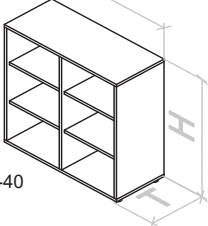
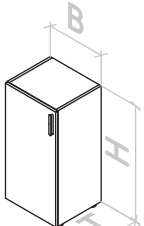
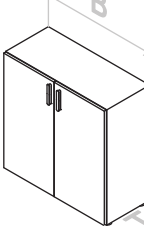
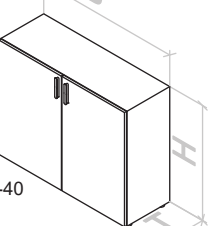
| | | | | | | |
|------------------------------|--|---|---|--|---|---|
| Höhe bis 81 cm | |  | |  | |  |
| Bezeichnung | a Kommode offen 1 Holz Einlegeboden | | a Kommode offen 1 Mittelseite 2 Holz Einlegeböden | | a Kommode offen 1 Mittelseite 2 Holz Einlegeböden | |
| Maße (BxHxT) cm | 25-60 x 42-81 x 20-40 | | 61-90 x 42-81 x 20-40 | | 91-120 x 42-81 x 20-40 | |
| Typen-Nr. | LV-401 | | LV-601 | | LV-901 | |
| IN | 234 | | 268 | | 292 | |
| Bei Bestellung bitte angeben | Korpus | | Korpus | | Korpus | |
| Höhe bis 81 cm | |  | |  | |  |
| Bezeichnung | a Kommode 1 Tür 1 Holz Einlegeboden | | a Kommode 2 Türen 1 Mittelseite 2 Holz Einlegeböden | | a Kommode 2 Türen 1 Mittelseite 2 Holz Einlegeböden | |
| Maße (BxHxT) cm | 25-60 x 42-81 x 20-40 | | 61-90 x 42-81 x 20-40 | | 91-120 x 42-81 x 20-40 | |
| Typen-Nr. | LV-411-L (Abb.) | | LV-611 | | LV-911 | |
| IN | 252 | | 305 | | 320 | |
| Bei Bestellung bitte angeben | Korpus Tür Griff | | Korpus Türen Griff | | Korpus Türen Griff | |
| Höhe ab 82 cm | |  | |  | |  |
| Bezeichnung | a Kommode offen 2 Holz Einlegeböden | | a Kommode offen 1 Mittelseite 4 Holz Einlegeböden | | a Kommode offen 1 Mittelseite 4 Holz Einlegeböden | |
| Maße (BxHxT) cm | 25-60 x 82-120 x 20-40 | | 61-90 x 82-120 x 20-40 | | 91-120 x 82-120 x 20-40 | |
| Typen-Nr. | LV-40 | | LV-60 | | LV-90 | |
| IN | 252 | | 296 | | 319 | |
| Bei Bestellung bitte angeben | Korpus | | Korpus | | Korpus | |
| Höhe ab 82 cm | |  | |  | |  |
| Bezeichnung | a Kommode 1 Tür 2 Holz Einlegeböden | | a Kommode 2 Türen 1 Mittelseite 4 Holz Einlegeböden | | a Kommode 2 Türen 1 Mittelseite 4 Holz Einlegeböden | |
| Maße (BxHxT) cm | 25-60 x 82-120 x 20-40 | | 61-90 x 82-120 x 20-40 | | 91-120 x 82-120 x 20-40 | |
| Typen-Nr. | LV-41-L (Abb.) | | LV-61 | | LV-91 | |
| IN | 274 | | 327 | | 351 | |
| Bei Bestellung bitte angeben | Korpus Tür Griff | | Korpus Türen Griff | | Korpus Türen Griff | |



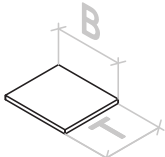

Achtung: Tiefen-Abmessungen der Artikel immer mit Artikel-Außenmaß (ohne Griff) angeben, d.h. bei Kommoden mit Türen ist die Tür mit 19 mm zu berücksichtigen.





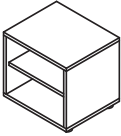
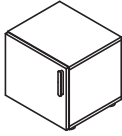

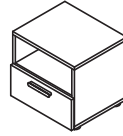
| | | | |
|------------------------------|---|---|-------|
| Einlegeböden | | | |
| Lieferbare Ausführungen: | | Korpus | Dekor |
| Bezeichnung | Holz-Einlegeboden im Sondermaß | | |
| Maße (BxHxT) cm | passend für variable Kommoden, zugehörigen Artikel bei Bestellung angeben |  | |
| Typen-Nr. | LVB | | |
| IN | 146 | | |
| Bei Bestellung bitte angeben | Korpus | | |

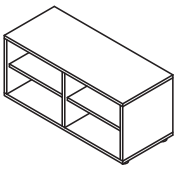
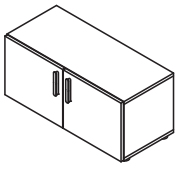
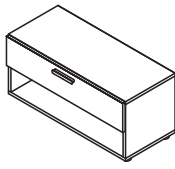
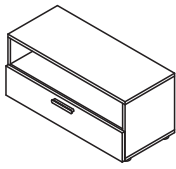
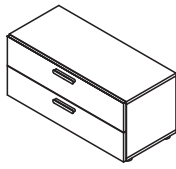

loop ANBAUSYSTEM

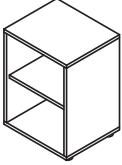
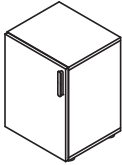

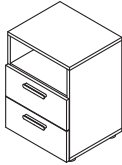



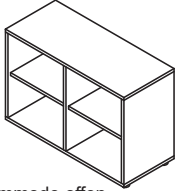
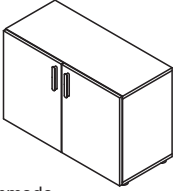
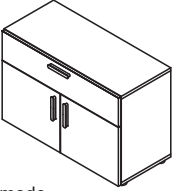
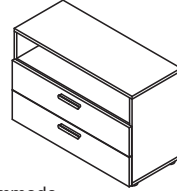



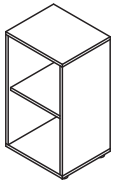
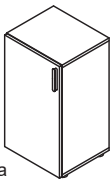
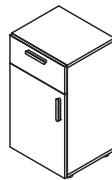

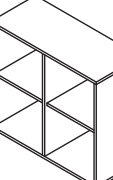

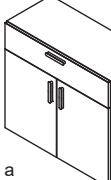
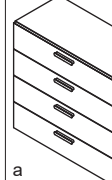
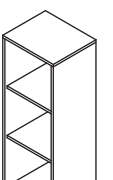
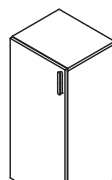
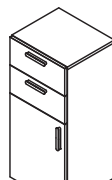
| | | | | | | |
|--------------------------|--|---------------------------|--------------|--|-------------------------|-------------------------|
| Kommoden | | | | | | |
| Lieferbare Ausführungen: | Korpus Türen Schubkästen | Dekor Dekor* Dekor* | oder oder | Lack gegen Mehrpreis je Tür Lack gegen Mehrpreis je Schubkasten | PG1 IN 127 IN 121 | PG2 IN 133 IN 124 |
| | * wenn Türen oder Schubkästen in verschiedenen Dekoren gewünscht sind, bitte einzeln angeben | | | | ohne Mehrpreis | |

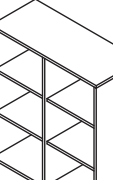
| | | | | | |
|------------------------------|---|---|---|---|---|
| Höhe 42 cm |  |  |  |  |  |
| Breite 45 cm | a | a | a | a | a |
| Bezeichnung | Kommode offen 1 Holz Einlegeboden | Kommode 1 Holztür 1 Holz Einlegeboden 45 x 42 x 40 K2-41-L (Abb.) K2-41-R 207 | Kommode 1 Schub oben 1 offenes Fach 45 x 42 x 40 K2-42 | Kommode 1 Schub unten 1 offenes Fach 45 x 42 x 40 K2-44 | Kommode 2 Schübe 45 x 42 x 40 K2-43 |
| Maße (BxHxT) cm | 45 x 42 x 38 | 45 x 42 x 40 | 45 x 42 x 40 | 45 x 42 x 40 | 45 x 42 x 40 |
| Typen-Nr. | K2-40 | K2-41-L (Abb.) K2-41-R | K2-42 | K2-44 | K2-43 |
| IN | 191 | 207 | 214 | 220 | 238 |
| Bei Bestellung bitte angeben | Korpus | Korpus Tür Griff | Korpus Schubkasten Griff | Korpus Schubkasten Griff | Korpus Schubkästen Griff |
| Sonderbreiten | 20 - 44 cm | 20 - 44 cm | - | - | - |
| Mehrpri IN | 146 | 146 | - | - | - |

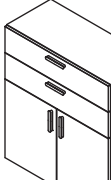
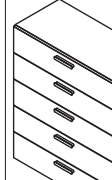
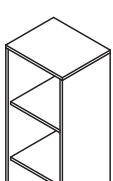
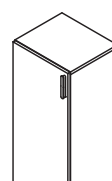
| | | | | | |
|------------------------------|---|---|---|---|---|
| Höhe 42 cm |  |  |  |  |  |
| Breite 90 cm | a | a | a | a | a |
| Bezeichnung | Kommode offen 1 Mittelseite 2 Holz Einlegeböden | Kommode 1 Mittelseite 2 Holztüren 2 Holz Einlegeböden 90 x 42 x 40 K2-91 252 | Kommode 1 Schub oben 1 offenes Fach 90 x 42 x 40 K2-92 243 | Kommode 1 Schub unten 1 offenes Fach 90 x 42 x 40 K2-94 251 | Kommode 2 Schübe 90 x 42 x 40 K2-93 265 |
| Maße (BxHxT) cm | 90 x 42 x 38 | 90 x 42 x 40 | 90 x 42 x 40 | 90 x 42 x 40 | 90 x 42 x 40 |
| Typen-Nr. | K2-90 | K2-91 | K2-92 | K2-94 | K2-93 |
| IN | 217 | 252 | 243 | 251 | 265 |
| Bei Bestellung bitte angeben | Korpus | Korpus Türen Griff | Korpus Schubkasten Griff | Korpus Schubkasten Griff | Korpus Schubkästen Griff |
| Sonderbreiten | 46 - 89 cm | 46 - 89 cm | - | - | - |
| Mehrpri IN | 146 | 146 | - | - | - |

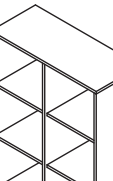
| | | | | | |
|------------------------------|---|---|---|---|---|
| Höhe 61 cm |  |  |  |  |  |
| Breite 45 cm | a | a | a | a | a |
| Bezeichnung | Kommode offen 1 Holz Einlegeboden | Kommode 1 Holztür 1 Holz Einlegeboden 45 x 61 x 40 K3-41-L (Abb.) K3-41-R 216 | Kommode 1 Schub, 1 Holztür, 1 Holz Einlegeboden 45 x 61 x 40 K3-42-L (Abb.) K3-42-R 238 | Kommode 2 Schübe unten 1 offenes Fach 45 x 61 x 40 K3-44 | Kommode 3 Schübe 45 x 61 x 40 K3-43 |
| Maße (BxHxT) cm | 45 x 61 x 38 | 45 x 61 x 40 | 45 x 61 x 40 | 45 x 61 x 40 | 45 x 61 x 40 |
| Typen-Nr. | K3-40 | K3-41-L (Abb.) K3-41-R | K3-42-L (Abb.) K3-42-R | K3-44 | K3-43 |
| IN | 199 | 216 | 238 | 260 | 275 |
| Bei Bestellung bitte angeben | Korpus | Korpus Tür Griff | Korpus Schubkasten Tür Griff | Korpus Schubkästen Griff | Korpus Schubkästen Griff |
| Sonderbreiten | 20 - 44 cm | 20 - 44 cm | - | - | - |
| Mehrpri IN | 146 | 146 | - | - | - |

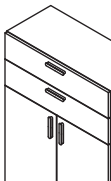
| | | | | | |
|------------------------------|---|---|---|---|---|
| Höhe 61 cm |  |  |  |  |  |
| Breite 90 cm | a | a | a | a | a |
| Bezeichnung | Kommode offen 1 Mittelseite 2 Holz Einlegeböden | Kommode 1 Mittelseite 2 Holztüren 2 Holz Einlegeböden 90 x 61 x 40 K3-91 266 | Kommode 1 Schub 1 Mittelseite 2 Holztüren, 2 Einlegeböden 90 x 61 x 40 K3-92 291 | Kommode 2 Schübe unten 1 offenes Fach 90 x 61 x 40 K3-94 293 | Kommode 3 Schübe 90 x 61 x 40 K3-93 309 |
| Maße (BxHxT) cm | 90 x 61 x 38 | 90 x 61 x 40 | 90 x 61 x 40 | 90 x 61 x 40 | 90 x 61 x 40 |
| Typen-Nr. | K3-90 | K3-91 | K3-92 | K3-94 | K3-93 |
| IN | 233 | 266 | 291 | 293 | 309 |
| Bei Bestellung bitte angeben | Korpus | Korpus Türen Griff | Korpus Schubkasten Türen Griff | Korpus Schubkästen Griff | Korpus Schubkästen Griff |
| Sonderbreiten | 46 - 89 cm | 46 - 89 cm | - | - | - |
| Mehrpri IN | 146 | 146 | - | - | - |

| | Breite 45 cm | | | | Breite 90 cm | | | |
|--|---|---|---|---|---|---|---|---|
| Höhe 81 cm |  |  |  |  |  |  |  |  |
| Bezeichnung | Kommode offen 1 Holz E-Boden | Kommode 1 Holztür 1 Holz E-Boden | Kommode 1 Schub 1 Holztür 1 Holz E-Boden | Kommode 4 Schübe | Kommode offen 1 Mittelseite 2 Holz E-Böden | Kommode 1 Mittelseite 2 Holztüren 2 Holz E-Böden | Kommode 1 Schub 1 Mittelseite 2 Holztüren 2 Holz E-Böden | Kommode 4 Schübe |
| Maße (BxHxT) cm Typen-Nr. | 45 x 81 x 38 K4-40 | 45 x 81 x 40 K4-41-L (Abb.) K4-41-R | 45 x 81 x 40 K4-42-L (Abb.) K4-42-R | 45 x 81 x 40 K4-43 | 90 x 81 x 38 K4-90 | 90 x 81 x 40 K4-91 | 90 x 81 x 40 K4-92 | 90 x 81 x 40 K4-93 |
| IN | 209 | 228 | 250 | 304 | 244 | 284 | 307 | 332 |
| Bei Bestellung bitte angeben | Korpus | Korpus Tür Griff | Korpus Schubkasten Tür Griff | Korpus Schubkästen Griff | Korpus | Korpus Türen Griff | Korpus Schubkasten Türen Griff | Korpus Schubkästen Griff |
| Sonderbreiten | 20 - 44 cm | 20 - 44 cm | - | - | 46 - 89 cm | 46 - 89 cm | - | - |
| Mehrpreis IN | 146 | 146 | - | - | 146 | 146 | - | - |
| Höhe 100 cm |  |  |  |  |  |  |  |  |
| Bezeichnung | Kommode offen 2 Holz E-Böden | Kommode 1 Holztür 2 Holz E-Böden | Kommode 2 Schübe 1 Holztür 1 Holz E-Boden | Kommode 5 Schübe | Kommode offen 1 Mittelseite 4 Holz E-Böden | Kommode 1 Mittelseite 2 Holztüren 4 Holz E-Böden | Kommode 2 Schübe 1 Mittelseite 2 Holztüren 2 Holz E-Böden | Kommode 5 Schübe |
| Maße (BxHxT) cm Typen-Nr. | 45 x 100 x 38 K5-40 | 45 x 100 x 40 K5-41-L (Abb.) K5-41-R | 45 x 100 x 40 K5-42-L (Abb.) K5-42-R | 45 x 100 x 40 K5-43 | 90 x 100 x 38 K5-90 | 90 x 100 x 40 K5-91 | 90 x 100 x 40 K5-92 | 90 x 100 x 40 K5-93 |
| IN | 218 | 238 | 285 | 325 | 260 | 297 | 332 | 352 |
| Bei Bestellung bitte angeben | Korpus | Korpus Tür Griff | Korpus Schubkästen Tür Griff | Korpus Schubkästen Griff | Korpus | Korpus Türen Griff | Korpus Schubkästen Türen Griff | Korpus Schubkästen Griff |
| Sonderbreiten | 20 - 44cm | 20 - 44cm | - | - | 46 - 89 cm | 46 - 89 cm | - | - |
| Mehrpreis IN | 146 | 146 | - | - | 146 | 146 | - | - |
| Höhe 120 cm |  |  |  |  |  |  |  |  |
| Bezeichnung | Kommode offen 2 Holz E-Böden | Kommode 1 Holztür 2 Holz E-Böden | Kommode 2 Schübe 1 Holztür 1 Holz E-Boden | Kommode 6 Schübe | Kommode offen 1 Mittelseite 4 Holz E-Böden | Kommode 1 Mittelseite 2 Holztüren 4 Holz E-Böden | Kommode 2 Schübe 1 Mittelseite 2 Holztüren 2 Holz E-Böden | Kommode 6 Schübe |
| Maße (BxHxT) cm Typen-Nr. | 45 x 120 x 38 K6-40 | 45 x 120 x 40 K6-41-L (Abb.) K6-41-R | 45 x 120 x 40 K6-42-L (Abb.) K6-42-R | 45 x 120 x 40 K6-43 | 90 x 120 x 38 K6-90 | 90 x 120 x 40 K6-91 | 90 x 120 x 40 K6-92 | 90 x 120 x 40 K6-93 |
| IN | 228 | 250 | 302 | 348 | 273 | 311 | 345 | 360 |
| Bei Bestellung bitte angeben | Korpus | Korpus Tür Griff | Korpus Schubkästen Tür Griff | Korpus Schubkästen Griff | Korpus | Korpus Türen Griff | Korpus Schubkästen Türen Griff | Korpus Schubkästen Griff |
| Sonderbreiten | 20 - 44 cm | 20 - 44 cm | - | - | 46 - 89 cm | 46 - 89 cm | - | - |
| Mehrpreis IN | 146 | 146 | - | - | 146 | 146 | - | - |
| Einlegeböden | | | | | | | | |
| Korpustiefe 38/40 cm (Kommoden) Lieferbare Ausführungen: Korpus Dekor | | | | | | | | |
| Bezeichnung | Holz-Einlegeboden für Korpusbreite 45 cm 41 x 2 x 35 KKB45 | | | | Holz-Einlegeboden für Korpusbreite 90 cm mit Mittelseite 42 x 2 x 35 KKB90 | | | |
| Maße (BxHxT) cm Typen-Nr. | 41 x 2 x 35 KKB45 | | | | 42 x 2 x 35 KKB90 | | | |
| IN | 137 | | | | 137 | | | |
| Bei Bestellung bitte angeben | Korpus | | | | Korpus | | | |
| Sonderbreiten | passend für Artikel in Sonderbreite, zugehörigen Artikel bei Bestellung angeben | | | | | | | |
| Mehrpreis IN | ohne Mehrpreis | | | | | | | |
| Holz-Abdeckplatten siehe nächste Seite. | | | | | | | | |

Eckkommoden, Abschlussregale

| | | | | | | |
|--------------------------|---|-----------------|------|------------------------------------|---------------|---------------|
| Lieferbare Ausführungen: | Korpus Türen | Dekor Dekor* | oder | Lack gegen Mehrpreis je Tür | PG1 IN 127 | PG2 IN 133 |
| | * wenn Türen in verschiedenen Dekoren gewünscht sind, bitte einzeln angeben | | | ohne Mehrpreis | | |

Der Innenraum ist komplett nutzbar!

| Höhe | 61 cm | 81 cm | 100 cm | 120 cm |
|------------------------------|---|---|---|---|
| | | | | |
| Bezeichnung | Z Eckkommode 1 Holztür 1 Holz Einlegeboden | Z Eckkommode 1 Holztür 1 Holz Einlegeboden | Z Eckkommode 1 Holztür 2 Holz Einlegeböden | Z Eckkommode 1 Holztür 2 Holz Einlegeböden |
| Maße (BxHxT) cm | 72 x 61 x 72 | 72 x 81 x 72 | 72 x 100 x 72 | 72 x 120 x 72 |
| Typen-Nr. | K3E-41-L (Abb.) K3E-41-R | K4E-41-L (Abb.) K4E-41-R | K5E-41-L (Abb.) K5E-41-R | K6E-41-L (Abb.) K6E-41-R |
| IN | 268 | 271 | 283 | 295 |
| Bei Bestellung bitte angeben | Korpus Tür Griff | Korpus Tür Griff | Korpus Tür Griff | Korpus Tür Griff |

| Höhe | 42 cm | 61 cm | 81 cm | 100 cm | 120 cm |
|------------------------------|--|--|--|--|--|
| | | | | | |
| Bezeichnung | Z Abschlussregal offen 1 Holz Einlegeboden | Z Abschlussregal offen 1 Holz Einlegeboden | Z Abschlussregal offen 1 Holz Einlegeboden | Z Abschlussregal offen 2 Holz Einlegeböden | Z Abschlussregal offen 2 Holz Einlegeböden |
| Maße (BxHxT) cm | 38 x 42 x 38 | 38 x 61 x 38 | 38 x 81 x 38 | 38 x 100 x 38 | 38 x 120 x 38 |
| Typen-Nr. | K2-S | K3-S | K4-S | K5-S | K6-S |
| IN | 196 | 205 | 214 | 228 | 238 |
| Bei Bestellung bitte angeben | Korpus | Korpus | Korpus | Korpus | Korpus |

Einlegeböden

Eckkommoden/ Abschlussregale.

| | | |
|------------------------------|-----------------------------------|---------------------------------------|
| Lieferbare Ausführungen: | Korpus | Dekor |
| Bezeichnung | Holz-Einlegeboden für Eckkommoden | Holz-Einlegeboden für Abschlussregale |
| Maße (BxHxT) cm | 66 x 2 x 66 | 35 x 2 x 35 |
| Typen-Nr. | KKE | KKS |
| IN | 151 | 146 |
| Bei Bestellung bitte angeben | Korpus | Korpus |

Holz-Abdeckplatten

Korpus-tiefe 40 cm (Kommoden, Elemente, Hänger), Eckkommoden und Abschlussregale.



Plattenstärke 1,9 cm. Ermöglicht eine fugenlose Oberfläche bei aneinander gereihten Kommoden.

Holz-Abdeckplatte wird auf den Korpus-Oberboden aufgelegt, Kunststoff-Haftpads Verhindern Verrutschen.

Lieferbare Ausführungen: Korpus Dekor oder **Lack gegen Mehrpreis (siehe Artikel)**

| | für Korpusbreite 45 cm | für Korpusbreite 90 cm oder 45 + 45 cm | für Korpusbreite 135 cm oder 45 + 90 cm usw. | für Korpusbreite 180 cm oder 90 + 90 cm usw. | für Eckkommode | für Abschluss- regal |
|------------------------------|--|---|--|--|-----------------------------|-------------------------|
| für Korpus-tiefe 40 cm | | | | | | |
| Bezeichnung | Z Holz-Abdeckplatte | Z Holz-Abdeckplatte | Z Holz-Abdeckplatte | Z Holz-Abdeckplatte | Z Holz-Abdeckplatte | Z Holz-Abdeckplatte |
| Maße (BxHxT) cm | 45 x 2 x 40 | 90 x 2 x 40 | 135,5 x 2 x 40 | 180,5 x 2 x 40 | 72 x 2 x 72 | 40 x 2 x 40 |
| Typen-Nr. | KPH41 | KPH42 | KPH43 | KPH44 | KPHE | KPHS |
| IN | 137 | 144 | 154 | 163 | 163 | 163 |
| Mehrpreis Lack PG1 IN | 137 | 144 | 154 | 163 | 180 | 163 |
| Mehrpreis Lack PG2 IN | 145 | 154 | 168 | 178 | 191 | 178 |
| Bei Bestellung bitte angeben | Korpus | Korpus | Korpus | Korpus | Korpus | Korpus |
| Sonderbreite | 20 - 44 cm | 46 - 89 cm | 91 - 135 cm | 136 - 180 cm | Sonderbreiten nicht möglich | |
| Mehrpreis IN | 123 | 123 | 123 | 123 | | |
| | Achtung: Bei mehreren Artikeln unter Platte Maßzugabe + 0,2 cm je Artikel berücksichtigen. | | | | | |

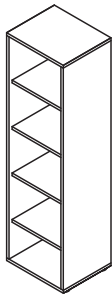
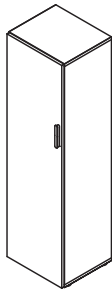
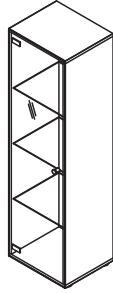
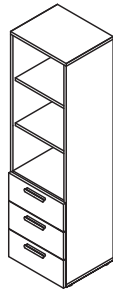
| Elemente | | | | | | |
|---|------------------------------------|-------------------------|--------------|--|---|-------------------------|
| Lieferbare Ausführungen: | Korpus Holztüren Schubkästen | Dekor Dekor Dekor | oder oder | Lack gegen Mehrpreis je Tür Lack gegen Mehrpreis je Schubkasten | PG1 IN 149 IN 121 ohne Mehrpreis | PG2 IN 161 IN 124 |
| * wenn Schubkästen in verschiedenen Dekoren gewünscht sind, bitte einzeln angeben | | | | | | |
| Glastüren haben immer diesen Griffknopf auf mittlerer Höhe  (Oberfläche alusilberfarbig) | | | | | | |

| | | | | | |
|---------------------------------|---|---|---|---|---|
| Höhe 159 cm Breite 45 cm |  |  |  |  |  |
| Bezeichnung | a Element offen 4 Holz Einlegeböden | a Element 1 Holztür 4 Holz Einlegeböden | a Element 1 Glastür 3 Glas-Einlegeböden | a Element offen 2 Holz Einlegeböden 3 Schübe | a Element 1 Holztür 2 Holz Einlegeböden 3 Schübe |
| Maße (BxHxT) cm Typen-Nr. | 45 x 159 x 38 KH40 | 45 x 159 x 40 KH41-L (Abb.) KH41-R | 45 x 159 x 39 KH45-L (Abb.) KH45-R | 45 x 159 x 40 KH43 | 45 x 159 x 40 KH42-L (Abb.) KH42-R |
| IN | 260 | 284 | 325 | 324 | 338 |
| Bei Bestellung bitte angeben | Korpus | Korpus Tür Griff | Korpus | Korpus Schubkästen Griff | Korpus Tür Schubkästen Griff |
| Sonderbreiten | 20 - 44 cm | 20 - 44 cm | - | - | - |
| Mehrpreis IN | 146 | 146 | - | - | - |

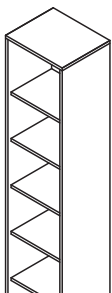
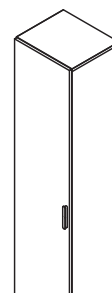
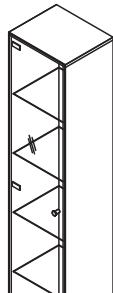
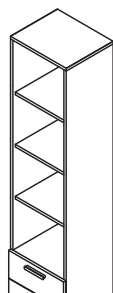
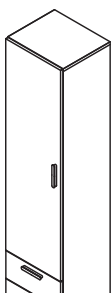

| | | | | | |
|---------------------------------|--|--|--|--|--|
| Höhe 210 cm Breite 45 cm |  |  |  |  |  |
| Bezeichnung | a Element offen 5 Holz Einlegeböden | a Element 1 Holztür 5 Holz Einlegeböden | a Element 1 Glastür 4 Glas-Einlegeböden | a Element offen 3 Holz Einlegeböden 3 Schübe | a Element 1 Holztür 3 Holz Einlegeböden 3 Schübe |
| Maße (BxHxT) cm Typen-Nr. | 45 x 210 x 38 KE40 | 45 x 210 x 40 KE41-L (Abb.) KE41-R | 45 x 210 x 39 KE45-L (Abb.) KE45-R | 45 x 210 x 40 KE43 | 45 x 210 x 40 KE42-L (Abb.) KE42-R |
| IN | 274 | 300 | 339 | 332 | 347 |
| Bei Bestellung bitte angeben | Korpus | Korpus Tür Griff | Korpus | Korpus Schubkästen Griff | Korpus Tür Schubkästen Griff |
| Sonderbreiten | 20 - 44cm | 20 - 44cm | - | - | - |
| Mehrpreis IN | 146 | 146 | - | - | - |

LED-Einbaustrahler im Oberboden bei offenen Artikeln oder Artikeln mit Glastür möglich, bitte separat dazu bestellen.

Einlegeböden

Korpustiefe 38/40 cm (Elemente)

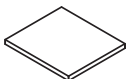
Lieferbare Ausführungen: Korpus Dekor

| | | | | |
|---|---|---|--|---|
| Bezeichnung Maße (BxHxT) cm Typen-Nr. IN | Holz-Einlegeböden für Korpusbreite 45 cm 41 x 2 x 35 KKB45 137 |  | Glas-Einlegeböden für Korpusbreite 45 cm 41 x 0,8 x 35 KKB45-G 143 |  |
| Bei Bestellung bitte angeben | Korpus | | | |
| Sonderbreiten | passend für Artikel in Sonderbreite, zugehörigen Artikel bei Bestellung angeben | | - | |
| Mehrpreis IN | ohne Mehrpreis | | - | |

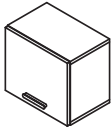
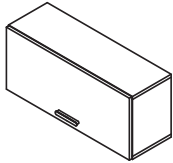
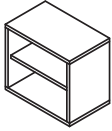
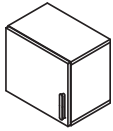
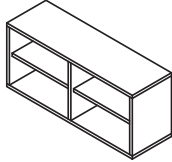
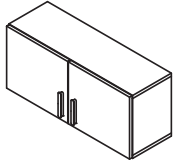
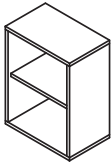
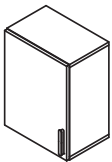
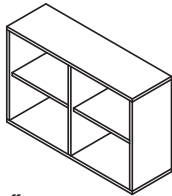
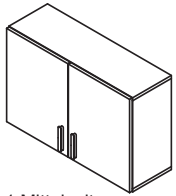
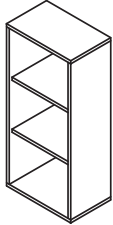
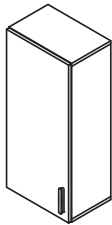
| Hängeelemente | | maximale Belastbarkeit je Hängeelement 30 kg | | | | |
|---|---|--|--|--|-------------------------|-------------------------|
| Lieferbare Ausführungen: | | Korpus Türen Klappe | Dekor Dekor oder Dekor oder | Lack gegen Mehrpreis je Tür Lack gegen Mehrpreis je Klappe | PG1 IN 127 IN 127 | PG2 IN 133 IN 133 |
| Höhe 40 cm |  |  | Bei Hängern mit Klappe ist aufgrund der Klappenbremse kein Einlegeboden möglich. | | | |
| Bezeichnung Maße (BxHxT) cm Typen-Nr. IN | a Hänger 1 Klappe nach oben 45 x 40 x 30 K2A-46 207 | Hänger 1 Klappe nach oben 90 x 40 x 30 K2A-96 234 | | | | |
| Bei Bestellung bitte angeben | Korpus Klappe Griff | Korpus Klappe Griff | | | | |
| Höhe 40 cm |  |  |  |  | | |
| Bezeichnung Maße (BxHxT) cm Typen-Nr. IN | a Hänger offen 1 Holz Einlegeboden 45 x 40 x 28 K2A-40 191 | a Hänger 1 Holztür 1 Holz Einlegeboden 45 x 40 x 30 K2A-41-L (Abb.) K2A-41-R 207 | a Hänger offen 1 Mittelseite 2 Holz Einlegeböden 90 x 40 x 28 K2A-90 217 | a Hänger 1 Mittelseite 2 Holztüren 2 Holz Einlegeböden 90 x 40 x 30 K2A-91 252 | | |
| Bei Bestellung bitte angeben | Korpus | Korpus Tür Griff | Korpus | Korpus Türen Griff | | |
| Sonderbreiten | 20 - 44 cm | 20 - 44 cm | 46 - 89 cm | 46 - 89 cm | | |
| Mehrpri IN | 146 | 146 | 146 | 146 | | |
| Höhe 59 cm |  |  |  |  | | |
| Bezeichnung Maße (BxHxT) cm Typen-Nr. IN | a Hänger offen 1 Holz Einlegeboden 45 x 59 x 28 K3A-40 199 | a Hänger 1 Holztür 1 Holz Einlegeboden 45 x 59 x 30 K3A-41-L (Abb.) K3A-41-R 216 | a Hänger offen 1 Mittelseite 2 Holz Einlegeböden 90 x 59 x 28 K3A-90 233 | a Hänger 1 Mittelseite 2 Holztüren 2 Holz Einlegeböden 90 x 59 x 30 K3A-91 266 | | |
| Bei Bestellung bitte angeben | Korpus | Korpus Tür Griff | Korpus | Korpus Türen Griff | | |
| Sonderbreiten | 20 - 44 cm | 20 - 44 cm | 46 - 89 cm | 46 - 89 cm | | |
| Mehrpri IN | 146 | 146 | 146 | 146 | | |
| Höhe 98 cm |  |  | | | | |
| Bezeichnung Maße (BxHxT) cm Typen-Nr. IN | a Hänger offen 2 Holz Einlegeböden 45 x 98 x 28 K5A-40 228 | a Hänger 1 Holztür 2 Holz Einlegeböden 45 x 98 x 30 K5A-41-L (Abb.) K5A-41-R 250 | | | | |
| Bei Bestellung bitte angeben | Korpus | Korpus Tür Griff | | | | |
| Sonderbreiten | 20 - 60 cm | 20 - 60 cm | | | | |
| Mehrpri IN | 146 | 146 | | | | |

LED-Einbaustrahler im Oberboden (bei offenen Artikeln) und/oder Unterboden möglich, bitte separat dazu bestellen.

Einlegeböden

Korputiefe 30 cm (Hängeelemente)

Lieferbare Ausführungen:

Korpus

Dekor

Bezeichnung
Maße (BxHxT) cm
Typen-Nr.
IN

Holz-Einlegeboden
für Korpusbreite 45 cm
41 x 2 x 25
KKA45
137

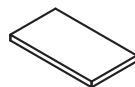

Holz-Einlegeboden
für Korpusbreite 90 cm mit Mittelseite
45 x 2 x 25
KKA90
137

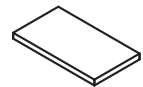

Bei Bestellung bitte angeben

Korpus

Korpus

Sonderbreiten passend für Artikel in Sonderbreite, zugehörigen Artikel bei Bestellung angeben

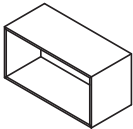
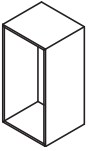

Mehrpri IN ohne Mehrpreis

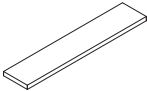
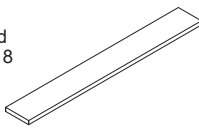
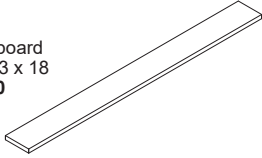
| Design-Box | | maximale Belastbarkeit je Box 10 kg | |
|--|--|--|--|
| Lieferbare Ausführungen: Korpus | | Lack PG1 oder PG2 Preise siehe Artikel (NICHT in Dekor lieferbar) | |
| Bezeichnung Maße (BxHxT) cm Typen-Nr. IN PG1 IN PG2 | a Hänger offen 32 x 32 x 29 KA30 197 217  | a Hänger offen 63 x 32 x 29 KA60 214 240  waagrechte Montage | a Hänger offen 32 x 63 x 29 KA61 214 240  senkrechte Montage |
| Bei Bestellung bitte angeben | Korpus Lackfarbe | Korpus Lackfarbe | Korpus Lackfarbe |
| LED-Einbaustrahler im Oberboden und/oder Unterboden möglich, bitte separat dazu bestellen. | | | |

| Wandboarde | | maximale Belastbarkeit je Board 10 kg | |
|---|---|---|---|
| Wandbefestigung ist nicht sichtbar. | | | |
| Lieferbare Ausführungen: Korpus | | Dekor oder Lack gegen Mehrpreis (siehe Artikel) | |
| Bezeichnung Maße (BxHxT) cm Typen-Nr. IN Mehrpreis Lack PG1 IN Mehrpreis Lack PG2 IN | z Wandboard 45 x 3 x 18 KB45 168 137 145  | z Wandboard 90 x 3 x 18 KB90 180 143 153  | z Wandboard 135 x 3 x 18 KB135 191 148 159  |
| Bei Bestellung bitte angeben | Korpus | Korpus | Korpus |
| Sonderbreiten | 34 - 44 cm | 46 - 89 cm | 91 - 134 cm |
| Mehrpreis IN | 123 | 123 | 123 |
| | | | z Wandboard 180 x 3 x 18 KB180 201 155 168  |

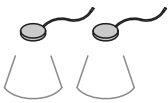
Beleuchtung und -Zubehör

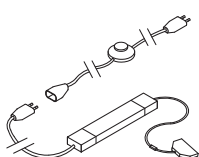
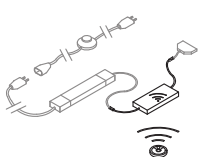
| LED-Einbaustrahler | |
|--|---|
| LED-Einbaustrahler werden werkseitig montiert. Möglich für: Oberboden bei offenen Fächern Oberboden bei Glastüren Unterboden bei Hängeschränken Für Hänger bis einschl. 60 cm Breite 1 LED-Einbaustrahler, Hänger ab 61 cm Breite 2 LED-Einbaustrahler. Je Einbaustrahler 1,5 Watt, 2,5 m Kabel. Trafo bitte separat bestellen. | |
| Bezeichnung Maße (BxHxT) cm Typen-Nr. IN | a 1 LED-Einbaustrahler 6 x 1 x 6 KX1 146  |
| | a 2 LED-Einbaustrahler (2er Set nicht auf versch. Artikel verteilbar) 6 x 1 x 6 KX2 174  |

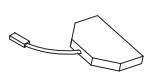
| | Trafo EVG 230V 20W | Funksteuerung für Trafo | Zubehör für Leuchten/Trafo | |
|---|---|---|---|---|
| Bezeichnung Maße (BxHxT) cm Typen-Nr. IN |  Trafo EVG für LED-Strahler K-TRAFO 150 Längen ab Stecker: 1m Kabel (230V) Fußstretschalter 3m Kabel (230V) Eurostecker flach 2m Kabel (230V) Trafo 20W 0,2m Kabel (12V) 6-fach Verteiler 1 Trafo versorgt max. 13 LED-Einbaustrahler |  Funkempfänger mit Fernbedienung K-FUNK 180 Funkempfänger mit Fernbedienung 12V Optionaler Zusatz zum Trafo. Entweder zwischen Trafo und 6-fach Verteiler oder nach dem 6-fach Verteiler für einzelne Leuchtgruppen montierbar. Je Fernbedienung können max. 3 Funkempfänger gesteuert werden. (inkl. Dimmen) |  Verlängerung 12V Länge 500cm K-VERL 127 |  6-fach Verteiler 12V K-VERT 127 |

Garderobenelemente

| Lieferbare Ausführungen: | | Korpus Polstermaterial Polsterfarbe | Dekor Kunstleder oder Webstoff s. Vorblatt | | | | |
|---------------------------------|--|---|--|---------------------|---------------------|---|---|
| Bezeichnung | z Paneel 1 Holzboden 1 Bügel 2 Haken | a Paneel 1 Spiegel 31 x 207 cm | a Paneel 1 Spiegel 31 x 155 cm | z Bank 45cm | z Bank 90cm | a Polsterauflage Unterseite Textil rutschhemmend 45cm | a Polsterauflage Unterseite Textil rutschhemmend 90cm |
| Maße (BxHxT) cm | 45 x 208 x 30 | 45 x 208 x 3 | 45 x 208 x 3 | 45 x 42 x 38 | 90 x 42 x 38 | 45 x 6 x 38 | 90 x 6 x 38 |
| Typen-Nr. IN | KGP1 188 | KGP2 188 | KGP3 186 | KGH45 188 | KGH90 196 | KGZ45 170 | KGZ90 181 |
| Bei Bestellung bitte angeben | Korpus | Korpus | Korpus | Korpus | Korpus | Polstermaterial Polsterfarbe | Polstermaterial Polsterfarbe |

| | | |
|-----------------------|--|--|
| Kombinationsbeispiel: |  | Garderoben-Kombination bestehend aus: KGP1, KGP3, KGH90 |
|-----------------------|--|--|

| Lieferbare Ausführungen: | | Korpus | Dekor oder Lack gegen Mehrpreis je Leiste | PG 1 IN 137 | PG2 IN 145 |
|---------------------------------|---------------------------------------|--------|---|----------------|---|
| Bezeichnung | Inkl. 1 Garderobenhaken | | Kombinationsbeispiel 3 x KGL in Dekor 1 x KGL in Lack | |  |
| Maße (BxHxT) cm | a Garderobenleiste 10 x 177 x 6 | | | | Oberfläche ist chrommatt Garderobenhaken Ø 2 x 3 |
| Typen-Nr. IN | KGL 145 | | | | KGH 110 |
| Bei Bestellung bitte angeben | Korpus | | | | |



loop SCHWEBETÜRSCHRÄNKE

2 Höhen (210 cm oder 236 cm) sowie 4 Breiten (120, 160, 200, 240 cm). Sondermaße sind möglich, siehe direkt beim jeweiligen Artikel.
 Alle Schränke sind 2-türig wobei die rechte Tür immer vor der linken Tür läuft.
 Jede Tür hat außen eine durchgehende alufarbene Griffleiste.
 Die Türen sind gedämpft beim Öffnen und Schließen.
 Zusätzliche Ausstattungen wie Passepartout, Innen-Schubkästen, Einlegeböden usw. bitte separat bestellen, siehe Seite 30 - 31.

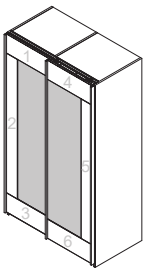
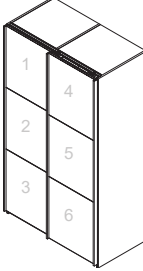
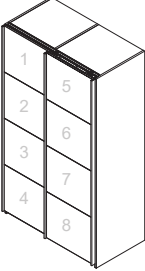
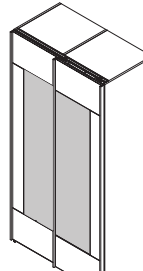
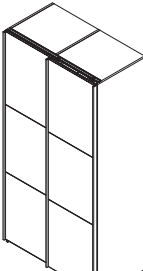
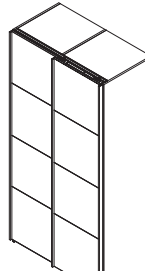
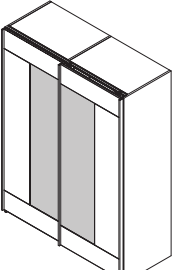
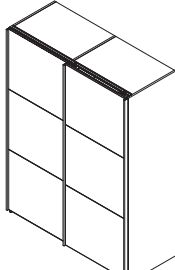
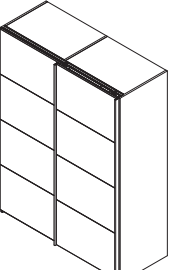
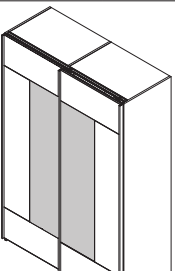
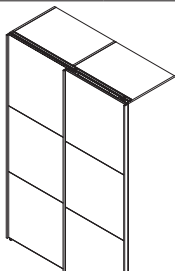
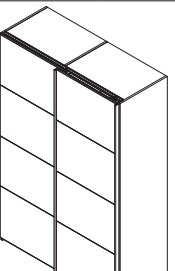
| Schrankbreite 120 cm | | Lieferbare Ausführungen: | | | Korpus Front | Dekor Dekor oder Lack gegen Mehrpreis je Türsegment (siehe Nummerierung Artikel) | PG1 IN 142 | PG2 IN 151 |
|--|---|---|---|---|---|--|---|------------|
| Schrankhöhe 210 cm Maße (BxHxT) cm 120 x 210 x 67 Spiegel Maße BxH: 45 x 161 cm |  | z Front mit Spiegel und je 3 Türsegmenten KS120 399 |  | z Front mit je 3 Türsegmenten KS123 390 |  | z Front mit je 4 Türsegmenten KS124 392 | Innenausstattung | |
| | | | | | | | 2 Fächer je 57 cm breit mit je 1 Boden mit anhängender Kleiderstange | |
| Bei Bestellung bitte angeben | Korpus Front | Korpus Front | Korpus Front | Korpus Front | Korpus Front | Korpus Front | | |
| Schrankhöhe 236 cm Maße (BxHxT) cm 120 x 236 x 67 Spiegel Maße BxH: 45 x 161 cm |  | z Front mit Spiegel und je 3 Türsegmenten KT120 403 |  | z Front mit je 3 Türsegmenten KT123 395 |  | z Front mit je 4 Türsegmenten KT124 397 | Innenausstattung | |
| | | | | | | | 2 Fächer je 57 cm breit mit je 1 Einlegeboden und 1 Boden mit anhängender Kleiderstange | |
| Bei Bestellung bitte angeben | Korpus Front (Bestellsystem siehe KS120) | Korpus Front (Bestellsystem siehe KS123) | Korpus Front (Bestellsystem siehe KS123) | Korpus Front (Bestellsystem siehe KS123) | Korpus Front (Bestellsystem siehe KS124) | Korpus Front (Bestellsystem siehe KS124) | | |
| Sonderbreite | NICHT möglich, da die Türen dann nicht mehr sauber laufen würden. | | | | | | | |
| Schrankbreite 160 cm | | Lieferbare Ausführungen: | | | Korpus Front | Dekor Dekor oder Lack gegen Mehrpreis je Türsegment | PG1 IN 148 | PG2 IN 159 |
| Schrankhöhe 210 cm Maße (BxHxT) cm 160 x 210 x 67 Spiegel Maße BxH: 45 x 161 cm |  | z Front mit Spiegel und je 3 Türsegmenten KS160 404 |  | z Front mit je 3 Türsegmenten KS163 396 |  | z Front mit je 4 Türsegmenten KS164 398 | Innenausstattung | |
| | | | | | | | 2 Fächer je 77 cm breit mit je 1 Boden mit anhängender Kleiderstange | |
| Bei Bestellung bitte angeben | Korpus Front (Bestellsystem siehe KS120) | Korpus Front (Bestellsystem siehe KS123) | Korpus Front (Bestellsystem siehe KS123) | Korpus Front (Bestellsystem siehe KS123) | Korpus Front (Bestellsystem siehe KS124) | Korpus Front (Bestellsystem siehe KS124) | | |
| Schrankhöhe 236 cm Maße (BxHxT) cm 160 x 236 x 67 Spiegel Maße BxH: 45 x 161 cm |  | z Front mit Spiegel und je 3 Türsegmenten KT160 409 |  | z Front mit je 3 Türsegmenten KT163 401 |  | z Front mit je 4 Türsegmenten KT164 402 | Innenausstattung | |
| | | | | | | | 2 Fächer je 77 cm breit mit je 1 Einlegeboden und 1 Boden mit anhängender Kleiderstange | |
| Bei Bestellung bitte angeben | Korpus Front (Bestellsystem siehe KS120) | Korpus Front (Bestellsystem siehe KS123) | Korpus Front (Bestellsystem siehe KS123) | Korpus Front (Bestellsystem siehe KS123) | Korpus Front (Bestellsystem siehe KS124) | Korpus Front (Bestellsystem siehe KS124) | | |
| Sonderbreite | 121 - 159 cm | | | | | | | |
| Mehrpreis IN | 180 | | | | | | | |

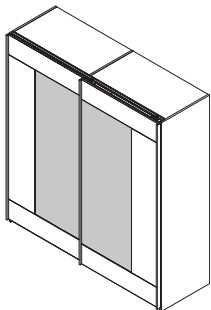
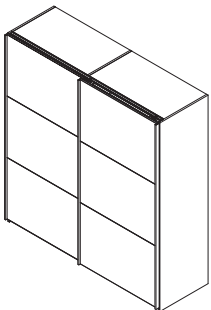
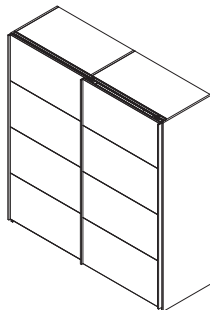
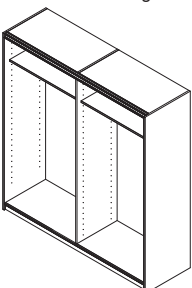
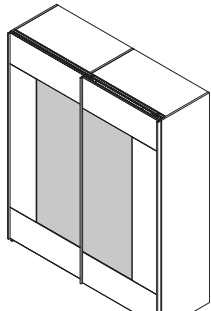
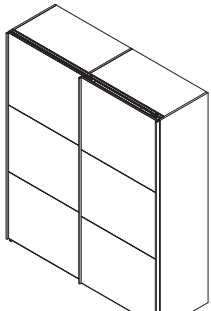
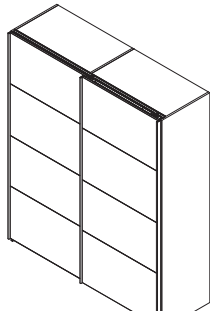
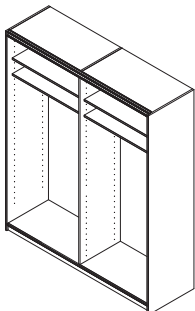
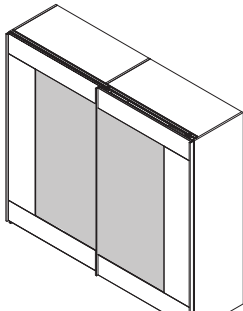
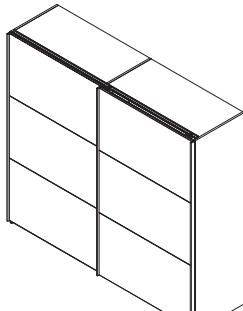
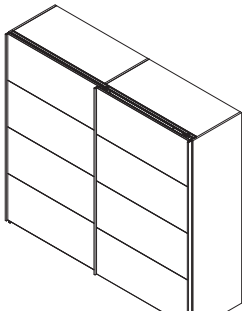
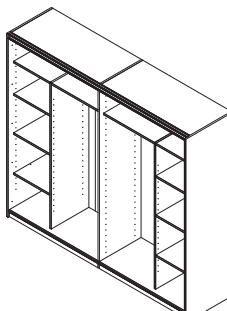
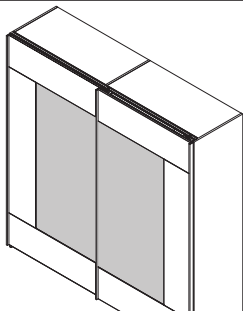
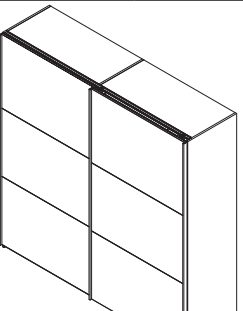
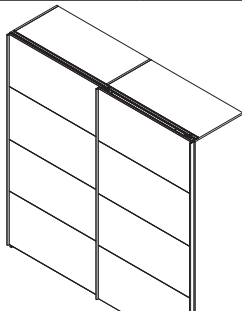
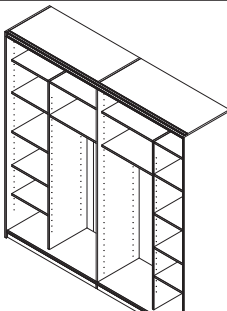
| Schrankbreite 200 cm Lieferbare Ausführungen: | | Korpus Front | Dekor Dekor | oder | Lack gegen Mehrpreis je Türsegment | PG1 IN 154 | PG2 IN 168 |
|--|---|---|-------------|------|--|--|------------|
| Schrankhöhe 210 cm Maße (BxHxT) cm 200 x 210 x 67 Spiegel Maße BxH: 65 x 161 cm |  |  | | |  | Innenausstattung  | |
| Bezeichnung Typen-Nr. IN | z Front mit Spiegel und je 3 Türsegmenten KS200 411 | z Front mit je 3 Türsegmenten KS203 401 | | | z Front mit je 4 Türsegmenten KS204 403 | 2 Fächer je 97 cm breit mit je 1 Boden mit anhängender Kleiderstange | |
| Bei Bestellung bitte angeben | Korpus Front (Bestellsystem siehe KS120) | Korpus Front (Bestellsystem siehe KS123) | | | Korpus Front (Bestellsystem siehe KS124) | | |
| Schrankhöhe 236 cm Maße (BxHxT) cm 200 x 236 x 67 Spiegel Maße BxH: 65 x 161 cm |  |  | | |  |  | |
| Bezeichnung Typen-Nr. IN | z Front mit Spiegel und je 3 Türsegmenten KT200 422 | z Front mit je 3 Türsegmenten KT203 406 | | | z Front mit je 4 Türsegmenten KT204 408 | 2 Fächer je 97 cm breit mit je 1 Einlegeboden und 1 Boden mit anhängender Kleiderstange | |
| Bei Bestellung bitte angeben | Korpus Front (Bestellsystem siehe KS120) | Korpus Front (Bestellsystem siehe KS123) | | | Korpus Front (Bestellsystem siehe KS124) | | |
| Sonderbreite | 161 - 199 cm | 161 - 199 cm | | | 161 - 199 cm | | |
| Mehrpreis IN | 180 | 180 | | | 180 | | |
| Schrankbreite 240 cm Lieferbare Ausführungen: | | Korpus Front | Dekor Dekor | oder | Lack gegen Mehrpreis je Türsegment | PG1 IN 161 | PG2 IN 176 |
| Schrankhöhe 210 cm Maße (BxHxT) cm 240 x 210 x 67 Spiegel Maße BxH: 85 x 161 cm |  |  | | |  |  | |
| Bezeichnung Typen-Nr. IN | z Front mit Spiegel und je 3 Türsegmenten KS240 425 | z Front mit je 3 Türsegmenten KS243 414 | | | z Front mit je 4 Türsegmenten KS244 416 | 2 äußere Fächer je 48 cm breit mit je 4 Böden 2 mittlere Fächer je 67 cm breit mit je 1 Boden mit anhängender Kleiderstange | |
| Bei Bestellung bitte angeben | Korpus Front (Bestellsystem siehe KS120) | Korpus Front (Bestellsystem siehe KS123) | | | Korpus Front (Bestellsystem siehe KS124) | | |
| Schrankhöhe 236 cm Maße (BxHxT) cm 240 x 236 x 67 Spiegel Maße BxH: 85 x 161 cm |  |  | | |  |  | |
| Bezeichnung Typen-Nr. IN | z Front mit Spiegel und je 3 Türsegmenten KT240 429 | z Front mit je 3 Türsegmenten KT243 420 | | | z Front mit je 4 Türsegmenten KT244 422 | 2 äußere Fächer je 48 cm breit mit je 5 Böden 2 mittlere Fächer je 67 cm breit mit je 1 E-Boden und 1 Boden mit anhängender Kleiderstange | |
| Bei Bestellung bitte angeben | Korpus Front (Bestellsystem siehe KS120) | Korpus Front (Bestellsystem siehe KS123) | | | Korpus Front (Bestellsystem siehe KS124) | | |
| Sonderbreite | 201 - 239 cm | 201 - 239 cm | | | 201 - 239 cm | | |
| Mehrpreis IN | 191 | 191 | | | 191 | Kürzungen erfolgen symmetrisch verteilt bei den mittleren, offenen Fächern. | |

Außenausstattung für Schwebetürschränke

Passepartout

Passepartout besteht aus 2 aufrechten Rahmenteilen und 1 Querrahmen.

Bei Schrankbreite 240 cm ist der Querrahmen aus technischen Gründen zweiteilig und in der Mitte gestoßen.

Stellfläche des Schrankes vergrößert sich in der Breite um 10 cm. Höhe des Schrankes vergrößert sich um 5 cm.

Gesamttiefe des Schrankes mit Passepartout beträgt 67 cm.

Passepartout auf breitengeändertem Schwebetürschrank möglich - Breitenkürzung der nächsten Größe, s. nächste Seite.

| Lieferbare Ausführungen: | Korpus | Dekor | oder | Lack gegen Mehrpreis | PG1 IN 163 | PG2 IN 178 | |
|---|------------------------|-------|--|--|--|--|--|
|  | | | für Schrankbreite | 120 cm | 160 cm | 200 cm | 240 cm |
| | für Schrankhöhe 210 cm | | Außenmaße Passepartout (BxHxT) cm Typen-Nr. IN | 130 x 215 x 20 KSU120 212 | 170 x 215 x 20 KSU160 214 | 210 x 215 x 20 KSU200 217 | 250 x 215 x 20 KSU240 220 |
| | für Schrankhöhe 236 cm | | Außenmaße Passepartout (BxHxT) cm Typen-Nr. IN | 130 x 241 x 20 KTU120 213 | 170 x 241 x 20 KTU160 215 | 210 x 241 x 20 KTU200 217 | 250 x 241 x 20 KTU240 220 |
| | | | Bei Bestellung bitte angeben | Korpus | | | |

Beleuchtung für Passepartout

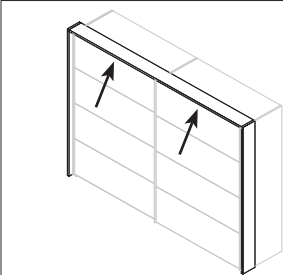

2 LED-Einbauleuchten, jeweils mittig über den Türen angeordnet.

2 x 2 Watt

Gesamttiefe des Schrankes mit Passepartout mit Beleuchtung 72 cm.

Passepartout und Trafo bitte separat bestellen.

Bezeichnung
Maße (BxT) cm
Typen-Nr.
IN

LED Einbauleuchte
45 x 1,5
KXU4
174

Trafo | EVG 230V 20W

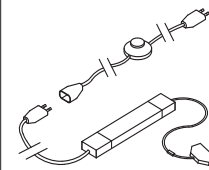

Trafo | EVG für Leuchte

K-TRAFO
150

Längen ab Stecker:
1m Kabel (230V)
Fußtretscharter
3m Kabel (230V)
Eurostecker flach
2m Kabel (230V)
Trafo 20W
0,2m Kabel (12V)
6-fach Verteiler

1 Trafo versorgt maximal
13 LED-Einbaustrahler.

Oberbodenbeleuchtung für Schwebetürschrank

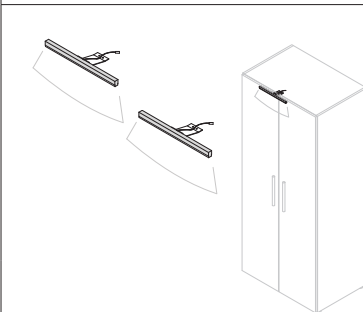

2 LED-Oberbodenleuchten in Aluminium, werden auf Oberboden aufgesetzt montiert.

Kann nur auf Schwebetürschränke OHNE Passepartout montiert werden.

2 x 3 Watt, 12V

Höhe des Schrankes vergrößert sich mit Beleuchtung um ca. 5 cm,
Tiefe vergrößert sich um max. 4 cm (abhängig von Montageposition).



INKL. STECKERTRAFO | EVG (12W) und FERNBEDIENUNG.

Längen ab Steckertrafo | EVG (12W): 4m Kabel, Empfänger für Fernbedienung (12V), 1m Kabel, Verteiler,
je 2m Kabel zur Leuchte.

Fernbedienung zum Ein-/Ausschalten, Dimmen, sowie Steuerung Farbtemperatur (warmweiß oder kaltweiß).

Bezeichnung
Maße (BxHxT) cm
Typen-Nr.
IN

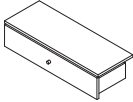
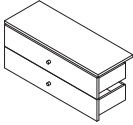
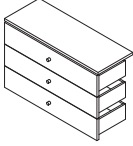
2er Set Oberbodenbeleuchtung inkl. Trafo | EVG
je 50 x 15 x 4,2
KX04
188

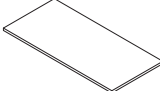
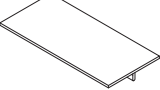
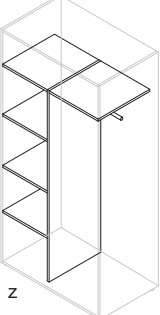
| Innenausstattung für Schwebetürschränke | | | | | | | |
|---|---|---|---|---|--|---------------------------------------|----------------------------|
| Lieferbare Ausführungen: | | Korpus Frontblende-Innenschubkästen | Dekor Dekor | | | | |
| Bitte wählen Sie die Typen-Nr. der gewünschten Einbauten aus der Spalte unterhalb der jeweiligen Schrankbreite. | | | | | | | |
| für Schrankbreite | | | 120 cm | 160 cm | 200 cm | 240 cm | |
| Fachbreite im Schrank | | | 57 cm | 77 cm | 97 cm | äußeres Fach 48 cm | mittleres Fach 67 cm |
| Schubkasten-Sets zur Montage hinter den Türen. Jedes Set kann in beliebiger Höhe montiert werden. Jeweils inkl. 1 Einlegeboden. Schubkästen haben einen neutralen Griff. a | 1er Set Höhe 21 cm |  | (BxHxT) cm Typen-Nr. IN KSK120-1 192 | 57 x 21 x 49 KSK160-1 194 | 77 x 21 x 49 KSK200-1 196 | 48 x 21 x 49 KSK50-1 180 | |
| | 2er Set Höhe 40 cm |  | (BxHxT) cm Typen-Nr. IN KSK120-2 214 | 57 x 40 x 49 KSK160-2 219 | 77 x 40 x 49 KSK200-2 223 | 48 x 40 x 49 KSK50-2 203 | |
| | 3er Set Höhe 60 cm |  | (BxHxT) cm Typen-Nr. IN KSK120-3 253 | 57 x 60 x 49 KSK160-3 259 | 77 x 60 x 49 KSK200-3 264 | 48 x 60 x 49 KSK50-3 232 | |
| | 4er Set Höhe 79 cm |  | (BxHxT) cm Typen-Nr. IN KSK120-4 287 | 57 x 79 x 49 KSK160-4 292 | 77 x 79 x 49 KSK200-4 297 | 48 x 79 x 49 KSK50-4 267 | |
| Einlegeboden |  | (BxHxT) cm Typen-Nr. IN KSB120 128 | 57 x 2 x 49 KSB160 137 | 77 x 2 x 49 KSB200 139 | 48 x 2 x 49 KSB50 127 | 67 x 2 x 49 KSB67 128 | |
| Einlegeboden mit Kleiderstange |  | (BxHxT) cm Typen-Nr. IN KSB120-S 142 | 57 x 2 x 49 KSB160-S 148 | 77 x 2 x 49 KSB200-S 149 | 48 x 2 x 49 KSB50-S 142 | 67 x 2 x 49 KSB67-S 143 | |
| T-Einteilung |  | (BxHxT) cm Typen-Nr. IN KST160 215 | 77 x 167 x 49 KST160 215 Wäschefach ist 48 cm breit Kleiderfach ist 27cm breit | 97 x 167 x 49 KST200 215 Wäschefach ist 48 cm breit Kleiderfach ist 47cm breit | | | |
| L/R montierbar, Wäschefach sollte immer zur Aussenseite hin montiert werden. Schubkästen passend für Wäschefach: Typenreihe KSK50 (separat zu bestellen, s. Seite 38). Muss unten auf Sockelboden aufstehend montiert werden. z | | | | | | | |

| Mögliche Sonderanfertigungen für Schwebetürschränke und Zubehör | | | | | | | | | |
|---|--------------|-----------------------------|----------------------------|---|---------------|---------------|--------------------------------------|----------------------------|--------------|
| Sondermaße sind durch Kürzung möglich. Bitte den nächstgrößeren Schrank bzw. Artikel bestellen und das gewünschte Sondermaß angeben. | | | | | | | | | |
| Breitenkürzung wird immer symmetrisch auf linke und rechte Schrankhälfte verteilt. | | | | | | | | | |
| Bei Höhenkürzung empfehlen wir als minimale Höhe 200 cm, da sonst die sichtbare Beschlagtechnik auf dem Schrankoberboden optisch stören könnte. | | | | | | | | | |
| | Mehrpri s | Schrankbreite bis 200 cm | Schrankbreite ab 201 cm | Passend auf Höhe der Schrankklappbetten (nur wenn Schrankklappbett mit in Kommission bestellt wird) | Passepartout | Einlegeboden | Einlegeboden mit Kleiderstange | Innen- schub- kasten | T-Einteilung |
| Breitenkürzung | IN | siehe Artikel | siehe Artikel | siehe Artikel | 137 | 111 | 137 | 153 je Schub | 137 |
| Höhenkürzung | IN | 168 | 180 | ohne Mehrpreis | 137 | nicht möglich | nicht möglich | nicht möglich | 137 |
| Tiefenkürzung | IN | 168 | 180 | siehe Schrankbreite | nicht möglich | 111 | 111 | nicht möglich | 137 |

loop **SCHRANKSYSTEM**

Einzelkomponenten für individuell geplante Schränke

Allgemeine Planungshinweise

Es muss immer von links nach rechts geplant werden.

Die Summe der einzelnen Planbreiten ergibt dann die Gesamtbreite der individuellen Konfiguration.

Das Schranksystem gibt es in 2 Höhen: 210 cm oder 236 cm. Die Höhen sind innerhalb einer Schrankkombination kombinierbar.

Die Planung muss immer links mit einem Grundelement beginnen, an welches dann nach rechts mit Anbauelementen beliebig weitergebaut wird.

Jede Planung muss mit einer Abschlussseite beendet werden.

Das Schranksystem loop ist NICHT mit Kleiderschränken unserer anderen Programme kombinierbar.

Nachträglicher Umbau L / R nicht möglich.

Bitte für alle individuell geplanten Kleiderschränke der Bestellung immer eine Stellskizze hinzufügen!!!

Schränkelemente

Lieferbare Ausführungen:

Korpus

Dekor

PG1

PG2

Türen

Dekor*

oder

Lack gegen Mehrpreis je Tür

IN 154

IN 168

Schubkästen

Dekor*

oder

Lack gegen Mehrpreis je Schubkasten

IN 121

IN 124

* wenn Türen oder Schubkästen in verschiedenen Dekoren gewünscht sind, bitte einzeln angeben ohne Mehrpreis

Grundelemente mit durchgehender Tür

Grundelemente haben eine Außenseite (einseitig gebohrt) und folgende Anzahl Einlegeböden:

Höhe 210 cm (Abb.):

1 Konstruktionsboden mit anhängender Kleiderstange.

Höhe 236 cm:

1 Konstruktionsboden mit anhängender Kleiderstange

1 Einlegeboden.

Zusätzliche Innenausstattung bitte separat bestellen, s. Seite 38 - 39.

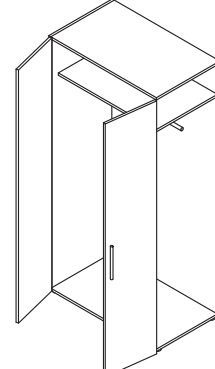
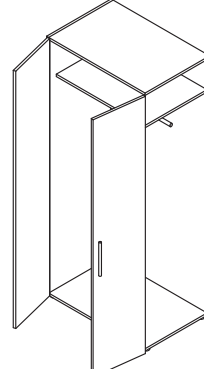
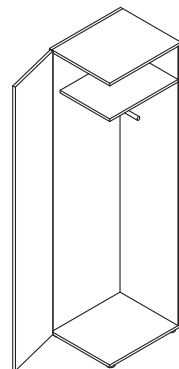
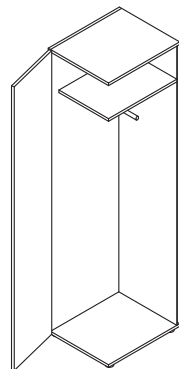

Z
Grundelement 1-türig
45 cm

Z
Grundelement 1-türig
50 cm

Z
Grundelement 2-türig
90 cm

Z
Grundelement 2-türig
100 cm

Höhe 210 cm

Maße (BxHxT) cm
KS45
250

50 x 210 x 61
KS50
250

90 x 210 x 61
KS90
326

100 x 210 x 61
KS100
326

Höhe 236 cm

Maße (BxHxT) cm
KT45
264

50 x 236 x 61
KT50
264

90 x 236 x 61
KT90
342

100 x 236 x 61
KT100
342

Bei Bestellung bitte angeben

Korpus
Tür
Türanschlag L / R
Griff

Korpus
Tür
Türanschlag L / R
Griff

Korpus
Türen
Griff

Korpus
Türen
Griff

Grundelemente mit Tür und 3 Schubkästen

Grundelemente haben eine Außenseite (einseitig gebohrt) und folgende Anzahl Einlegeböden:

Höhe 210 cm (Abb.):

1 Konstruktionsboden mit anhängender Kleiderstange

1 Einlegeboden über den 3 Schubkästen.

Höhe 236 cm:

1 Konstruktionsboden mit anhängender Kleiderstange

1 Einlegeboden

1 Einlegeboden über den 3 Schubkästen.

Zusätzliche Innenausstattung bitte separat bestellen, s. Seite 38 - 39.

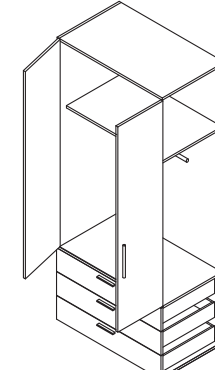
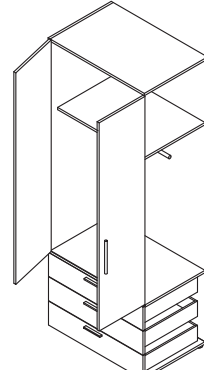
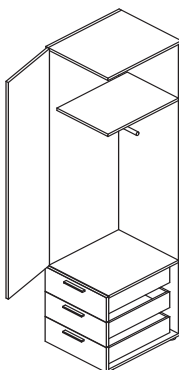
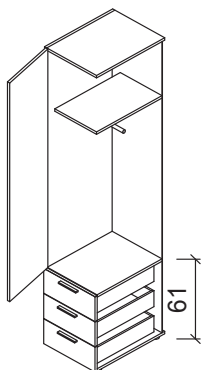

Z
Grundelement 1-türig
mit 3 Schubkästen
45 cm

Z
Grundelement 1-türig
mit 3 Schubkästen
50 cm

Z
Grundelement 2-türig
mit 3 Schubkästen
90 cm

Z
Grundelement 2-türig
mit 3 Schubkästen
100 cm

Höhe 210 cm

Maße (BxHxT) cm
KS43
321

50 x 210 x 61
KS53
321

90 x 210 x 61
KS93
370

100 x 210 x 61
KS103
370

Höhe 236 cm

Maße (BxHxT) cm
KT43
345

50 x 236 x 61
KT53
345

90 x 236 x 61
KT93
374

100 x 236 x 61
KT103
374

Bei Bestellung bitte angeben

Korpus
Tür
Schubkästen
Türanschlag L / R
Griff

Korpus
Tür
Schubkästen
Türanschlag L / R
Griff

Korpus
Türen
Schubkästen
Griff

Korpus
Türen
Schubkästen
Griff

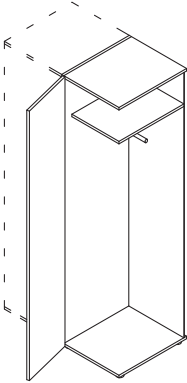
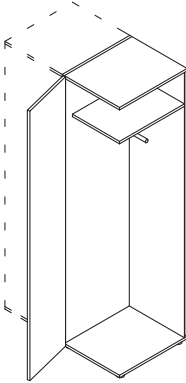
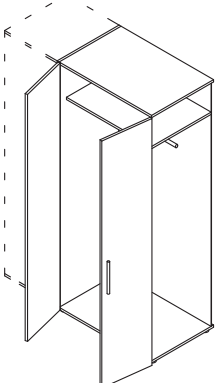
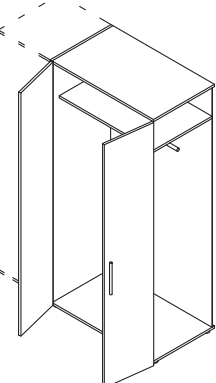
| Anbauelemente mit durchgehender Tür Anbauelemente haben eine Mittelseite (beidseitig gebohrt) und folgende Anzahl Einlegeböden: Höhe 210 cm (Abb.) : 1 Konstruktionsboden mit anhängender Kleiderstange. Höhe 236 cm : 1 Konstruktionsboden mit anhängender Kleiderstange 1 Einlegeboden. Zusätzliche Innenausstattung bitte separat bestellen, s. Seite 38 - 39. | |  |  |  |  |
|---|------------------------------------|---|---|---|---|
| Bezeichnung | Planbreite | Z Anbauelement 1-türig 45 cm | Z Anbauelement 1-türig 50 cm | Z Anbauelement 2-türig 90 cm | Z Anbauelement 2-türig 100 cm |
| Höhe 210 cm | Maße (BxHxT) cm Typen-Nr. IN | 45 x 210 x 61 KS45-A 250 | 50 x 210 x 61 KS50-A 250 | 90 x 210 x 61 KS90-A 326 | 100 x 210 x 61 KS100-A 326 |
| Höhe 236 cm | Maße (BxHxT) cm Typen-Nr. IN | 45 x 236 x 61 KT45-A 264 | 50 x 236 x 61 KT50-A 264 | 90 x 236 x 61 KT90-A 342 | 100 x 236 x 61 KT100-A 342 |
| Bei Bestellung bitte angeben | | Korpus Tür Türanschlag L / R Griff | Korpus Tür Türanschlag L / R Griff | Korpus Türen Griff | Korpus Türen Griff |

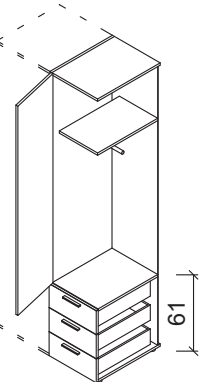
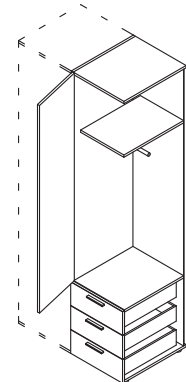
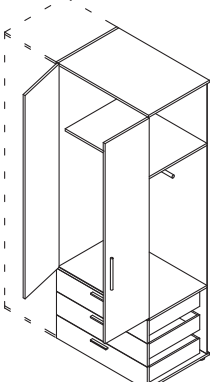
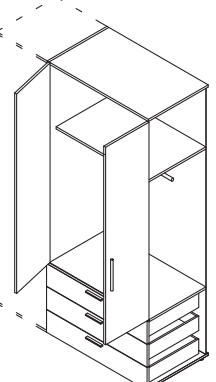
| Anbauelemente mit Tür und 3 Schubkästen Anbauelemente haben eine Mittelseite (beidseitig gebohrt) und folgende Anzahl Einlegeböden: Höhe 210 cm (Abb.) : 1 Konstruktionsboden mit anhängender Kleiderstange 1 Einlegeboden über den 3 Schubkästen. Höhe 236 cm : 1 Konstruktionsboden mit anhängender Kleiderstange 1 Einlegeboden 1 Einlegeboden über den 3 Schubkästen. Zusätzliche Innenausstattung bitte separat bestellen, s. Seite 38 - 39. | |  |  |  |  |
|---|------------------------------------|--|--|--|--|
| Bezeichnung | Planbreite | Z Anbauelement 1-türig mit 3 Schubkästen 45 cm | Z Anbauelement 1-türig mit 3 Schubkästen 50 cm | Z Anbauelement 2-türig mit 3 Schubkästen 90 cm | Z Anbauelement 2-türig mit 3 Schubkästen 100 cm |
| Höhe 210 cm | Maße (BxHxT) cm Typen-Nr. IN | 45 x 210 x 61 KS43-A 321 | 50 x 210 x 61 KS53-A 321 | 90 x 210 x 61 KS93-A 370 | 100 x 210 x 61 KS103-A 370 |
| Höhe 236 cm | Maße (BxHxT) cm Typen-Nr. IN | 45 x 236 x 61 KT43-A 345 | 50 x 236 x 61 KT53-A 345 | 90 x 236 x 61 KT93-A 374 | 100 x 236 x 61 KT103-A 374 |
| Bei Bestellung bitte angeben | | Korpus Tür Schubkästen Türanschlag L / R Griff | Korpus Tür Schubkästen Türanschlag L / R Griff | Korpus Türen Schubkästen Griff | Korpus Türen Schubkästen Griff |

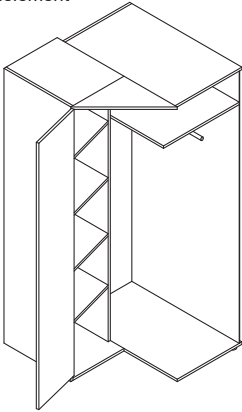
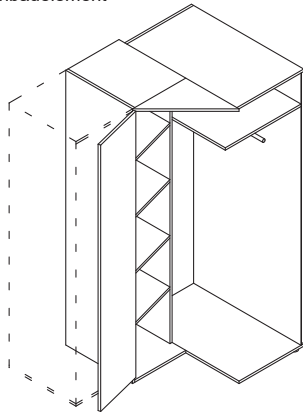
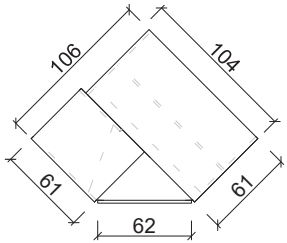
| | | | | |
|---|------------------------------------|---|--|--|
| Eckschrank-Elemente Innenausstattung: Höhe 210 cm (Abb.): Kleiderfach mit 1 Konstruktionsboden mit anhängender Kleiderstange Wäschefach mit 4 Einlegeböden Höhe 236 cm: Kleiderfach mit 1 Konstruktionsboden mit anhängender Kleiderstange 1 Einlegeboden Wäschefach mit 5 Einlegeböden Zusätzliche Innenausstattung bitte separat bestellen, s. Seite 38 - 39. | | Grundelement  z | Anbauelement  z |  Der Eckschrank-Korpus ist links oder rechts aufbaubar. Inkl. akkubetriebener LED-Innenbeleuchtung am Oberboden mit integriertem Bewegungsmelder, aufladbar über Mini USB. |
| Bezeichnung | Planbreite | Eckschrank Grundelement 106 cm plus 104 cm | Eckschrank Anbauelement 106 cm plus 104 cm | |
| Höhe 210 cm | Maße (BxHxT) cm Typen-Nr. IN | 106 x 210 x 104 KS106 365 | 106 x 210 x 104 KS106-A 365 | |
| Höhe 236 cm | Maße (BxHxT) cm Typen-Nr. IN | 106 x 236 x 104 KT106 371 | 106 x 236 x 104 KT106-A 371 | |
| Bei Bestellung bitte angeben | | Korpus Tür Türanschlag L / R Griff | Korpus Tür Türanschlag L / R Griff | |

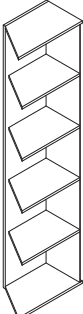
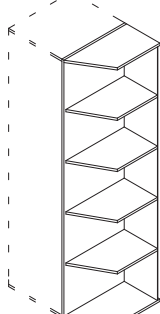
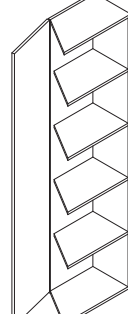
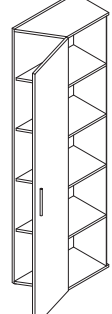
| | | | | | |
|---|--|---|---|--|---|
| Tiefenausgleichs-Elemente Innenausstattung: KS40, KS41 (Abb.): 4 Einlegeböden KT40, KT41: 5 Einlegeböden Zusätzliche Innenausstattung bitte separat bestellen, s. Seite 38 - 39. | | Grundelement  z | Anbauelement  z | Grundelement Türanschlag immer links  z | Anbauelement Türanschlag immer rechts  z |
|---|--|---|---|--|---|

Planungshinweis:
 Die Tiefenausgleichselemente sind kombinierbar mit allen Schrankelementen, jedoch NICHT mit den Eckkleiderschränken KS106, KS106-A, KT106, KT106-A.
 Für die Kombination Tiefenausgleichselement mit Eckschrank finden Sie Lösungen auf der nächsten Seite.

| | | | | | |
|-------------------------------------|------------------------------------|-------------------------------------|---------------------------------------|---|---|
| Bezeichnung | Planbreite | Grundelement offen 45 cm | Anbauelement offen 45 cm | Grundelement 1-türig 45 cm | Anbauelement 1-türig 45 cm |
| Höhe 210 cm | Maße (BxHxT) cm Typen-Nr. IN | 45 x 210 x 59 KS40 262 | 45 x 210 x 59 KS40-A 262 | 45 x 210 x 61 KS41 301 | 45 x 210 x 61 KS41-A 301 |
| Höhe 236 cm | Maße (BxHxT) cm Typen-Nr. IN | 45 x 236 x 59 KT40 301 | 45 x 236 x 59 KT40-A 301 | 45 x 236 x 61 KT41 329 | 45 x 236 x 61 KT41-A 329 |
| Bei Bestellung bitte angeben | | Korpus | Korpus | Korpus Tür Griff | Korpus Tür Griff |

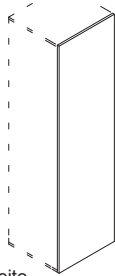
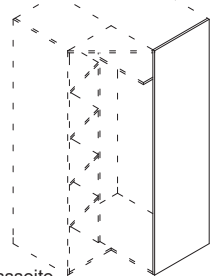
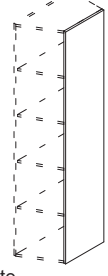
| | | | | |
|-------------------------------------|------------------------------------|--|---|---|
| Abschlussseiten | | für Schrankelement  z | für Eckschrank  z | für Tiefenausgleichselement  z |
| Bezeichnung | Planbreite | z Abschlussseite 2 cm | z Abschlussseite 2 cm | z Abschlussseite 2 cm |
| Höhe 210 cm | Maße (BxHxT) cm Typen-Nr. IN | 2 x 210 x 59 KS59 156 | 2 x 210 x 61 KS61 156 | 2 x 210 x 38 KS38 156 |
| Höhe 236 cm | Maße (BxHxT) cm Typen-Nr. IN | 2 x 236 x 59 KT59 161 | 2 x 236 x 61 KT61 161 | 2 x 236 x 38 KT38 161 |
| Bei Bestellung bitte angeben | | Korpus | Korpus | Korpus |

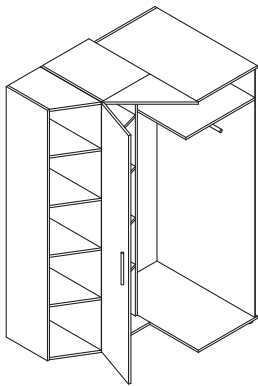
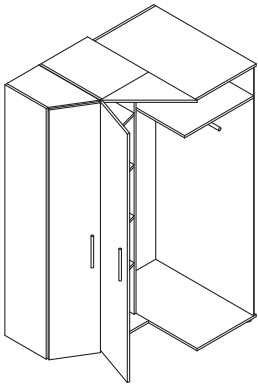
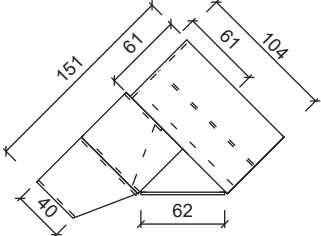
| | | | | |
|---|------------------------------------|--|--|--|
| Tiefenausgleichselement kombiniert mit Eckschrank-Element Ausstattung der einzelnen Elemente wie abgebildet bzw. beschrieben. Grundelement | |  |  | Grundelement  <p>An die Kombination kann man mit einem Schrankelement weiterbauen oder mit einer Abschlusseite KS61 bzw. KT61 beenden.</p> <p>Der Eckschrank-Korpus ist links oder rechts aufbaubar.</p> |
| Bezeichnung | | z Tiefenausgleichselement offen mit Eckschrank Grundelement 151 cm plus 104 cm | z Tiefenausgleichselement mit Tür mit Eckschrank Grundelement 151 cm plus 104 cm | |
| Planbreite | | | | |
| Höhe 210 cm | Maße (BxHxT) cm Typen-Nr. IN | 151 x 210 x 104 KS140 389 | 151 x 210 x 104 KS141 395 | |
| Höhe 236 cm | Maße (BxHxT) cm Typen-Nr. IN | 151 x 236 x 104 KT140 399 | 151 x 236 x 104 KT141 404 | |
| Bei Bestellung bitte angeben | | Korpus Tür Türanschlag L / R Griff | Korpus Tür Türanschlag Eckschrank L / R Griff | |

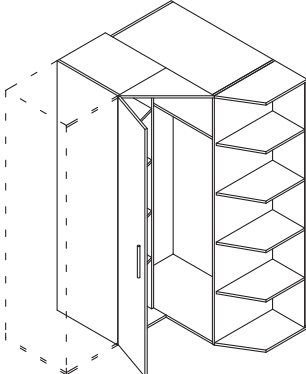
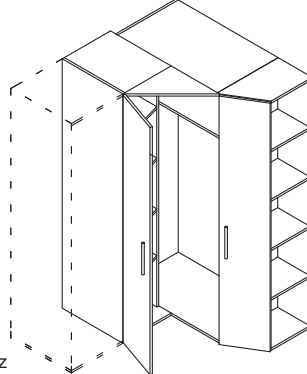
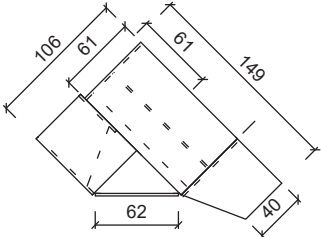
| | | | | |
|------------------------------|------------------------------------|--|--|--|
| Anbauelement | |  |  | Anbauelement  <p>Die Kombination muss man mit einer Abschlusseite KS38 bzw. KT38 beenden.</p> <p>Der Eckschrank-Korpus ist links oder rechts aufbaubar.</p> |
| Bezeichnung | | z Eckschrank-Anbauelement inkl. Tiefenausgleichselement offen 106 cm plus 149 cm | z Eckschrank-Anbauelement inkl. Tiefenausgleichselement mit Tür 106 cm plus 149 cm | |
| Planbreite | | | | |
| Höhe 210 cm | Maße (BxHxT) cm Typen-Nr. IN | 106 x 210 x 149 KS140-A 389 | 106 x 210 x 149 KS141-A 395 | |
| Höhe 236 cm | Maße (BxHxT) cm Typen-Nr. IN | 106 x 236 x 149 KT140-A 399 | 106 x 236 x 149 KT141-A 404 | |
| Bei Bestellung bitte angeben | | Korpus Tür Türanschlag L / R Griff | Korpus Tür Türanschlag Eckschrank L / R Griff | |

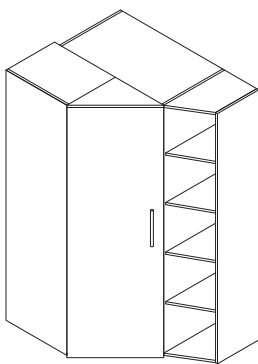
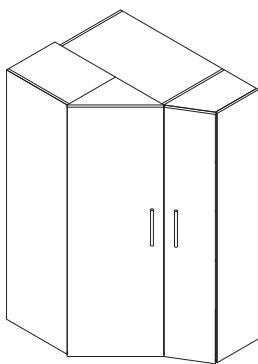
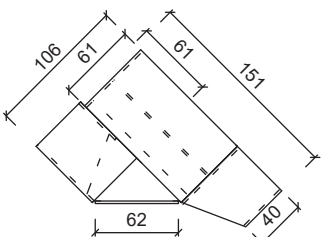
| | | | | |
|--|------------------------------------|--|--|---|
| Komplette Kombination von Eckschrank inkl. angebautem Tiefenausgleichselement mit Abschlusseite Ausstattung der einzelnen Elemente wie auf Seite 34 beschrieben. | |  |  |  <p>Der Eckschrank-Korpus ist links oder rechts aufbaubar.</p> |
| Bezeichnung | | z Eckschrank inkl. 1 Tiefenausgleichselement offen, inkl. Abschlusseite 106 cm plus 151 cm | z Eckschrank inkl. 1 Tiefenausgleichselement mit Tür, inkl. Abschlusseite 106 cm plus 151 cm | |
| Planbreite | | | | |
| Höhe 210 cm | Maße (BxHxT) cm Typen-Nr. IN | 106 x 210 x 151 KSV400 393 | 106 x 210 x 151 KSV401 399 | |
| Höhe 236 cm | Maße (BxHxT) cm Typen-Nr. IN | 106 x 236 x 151 KTV400 403 | 106 x 236 x 151 KTV401 407 | |
| Bei Bestellung bitte angeben | | Korpus Tür Türanschlag L / R Griff | Korpus Tür Türanschlag Eckschrank L / R Griff | |

Komplette Kombinationen von Eckschrank inkl. links und rechts angebautem Tiefenausgleichselement und Abschlusseite

Ausstattung der einzelnen Elemente wie abgebildet bzw. wie auf Seite 34 beschrieben.

Der Eckschrank-Korpus ist links oder rechts aufbaubar.

Türanschlag des Eckschranks kann nachträglich nicht mehr verändert werden.

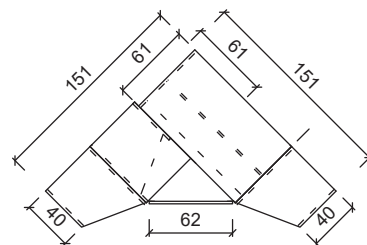

Lieferbare Ausführungen:

| | | | |
|-------------|--|--------|--------|
| Korpus | Dekor | PG1 | PG2 |
| Türen | Dekor* oder | IN 154 | IN 168 |
| Schubkästen | Dekor* oder | IN 121 | IN 124 |
| | Lack gegen Mehrpreis je Tür | | |
| | Lack gegen Mehrpreis je Schubkasten | | |

* wenn Türen oder Schubkästen in verschiedenen Dekoren gewünscht sind, bitte einzeln angeben ohne Mehrpreis

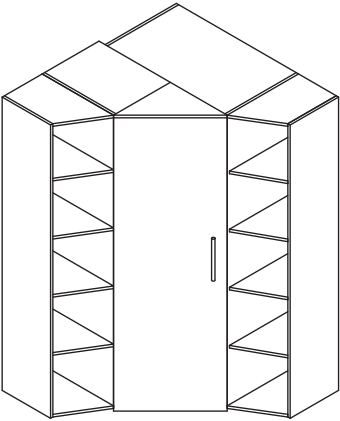
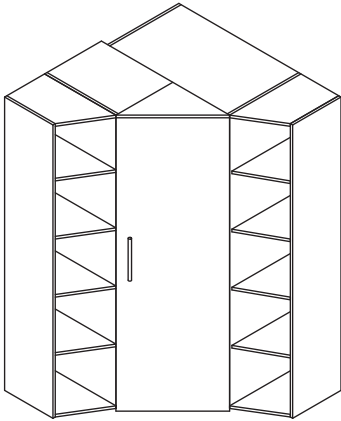
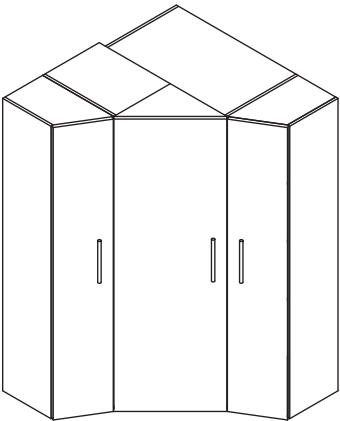
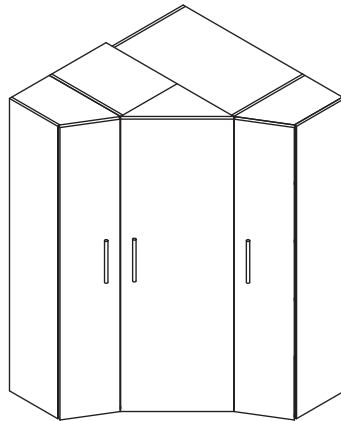
| | | |
|------------------------------|--|---|
| Bezeichnung |  |  |
| Planbreite | Eckschrank inkl. 2 Tiefenausgleichselementen offen, inkl. Abschlusseite, Türanschlag links. 151 cm plus 151 cm | Eckschrank inkl. 2 Tiefenausgleichselementen offen, inkl. Abschlusseite, Türanschlag rechts. 151 cm plus 151 cm |
| Höhe 210 cm | Maße (BxHxT) cm Typen-Nr. IN 151 x 210 x 151 KSV500-L 410 | 151 x 210 x 151 KSV500-R 410 |
| Höhe 236 cm | Maße (BxHxT) cm Typen-Nr. IN 151 x 236 x 151 KTV500-L 421 | 151 x 236 x 151 KTV500-R 421 |
| Bei Bestellung bitte angeben | Korpus Tür Griff | Korpus Tür Griff |
| Bezeichnung |  |  |
| Planbreite | Eckschrank inkl. 2 Tiefenausgleichselementen mit Tür, inkl. Abschlusseite, Türanschlag Eckschrank links. 151 cm plus 151 cm | Eckschrank inkl. 2 Tiefenausgleichselementen mit Tür, inkl. Abschlusseite, Türanschlag Eckschrank rechts. 151 cm plus 151 cm |
| Höhe 210 cm | Maße (BxHxT) cm Typen-Nr. IN 151 x 210 x 151 KSV501-L 419 | 151 x 210 x 151 KSV501-R 419 |
| Höhe 236 cm | Maße (BxHxT) cm Typen-Nr. IN 151 x 236 x 151 KTV501-L 429 | 151 x 236 x 151 KTV501-R 429 |
| Bei Bestellung bitte angeben | Korpus Tür Griff | Korpus Tür Griff |

Komplette Kombinationen von Eckschrank inkl. links und rechts angebautem Tiefenausgleichselement und Abschlusseite

Ausstattung der einzelnen Elemente wie abgebildet bzw. wie auf Seite 34 beschrieben.

Der Eckschrank-Korpus ist links oder rechts aufbaubar.

Türanschlag des Eckschranks kann nachträglich nicht mehr verändert werden.

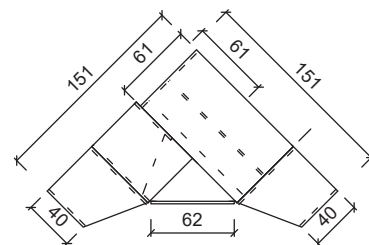

Lieferbare Ausführungen:

| | | | |
|-------------|--|--------|--------|
| Korpus | Dekor | PG1 | PG2 |
| Türen | Dekor* oder Lack gegen Mehrpreis je Tür | IN 154 | IN 168 |
| Schubkästen | Dekor* oder Lack gegen Mehrpreis je Schubkasten | IN 121 | IN 124 |

* wenn Türen oder Schubkästen in verschiedenen Dekoren gewünscht sind, bitte einzeln angeben ohne Mehrpreis

| | | |
|------------------------------|---|---|
| Bezeichnung | | |
| Planbreite | 151 cm plus 151 cm | 151 cm plus 151 cm |
| Höhe 210 cm | Maße (BxHxT) cm Typen-Nr. IN 151 x 210 x 151 KSV502-L 415 | 151 x 210 x 151 KSV502-R 415 |
| Höhe 236 cm | Maße (BxHxT) cm Typen-Nr. IN 151 x 236 x 151 KTV502-L 425 | 151 x 236 x 151 KTV502-R 425 |
| Bei Bestellung bitte angeben | Korpus Tür Griff | Korpus Tür Griff |
| Bezeichnung | | |
| Planbreite | 151 cm plus 151 cm | 151 cm plus 151 cm |
| Höhe 210 cm | Maße (BxHxT) cm Typen-Nr. IN 151 x 210 x 151 KSV503-L 415 | 151 x 210 x 151 KSV503-R 415 |
| Höhe 236 cm | Maße (BxHxT) cm Typen-Nr. IN 151 x 236 x 151 KTV503-L 425 | 151 x 236 x 151 KTV503-R 425 |
| Bei Bestellung bitte angeben | Korpus Tür Griff | Korpus Tür Griff |



Innenausstattung für Kleiderschränke

Lieferbare Ausführungen:

Korpus
Front der Innenschubkästen

Dekor
Dekor

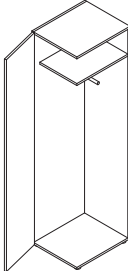
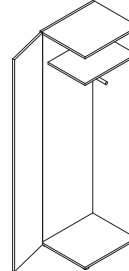
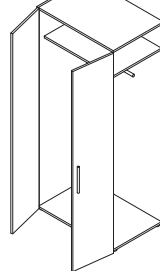
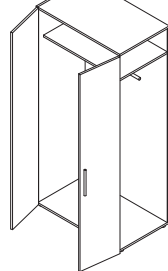
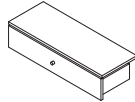
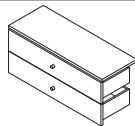
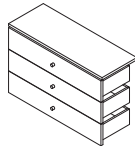
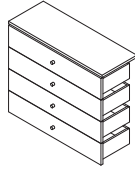
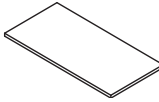
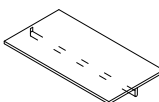
Bitte wählen Sie die Typen-Nr. der gewünschten Einbauten aus der Spalte unterhalb des jeweiligen Schranktyps.

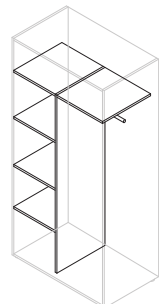
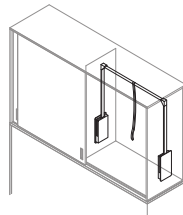
| passend zu den Typen | | KS45, KS45-A KT45, KT45-A | KS50, KS50-A KT50, KT50-A | KS90, KS90-A KT90, KT90-A | KS100, KS100-A KT100, KT100-A | |
|---|--|---|---|---|--|--|
| | |  Breite 45 cm |  Breite 50 cm |  Breite 90 cm |  Breite 100 cm | |
| Schubkasten-Sets zur Montage hinter den Türen. Jedes Set kann in beliebiger Höhe montiert werden. Jeweils inkl. 1 Einlegeboden. Schubkästen haben einen neutralen Griff. | 1er Set Höhe 21 cm a |  | Typen-Nr. KSK45-1 BxHxT: 43 x 21 x 49 IN 180 | Typen-Nr. KSK50-1 BxHxT: 48 x 21 x 49 IN 180 | Typen-Nr. KSK90-1 BxHxT: 88 x 21 x 49 IN 187 | Typen-Nr. KSK100-1 BxHxT: 98 x 21 x 49 IN 187 |
| | 2er Set Höhe 40 cm a |  | Typen-Nr. KSK45-2 BxHxT: 43 x 40 x 49 IN 203 | Typen-Nr. KSK50-2 BxHxT: 48 x 40 x 49 IN 203 | Typen-Nr. KSK90-2 BxHxT: 88 x 40 x 49 IN 219 | Typen-Nr. KSK100-2 BxHxT: 98 x 40 x 49 IN 219 |
| | 3er Set Höhe 60 cm a |  | Typen-Nr. KSK45-3 BxHxT: 43 x 60 x 49 IN 232 | Typen-Nr. KSK50-3 BxHxT: 48 x 60 x 49 IN 232 | Typen-Nr. KSK90-3 BxHxT: 88 x 60 x 49 IN 261 | Typen-Nr. KSK100-3 BxHxT: 98 x 60 x 49 IN 261 |
| | 4er Set Höhe 79 cm a |  | Typen-Nr. KSK45-4 BxHxT: 43 x 79 x 49 IN 267 | Typen-Nr. KSK50-4 BxHxT: 48 x 79 x 49 IN 267 | Typen-Nr. KSK90-4 BxHxT: 88 x 79 x 49 IN 295 | Typen-Nr. KSK100-4 BxHxT: 98 x 79 x 49 IN 295 |
| Einlegeboden |  | Typen-Nr. KSB45 BxHxT: 43 x 2 x 49 IN 127 | Typen-Nr. KSB50 BxHxT: 48 x 2 x 49 IN 127 | Typen-Nr. KSB90 BxHxT: 88 x 2 x 49 IN 139 | Typen-Nr. KSB100 BxHxT: 98 x 2 x 49 IN 139 | |
| Einlegeboden mit Kleiderstange |  | Typen-Nr. KSB45-S BxHxT: 43 x 2 x 49 IN 142 | Typen-Nr. KSB50-S BxHxT: 48 x 2 x 49 IN 142 | Typen-Nr. KSB90-S BxHxT: 88 x 2 x 49 IN 149 | Typen-Nr. KSB100-S BxHxT: 98 x 2 x 49 IN 149 | |
| Einlegeboden schräg |  | | | | | |
| T-Einteilung Höhe 167 cm L/R montierbar. Muss unten auf Sockelboden aufstehend montiert werden. |  z | | | Typen-Nr. KST90 Einlegeboden Maße: BxHxT: 43 x 2 x 49 IN 215 | Typen-Nr. KST100 Einlegeboden Maße: BxHxT: 48 x 2 x 49 IN 215 | |
| Kleiderlift Farbe: Schwarz Je Fachseite max. ein Lift möglich, dann sind keine zusätzlichen Böden einsetzbar. |  | | | Typen-Nr. KKL BxHxT: 104 x 79 x 51 IN 204 | Typen-Nr. KKL BxHxT: 104 x 79 x 51 IN 204 | |

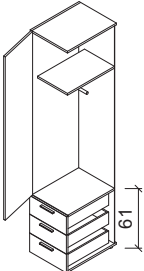
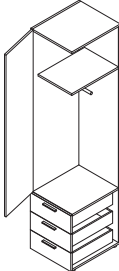
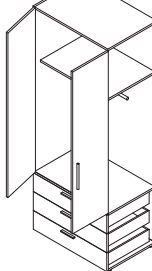
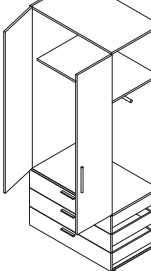
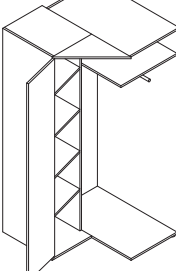
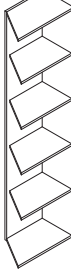
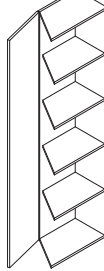
| | | | | | | |
|---|---|---|---|--|---|---|
| KS43, KS43-A KT43, KT43-A | KS53, KS53-A KT53, KT53-A | KS93, KS93-A KT93, KT93-A | KS103, KS103-A KT103, KT103-A | KS106, KS106-A KT106, KT106-A | KS40, KS40-A KT40, KT40-A | KS41, KS41-A KT41, KT41-A |
|  |  |  |  |  |  |  |
| Breite 45 cm | Breite 50 cm | Breite 90 cm | Breite 100 cm | | Breite 45 cm | Breite 45 cm |
| | | | | | | |
| | | | | | | |
| | | | | | | |
| | | | | | | |
| Typen-Nr. KSB45 BxHxT: 43 x 2 x 49 IN 127 | Typen-Nr. KSB50 BxHxT: 48 x 2 x 49 IN 127 | Typen-Nr. KSB90 BxHxT: 88 x 2 x 49 IN 139 | Typen-Nr. KSB100 BxHxT: 98 x 2 x 49 IN 139 | Typen-Nr. KSB100 für Kleiderfach BxHxT: 98 x 2 x 49 IN 139 | | |
| Typen-Nr. KSB45-S BxHxT: 43 x 2 x 49 IN 142 | Typen-Nr. KSB50-S BxHxT: 48 x 2 x 49 IN 142 | Typen-Nr. KSB90-S BxHxT: 88 x 2 x 49 IN 149 | Typen-Nr. KSB100-S BxHxT: 98 x 2 x 49 IN 149 | Typen-Nr. KSB100-S für Kleiderfach BxHxT: 98 x 2 x 49 IN 149 | | |
| | | | | Typen-Nr. KSB40 für Wäschefach BxHxT: 43 x 2 x 49 IN 158 | Typen-Nr. KSB40 BxHxT: 43 x 2 x 49 IN 158 | Typen-Nr. KSB40 BxHxT: 43 x 2 x 49 IN 158 |
| | | | | | | |
| | | Typen-Nr. KKL 104 x 79 x 51 IN 204 | Typen-Nr. KKL 104 x 79 x 51 IN 204 | | | |

Kleiderschrank Zubehör

Spiegel für Kleiderschrank-Elemente

Spiegel passen außen auf alle Türen der jeweiligen Schrankhöhe.
 Beim Einsatz von Spiegeln bitte beachten, dass nur Griffe, die senkrecht montierbar sind, mit Spiegeltüren kombiniert werden können.
 Bitte den gewünschten Spiegel separat zu dem gewählten Element bzw. Kleiderschrank bestellen.
 Bei Schrankkombinationen die Türen von links nach rechts durchnummerieren und gemäß dieser Nummerierung die gewünschte Position des Spiegels angeben.

Oberbodenbeleuchtung

2 LED-Oberbodenleuchten in Aluminium, werden auf Oberboden aufgesetzt montiert.

2 x 3 Watt, 12V

Höhe des Schrankes vergrößert sich mit Beleuchtung um ca. 5 cm, Tiefe vergrößert sich um max. 10 cm (abhängig von Montageposition).

INKL. STECKERTRAFO I EVG (12W) und FERNBEDIENUNG.

Längen ab Steckertrafo I EVG (12W): 4m Kabel, Empfänger für Fernbedienung (12V), 1m Kabel, Verteiler, je 2m Kabel zur Leuchte.
 Fernbedienung zum Ein-/Ausschalten, Dimmen, sowie Steuerung Farbtemperatur (warmweiß oder kaltweiß).

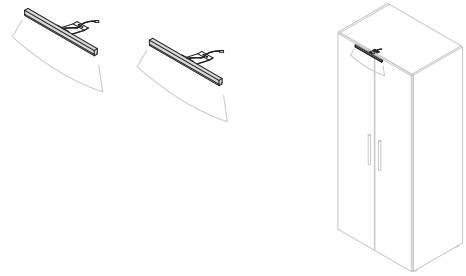

2er Set Oberbodenbeleuchtung inkl. Trafo I EVG
 je 50 x 15 x 4,2
KX04
 188

| | Spiegel für Schrankhöhe 210 cm für durchgehende Tür | Spiegel für Schrankhöhe 210 cm für Tür über 3 Schubkästen | Spiegel für Schrankhöhe 236 cm für durchgehende Tür | Spiegel für Schrankhöhe 236 cm für Tür über 3 Schubkästen |
|-----------------|---|---|---|---|
| Bezeichnung | Spiegel | Spiegel | Spiegel | Spiegel |
| Maße (BxHxT) cm | 26 x 207 x 0,3 | 26 x 148 x 0,3 | 26 x 232 x 0,3 | 26 x 173 x 0,3 |
| Typen-Nr. | KSP210 | KSP148 | KSP236 | KSP173 |
| IN | 170 | 162 | 174 | 166 |

Sonderanfertigungen für Kleiderschränke - Machbarkeit und Mehrpreise

| Breitenkürzung Mehrpreis pro Schrankelement siehe Tabelle unten | Höhenkürzung Mehrpreis pro Schrankelement siehe Tabelle unten | Tiefenkürzung Mehrpreis pro Schrankelement siehe Tabelle unten | Abschrägung seitlich oder Abschrägung hinten Fragen Sie bitte mittels einer Skizze bei uns an. Gerne unterbreiten wir Ihnen ein individuelles Angebot. | |
|---|---|--|--|--|
| | | | | |

| | | OHNE Schubkästen | | MIT Schubkästen | | | | | | | | |
|---|-----------|--|---|--|--|-----------------------------|-------------------------------|-----------------------------------|-------------------------------|---------------|--------------------------------------|------------------|
| | Mehrpreis | 1-türiges Element OHNE Schubkästen inkl. Böden etc. | 2-türiges Element OHNE Schubkästen inkl. Böden etc. | 1-türiges Element MIT Schubkästen inkl. Böden etc. | 2-türiges Element MIT Schubkästen inkl. Böden etc. | Eckschrank inkl. Böden etc. | Tiefenausgleichselement offen | 1-türiges Tiefenausgleichselement | Abschlussseite | Einlegeboden | Konstruktionsboden mit Kleiderstange | Innenschubkästen |
| Breitenkürzung | IN | 180 | 191 | 248 | 264 | auf Anfrage nach Skizze | nicht möglich | nicht möglich | nicht möglich | 111 | 137 | 153 je Schub |
| Höhenkürzung | IN | 153 | 168 | Kürzung im Türbereich 153 | Kürzung im Türbereich 168 | 186 | 153 | 153 | in Mehrpr. Elemente enthalten | nicht möglich | nicht möglich | nicht möglich |
| Höhenkürzung Passend auf Höhe der Schrankklappbetten | | Ohne Mehrpreis (<u>nur</u> , wenn Schrankklappbett mit in Kommission bestellt wird) | | | | | | | | | | |
| Tiefenkürzung | IN | 153 | 168 | nicht möglich | nicht möglich | auf Anfrage nach Skizze | 153 | 153 | in Mehrpr. Elemente enthalten | 111 | 111 | nicht möglich |

Achtung: Tiefe immer mit Artikel-Außenmaß (ohne Griff) angeben, d.h. bei Artikeln mit Türen ist die Tür mit 19 mm zu berücksichtigen.
 Siehe dazu Abb. auf Seite 19.

Höhenversprung

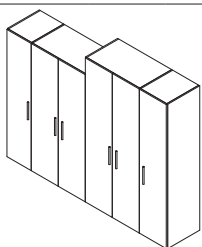

Ein Höhenversprung von 210 cm auf 236 cm Höhe oder umgekehrt ist innerhalb einer individuell geplanten Schrankkombination gegen Aufpreis möglich.
 Ausnahme: Direkt vor und hinter einem Eckschrank ist ein Höhenversprung NICHT möglich.
 Zwischen dem Höhenversprung und dem Eckschrank muss ein beliebiges „normales“ Schrankelement eingesetzt werden.
 Zur Vermeidung von Missverständnissen benötigen wir unbedingt eine Stellskizze.

Mehrpreis je 1 Höhenversprung IN 153

Schränkkombinationen

In der Tabelle ist zu jeder Schränkkombination ein Grundriss abgebildet. Darin sind die verwendeten Schranktypen angegeben. Jedes Schrankelement (jeder Typ) innerhalb einer Schränkkombination beinhaltet serienmäßig folgende Anzahl Böden:

Höhe 210 cm: 1 Konstruktionsboden mit anhängender Kleiderstange

Höhe 236 cm: 1 Konstruktionsboden mit anhängender Kleiderstange und 1 Einlegeboden

Zusätzliche Ausstattungen wie Schubkästen, Einlegeböden, Spiegel, Leuchten u.s.w. bitte separat bestellen.

Lieferbare Ausführungen:

Korpus
Türen











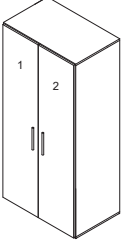





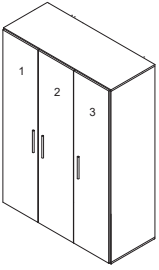







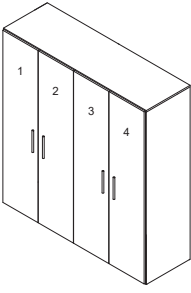
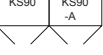









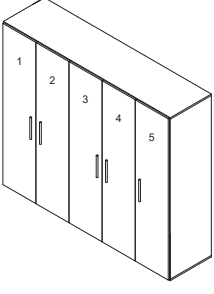

Dekor
Dekor*

oder **Lack gegen Mehrpreis je Tür**

PG1
IN 154

PG2
IN 168

* wenn Türen in verschiedenen Dekoren gewünscht sind, bitte einzeln angeben ohne Mehrpreis

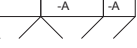
| | Breite in cm | Höhe 210 cm | Typen-Nr. | IN | Höhe 236 cm | Typen-Nr. | IN |
|---|-----------------|---|-----------|---|-------------|-----------|----|
|  2-türig z | 92 |  KSV092 | 346 |  KTV092 | 355 | | |
| | 97 |  KSV097 | 358 |  KTV097 | 364 | | |
| | 102 |  KSV102 | 346 |  KTV102 | 355 | | |
|  3-türig z | 137 |  KSV137 | 376 |  KTV137 | 383 | | |
| | 142 |  KSV142 | 376 |  KTV142 | 383 | | |
| | 147 |  KSV147 | 376 |  KTV147 | 383 | | |
| | 152 |  KSV152 | 376 |  KTV152 | 383 | | |
|  4-türig z | 182 |  KSV182 | 390 |  KTV182 | 397 | | |
| | 187 |  KSV187 | 396 |  KTV187 | 402 | | |
| | 192 |  KSV192 | 390 |  KTV192 | 397 | | |
| | 197 |  KSV197 | 396 |  KTV197 | 402 | | |
| | 202 |  KSV202 | 390 |  KTV202 | 397 | | |
|  5-türig z | 227 |  KSV227 | 407 |  KTV227 | 413 | | |
| | 232 |  KSV232 | 407 |  KTV232 | 413 | | |
| | 237 |  KSV237 | 407 |  KTV237 | 413 | | |
| | 242 |  KSV242 | 407 |  KTV242 | 413 | | |
| | 247 |  KSV247 | 407 |  KTV247 | 413 | | |
| | 252 |  KSV252 | 407 |  KTV252 | 413 | | |

loop STOLLENSYSTEM

Allgemeine Planungshinweise

Höhenraster der Regalfächer = 36 cm = 1 Ordnerhöhe (OH) = 1 DIN-A4-Ordner.

Stollenhöhen von 1 - 6 OH bestellbar.

Regalböden sind durch Lochreihe im Raster 32 mm anordenbar.

Stollen und Böden ergeben beidseitig offene Regalfächer. Einbauelemente in offene Regalfächer bestellbar: Türen, Schubkastensets, Regaleinsätze, Rückwände.

Alle Elemente des Stollensystems sind frei stellbar und somit als Raumteiler verwendbar (Ausnahmen sind direkt beim Artikel angegeben).

Stollen und deren Regalböden haben eine Plattenstärke von 28 mm.

Sicherheitshinweis:

Jeder Stollen ist an der Wand zu befestigen (Beschlag ist beige packt).

Wenn dies bei Raumteilern nicht möglich ist muss die Standsicherheit durch geeignete Maßnahmen sichergestellt werden. Zum Beispiel kann das Ende des Raumteilers an einer Wand oder einem anderen standfesten Möbel sicher befestigt werden oder raumhohe Stollen (Typen-Nr. W6-AD und W6-MD) können mit Deckenspannern verwendet werden.

Stollen 34 cm tief

Außenstollen sind nur einseitig gebohrt - sie können sowohl links als auch rechts als Abschlussstollen verwendet werden.

Mittelstollen sind beidseitig gebohrt - die durchgehende Lochreihe (Bohrdurchmesser 3mm) ermöglicht die Montage von Böden oder Einbauten in 32 mm Abstand.







Die Stollen sind 28 mm stark und haben umlaufend eine ca. 2 mm starke Dickkante.

Alle Stollen haben an der Unterkante 2 Sockelstellfüße zum Ausgleich von Bodenunebenheiten (Höhenverstellung : +1 cm, -0 cm).

Lieferbare Ausführungen:

Korpus

Dekor

| | | | | | | | | |
|-----------------|---|---|---|---|---|---|---|--|
| |  |  |  |  |  |  |  | <p>Stollen mit Deckenspanner Der Stollen (das Holzteil) ist ohne Beschläge 249 cm hoch. Die Deckenspanner stehen an der Oberkante 5 cm hervor. Die Sockelstellfüße an der Unterkante stehen 1 cm hervor. Gesamthöhe des Stollens ist 255 cm. Der Verstellweg der Deckenspanner beträgt +2,5 cm, -2,5 cm.</p> <p>Bitte genaue Raumhöhe angeben. Der Stollen wird dann inkl. Deckenspanner und Sockelfüßen auf dieses Maß gefertigt - ohne Mehrpreis. Gekürzt wird immer von oben.</p> <p>Beispiel: Raumhöhe ist 241 cm (lt. Bestellangabe). Wir fertigen den Stollen in 235 cm Höhe. Mit 5 cm Deckenspanner plus 1 cm Sockelfüßen ist er dann gesamt 241 cm hoch - wie bestellt. Durch den Verstellweg der Deckenspanner ist er montierbar in einer Raumhöhe von 238,5 cm bis 243,5 cm.</p> |
| Maße (BxHxT) cm | z 1 Ordnerhöhe 3 x 44 x 34 | z 2 Ordnerhöhen 3 x 83 x 34 | z 3 Ordnerhöhen 3 x 121 x 34 | z 4 Ordnerhöhen 3 x 160 x 34 | z 5 Ordnerhöhen 3 x 198 x 34 | z 6 Ordnerhöhen 3 x 237 x 34 | z 6 Ordnerhöhen 3 x 255 x 34 | |

Außenstollen

einseitig gebohrt, links/rechts verwendbar

| | | | | | | | |
|-----------------|--------------------|--------------------|--------------------|--------------------|--------------------|--------------------|---------------------|
| Typen-Nr. IN | W1-A 145 | W2-A 150 | W3-A 155 | W4-A 160 | W5-A 166 | W6-A 177 | W6-AD 197 |
|-----------------|--------------------|--------------------|--------------------|--------------------|--------------------|--------------------|---------------------|

Mittelstollen

beidseitig gebohrt

| | | | | | | | |
|-----------------|--------------------|--------------------|--------------------|--------------------|--------------------|--------------------|---------------------|
| Typen-Nr. IN | W1-M 145 | W2-M 150 | W3-M 155 | W4-M 160 | W5-M 166 | W6-M 177 | W6-MD 197 |
|-----------------|--------------------|--------------------|--------------------|--------------------|--------------------|--------------------|---------------------|

| | | | | | | | | |
|------------------------------|---------------|---------------|---------------|---------------|---------------|---------------|---------------|---|
| Bei Bestellung bitte angeben | Korpus | Korpus | Korpus | Korpus | Korpus | Korpus | Korpus | Korpus Genauere Raumhöhe in cm |
| Sonderhöhe | - | 45 - 82 cm | 84 - 120 cm | 122 - 159 cm | 161 - 197 cm | 199 - 236 cm | 238 - 254 cm | |
| Mehrpreis IN | - | 123 | 123 | 123 | 123 | 123 | 123 | ohne Mehrpreis |

Böden 34 cm tief

Alle Böden sind 28 mm stark und haben vorne und hinten eine ca. 2 mm starke Dickkante.

Falls zu einem Fachboden LED-Einbaustrahler gewünscht sind, bitte separat dazu bestellen.

Bei Böden mit LED-Strahlern raten wir vom Freistellen ab, da hier der Kabelaustritt sichtbar an der Hinterkante liegt.



Bei Sockelböden beträgt die Sockelhöhe 2 cm.

Kombination mit Einbauelementen: Fachböden in Tiefe 34 cm sind kombinierbar mit allen Einbauelementen Türen, Schubkastensets, Rückwände und Regaleinteilungen.

Lieferbare Ausführungen:

Korpus

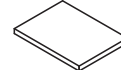
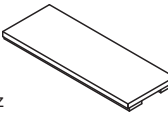
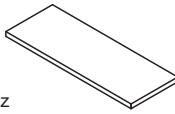
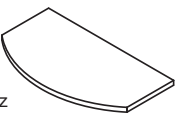
Dekor

| | | | | | | | |
|------------------------------|---|---|---|---|--|---|---|
| |  |  |  |  |  |  |  |
| Bezeichnung | Sockelboden | Fachboden | Sockelboden | Fachboden | Fachboden für Schreibplatz | Sockelboden rund | Fachboden rund |
| Maße (BxHxT) cm | 45 x 5 x 34 | 45 x 3 x 34 | 90 x 5 x 34 | 90 x 3 x 34 | 90 x 3 x 50 | 34 x 5 x 34 | 34 x 3 x 34 |
| Typen-Nr. IN | WB5-S 145 | WB5 126 | WB9-S 156 | WB9 137 | WB9-ST 174 | WB2-S 161 | WB2 144 |
| Bei Bestellung bitte angeben | Korpus | Korpus | Korpus | Korpus | Korpus | Korpus | Korpus |
| Sonderbreiten | 20 - 44 cm | 20 - 44 cm | 46 - 89 cm | 46 - 89 cm | - | - | - |
| Mehrpreis IN | 115 | 115 | 115 | 115 | - | - | - |

Anwendung als Außenecke:

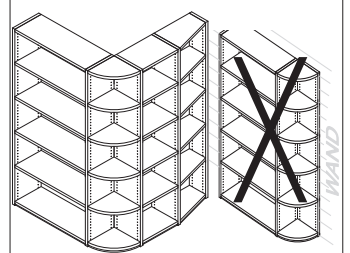

Ecklösungen 34 cm tief

Optimale Raumaussnutzung, indem das Stollenregal um die Ecke geführt wird. Ecklösungen bestehen jeweils aus 1 Oberboden und dem passenden Stützstollen im Eck. Der Stützstollen hat an der Unterkante 2 Sockelstellfüße zum Ausgleich von Bodenunebenheiten - Höhenverstellung : +1 cm , -0 cm
 Eckböden sind 28 mm stark und haben vorne und hinten eine ca. 2 mm starke Dickkante.
 Die Stollen, die sich links und rechts anschließen, sowie Eck-Sockelböden und Eck-Fachböden müssen separat bestellt werden.
 Nicht kombinierbar mit Einbauelementen (Türen, Schubkästen usw.). Falls zu einem Eck-Oberboden LED-Einbaustrahler gewünscht sind (KX2), bitte separat dazu bestellen.
 Lieferbare Ausführungen: Korpus Dekor

| | | | | | | |
|--|--|--|----------------------------------|----------------------------------|----------------------------------|----------------------------------|
| Maße (BxHxT) cm Bezeichnung Typen-Nr. IN Bei Bestellung bitte angeben | | z 2 Ordnerhöhen 77 x 83 x 77 | z 3 Ordnerhöhen 77 x 121 x 77 | z 4 Ordnerhöhen 77 x 160 x 77 | z 5 Ordnerhöhen 77 x 198 x 77 | z 6 Ordnerhöhen 77 x 237 x 77 |
| | | Ecklösung Eck-Oberboden mit Stützstollen | | | | |
| | | WECK-2 182 Korpus | WECK-3 184 Korpus | WECK-4 187 Korpus | WECK-5 189 Korpus | WECK-6 192 Korpus |

Eckböden 34 cm tief

| | | | | |
|--|------------|---|--|---|
| Bezeichnung Maße (BxHxT) cm Typen-Nr. IN Bei Bestellung bitte angeben | Korpus | Dekor z Eck-Sockelboden (Sockelhöhe 2 cm) 77 x 5 x 77 WBE-S 182 Korpus | | Passendes LED-Einbaustrahlerset: KX2 |
| | | | | z Eck-Fachboden 77 x 3 x 77 WBE 154 Korpus |

Stollen mit Tiefenausgleich (Tiefe 34 cm auf 21 cm) als Abschluss

Tiefenausgleichsregalböden

Die Böden ermöglichen den Übergang von 34 cm-Stollentiefe auf die 21 cm-Stollentiefe, um für die 34 cm-Stollentiefe ein Abschlußregal zu realisieren. Alle Böden sind 28mm stark und haben vorne und hinten eine ca. 2mm starke Dickkante.
 Falls zu einem Fachboden LED-Einbaustrahler gewünscht sind, bitte separat dazu bestellen. Bei Böden mit LED-Strahlern raten wir vom Freistellen ab, da hier der Kabelaustritt sichtbar an der Hinterkante liegt.
 Bei Sockelböden beträgt die Sockelhöhe 2 cm.
 Diese Böden sind nur kombinierbar mit dem Einbauelement Rückwand WZ-R.

| | | | | | |
|--|---|---|---|---|--|
| Bezeichnung Maße (BxHxT) cm Typen-Nr. IN Bei Bestellung bitte angeben | Korpus Abbildung zeigt rechten Boden | Dekor z Tiefenausgleichsregal - Sockelboden 45 x 5 x 34 WB4S-L 150 Korpus | links z rechts z 45 x 5 x 34 WB4S-R 150 Korpus | z Tiefenausgleichsregal - Fachboden 45 x 3 x 34 WB4-L 135 Korpus | links z rechts z 45 x 3 x 34 WB4-R 135 Korpus |
|--|---|---|---|---|--|

Außenstollen 21 cm tief

Außenstollen sind nur einseitig gebohrt - sie können sowohl links als auch rechts als Abschlußstollen verwendet werden. Die durchgehende, einseitige Lochreihe (Bohrdurchmesser 3mm) ermöglicht die Montage von Böden in 32 mm Abstand. Die Stollen sind 28 mm stark und haben umlaufend eine ca. 2 mm starke Dickkante. Alle Stollen haben an der Unterkante 2 Sockelstellfüße zum Ausgleich von Bodenunebenheiten (Höhenverstellung : +1 cm, -0 cm). Siehe Allgemeine Planungshinweise auf S. 42.
 Lieferbare Ausführungen: Korpus Dekor

| | | | | | | | |
|---|---|---------------------------------|---------------------------------|---------------------------------|---------------------------------|---------------------------------|---|
| Maße (BxHxT) cm Typen-Nr. IN Bei Bestellung bitte angeben | z 2 Ordnerhöhen 3 x 83 x 21 | z 3 Ordnerhöhen 3 x 121 x 21 | z 4 Ordnerhöhen 3 x 160 x 21 | z 5 Ordnerhöhen 3 x 198 x 21 | z 6 Ordnerhöhen 3 x 237 x 21 | z 6 Ordnerhöhen 3 x 255 x 21 | Stollen mit Deckenspanner Der Stollen (das Holzteil) ist ohne Beschläge 249 cm hoch. Die Deckenspanner stehen an der Oberkante 5 cm hervor. Die Sockelstellfüße an der Unterkante stehen 1 cm hervor. Gesamthöhe des Stollens ist 255 cm. Der Verstellweg der Deckenspanner beträgt +2,5 cm , -2,5 cm. Bitte genaue Raumhöhe angeben. Der Stollen wird dann inkl. Deckenspanner und Sockelfüßen auf dieses Maß gefertigt - ohne Mehrpreis. Gekürzt wird immer von oben. Beispiel: Raumhöhe ist 241 cm (lt. Bestellangabe). Wir fertigen den Stollen in 235 cm Höhe. Mit 5 cm Deckenspanner plus 1 cm Sockelfüßen ist er dann gesamt 241cm hoch - wie bestellt. Durch den Verstellweg der Deckenspanner ist er montierbar in einer Raumhöhe von 238,5 cm bis 243,5 cm. |
| | Außenstollen einseitig gebohrt, links/rechts verwendbar | | | | | | |
| | | WT2-A 150 Korpus | WT3-A 155 Korpus | WT4-A 160 Korpus | WT5-A 166 Korpus | WT6-A 177 Korpus | WT6-AD 197 Korpus Genaue Raumhöhe in cm |
| Sonderhöhe | 45 - 82 cm | 84 - 120 cm | 122 - 159 cm | 161 - 197 cm | 199 - 236 cm | 238 - 254 cm | |
| Mehrpreis IN | 123 | 123 | 123 | 123 | 123 | ohne Mehrpreis | |



Einbauelemente für Stollentiefe 34 cm

Bei höhengekürzten Wänden können Einbauelemente nicht an oberster Stelle eingebaut werden. Die Einbauelemente selbst können nicht höhengekürzt werden. Einbauelemente (Türen und Schubkastenset) benötigen eine zusätzlich bestellbare Rückwand, wenn der Stollen frei gestellt wird. Einbauelemente sind ausschließlich für gerade Fachböden in 45cm bzw. 90cm Breite. Dabei ist noch die Tiefe / Art der Böden zu berücksichtigen:

Bodentiefe 34cm: kombinierbar mit allen Einbauelementen
 Tiefenausgleichsböden: kombinierbar nur mit Rückwand WZ-R, NICHT mit Türen, Schubkasten-Set und Einteilung mit Rückwand.

Unter und über jedem Einbauelement muss ein Fachboden montiert sein - die lichte Höhe zwischen den beiden Böden muss 35,6 cm betragen (entspricht 1 Ordnerhöhe bzw. einem Abstand in der Lochreihe von 12 Löchern)

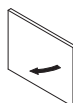

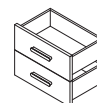
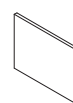
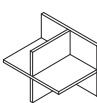
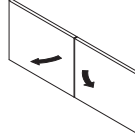
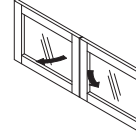
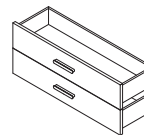
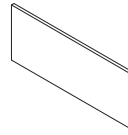
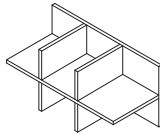
| | | | | | | |
|--------------------------|--|--------|------|--|----------------|--------|
| Lieferbare Ausführungen: | Türen | Dekor* | oder | Lack gegen Mehrpreis je Tür | PG1 | PG2 |
| | Schubkästen | Dekor* | oder | Lack gegen Mehrpreis je Schubkasten | IN 127 | IN 133 |
| | Regaleinteilung | Dekor | oder | Lack gegen Mehrpreis | IN 121 | IN 124 |
| | Rückwand | Dekor | oder | Lack gegen Mehrpreis | IN 128 | IN 134 |
| | * wenn Türen oder Schubkästen in verschiedenen Dekoren gewünscht sind, bitte einzeln angeben | | | | IN 127 | IN 133 |
| | | | | | ohne Mehrpreis | |

| | | | | | |
|---------------------------------------|---|---|---|---|---|
| Einbauelemente für 45cm breite Fächer |  (L oder R montierbar) |  (L oder R montierbar) |  |  |  |
| Bezeichnung | Holztür Push-to-Open | Glasrahmentür Push-to-Open | Schubkasten-Set | Rückwand | Einteilung mit Rückwand |
| Maße (BxHxT) cm | 45 x 36 x 2 | 45 x 36 x 2 | 45 x 36 x 30 | 45 x 36 x 2 | 45 x 36 x 32 |
| Typen-Nr. | WZ-TP | WZ-GP | WZ-S | WZ-R | WZ-E |
| IN | 138 | 186 | 193 | 126 | 168 |
| Bei Bestellung bitte angeben | Tür | Tür | Schubkästen Griff | Rückwand | Regaleinteilung Rückwand |
| Einbauelemente für 90cm breite Fächer |  |  |  |  |  |
| Bezeichnung | 2 Holztüren Push-to-Open | 2 Glasrahmentüren Push-to-Open | Schubkasten-Set | Rückwand | Einteilung mit Rückwand |
| Maße (BxHxT) cm | 90 x 36 x 2 | 90 x 36 x 2 | 90 x 36 x 30 | 90 x 36 x 2 | 90 x 36 x 32 |
| Typen-Nr. | WZ-T9P | WZ-G9P | WZ-S9 | WZ-R9 | WZ-E9 |
| IN | 166 | 236 | 203 | 137 | 188 |
| Bei Bestellung bitte angeben | Türen | Türen | Schubkästen Griff | Rückwand | Regaleinteilung Rückwand |

Einbauelemente für Stollentiefe 34 cm

Bei Bestellung berücksichtigen, dass diese Elemente andere Böden (passend sind WBZ5 bzw. WBZ9) benötigen. Vorhandene Böden können nicht verwendet werden. Nicht kombinierbar mit Tiefenausgleichsstollen. Türen sind mit Push-to-Open Funktion.

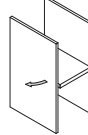
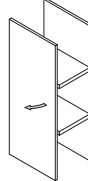
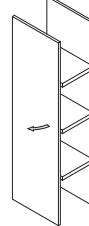
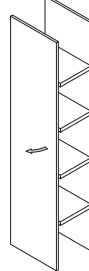
| | | | | | | |
|--------------------------|---|-------|------|------------------------------------|----------------|--------|
| Lieferbare Ausführungen: | Korpus | Dekor | ode | Lack gegen Mehrpreis je Tür | PG1 | PG2 |
| | Türen | Dekor | oder | Lack gegen Mehrpreis je Tür | IN 133 | IN 141 |
| | | | oder | Lack gegen Mehrpreis je Tür | IN 139 | IN 149 |
| | | | oder | Lack gegen Mehrpreis je Tür | IN 145 | IN 157 |
| | | | oder | Lack gegen Mehrpreis je Tür | IN 150 | IN 164 |
| | * wenn Türen in verschiedenen Dekoren gewünscht sind, bitte einzeln angeben | | | | ohne Mehrpreis | |

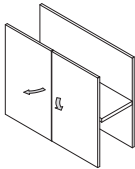
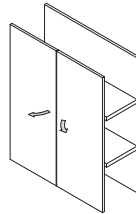
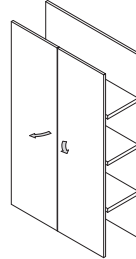
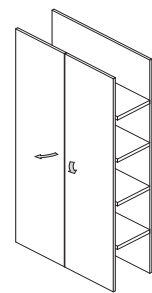
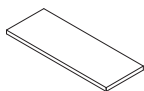
| | | | | | |
|--|---|---|---|---|---|
| 1-türige Einbauelemente für 45cm breite Fächer |  (L oder R montierbar) |  (L oder R montierbar) |  (L oder R montierbar) |  (L oder R montierbar) |  |
| Bezeichnung | 1 Holztür 1 Einlegeboden 1 Rückwand | 1 Holztür 2 Einlegeböden 1 Rückwand | 1 Holztür 3 Einlegeböden 1 Rückwand | 1 Holztür 4 Einlegeböden 1 Rückwand | Fachboden für Fächer hinter Drehtüren |
| Maße (BxHxT) cm | 45 x 74 x 34 | 45 x 112 x 34 | 45 x 151 x 34 | 45 x 189 x 34 | 45 x 3 x 30 |
| Typen-Nr. | WZ2-T | WZ3-T | WZ4-T | WZ5-T | WBZ5 |
| IN | 175 | 185 | 196 | 212 | 126 |
| Bei Bestellung bitte angeben | Korpus Tür | Korpus Tür | Korpus Tür | Korpus Tür | Korpus |
| 2-türige Einbauelemente für 90cm breite Fächer |  |  |  |  |  |
| Bezeichnung | 2 Holztüren 1 Einlegeboden 1 Rückwand | 2 Holztüren 2 Einlegeböden 1 Rückwand | 2 Holztüren 3 Einlegeböden 1 Rückwand | 2 Holztüren 4 Einlegeböden 1 Rückwand | Fachboden für Fächer hinter Drehtüren |
| Maße (BxHxT) cm | 90 x 74 x 34 | 90 x 112 x 34 | 90 x 151 x 34 | 90 x 189 x 34 | 90 x 3 x 30 |
| Typen-Nr. | WZ2-T9 | WZ3-T9 | WZ4-T9 | WZ5-T9 | WBZ9 |
| IN | 208 | 233 | 258 | 287 | 137 |
| Bei Bestellung bitte angeben | Korpus Türen | Korpus Türen | Korpus Türen | Korpus Türen | Korpus |
| Sonderhöhe | Die Einbauelemente können nicht gekürzt werden. Bei höhengekürzten Stollen können Einbauelemente nicht an oberster Stelle eingebaut werden. | | | | |

Beleuchtung und -Zubehör

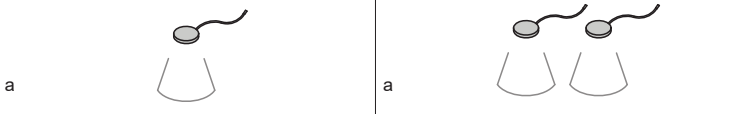
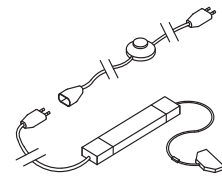
| | | |
|---|--|--|
| | LED-Einbaustrahler LED-Einbaustrahler werden werkseitig montiert und sind bestellbar für Fachböden. Bei Eckböden ist das 2er-Set erforderlich. Je Strahler 1,5 Watt, 2,5 m Kabel Trafo bitte separat bestellen. | Trafo EVG 230V 20W |
| |  |  |
| Bezeichnung Maße (BxHxT) cm Typen-Nr. IN | 1 LED-Einbaustrahler 6 x 1 x 6 KX1 146 | Längen ab Stecker: 1m Kabel (230V) Fußtretscharter 3m Kabel (230V) Eurostecker flach 2m Kabel (230V) Trafo 20W 0,2m Kabel (12V) 6-fach Verteiler 1 Trafo versorgt maximal 13 LED-Einbaustrahler. |
| | 2 LED-Einbaustrahler 6 x 1 x 6 KX2 174 (2er Set nicht auf versch. Artikel verteilbar) | z Trafo EVG für LED-Strahler 230 V - 20 W K-TRAFO 150 |

Stollen mit Höhenversprung OHNE durchgehende Lochreihe

Der Mittelstollen wird auf der einen Seite mit einer durchgehenden Lochreihe gebohrt und auf der anderen Seite mit einer gekürzten Lochreihe.
 Die Lochreihe wird immer von oben gekürzt.
 Es ist immer eine Stellskizze erforderlich.
 Der Höhenversprung kann nach links oder rechts genutzt werden.
 Der Mehrpreis ist für alle Stollenhöhen und -tiefen ist preisgleich, ebenso für die Kürzung.

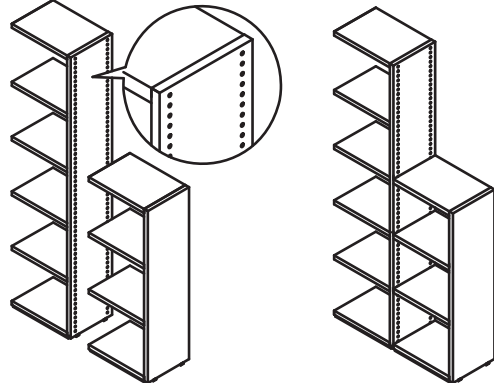
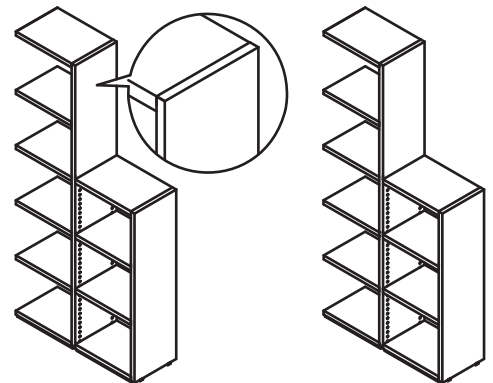
| | | |
|---|--|---|
| Beispiel: Wenn bei einer Planung Stollen mit unterschiedlichen Höhen aneinandergereiht werden, so sind oftmals die sichtbaren aber nicht benötigten Bohrungen der Lochreihe unerwünscht. Das Beispiel rechts zeigt einen Höhenversprung von 5 OH auf 3 OH | Höhenversprung mit durchgehender Lochreihe (Standard) Der Mittelstollen ist 5 OH hoch und hat auf beiden Seiten eine durchgehende 5 OH hohe Lochreihe | Höhenversprung mit GEKÜRZTER Lochreihe (gegen Mehrpreis) Der Mittelstollen ist 5 OH hoch und hat auf der Seite, an der das niedrige (3 OH hohe) Stollenregal angebaut wird, eine auf 3 OH gekürzte Lochreihe |
| |  |  |

Bestellhinweis:

Beim betroffenen Mittelstollen die Anzahl OH angeben, die auf der „niedrigen“ Seite gebohrt werden sollen (NICHT um wie viele OH die Lochreihe gekürzt werden soll).

Beispiel zu Abb. oben:

Mittelstollen W5-M soll auf der „niedrigen“ Seite mit nur 3 OH statt 5 OH gebohrt werden > Bestellangabe: 1 x Mittelstollen W5-M mit Sonderbohrung 3 OH

Mehrpreis pro 1 Mittelstollen mit Sonderbohrung IN 144

Stollen-Kombinationen

Allgemeine Planungshinweise

Jede Stollen-Kombination enthält die Anzahl der abgebildeten Böden, wobei jeweils der unterste ein Sockelboden ist. Es muss immer von links nach rechts geplant werden.

Die Summe der einzelnen Planbreiten ergibt dann die Gesamtbreite der individuellen Konfiguration.

Jedes Planungselement gibt es als Grundelement und als Anbauelement.

Die Planung muss immer links mit einem Grundelement beginnen, an welches dann nach rechts mit Anbauelementen beliebig weitergebaut wird.





Abgeschlossen werden muss jede Planung mit einem Abschlussstollen.

Zusätzliche Einbauelemente wie Türen, Schubkastenset, Rückwände und Regaleinteilungen oder LED-Einbaustrahler bitte separat bestellen.

Lieferbare Ausführungen:

Korpus

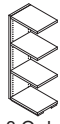
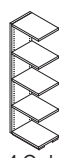
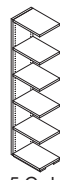
Dekor

| | | | | | | |
|-----------------------------|---|---|---|--|---|---|
| Tiefe 34 cm Breite 48 cm |  |  |  |  |  |  |
| | z | z | z | z | z | z |
| Maße (BxHxT) cm | 48 x 44 x 34 | 48 x 83 x 34 | 48 x 121 x 34 | 48 x 160 x 34 | 48 x 198 x 34 | 48 x 237 x 34 |

Grundelement

Stollen ist einseitig gebohrt

| | | | | | | |
|-----------|--------|--------|--------|--------|--------|--------|
| Typen-Nr. | W1-48A | W2-48A | W3-48A | W4-48A | W5-48A | W6-48A |
|-----------|--------|--------|--------|--------|--------|--------|

Anbauelement





Stollen ist beidseitig gebohrt

| | | | | | | |
|-----------|--------|--------|--------|--------|--------|--------|
| Typen-Nr. | W1-48M | W2-48M | W3-48M | W4-48M | W5-48M | W6-48M |
|-----------|--------|--------|--------|--------|--------|--------|

| | | | | | | |
|----|-----|-----|-----|-----|-----|-----|
| IN | 185 | 196 | 209 | 224 | 237 | 257 |
|----|-----|-----|-----|-----|-----|-----|

Bei Bestellung bitte angeben

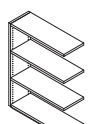
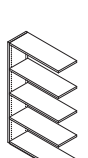
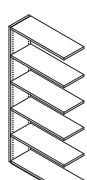
| | | | | | | |
|--------|--------|--------|--------|--------|--------|--------|
| Korpus | Korpus | Korpus | Korpus | Korpus | Korpus | Korpus |
|--------|--------|--------|--------|--------|--------|--------|

| | | | | | | |
|-----------------------------|---|---|---|--|---|---|
| Tiefe 34 cm Breite 93 cm |  |  |  |  |  |  |
| | z | z | z | z | z | z |
| Maße (BxHxT) cm | 93 x 44 x 34 | 93 x 83 x 34 | 93 x 121 x 34 | 93 x 160 x 34 | 93 x 198 x 34 | 93 x 237 x 34 |

Grundelement

Stollen ist einseitig gebohrt

| | | | | | | |
|-----------|--------|--------|--------|--------|--------|--------|
| Typen-Nr. | W1-93A | W2-93A | W3-93A | W4-93A | W5-93A | W6-93A |
|-----------|--------|--------|--------|--------|--------|--------|

Anbauelement







Stollen ist beidseitig gebohrt

| | | | | | | |
|-----------|--------|--------|--------|--------|--------|--------|
| Typen-Nr. | W1-93M | W2-93M | W3-93M | W4-93M | W5-93M | W6-93M |
|-----------|--------|--------|--------|--------|--------|--------|

| | | | | | | |
|----|-----|-----|-----|-----|-----|-----|
| IN | 196 | 217 | 238 | 261 | 282 | 305 |
|----|-----|-----|-----|-----|-----|-----|

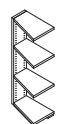
Bei Bestellung bitte angeben

| | | | | | | |
|--------|--------|--------|--------|--------|--------|--------|
| Korpus | Korpus | Korpus | Korpus | Korpus | Korpus | Korpus |
|--------|--------|--------|--------|--------|--------|--------|

| | | | | | | |
|--|---|---|---|--|---|---|
| Linke Tiefenausgleichselemente 21 cm auf 34 cm Breite 48 cm |  |  |  |  |  |  |
| | z | z | z | z | z | z |
| Maße (BxHxT) cm | 48 x 44 x 34 | 48 x 83 x 34 | 48 x 121 x 34 | 48 x 160 x 34 | 48 x 198 x 34 | 48 x 237 x 34 |

Grundelement

Stollen ist einseitig gebohrt

| | | | | | | |
|-----------|---------|---------|---------|---------|---------|---------|
| Typen-Nr. | WL1-48A | WL2-48A | WL3-48A | WL4-48A | WL5-48A | WL6-48A |
|-----------|---------|---------|---------|---------|---------|---------|

Anbauelement







Stollen ist beidseitig gebohrt

| | | | | | | |
|-----------|---------|---------|---------|---------|---------|---------|
| Typen-Nr. | WL1-48M | WL2-48M | WL3-48M | WL4-48M | WL5-48M | WL6-48M |
|-----------|---------|---------|---------|---------|---------|---------|

| | | | | | | |
|----|-----|-----|-----|-----|-----|-----|
| IN | 192 | 211 | 232 | 250 | 270 | 294 |
|----|-----|-----|-----|-----|-----|-----|

Bei Bestellung bitte angeben

| | | | | | | |
|--------|--------|--------|--------|--------|--------|--------|
| Korpus | Korpus | Korpus | Korpus | Korpus | Korpus | Korpus |
|--------|--------|--------|--------|--------|--------|--------|

| | | | | | | |
|---|---|---|---|--|---|---|
| Rechte Tiefenausgleichselemente 34 cm auf 21 cm Breite 48 cm |  |  |  |  |  |  |
| | z | z | z | z | z | z |
| Maße (BxHxT) cm | 48 x 44 x 34 | 48 x 83 x 34 | 48 x 121 x 34 | 48 x 160 x 34 | 48 x 198 x 34 | 48 x 237 x 34 |

Grundelement

Stollen ist einseitig gebohrt

| | | | | | | |
|-----------|---------|---------|---------|---------|---------|---------|
| Typen-Nr. | WR1-48A | WR2-48A | WR3-48A | WR4-48A | WR5-48A | WR6-48A |
|-----------|---------|---------|---------|---------|---------|---------|

Anbauelement











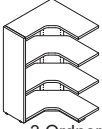
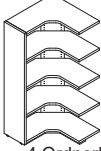
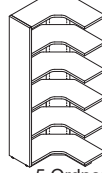
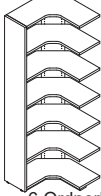

Stollen ist beidseitig gebohrt

| | | | | | | |
|-----------|---------|---------|---------|---------|---------|---------|
| Typen-Nr. | WR1-48M | WR2-48M | WR3-48M | WR4-48M | WR5-48M | WR6-48M |
|-----------|---------|---------|---------|---------|---------|---------|

| | | | | | | |
|----|-----|-----|-----|-----|-----|-----|
| IN | 192 | 211 | 232 | 250 | 270 | 294 |
|----|-----|-----|-----|-----|-----|-----|

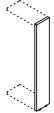
Bei Bestellung bitte angeben

| | | | | | | |
|--------|--------|--------|--------|--------|--------|--------|
| Korpus | Korpus | Korpus | Korpus | Korpus | Korpus | Korpus |
|--------|--------|--------|--------|--------|--------|--------|

| | | | | | | | |
|-------------------------------------|--------------------------------|---|---|---|---|--|--|
| Eck-Elemente für Tiefe 34 cm | |  |  |  |  |  | |
| Maße (BxHxT) cm | | z 2 Ordnerhöhen 80 x 83 x 77 | z 3 Ordnerhöhen 80 x 121 x 77 | z 4 Ordnerhöhen 80 x 160 x 77 | z 5 Ordnerhöhen 80 x 198 x 77 | z 6 Ordnerhöhen 80 x 237 x 77 | |
| Grundelement | Stollen ist einseitig gebohrt | | | | | | |
| Typen-Nr. | | WE2-48A | WE3-48A | WE4-48A | WE5-48A | WE6-48A | |
| Anbauelement | Stollen ist beidseitig gebohrt | | | | | | |
| Typen-Nr. | | WE2-48M | WE3-48M | WE4-48M | WE5-48M | WE6-48M | |
| IN | | 263 | 292 | 317 | 340 | 355 | |
| Bei Bestellung bitte angeben | | Korpus | Korpus | Korpus | Korpus | Korpus | |
| Abschlussstollen | |  |  |  |  |  |  |
| Tiefe 34 cm | | z 1 Ordnerhöhe | z 2 Ordnerhöhen | z 3 Ordnerhöhen | z 4 Ordnerhöhen | z 5 Ordnerhöhen | z 6 Ordnerhöhen |
| Maße (BxHxT) cm | | 3 x 44 x 34 | 3 x 83 x 34 | 3 x 121 x 34 | 3 x 160 x 34 | 3 x 198 x 34 | 3 x 237 x 34 |
| Abschlussstollen | Stollen ist einseitig gebohrt | | | | | | |
| Typen-Nr. | W1-A | W2-A | W3-A | W4-A | W5-A | W6-A | |
| IN | 145 | 150 | 155 | 160 | 166 | 177 | |
| Bei Bestellung bitte angeben | Korpus | Korpus | Korpus | Korpus | Korpus | Korpus | |
| Abschlussstollen | |  |  |  |  |  |  |
| Tiefe 21 cm | | z 1 Ordnerhöhe | z 2 Ordnerhöhen | z 3 Ordnerhöhen | z 4 Ordnerhöhen | z 5 Ordnerhöhen | z 6 Ordnerhöhen |
| Maße (BxHxT) cm | | 3 x 44 x 21 | 3 x 83 x 21 | 3 x 121 x 21 | 3 x 160 x 21 | 3 x 198 x 21 | 3 x 237 x 21 |
| Abschlussstollen | Stollen ist einseitig gebohrt | | | | | | |
| Typen-Nr. | WT1-A | WT2-A | WT3-A | WT4-A | WT5-A | WT6-A | |
| IN | 145 | 150 | 155 | 160 | 166 | 177 | |
| Bei Bestellung bitte angeben | Korpus | Korpus | Korpus | Korpus | Korpus | Korpus | |

MASSANFERTIGUNGEN / EINZELTEILE / BLENDMATERIAL

gültig ab Preisänderung

| Blendmaterial auf Maß | | Plattenstärke 1,9 cm oder 2,8 cm - preisgleich Größte Länge x Breite: 250 cm x 100 cm Kleinste Länge x Breite: 25 cm x 14 cm Kantendicke ca 1,5 mm | | | | | |
|---|---------------|---|---------------------|--------------|-----------------------|--------------|--------------------|
| Beispiel | Maße (LxB) cm | Typen-Nr. | Dekor ohne Kante IN | Typen-Nr. | Dekor rundum Kante IN | Typen-Nr. | Rundum lackiert IN |
|  | bis 50 x 60 | SBL10 | 146 | SBL20 | 152 | SBL30 | 178 |
| | bis 50 x 100 | SBL11 | 163 | SBL21 | 172 | SBL31 | 193 |
| | bis 120 x 60 | SBL12 | 177 | SBL22 | 183 | SBL32 | 209 |
| | bis 120 x 100 | SBL13 | 192 | SBL23 | 202 | SBL33 | 246 |
| | bis 250 x 60 | SBL14 | 212 | SBL24 | 228 | SBL34 | 266 |
| | bis 250 x 100 | SBL15 | 250 | SBL25 | 272 | SBL35 | 327 |

| Rückwandverblendung | | Plattenstärke ca. 1,9 cm, rundum ca. 1,5 mm Kante. Wenn Breite größer 100 cm, wird die Verblendung in Längsrichtung geteilt. Bitte immer für den Zielartikel angeben. | | | | | |
|---|--------------|---|------------------|--------------|-------------------|--------------|-------------------|
| Beispiel | Maße cm | Typen-Nr. | Breite bis 50 IN | Typen-Nr. | Breite bis 100 IN | Typen-Nr. | Breite bis 150 IN |
|  | Höhe bis 70 | SRW10 | 158 | SRW20 | 183 | SRW30 | 194 |
| | Höhe bis 120 | SRW11 | 179 | SRW21 | 202 | SRW31 | 247 |
| | Höhe bis 240 | SRW12 | 202 | SRW22 | 265 | SRW32 | 325 |

| Einzelteile / Zusatzbearbeitung | | | |
|--|----------|----------|---------|
| Maße cm | Stück IN | Dekor IN | Lack IN |
| Schubkasten bis Breite 52 | - | 158 | 177 |
| Schubkasten bis Breite 100 | - | 174 | 184 |
| Türe bis Höhe 100 | - | 163 | 180 |
| Türe bis Höhe 240 | - | 183 | 203 |
| durchgehende Lochbohrung Abstand 3,2 je Seite | 152 | - | - |
| durchgehende Lochbohrung Abstand 6,4 je Seite | 148 | - | - |
| Kleiderstange | 137 | - | - |
| Konstruktionsboden | 143 | - | - |
| Zylinderschloss Z014 | 159 | - | - |
| Stangenschloss Z018 | 169 | - | - |
| Kunststoffkante je lfm (ca. 1,5 mm stark, nicht mit Kleber vorbeschichtet) | 113 | - | - |

| Sondergriff | | IN |
|---|--|-----|
| Je Griff auf Tür oder Schubkasten - es können nur Griffe aus unserer Kollektion bestellt werden | | 139 |
| Versetzen der Griffposition oder Weglassen der Griffbohrung - Mehrpreis je Griff | | 139 |

| Breitenkürzung | | Maße cm | Achtung! Nicht möglich im Bereich von Glas-/Spiegeltüren | IN |
|---|----------|--|--|-----|
|  | Beispiel | Korpus offen bis Breite 52 x Höhe 120 | | 182 |
| | | Korpus offen bis Breite 100 x Höhe 120 | | 191 |
| | | Korpus offen bis Breite 150 x Höhe 120 | | 203 |
| | | Korpus offen bis Breite 52 x Höhe 240 | | 191 |
| | | Korpus offen bis Breite 100 x Höhe 240 | | 203 |
| | | Korpus offen bis Breite 150 x Höhe 240 | | 217 |
| | | Mehrpreis je Tür | | 159 |
| | | Mehrpreis je Schubkasten | | 162 |

| Höhenkürzung | | Maße cm | Achtung! Nicht möglich im Bereich von Glas-/Spiegeltüren | IN |
|---|----------|---|--|---------------|
|  | Beispiel | Schiebetürschrank (Kürzung von oben) | | 272 |
| | | Eckkleiderschrank (Kürzung von oben) | | 280 |
| | | Korpus offen bis Breite 52 x Höhe 240 | | 170 |
| | | Korpus offen bis Breite 100 x Höhe 240 | | 184 |
| | | Korpus offen bis Breite 150 x Höhe 240 | | 196 |
| | | Mehrpreis je Tür | | 162 |
| | | Mehrpreis je Schubkasten (Kürzung um komplette Schubkastenhöhe) | | kein Aufpreis |

| Tiefenkürzung | | Maße cm | IN |
|---|----------|---|-----|
|  | Beispiel | Korpus bis Breite 52 x Höhe 240 | 177 |
| | | Korpus bis Breite 100 x Höhe 240 | 184 |
| | | Korpus bis Breite 150 x Höhe 240 | 196 |
| | | Mehrpreis je Schubkasten (kleinste Gesamttiefe nach Kürzung 34cm) | 162 |

| Dekorwechsel | | IN |
|---|--|-------------|
| Zulässiger Dekorwechsel innerhalb eines Typen | | auf Anfrage |

PRODUKTINFO AUF EINEN BLICK

Unsere Möbel werden ausschließlich in Schlüchtern, Bundesrepublik Deutschland hergestellt

Auf folgende Qualitätsmerkmale können Sie sich verlassen:

- Verwendet werden hochwertige **3-Schichtspanplatten** der Emissionsklasse E ½ . Die **Melaminharzoberfläche** ist **strapazierfähig und pflegeleicht**. Durch die hohe Lichtbeständigkeit ist ein späterer Nach- oder Ergänzungskauf im Produktlebenslauf möglich.
- Die **Rückwände** der Elemente sind mitteldichte **Holzfaserverplatten (MDF)** in ca. 3mm Stärke.
- Die Ober-, Unter- und Einlegeböden, die Türen, die Schubkasten-Fronten und die Tischplatten sind **rundum mit besonders strapazierfähigen ABS-Kanten** belegt, bei allen sichtbaren, beanspruchten Kanten ist diese Sicherheitskante **ca. 2 mm stark**.
- Fronten, Seiten und Böden sind ca. **19 mm**, Liegenkorpen, Tischplatten, Stollenwände und -böden ca. **28 mm** stark.
- Die **Topfbänder und Scharniere** gehören zu den derzeit **modernsten und haltbarsten**. Zusätzlich sind alle **Türen** (Dreh-, Schweb- und Schiebetüren) mit „**Soft Close**“, also Dämpfung zum ohren- und fingerschonenden Schließen ausgerüstet.
- Die verdeckten Schubkastenführungen sind dynamisch hoch belastbar. Die **Schübe** sind zur Reinigung werkzeuglos herausnehmbar (siehe Montageanweisung) und mit **gedämpftem Selbsteinzug „Soft Close“** ausgerüstet.
- Die **Verbindungsbeschläge** der Schränke und Elemente sind aus **Metall** gefertigt.
- Die hochwertigen **Griffe** sind aus **Ganzmetall** beziehungsweise **Massivholz** gefertigt.
- Die **Schubkastenzarge** ist ca. **13 mm stark** und fugenlos mit einer **felsgrauen PVC-freien Unioberfläche** auf Polypropylenbasis umschlossen. Die Oberkante ist gefast und bietet daher weniger Staubablagefläche.
- Für ein ebenes Aufstellen der Möbel können **höhenverstellbare Möbelfüße** bei betreffenden Artikeln bis zu 8 mm Unebenheit ausgleichen.
- Die **Kleiderstangen** sind aus **Ovalstahlrohr** 30 x 15 mm, vernickelt mit matt vernickelten Schrankrohrlagern.
- Zerlegte Artikel sind vormontiert (Info "z" bei Artikel), Elemente werden aufgebaut geliefert (Info "a" bei Artikel).
- Unsere Möbel enthalten Lichtquellen der Energieeffizienzklasse G.

Unsere **Lacke** sind geprüft umweltfreundlich und werden klimaneutral (nach untenstehendem DGM Standard) auf Wasserbasis in Österreich hergestellt. Bei der Beschichtung unserer Oberflächen vertrauen wir auf die erstklassige Qualität von Adler.

Unsere **Lackoberflächen „Seidenmatt“ (Preisgruppe 1):**

Hier erhalten Sie eine Lackoberfläche mit feinsten, seidenmatter Struktur, deren hochwertige Qualität man sehen und fühlen kann. Gleichzeitig sind unsere Lackoberflächen widerstandsfähig und lassen sich ganz einfach reinigen, siehe dazu unsere Pflegeanweisungen. Nicht resistent gegen Chemikalien und Naturstoffe, wie Ketchup, Rotwein, Essigreiniger, Ökoclean oder Zitronen. Nicht schlagfest.

Unsere **Lackoberflächen „Supermatt“ (Preisgruppe 2):**

Wir verarbeiten selbstregenerativen Lack der Firma Adler. Mit matter, samtweicher Oberfläche überzeugt dieser im Vergleich zu anderen Mattlacken durch eine innovative Selbstregeneration, die die Oberfläche vor dem Aufglänzen schützt und bei leichten Kratzern selbsttätig regeneriert. Zudem werden mit einem speziellen Anti-Fingerprint-Schutz lästige Fingerabdrücke vermieden. So kann täglichen Gebrauchsspuren Lebewohl gesagt werden.

Belastungswerte für Böden, Schübe, Betten sind in den produktbezogenen Typenlisten enthalten.

Sonderanfertigungen sind unsere Stärke. Hier gilt unsere Sonderanfertigungsliste im Katalog. Hohe Flexibilität und Kundennähe sind ausschlaggebende Faktoren für die Realisation von Sonderanfertigungen, was wir Ihnen mit unserer Entwicklung und Fertigung mitten in Deutschland bieten können. Sollte Ihr Wunsch nicht in der Liste enthalten sein, rufen Sie uns an oder mailen Sie uns. Wir antworten prompt.

Pflegeanweisungen sind zu beachten, damit Sie lange Freude an Ihren Rudolf Möbeln haben. Bitte entfernen Sie aufgetretene Verunreinigungen im möglichst frischen Zustand mittels Papierwischtuch oder weichem, sauberen Tuch (trocken oder feucht). Bei Feuchtreinigung ist mit saugfähigem Papierwischtuch zu trocknen. Die Reinigung geschieht vorzugsweise mit reinem, warmem Wasser, Schmier- oder Kernseifenlösung oder üblichen für Möbeloberflächen geeigneten Reinigungslösungen OHNE scheuernde Bestandteile in Konzentrationen nach Herstellerangaben. Reinigungsmittel sollten mit reinem Wasser restlos entfernt und die Oberfläche sanft trockengewischt werden. Zum Entfernen von Verschmutzungen, die mit wässrigen Lösungen nicht entfernbar sind, kann z.B. mit Alkohol (Spiritus) und weichen Tüchern gearbeitet werden (nicht auf lackierten Oberflächen!). Keine Mikrofasertücher verwenden. Beim Umgang mit Reinigungsmitteln die vom Hersteller angegebenen Unfallverhütungs- und Anwendungsvorschriften einhalten!

Aufbauanweisungen, bzw. Montage- und Pflegeanweisungen sind dem Produkt beigelegt und unbedingt zu beachten.

Regelmäßig unabhängig geprüfte und zertifizierte Qualität, Sicherheit, Herkunft und Unbedenklichkeit für Mensch und Natur

Das Gütezeichen „Goldenes M“

Bei dem Gütezeichen der Deutschen Gütegemeinschaft Möbel e. V. (DGM), kann der Konsument sicher sein, dass die Möbel den umfangreichen Qualitätsanforderungen der Güte- und Prüfbestimmungen RAL-GZ 430 entsprechen und somit in regelmäßigen Abständen von unabhängigen Sachverständigen nach strengen Kriterien hinsichtlich Qualität, Stabilität, Sicherheit, Funktionalität, Gesundheit und Umweltschutz überprüft werden. Infos unter www.das-goldene-m.de

Möbel „Made in Germany“

Unsere Möbel werden zertifiziert für Sie in Deutschland hergestellt, das steht für nachhaltige Qualität, Design und innovative Ingenieurskunst. Denn das RAL-Herkunftsgewährzeichen bestätigt nach den Anforderungen RAL-RG 0191, dass Konstruktion, Montage und Qualitätsprüfung vollständig und der für die Qualität relevante Herstellungsprozess überwiegend in Deutschland stattfinden. Diesen Prüfkriterien entsprechen unsere mitten in Deutschland gefertigten Möbel vollumfänglich. Infos unter www.dgm-moebel.de/mmmg

Emissionsklasse „A“

Von der DGM wurden unsere Möbel in die beste Emissionsklasse „A“ mit den niedrigsten Emissionswerten eingestuft und entsprechen damit der Vergabegrundlage für das Emissionslabel der Deutschen Gütegemeinschaft Möbel e.V. in dieser Kategorie. Infos unter www.dgm-moebel.de/emissionslabel

Klimaneutrale Möbelherstellung und Klimapak

Sie kaufen nicht nur „Möbel Made in Germany“, die den gesetzlichen Umweltschutzvorschriften als Mindestmaß genügen, sondern darüber hinaus Produkte, bei denen auf klimaschonende Produktion geachtet wird. Wir sind ausgezeichnet als „Klimaneutraler Möbelhersteller“ von der DGM nach RAL-GZ 435, denn wir reduzieren unseren CO₂-Ausstoß, bilanzieren jährlich unsere unvermeidbaren CO₂-Emissionen und kompensieren diese mit geprüften Gold-Standard-Zertifikaten. Mit unserer Photovoltaikanlage sind wir rechnerisch bereits annähernd stromautark. Infos unter www.dgm-moebel.de/klimaneutrale-moebel

Weitere Informationen zu uns und unseren Produkten finden Sie auf

www.rudolf-moebel.de



Eigenschaften und wichtige Informationen von A – Z im Detail

Aufmaß, Aufstellen und Ausrichten:

Das Messen bei der Planung von Möbeln und das Ausrichten bei Lieferung gehören zu den wichtigsten Aufgaben bei der Möbelplanung und Montage. Der Verkäufer und der Monteur müssen deshalb unbedingt bereits bei der Planung bzw. vor der Montage wissen, welche Boden- und Wandmaterialien in der Wohnung vorhanden sind. Das exakte Ausrichten der Möbel ist wichtig für die Sicherheit als auch Langlebigkeit der Möbel. Die „Tragfähigkeit“ der Wände und die fachgerechte Befestigung der Möbel ist schon allein aus Sicherheitsgründen sehr wichtig. Bei Hängeschränken können einige hundert Kilo die Wand belasten. Im Zweifelsfall muss der Monteur eine Probebohrung durchführen. Böden, Wände und Decken sind oft nicht gerade, daher muss beim Montieren und Aufstellen der Möbel mit kleinen Unebenheiten gerechnet und dies berücksichtigt werden.

Besonderer Hinweis:

Die Verantwortung, dass die Möbel auch tatsächlich ins Haus und in die Wohnung passen, trägt der Käufer.

Wohnmöbel sowie Schlafzimmerelemente sollen nicht bündig direkt an der Wand und nicht zu nahe an Heizkörpern oder Lichtquellen stehen.

Eine ausreichende Luftzirkulation muss gewährleistet sein.

Die Möbelteile müssen zwingend gerade ausgerichtet stehen.

Wird das nicht beachtet, kann es sehr schnell zu Folgeschäden kommen (z. B. kippen, klemmen, quietschen, reißen, verkratzen und verziehen) bis hin zu Materialbrüchen. Eine besondere Beratung ist unbedingt bei Neubauten notwendig. Hier ist anfänglich besonders für genügend Wandabstand und Luftzirkulation zu sorgen (Schimmelpilzgefahr). Feuchte Räume sind unbedingt zu beheizen. Die Wände, ob Nord- oder Südrichtung, müssen bei der Bauübergabe bzw. vor der Möbelmontage uneingeschränkt nutzbar und trocken sein. Bei Nichtbeachtung sind Folgeschäden zu erwarten.

Siehe dazu auch *Luftfeuchtigkeit* und *Neubauten*.

Belastbarkeit:

Die Belastbarkeit von Betten, Funktionsteilen generell, Einlegeböden, Schubkästen, Regalen und Wandboards - ob Glas, Holz, Metall, Kunststoff - ist sehr unterschiedlich. Deshalb sind unsere Angaben in den Typenplänen zu den maximalen Belastbarkeitsgrenzen unbedingt zu beachten.

Die fachgerechte und ausreichende Wandbefestigung / Auflage bzw. Standsicherheit ist unbedingt erforderlich.

Bestimmungsgemäße Verwendung:

Diese Möbel sind für den privaten Wohnbereich gefertigt und dürfen auch nur für den allgemeinen Wohnbedarf verwendet werden. Sie eignen sich nicht für den Objekt oder Außenbereich. Das gilt für gewerblich genutzte Ferienwohnungen, Büros, Hoteleinrichtungen usw.

Bitte sprechen Sie uns direkt an, wenn Sie unsere Produkte für diese Bereiche einsetzen wollen.

Bettkasten:

Der Bettkasten darf grundsätzlich nicht überladen oder zu voll gefüllt werden, damit die notwendige Luftzirkulation stattfinden kann.

Wird das nicht beachtet kann es zu Folgeschäden wie z. B. Schimmelpilzbildung, Geruchsbildung oder Schäden am Fußboden kommen.

Beleuchtung:

siehe *Leuchten - Leuchtmittel*

Chemische Reaktionen:

Bei Möbeloberflächen, die mit unterschiedlichen Materialien länger Kontakt haben, kann es zu chemischen Reaktionen kommen und Verfärbungen hervorrufen. Hierzu zählen z.B. Weichmacher in Tischauflagen oder lackierte Gegenstände (z.B. Bilderrahmen) auf Lackoberflächen.

Druckstellen:

Druckstellen bei Möbel- oder Einrichtungsgegenständen können sich im Gebrauch unterschiedlich ergeben. Bei Teppichen ergibt sich eine Florverlagerung (Druckstelle z. B. durch ein Stuhl- oder Tischbein), was sich mehr oder weniger deutlich und je nach Lichteinfall und Betrachtungswinkel abzeichnet.

Entstehen Druckstellen durch äußere Einwirkungen an Möbeln im Gebrauch, z. B. am Sockel eines Schrankes durch anstoßen mit dem Staubsauger, spricht man von „Gebrauchsspuren“.

Durchbiegen:

Ein gewisses Durchbiegen von Einlegeböden, Regalen, Schubkastenböden oder Tischplatten ist je nach Material und Größe nicht zu vermeiden und zulässig (siehe *Toleranzen*), solange die Sicherheit, Funktion und der harmonische Gesamteindruck nicht beeinträchtigt werden.

Belastungsgrenzen finden Sie in den Typenplänen.

Elektrogeräte und elektrische Bauteile:

Für alle Elektro- und elektronischen Geräte und Teile sind im Besonderen die dem Bauteil beigefügten Gebrauchsanleitungen zu beachten.

Bei Ausfall oder Problemen sind Fachleute einzuschalten.

Ersatz- und Verschleißteile:

Der Einsatz von Ersatz- und Verschleißteilen von Drittherstellern kann zu Gefahren führen. Es dürfen nur Originalteile oder vom Hersteller freigegebene Teile verwendet werden.

Farbabweichungen / Muster:

Kleinere Toleranzen am Produkt zwischen Ausstellungsware und Lieferung, nach Musterpaletten oder bei Nachbestellungen sind durch die industriellen Fertigungstoleranzen nicht zu vermeiden. Farbton, Maserung, Struktur und Muster sind nur annähernd und nicht zu 100% erreichbar, Muster gelten lediglich zur Orientierung. Lieferungen nach Farbmuster sind daher grundsätzlich von Reklamationen und Umtausch ausgeschlossen.

Funktionsteile:

Damit bewegliche Funktionselemente auf Dauer zuverlässig funktionieren ist ihre sorgfältige Handhabung sehr wichtig. Dabei sind unsere im Typenplan angegebenen Belastbarkeitsgrenzen zu beachten. Funktionsteile benötigen verarbeitungstechnisch- und materialbedingt einen gewissen Spielraum.

Maßtoleranzen oder ein leichter Versatz z. B. an Anstellteilen, Tischplatten, Schubladen usw. sind nicht zu vermeiden und warentypisch.

Je nach Art und Oberfläche ist eine regelmäßige Wartung und Pflege wichtig. Folgen Sie bitte den Anweisungen in den Montage- und Aufbauanleitungen.

Füße und Fußbodenschutz:

Für den Schutz seiner individuellen Fußböden und Beläge ist der Käufer verantwortlich. Die industrielle Serienfertigung sieht jeweils ihren modellspezifischen Standard vor. Um die unterschiedlichen Böden vor Kratzern oder Beschädigungen zu schützen müssen unter die werkseitigen Fußvarianten evtl. gesonderte Schutzunterlagen z. B. Filz-, Kunststoff-, Gummi- oder sonstige Gleiter angebracht werden.

Gebrauchsanleitungen:

Siehe auch *Montageanleitungen*, *Produktinformationen*, *Reinigungs- und Pflegeanleitungen*. Bitte unbedingt die dem Produkt beigefügten oder in den Typenplänen enthaltenen Angaben beachten.

Geruch:

Neue Produkte riechen anfänglich, das ist allgemein bekannt. Das kann je nach Material und Zusammensetzung einige Wochen oder Monate dauern.

Der Neumöbel-Geruch ist nicht gesundheits- oder umweltschädlich, siehe dazu unsere Zertifikate. Abhilfe schafft häufiges Lüften oder feuchtes

Abwischen mit einem verdünnten Reinigungsmittel oder im Handel erhältliche Geruchs-Neutralisierer (keine säurehaltigen Inhaltsstoffe).

Anschließend ist das Trockenwischen wichtig.

Glas:

Im Floatverfahren hergestelltes Glas entspricht den EU-Normen und der DIN 1249. Bei polarisiertem Licht sind Irisationserscheinungen wie leichte Wolken, Ringe, Schlieren oder Ziehfehler in den Spektralfarben physikalisch bedingt. Die Sicherheit oder Belastbarkeit darf dadurch jedoch nicht beeinträchtigt sein. Gastoleranzen sind u.a. in den Güte- und Prüfbestimmungen RAL-GZ 430 festgelegt. Glasflächen sind kratzempfindlich, scharfkantige Gegenstände dürfen nicht ohne Schutz abgestellt oder gezogen werden. Insbesondere bei Kontakt mit besonders heißen oder eiskalten Gegenständen kann Floatglas platzen. Die Pflege erfolgt mittels handelsüblichem Glasreiniger.

Glas: ESG-Glas (Glassprung):

Einscheiben-Sicherheitsglas zeichnet sich insbesondere durch erhöhte Schlagfestigkeit aus. Es ist daher bei fast allen öffentlichen Einrichtungen, Objekten, Hotels etc. vorgeschrieben. Diese Schlagfestigkeit wird durch eine spezielle Behandlung, die „Vorspannen“ genannt wird, erreicht. Es ist wie jedes Glas nicht kratzfest. Im Falle von Glasbruch entstehen bei Sicherheitsglas sehr kleine Glaspartikel, die nicht scharfkantig sind (wie bei Autoscheiben). Die Schlagfestigkeit im Kantenbereich ist bei Sicherheitsglas eingeschränkt. Bedingt durch die hohen Temperaturen beim Härten kann es zu kleinen Unebenheiten, Einschlüssen und Verbrennungen kommen. ESG-Glas darf bei der Nutzung keinen extremen Temperaturen (sehr heiß oder eiskalt) ausgesetzt werden wegen Glassprunggefahr.

Holzwerkstoffe:

Hauptbestandteil unserer Produkte sind Holzwerkstoffe. Die Qualität eines Produktes ist grundsätzlich nicht davon abhängig, ob ein Möbel aus Holzwerkstoffen oder Massivholz besteht, sondern von der Qualität des Materialeinsatzes und der Verarbeitung. Unsere verarbeiteten Werkstoffplatten (Spanplatten) und mitteldichten Faserplatten (MDF) sind von hoher Qualität. Ob melaminbeschichtet oder mit lackierter Oberfläche sind sie stabil, weniger anfällig bei Temperatur-Schwankungen und vielfältig einsetzbar. Ihre Inhaltsstoffe sind auf gesundheitliche Unbedenklichkeit nach den EG-Richtlinien und den strengeren RAL-Anforderungen der Deutschen Gütegemeinschaft Möbel nachhaltig geprüft und bescheinigt. Holzwerkstoffe schonen außerdem im großen Umfang unsere natürlichen Ressourcen.

Kunstleder (Lederimitate):

Kunstleder ist empfindlich gegen Cremes, Pflegelotionen, Haarspray/-gels, alkoholische oder säurehaltige Substanzen usw., da sie durch diese einen Weichmacherverlust erleiden können, was zu Verfärbungen oder Strukturschäden der Oberfläche führt. Reinigung mit einem weichen Tuch (trocken oder feucht) ohne Reinigungsmittel oder mit einem für Kunstleder geeignetem Reinigungsmittel (auf Herstellerangaben achten und ggf. an einer unscheinbaren Stelle testen), danach trocken wischen. Kunstleder ist tierfreundlich und hat eine gleichmäßige Oberfläche, ist jedoch nicht so strapazierfähig oder langlebig wie zum Beispiel echtes Leder.

Leuchten – Leuchtmittel:

Wir verwenden ausschließlich LED Beleuchtung. Dieses Produkt enthält Lichtquellen der Energieeffizienzklasse G. Die Lichtfarbe ist warmweiß. Die Leuchten können gemäß der jeweiligen Montageanleitungen getauscht werden.

Lichtechtheit (Lichteinwirkung bei Möbeln):

Als Lichtechtheit bezeichnet man die Resistenz von einem Material gegenüber der Einwirkung von Licht (insbesondere Sonnenschein, Tageslicht, Halogen-Beleuchtung usw.). Solche Lichtquellen und insbesondere Sonnenlicht verändern Oberflächen, speziell Holzoberflächen. Diese Art von "Sonnenbrand" führt durch den chemischen Aufbau zu Farbveränderungen. Möbel müssen vor extremer Lichteinwirkung geschützt werden, da eine „absolute“ Lichtechtheit nicht zu erreichen ist.

Die Urgewalt der Sonne verändert alle Materialien! Besondere Vorsicht ist deshalb in hellen Südzimmern mit viel Glas geboten, dort sollten bei direkter Sonneneinstrahlung Vorhänge oder Jalousien geschlossen werden, da sonst eine Oberfläche an den beschienenen Stellen heller oder dunkler werden kann. Solche „farblichen Veränderungen“ haben allerdings auf den Gebrauch oder die Lebensdauer keinen Einfluss.

Luftfeuchtigkeit , Heizung, Raumklima:

Das Raumklima, das für Menschen am besten ist, sollte nach Medizin und Wissenschaft Jahresdurchschnittswerte von 45-55% rel. Luftfeuchtigkeit bei 18-23° Celsius aufweisen. Diese Werte gelten auch für unsere Möbel. Kurzfristige Abweichungen von diesen Empfehlungswerten schaden nicht sofort, längere Zeiträume mit zu extremen Werten sollten jedoch unbedingt vermieden werden. Es empfiehlt sich deshalb, im Raum ein Thermometer und ein Hygrometer anzubringen. Bei dauerhaft feuchten Wänden drohen Schimmelpilz und Materialschäden.

Metallteile und Metalloberflächen:

Kleine Struktur- und Farbabweichungen sind herstellungsbedingt nicht zu vermeiden. Lackierte Metalle, anodisiertes oder poliertes Aluminium: Zur Reinigung dieser Metalle ist eine leichte Spülmittellösung verwendbar. Auf keinen Fall Alkohol oder Putzmittel gebrauchen. Immer trocken wischen.

Mikrofasertücher:

Es sollten keine Mikrofasertücher für sämtliche Oberflächen der Möbel verwendet werden. Weiche, saubere Tücher z. B. Geschirrtücher oder Fensterleder sind dafür besser geeignet, vor allem in Verbindung mit den richtigen Reinigungsmitteln.

Möbelbeschläge:

Unsere Möbelbeschläge z. B. Scharniere oder Schubladenführungen sind nachjustierbar (dies ist wichtig um eine dauerhafte Funktionssicherheit zu gewährleisten und Folgeschäden zu vermeiden). Siehe dazu die dem Möbel beigelegten Montage- und Pflegeanweisungen.

Möbeloberflächen allgemein:

Säure- oder alkoholhaltige Flüssigkeiten, starke Sonneneinstrahlung, Kontakt mit heißen oder eiskalten Gegenständen oder langfristiger Kontakt mit anderen Materialien ist schädlich für die meisten Oberflächen. Siehe weitere Informationen unter *Chemische Reaktionen*, *Lichtechtheit* und *Pflegehinweise*.

Montageanleitungen:

Die jeweiligen Montageanleitungen sind unbedingt zu beachten. Siehe dazu auch unsere gesonderten Hinweise für *Transport/Selbstabholung* und *Selbstmontage*. Die Montageanleitungen sind dem Produkt beigefügt, sind als Download auf unserer Homepage unter www.rudolf-moebel.de/service verfügbar oder erhalten Sie per Mail auf Anforderung an info@rudolf-moebel.de

Neubauten:

In Neubauten herrschen beim Einzug in der Regel extrem hohe Boden- und Wandfeuchtigkeiten. Überhöhte Baufeuchte und eine relative Luftfeuchtigkeit über 65% sind in den ersten Monaten häufig nicht zu vermeiden. In diesem Zustand dürfen keine Möbelteile unmittelbar oder großflächig an die Wand montiert werden, sondern erst nach ordnungsgemäßer Austrocknung sämtlicher Böden und Wände. Ansonsten kann es schnell zu Feuchtigkeitsschäden, Aufquellen von Materialien oder gesundheitsschädlichen Schimmelpilzbildungen bzw. Stockflecken kommen. Die Nordseite der Gebäude ist besonders kritisch. In solchen Fällen sollte für eine ausreichende Luftzirkulation hinter den Möbelteilen gesorgt werden. Zu trockene Luft schadet Mensch und Material genauso wie zu feuchte Luft, siehe dazu *Luftfeuchtigkeit*, *Heizung*, *Raumklima*.

Objektabwicklung:

Bei Objektgeschäften sind sowohl rechtliche als auch sicherheitstechnische Aspekte zu beachten. Die Anforderungen für Möbel- und Einrichtungsgegenstände im Objektbereich sind erheblich höher als im allgemeinen Wohnbereich. Rechtzeitige Information ist deshalb wichtig. Bitte vor dem Auftrag mit uns abklären, ob die Möbel für die gewünschte Nutzungsart zugelassen sind. Wir bestätigen Ihnen dies dann gerne schriftlich.

Pflegehinweise:

Achtung: Grundsätzlich immer die Herstelleranweisung am Produkt beachten!

Auf hochwertige Möbeloberflächen keine heißen, schweren, scharfkantigen oder feuchten Gegenstände abstellen, dies verursacht Druckstellen oder Ränder. Verschüttete säurehaltige Flüssigkeiten wie Fruchtsäfte und Alkohol sofort abtupfen – nicht reiben – und nicht eindringen lassen. Niemals mit größerem Druck auf der Stelle reiben. Auch Tabakrauch, Küchendünste und Umwelteinflüsse hinterlassen ihre Spuren. Damit Möbel lange Zeit schön bleiben müssen sie regelmäßig gepflegt werden. (Siehe auch *allgemeine Reinigungs- und Pflegehinweise*). Dem Möbel beigefügte Pflegeanweisungen beachten.

Planungsware und Lieferung:

Die korrekte Bedarfsermittlung mit Raummaßen ist Voraussetzung für eine mangelfreie Montage (inkl. Tür-, Treppen- und Gangbreiten, Aufzug, Stockwerk usw., dafür ist der Käufer verantwortlich). Dabei ist u.a. zu klären: Sind Steckdosen und Lichtschalter richtig verlegt? Hält die Wandbeschaffenheit dem späteren Gewicht der Möbel, Hängeschränke, Wandboards etc. auch stand? Dabei ist auch zu berücksichtigen, dass Boden, Wände und Decken nicht ganz gerade sind und deshalb bei der Montage angepasst und ausgerichtet werden muss. Gibt es kurzfristige Änderungen in den Räumlichkeiten, müssen sie dem Verkäufer und Monteur rechtzeitig mitgeteilt werden. Der entsprechende Raum muss leer und begehbar sein. Die Möbel müssen waagrecht ausgerichtet aufgestellt werden.

Polsterkissen / Polsterfüllungen / Polstersteppungen:

Bei Polsterkissen, Steppmatten oder gesteppten Vliesstoffen können sich die abgesteppten Inlets (Füllungen), meist in rechteckiger Form, auf dem Bezugstoff, (Kunst-)Leder oder sonstigen Textilarten abzeichnen. Das ist warentypisch. Je nach Nutzung glatt streichen oder aufklopfen.

Reinigungs- und Pflegehinweise:

siehe *allgemeine Pflegeanweisungen*, *Pflegehinweise* sowie in den den Möbeln beiliegenden Montageanleitungen.

Schiebetüren:

Hänge- und Gleitschienen sind mit einem trockenen Tuch und Staubsauger zu reinigen. Die übrigen Teile sind wartungsfrei. Die Fronten, Holz- oder Kunststoffteile sind nach unseren Angaben zu pflegen bzw. zu reinigen.

Schubkastenführungen aus Metall:

Bei unseren Unterflur-Kugelführungen ist eine besondere Pflege nicht erforderlich. Sollte sich nach einiger Zeit ein Schubkasten nicht mehr ganz einschieben oder herausziehen lassen, dann ist meist Abhilfe möglich, indem der Schubkasten einige Male mit normalem Kraftaufwand bis zum maximalen Öffnungsanschlag bewegt wird. Achtung: Zur Entnahme eines Schubkastens müssen die beiden Arretierstifte unbedingt gelöst werden, da sonst die Schubkastenzarge und -führung zerstört werden. Bitte dazu die Montageanweisung beachten.

Selbstmontage:

Aufgrund der Gefährdung durch eine fehlerhafte Montage ist die **Montage ausschließlich durch ausgebildetes Fachpersonal** nach den Vorschriften dieser Pflegeanweisung sowie der dem Produkt beigefügten Montageanweisung vorzunehmen.

Für nicht sachgemäß montierte Möbel können wir keine Haftung übernehmen.

Sonderfarben:

Eine „absolute“ Farb- und Strukturgleichheit bei Sonderanfertigungen ist fertigungstechnisch bei industrieller Fertigung nicht möglich (siehe dazu auch *Farbabweichungen/Muster*).

Stellplatz:

Schränke, Möbelteile, Tische, Funktionsmöbel etc. müssen beim Aufstellen und Montieren waagrecht ausgerichtet werden. Wird dies nicht beachtet können schon kleine Höhenunterschiede oder Unebenheiten nach wenigen Wochen zu Folgeschäden am Unterbau führen z. B. Knarr- oder Quietschgeräusche (siehe dazu auch *Druckstellen* und *Aufmaß, Aufstellen und Ausrichten*).

Toleranzen:

Wir fertigen industriell hergestellte Möbel. Toleranzen bei Möbeln sind bei der industriellen Serienproduktion fertigungstechnisch nicht zu vermeiden. Der größte Teil an Toleranzen ist festgeschrieben in den Güte- und Prüfbestimmungen RAL-GZ 430 der Deutschen Gütegemeinschaft Möbel e.V. mit dem Gütezeichen „Goldenes M“.

Befinden sich die Abweichungen (Toleranzen) in Farbe, Maßen und Struktur usw. innerhalb der nationalen und internationalen Normen, liegt kein Sachmangel vor. Es handelt sich dabei um „warentypische Eigenschaften“. Das sind zunehmende Produktions- und fertigungstechnische Abweichungen – fast immer kleinere optische Abweichungen, die auf Gebrauch, Nutzen, Funktion, Sicherheit und Lebensdauer keinen Einfluss haben.

Transport / Selbstabholung:

Nur gut verstaute, verpackte und geschützte Ware übersteht den Transport bis in die Wohnung. Bei der Selbstabholung, Transport und Selbstmontage kommt es häufig zu Fehlern, die zu vermeiden sind. Aufgrund der Gefährdung durch eine fehlerhafte Montage ist die **Montage ausschließlich durch einen Fachmann** nach den Vorschriften dieser Pflegeanweisung sowie der dem Produkt beigefügten Montageanweisung vorzunehmen.

Türscharniere:

Bei auftretenden Bewegungsgeräuschen sind die Gelenke und Drehpunkte mit Silikon-Spray oder harzfreiem Nähmaschinenöl zu behandeln. Das Nachjustieren von Türscharnieren sollte von Fachleuten gemäß der dem Möbel beigelegten Montage- und Pflegeanweisung erfolgen.

TV- und Multifunktionsteile:

Hier ist unbedingt darauf zu achten, dass für die Hitze emittierenden Elektro- und Elektronikteile ausreichende Luftzirkulation gewährleistet ist. Bei Überhitzung kann es zu schwerwiegenden Folgeschäden kommen.

Unterhaltungspflege:

Bitte unsere Anweisung am Produkt beachten! Wichtig ist, dass verschüttete Flüssigkeiten oder Verunreinigungen (z. B. Fruchtsaft, Alkohol etc.) sofort mit einem saugfähigen Küchenpapier oder sauberen Tuch/Geschirrtuch abgetupft - nicht gerieben - werden, damit sie gar nicht erst in die Oberfläche eindringen können. Keine Mikrofasertücher verwenden. Nicht auf der Stelle reiben und keine silikonhaltigen Möbelpflegemittel verwenden. Niemals Schadstellen mit Lösungsmitteln entfernen (z. B. Fleckentferner, Terpentin, Benzin oder gar Dampfreinigern).

Wandbeschaffenheit:

Bei der Planung von Möbeln und Einrichtungen ist die „Tragfähigkeit“ des Wandmaterials von äußerster Wichtigkeit für die Sicherheit. Der Verkäufer und Monteur muss deshalb unbedingt bereits bei der Planung bzw. vor der Montage wissen, welche Wandmaterialien in einer Wohnung vorhanden sind. Im Zweifelsfall muss in Absprache mit dem Hausbesitzer, Vermieter, Verwalter etc. oder durch die Monteure eine Probebohrung durchgeführt werden. Wegen unterschiedlicher Wandbeschaffenheiten sind vor Ort die passenden Wandbefestigungsmaterialien auszuwählen. Diese liegen der Lieferung nicht bei.