

Möbel LETZ

Finden und Wohlfühlen



Typenplan

Ameno-living von Decker - Wandboard Wildeiche

Wichtiger Hinweis für Sie

Etwaige Hinweise des Herstellers in dieser Produktinformation, die sich auf die Gewährleistung beziehen, haben für Sie keinerlei Bindungswirkung und können von Ihnen ignoriert werden. Ihre gesetzlichen Gewährleistungsrechte als Verbraucher uns gegenüber, als Ihrem Verkäufer, werden dadurch in keiner Weise berührt oder eingeschränkt. Sie können sich wegen aller Mängel jederzeit an uns wenden. Darüber hinaus gehende Herstellergarantien bleiben natürlich unberührt. Dieser Artikel wird hergestellt von Decker.

Möbel Letz GmbH
Am Gewerbepark 11
06895 Zahna-Elster

Tel.: 035383 - 6018 50

Fax.: 035383 - 6018 17

AMENO

KERNBUCHE MASSIV
NATURBELASSEN GEÖLT

WILDEICHE MASSIV
BIANCO GEÖLT



GÜLTIG AB 01.07.2021

Irrtum, Druck- und Satzfehler sowie Konstruktions-, Farb- und Materialänderungen im Rahmen des technischen Fortschritts vorbehalten
DEC 2021-06-23

Erfahrung braucht Geschichte

Individualität und Qualität zeichnen unsere Möbel seit der Unternehmensgründung im Jahr 1915 aus. Mit größter Hingabe fertigen wir seit mehr als 30 Jahren Massivholzmöbel. Mit handwerklicher Erfahrung, modernem Design und Verantwortung für unsere Umwelt, fertigen wir natürliche Möbel, die den hohen Ansprüchen und individuellen Einrichtungswünschen unserer Kunden gerecht werden.



GUTE GRÜNDE FÜR MASSIVHOLZ



Gesund wohnen, glücklich leben!

Gesundheit ist uns das Wichtigste. Darum sind Massivholzmöbel für uns eine klare Sache. Offenporiges Holz sorgt für ein optimales Raumklima, wirkt antibakteriell und verhindert die elektrostatische Aufladung von Staub. Gut gegen Allergien, schadstoffarm und naturbelassen. So fühlen wir uns wohl!

Langlebig, robust, dauerhaft schön!

Flexibel sein. Wenn nötig auch umziehen. Aber jedes Mal neue Möbel kaufen? Massivholzmöbel machen alles mit: Arbeiten, Wohnen, Leben – egal, wie turbulent es zugeht. Sie bewahren ihre Ausdruckskraft unverändert über die Jahre und gewinnen noch an Wert hinzu. Massivholzmöbel – das lohnt sich!

QUALITÄT, NATÜRLICHKEIT UND UMWELT



Klimaneutraler Möbelhersteller

- ✓ Ausgeglichene CO₂-Bilanz für einen vorbildlichen Klimaschutz



Made in Germany

- ✓ In Deutschland entwickelt und hergestellt



Garantierte Nachhaltigkeit

- ✓ Das Holz stammt aus nachhaltig bewirtschafteten Wäldern und kontrollierten Quellen



Schadstoffgeprüft

- ✓ Regelmäßige Schadstoffprüfungen
- ✓ Beste Emissionsklasse



Gütegeprüft

- ✓ Geprüfte Qualität
- ✓ Garantierte Sicherheit
- ✓ Gesundes Wohnen



Das **Profi-Planungsprogramm furnplan** stellt Ihren neuen Wohnraum original dar: dreidimensional und in Farbe. Die Erstellung eines individuellen Elektroplans ist ebenso möglich.

AUSFÜHRUNG AMENO

☰ Hölzer:	PG 1 Kernbuche massiv , naturbelassen geölt PG 2 Wildeiche massiv , bianco geölt	☰ Möbelfüße:	von innen höhenverstellbare Stellfüße (Standard)
☰ Gläser:	Vitrinenglas und Glasböden Parsolglas grau	☰ Beschläge:	Ganzmetallbeschläge, integrierte Scharnierdämpfung, Schubladen mit Vollauszug und gedämpften Selbsteinzug.
☰ Griffe:	Griffprägung 1. Holzausführung 2. schiefergrau	☰ Holzqualitäten:	Fronten stabverleimte Leimholzplatten mit durchgehender Lamelle Korpus stabverleimte Leimholzplatten, teilw. keilverzinkt. Formstabilität durch fachgerechte Stabverleimung.
☰ Akzente:	Rückwand Holzausführung (Standard) Schieferrückwand (gegen Aufpreis)	☰ Oberfläche:	Ökologisch konzipierte Produkte auf Basis von natürlichen nachwachsenden Rohstoffen. Schadstoffgeprüft, für ein gesundes Wohnen

ZUBEHÖR UND PLANUNG

☰ **Bitte folgende Varianten bei
Bestellung unbedingt angeben:**

Griffausführung:

1. Holzausführung
2. schiefergrau

Esstischschubkasten:

1. OHNE Schubkasten (ohne Aufpreis)
2. MIT Schubkasten (gegen Aufpreis)

HINWEISE UND PFLEGE

Hinweise zur Belastbarkeit*

Glasböden	max. 10 kg
Holzböden	max. 20 kg
Hängeschränke	max. 60 kg
Wandborde	max. 10 kg

Esstische mit Verlängerung:



Einlegeplatte	max. 25 kg
---------------	------------

Schubladen:

bis 45 cm Breite	max. 10 kg
bis 90 cm Breite	max. 20 kg

*bei gleichmäßiger Belastung

AMENO

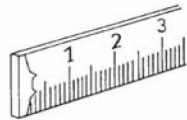

Bezeichnung	Bestell-Nr.	PG 1	PG 2
 <p>Pflegeset für naturbelassen geölte Oberflächen</p> <p>Die richtige Pflege gewährleistet eine lange Lebensdauer der Möbeloberflächen. Das 5-teilige Set beinhaltet 250 ml Reiniger und 250 ml Holzpflegeöl.</p>	100789		
 <p>Pflegeset für bianco geölte Oberflächen</p> <p>Die richtige Pflege gewährleistet eine lange Lebensdauer der Möbeloberflächen. Das 5-teilige Set beinhaltet 250 ml Reiniger und 250 ml Holzpflegeöl.</p>	100790		

Sonderanfertigungen





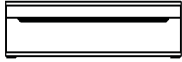
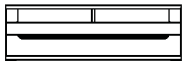
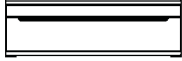
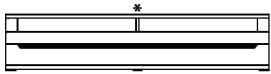
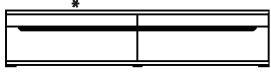
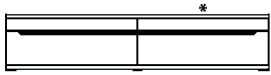

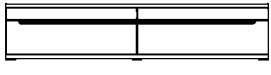



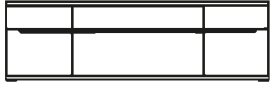
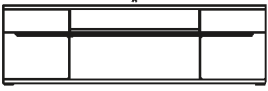
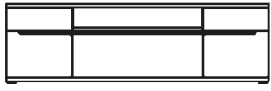

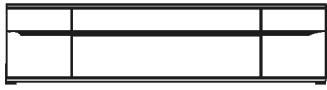
Vorbehaltlich technischer Umsetzbarkeit

Aufpreise für Sonderanfertigungen	Bestell-Nr.	Aufpreis
1. Kürzungen je Höhe-Breite-Tiefe		
Artikel bis	100050	
Artikel über	100051	
Artikel über	100052	
Artikel über	100060	
Artikel über	100061	
2. Bohrungen		
Entfall/Zusatz pro Artikel	100053	
3. Zusatzartikel		
Holzeinlegeboden statt Glasboden pro Stück	100054	
Glasboden statt Holzeinlegeboden pro Stück	100055	
zusätzlicher Holzeinlegeboden für Korpusart pro Stück	100056	
4. Zerlegbarkeit von Schränken		
alle montierten Schränke sind <i>zerlegbar</i> lieferbar	100070	
weitere Sonderanfertigungen auf Anfrage		

Lowboards	Bezeichnung	Bestell-Nr.	PG 1	PG 2
 <p>B/H/T in cm 120,0 / 38,4 / 53,6</p>	<p>Oberboden Holz 2 Nischen 1 Schubkasten</p> <p>Nischenmaß je B/H/T in cm: 50,9 / 8,7 / 42,0</p>	181600		
 <p>B/H/T in cm 120,0 / 38,4 / 53,6</p>	<p>Oberboden Holz 1 Schubkasten</p>	181601		
 <p>B/H/T in cm 120,0 / 38,4 / 53,6</p>	<p>Oberboden Schiefer 2 Nischen 1 Schubkasten</p> <p>Nischenmaß je B/H/T in cm: 50,9 / 8,7 / 42,0</p>	181620		
 <p>B/H/T in cm 120,0 / 38,4 / 53,6</p>	<p>Oberboden Schiefer 1 Schubkasten</p>	181621		
 <p>B/H/T in cm 180,0 / 38,4 / 53,6</p>	<p>Oberboden Holz 2 Nischen 1 Schubkasten</p> <p>Nischenmaß je B/H/T in cm: 80,9 / 8,7 / 42,0</p>	181602		
 <p>B/H/T in cm 180,0 / 38,4 / 53,6</p>	<p>Oberboden Holz 1 Klappe links 1 Schubkasten rechts</p>	181603		
 <p>B/H/T in cm 180,0 / 38,4 / 53,6</p>	<p>Oberboden Holz 1 Schubkasten links 1 Klappe rechts</p>	181604		
 <p>B/H/T in cm 180,0 / 38,4 / 53,6</p>	<p>Oberboden Schiefer 2 Nischen 1 Schubkasten</p> <p>Nischenmaß je B/H/T in cm: 80,9 / 8,7 / 42,9</p>	181622		
 <p>B/H/T in cm 180,0 / 38,4 / 53,6</p>	<p>Oberboden Schiefer 1 Klappe links 1 Schubkasten rechts</p>	181623		

Lowboards	Bezeichnung	Bestell-Nr.	PG 1	PG 2
 <p>B/H/T in cm 180,0 / 38,4 / 53,6</p>	<p>Oberboden Schiefer 1 Schubkasten links 1 Klappe rechts</p>	181624		
 <p>B/H/T in cm 210,0 / 38,4 / 53,6</p>	<p>Oberboden Holz 2 Nischen 2 Schubkästen</p> <p>Nischenmaß je B/H/T in cm: 80,9 / 8,7 / 42,0</p>	181605		
 <p>B/H/T in cm 210,0 / 38,4 / 53,6</p>	<p>Oberboden Schiefer 2 Nischen 2 Schubkästen</p> <p>Nischenmaß je B/H/T in cm: 80,9 / 8,7 / 42,0</p>	181625		
 <p>B/H/T in cm 210,0 / 38,4 / 53,6</p>	<p>Oberboden Holz 1 Klappe links 1 Schubkasten rechts</p>	181606		
 <p>B/H/T in cm 210,0 / 38,4 / 53,6</p>	<p>Oberboden Holz 1 Schubkasten links 1 Klappe rechts</p>	181607		
 <p>B/H/T in cm 210,0 / 38,4 / 53,6</p>	<p>Oberboden Schiefer 1 Klappe links 1 Schubkasten rechts</p>	181626		
 <p>B/H/T in cm 210,0 / 38,4 / 53,6</p>	<p>Oberboden Schiefer 1 Schubkasten links 1 Klappe rechts</p>	181627		
 <p>B/H/T in cm 120,0 / 47,6 / 53,6</p>	<p>Oberboden Holz 2 Nischen 1 Schubkasten</p> <p>Nischenmaß je B/H/T in cm: 50,9 / 8,7 / 42,0</p>	181608		
 <p>B/H/T in cm 120,0 / 47,6 / 53,6</p>	<p>Oberboden Schiefer 2 Nischen 1 Schubkasten</p> <p>Nischenmaß je B/H/T in cm: 50,9 / 8,7 / 42,0</p>	181628		

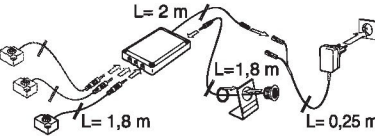
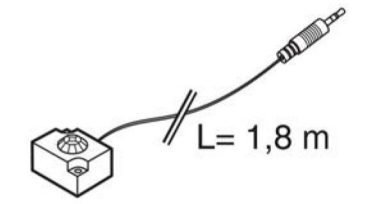

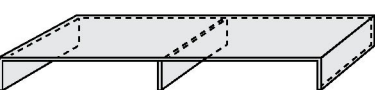
Lowboards	Bezeichnung	Bestell-Nr.	PG 1	PG 2
 <p>B/H/T in cm 180,0 / 54,4 / 53,6</p>	<p>Oberboden Holz 2 Türen links und rechts 2 Holzböden 1 Schubkasten Mitte oben 1 Klappe Mitte unten</p>	181609		
 <p>B/H/T in cm 180,0 / 54,4 / 53,6</p>	<p>Oberboden Schiefer 2 Türen links und rechts 2 Holzböden 1 Schubkasten Mitte oben 1 Klappe Mitte unten</p>	181629		
 <p>B/H/T in cm 180,0 / 54,4 / 53,6</p>	<p>Oberboden Holz 2 Türen links und rechts 2 Holzböden 1 Nische Mitte oben 1 Schubkasten Mitte unten</p> <p>Nischenmaß B/H/T in cm 88,2 / 14,0 / 42,0</p>	181610		
 <p>B/H/T in cm 180,0 / 54,4 / 53,6</p>	<p>Oberboden Schiefer 2 Türen links und rechts 2 Holzböden 1 Nische Mitte oben 1 Schubkasten Mitte unten</p> <p>Nischenmaß B/H/T in cm 88,2 / 14,0 / 42,0</p>	181630		
 <p>B/H/T in cm 210,0 / 54,4 / 53,6</p>	<p>Oberboden Holz 2 Türen links und rechts 2 Holzböden 1 Schubkasten Mitte oben 1 Klappe Mitte unten</p>	181611		
 <p>B/H/T in cm 210,0 / 54,4 / 53,6</p>	<p>Oberboden Schiefer 2 Türen links und rechts 2 Holzböden 1 Schubkasten Mitte oben 1 Klappe Mitte unten</p>	181631		
 <p>B/H/T in cm 210,0 / 54,4 / 53,6</p>	<p>Oberboden Holz 2 Türen links und rechts 2 Holzböden 2 Nischen Mitte oben 1 Schubkasten Mitte unten</p> <p>Nischenmaß je B/H/T in cm 58,1 / 14,0 / 42,0</p>	181612		
 <p>B/H/T in cm 210,0 / 54,4 / 53,6</p>	<p>Oberboden Schiefer 2 Türen links und rechts 2 Holzböden 2 Nischen Mitte oben 1 Schubkasten Mitte unten</p> <p>Nischenmaß je B/H/T in cm 58,1 / 14,0 / 42,0</p>	181632		

Medienzubehör	Bezeichnung	Bestell-Nr.	PG 1	PG 2
	<p>Kabelmanagement bestehend aus: Kabeldurchlass 195 411 und All ON/OFF Schalter 195410 Bei allen mit * gekennzeichneten Artikeln möglich. Mehrfachstecker nicht im Lieferumfang! HINWEISE:</p> <ul style="list-style-type: none"> · nicht nachträglich bestellbar · Einbau NICHT möglich bei Unterschränken mit Schieferplatte 	195400		
	<p>ALL ON / ALL OFF - Schalter Schalter zur Unterbrechung der Stromzufuhr für alle angeschlossenen Geräte. Mit einer Steckdose zum Anschluss einer Steckerleiste. Mehrfachstecker nicht im Lieferumfang! HINWEIS: nicht nachträglich bestellbar</p>	195410		
	<p>Kabeldurchlass Zur Kabelführung durch die Oberplatte des Artikels. Bei allen mit * gekennzeichneten Artikeln. Standardposition für Einbau wird durch * markiert. HINWEIS: nicht nachträglich bestellbar</p>	195411		
	<p>Infrarot-Repeater mit 1 IR-Sender ermöglicht das Bedienen von Audiogeräten mit IR-Fernbedienung hinter einer Holzklappe</p>	100006		
	<p>Zusätzlicher IR-Sender für weitere Fächer (insges. 3 IR-Sender möglich)</p>	100046		
 <p>B/H/T in cm 88,5 / 12,0 / 38,0</p>	<p>TV-Glasaufsatz Lowboard Grauglas</p> <p>Nischenmaß B/H in cm: 86,5/11,0</p> <p>max. Belastung: 50 kg bei gleichmäßiger Verteilung</p>	100254		
 <p>B/H/T in cm 120,0 / 12,0 / 40,5</p>	<p>TV-Glasaufsatz Lowboard Grauglas</p> <p>Nischenmaß B/H in cm: je 58,5/11,0</p> <p>max. Belastung: 50 kg bei gleichmäßiger Verteilung</p>	100255		

Sideboards	Bezeichnung	Bestell-Nr.	PG 1	PG 2
 <p>B/H/T in cm 120,0 / 102,4 / 47,0</p>	<p>Oberboden Holz 1 Schubkasten 2 Holz-/Glastüren 2 Holzböden</p> <p>Hinweis: EVG erforderlich</p> <p>Rückwand Schiefer LED Einbaubeleuchtung SDL 19,2 W Besteckeinsatz Filzeinlage</p>	<p>181104</p> <p>195304 195004 181904 181914</p>		
 <p>B/H/T in cm 120,0 / 102,4 / 47,0</p>	<p>Oberboden Schiefer 1 Schubkasten 2 Holz-/Glastüren 2 Holzböden</p> <p>Hinweis: EVG erforderlich</p> <p>Rückwand Schiefer LED Einbaubeleuchtung SDL 19,2 W Besteckeinsatz Filzeinlage</p>	<p>181154</p> <p>195304 195004 181904 181914</p>		
 <p>B/H/T in cm 120,0 / 102,4 / 47,0</p>	<p>Oberboden Holz 1 Schubkasten 2 Holztüren 1 Holzboden</p> <p>Besteckeinsatz Filzeinlage</p>	<p>181100</p> <p>181904 181914</p>		
 <p>B/H/T in cm 120,0 / 102,4 / 47,0</p>	<p>Oberboden Schiefer 1 Schubkasten 2 Holztüren 1 Holzboden</p> <p>Besteckeinsatz Filzeinlage</p>	<p>181150</p> <p>181904 181914</p>		
 <p>B/H/T in cm 180,0 / 102,4 / 47,0</p>	<p>Oberboden Holz 1 Schubkasten mit Doppelzarge 2 Holztüren links und rechts 1 Holz-/Glastür Mitte 4 Holzböden</p> <p>Hinweis: EVG erforderlich</p> <p>Rückwand Schiefer LED Einbaubeleuchtung SDL 8,4 W Besteckeinsatz (links) Besteckeinsatz (rechts) Filzeinlage (links) Filzeinlage (rechts)</p>	<p>181102</p> <p>195300 195002 181903 181904 181913 181914</p>		

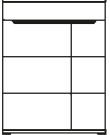
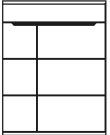
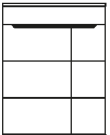
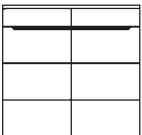

Sideboards	Bezeichnung	Bestell-Nr.	PG 1	PG 2
 <p>B/H/T in cm 180,0 / 102,4 / 47,0</p>	<p>Oberboden Schiefer 1 Schubkasten mit Doppelzarge oben 2 Holztüren links und rechts 1 Holz-/Glastür Mitte 4 Holzböden</p> <p>Hinweis: EVG erforderlich</p>	181152		
	<p>Rückwand Schiefer LED Einbaubeleuchtung SDL 8,4 W Besteckeinsatz (links) Besteckeinsatz (rechts) Filzeinlage (links) Filzeinlage (rechts)</p>	<p>195300 195002 181903 181904 181913 181914</p>		
 <p>B/H/T in cm 180,0 / 102,4 / 47,0</p>	<p>Oberboden Holz 1 Schubkasten mit Doppelzarge 3 Holztüren 2 Holzböden</p>	181101		
	<p>Besteckeinsatz (links) Besteckeinsatz (rechts) Filzeinlage (links) Filzeinlage (rechts)</p>	<p>181903 181904 181913 181914</p>		
 <p>B/H/T in cm 180,0 / 102,4 / 47,0</p>	<p>Oberboden Schiefer 1 Schubkasten mit Doppelzarge 3 Holztüren 2 Holzböden</p>	181151		
	<p>Besteckeinsatz (links) Besteckeinsatz (rechts) Filzeinlage (links) Filzeinlage (rechts)</p>	<p>181903 181904 181913 181914</p>		
 <p>B/H/T in cm 240,0 / 102,4 / 47,0</p>	<p>Oberboden Holz 2 Schubladen 4 Holztüren 2 Holzböden</p>	181103		
	<p>Besteckeinsatz Filzeinlage</p>	<p>181904 181914</p>		
 <p>B/H/T in cm 240,0 / 102,4 / 47,0</p>	<p>Oberboden Schiefer, mittig gestoßen 2 Schubladen 4 Holztüren 2 Holzböden</p>	181153		
	<p>Besteckeinsatz Filzeinlage</p>	<p>181904 181914</p>		

Highboards	Bezeichnung	Bestell-Nr.	PG 1	PG 2
	Oberboden Holz 1 Schubkasten 1 Holztür Anschlag links 2 Holzböden	181110		
B/H/T in cm 60,0 / 118,4 / 39,4	Besteckeinsatz Filzeinlage	181900 181910		
	Oberboden Holz 1 Schubkasten 1 Holztür Anschlag rechts 2 Holzböden	181111		
B/H/T in cm 60,0 / 118,4 / 39,4	Besteckeinsatz Filzeinlage	181900 181910		
	Oberboden Schiefer 1 Schubkasten 1 Holztür Anschlag links 2 Holzböden	181160		
B/H/T in cm 60,0 / 118,4 / 39,4	Besteckeinsatz Filzeinlage	181900 181910		
	Oberboden Schiefer 1 Schubkasten 1 Holztür Anschlag rechts 2 Holzböden	181161		
B/H/T in cm 60,0 / 118,4 / 39,4	Besteckeinsatz Filzeinlage	181900 181910		
	Oberboden Holz 1 Schubkasten 2 Holztüren 2 Holzböden	181112		
B/H/T in cm 90,0 / 118,4 / 39,4	Besteckeinsatz Filzeinlage	181901 181911		

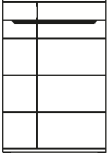
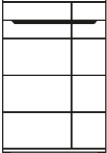
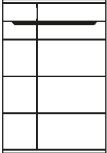
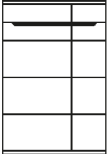
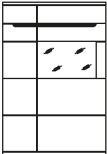
Highboards	Bezeichnung	Bestell-Nr.	PG 1	PG 2
	Oberboden Holz 1 Schubkasten 2 Holztüren 2 Holzböden	181113		
B/H/T in cm 90,0 / 118,4 / 39,4	Besteckeinsatz Filzeinlage	181901 181911		
	Oberboden Schiefer 1 Schubkasten 2 Holztüren 2 Holzböden	181162		
B/H/T in cm 90,0 / 118,4 / 39,4	Besteckeinsatz Filzeinlage	181901 181911		
	Oberboden Schiefer 1 Schubkasten 2 Holztüren 2 Holzböden	181163		
B/H/T in cm 90,0 / 118,4 / 39,4	Besteckeinsatz Filzeinlage	181901 181911		
	Oberboden Holz 1 Schubkasten 2 Holztüren 2 Holzböden	181114		
B/H/T in cm 120,0 / 118,4 / 39,4	Besteckeinsatz Filzeinlage	181902 181912		
	Oberboden Schiefer 1 Schubkasten 2 Holztüren 2 Holzböden	181164		
B/H/T in cm 120,0 / 118,4 / 39,4	Besteckeinsatz Filzeinlage	181902 181912		



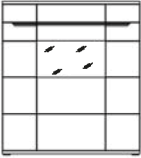
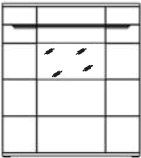

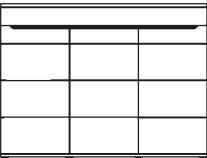
Highboards	Bezeichnung	Bestell-Nr.	PG 1	PG 2
 <p>B/H/T in cm 90,0 / 134,4 / 39,4</p>	<p>Oberboden Holz 2 Holztüren 3 Holzböden</p>	181115		
 <p>B/H/T in cm 90,0 / 134,4 / 39,4</p>	<p>Oberboden Holz 2 Holztüren 3 Holzböden</p>	181116		
 <p>B/H/T in cm 90,0 / 134,4 / 39,4</p>	<p>Oberboden Schiefer 2 Holztüren 3 Holzböden</p>	181165		
 <p>B/H/T in cm 90,0 / 134,4 / 39,4</p>	<p>Oberboden Schiefer 2 Holztüren 3 Holzböden</p>	181166		
 <p>B/H/T in cm 90,0 / 134,4 / 39,4</p>	<p>Oberboden Holz 1 Holztür links 1 Holz-/Glastür rechts 6 Holzböden</p> <p>Hinweis: EVG erforderlich</p> <p>Rückwand Schiefer LED Einbaubeleuchtung SDL 8,4 W</p>	<p>181117</p> <p>195300 195002</p>		

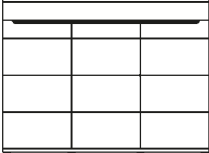
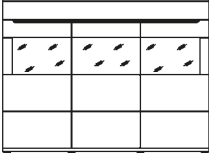
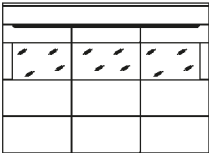
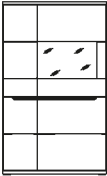
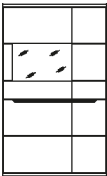

Highboards	Bezeichnung	Bestell-Nr.	PG 1	PG 2
	Oberboden Holz 1 Holz-/Glastür links 1 Holztür rechts 6 Holzböden Hinweis: EVG erforderlich	181118		
	B/H/T in cm 90,0 / 134,4 / 39,4 Rückwand Schiefer LED Einbaubeleuchtung SDL 8,4 W	195300 195002		
	Oberboden Schiefer 1 Holztür links 1 Holz-/Glastür rechts 6 Holzböden Hinweis: EVG erforderlich	181167		
	B/H/T in cm 90,0 / 134,4 / 39,4 Rückwand Schiefer LED Einbaubeleuchtung SDL 8,4 W	195300 195002		
	Oberboden Schiefer 1 Holz-/Glastür links 1 Holztür rechts 6 Holzböden Hinweis: EVG erforderlich	181168		
	B/H/T in cm 90,0 / 134,4 / 39,4 Rückwand Schiefer LED Einbaubeleuchtung SDL 8,4 W	195300 195002		
	Oberboden Holz 1 Schubkasten 2 Holz-/Glastüren 3 Holzböden Hinweis: EVG erforderlich	181136		
	B/H/T in cm 90,0 / 134,4 / 39,5 Rückwand Schiefer LED Einbaubeleuchtung SDL 13,8 W Besteckeinsatz Filzeinlage	195302 195003 181901 181911		
	Oberboden Schiefer 1 Schubkasten 2 Holz-/Glastüren 3 Holzböden Hinweis: EVG erforderlich	181186		
	B/H/T in cm 90,0 / 134,4 / 39,4 Rückwand Schiefer LED Einbaubeleuchtung SDL 13,8 W Besteckeinsatz Filzeinlage	195302 195003 181901 181911		

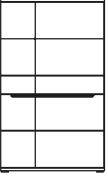
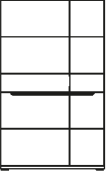
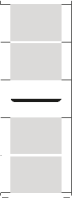
Highboards	Bezeichnung	Bestell-Nr.	PG 1	PG 2
	Oberboden Holz 2 Holztüren links und rechts 1 Holz-/Glastür Mitte 9 Holzböden Hinweis: EVG erforderlich	181133		
	B/H/T in cm 120,0 / 134,4 / 39,4	Rückwand Schiefer LED Einbaubeleuchtung SDL 8,4 W	195300 195002	
	Oberboden Schiefer 2 Holztüren links und rechts 1 Holz-/Glastür Mitte 9 Holzböden Hinweis: EVG erforderlich	181183		
	B/H/T in cm 120,0 / 134,4 / 39,4	Rückwand Schiefer LED Einbaubeleuchtung SDL 8,4 W	195300 195002	
	Oberboden Holz 1 offenes Fach 1 Schubkasten 3 Holztüren 2 Holzböden Hinweis: EVG erforderlich	181137		
	B/H/T in cm 120,0 / 134,4 / 39,4	Rückwand Schiefer LED Einbaubeleuchtung SDL 19,2 W Besteckeinsatz Filzeinlage	195304 195004 181904 181914	
	Oberboden Schiefer 1 offenes Fach 1 Schubkasten 3 Holztüren 2 Holzböden Hinweis: EVG erforderlich	181187		
	B/H/T in cm 120,0 / 134,4 / 39,4	Rückwand Schiefer LED Einbaubeleuchtung SDL 19,2 W Besteckeinsatz Filzeinlage	195304 195004 181904 181914	
	Oberboden Holz 1 Schubkasten mit Doppelzarge 3 Holztüren 4 Holzböden Hinweis: EVG erforderlich	181120		
	B/H/T in cm 180,0 / 134,4 / 39,4	Besteckeinsatz (links) Besteckeinsatz (rechts) Filzeinlage (links) Filzeinlage (rechts)	181900 181902 181910 181912	

Highboards	Bezeichnung	Bestell-Nr.	PG 1	PG 2
 <p>B/H/T in cm 180,0 / 134,4 / 39,4</p>	Oberboden Schiefer 1 Schubkasten mit Doppelzarge 3 Holztüren 4 Holzböden	181170		
	Besteckeinsatz (links) Besteckeinsatz (rechts) Filzeinlage (links) Filzeinlage (rechts)	181900 181902 181910 181912		
 <p>B/H/T in cm 180,0 / 134,4 / 39,4</p>	Oberboden Holz 1 Schubkasten mit Doppelzarge 3 Holz-/Glastüren 4 Holzböden	181119		
	Hinweis: EVG erforderlich Rückwand Schiefer LED Einbaubeleuchtung SDL 30,0 W Besteckeinsatz (links) Besteckeinsatz (rechts) Filzeinlage (links) Filzeinlage (rechts)	195307 195006 181900 181902 181910 181912		
 <p>B/H/T in cm 180,0 / 134,4 / 39,4</p>	Oberboden Schiefer 1 Schubkasten mit Doppelzarge 3 Holz-/Glastüren 4 Holzböden	181169		
	Hinweis: EVG erforderlich Rückwand Schiefer LED Einbaubeleuchtung SDL 30,0 W Besteckeinsatz (links) Besteckeinsatz (rechts) Filzeinlage (links) Filzeinlage (rechts)	195307 195006 181900 181902 181910 181912		
 <p>B/H/T in cm 90,0 / 150,4 / 39,4</p>	1 Holztür links 1 Holz-/Glastür rechts 6 Holzböden	181121		
	Hinweis: EVG erforderlich Rückwand Schiefer LED Einbaubeleuchtung SDL 8,4 W	195300 195002		
 <p>B/H/T in cm 90,0 / 150,4 / 39,4</p>	1 Holz-/Glastür links 1 Holztür rechts 6 Holzböden	181122		
	Hinweis: EVG erforderlich Rückwand Schiefer LED Einbaubeleuchtung SDL 8,4 W	195300 195002		



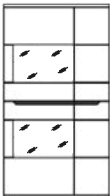
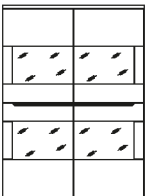
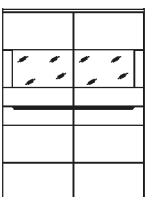

AMENO

Highboards	Bezeichnung	Bestell-Nr.	PG 1	PG 2
 <p>B/H/T in cm 90,0 / 150,4 / 39,4</p>	2 Holztüren 3 Holzböden	181123		
 <p>B/H/T in cm 90,0 / 150,4 / 39,4</p>	2 Holztüren 3 Holzböden	181124		
 <p>B/H/T in cm 60,0 / 166,4 / 39,4</p>	2 Schubkästen 2 Holzböden Hinweis: EVG erforderlich	181125		
	Rückwand Schiefer LED Einbaubeleuchtung ICL 8,4 W Besteckeinsatz Filzeinlage	195309 195008 181900 181910		
 <p>B/H/T in cm 60,0 / 166,4 / 39,4</p>	1 Holztür Anschlag links 4 Holzböden	181128		
 <p>B/H/T in cm 60,0 / 166,4 / 39,4</p>	1 Holztür Anschlag rechts 4 Holzböden	181129		
 <p>B/H/T in cm 60,0 / 166,4 / 39,4</p>	1 Holz-/Glastür Anschlag links 4 Holzböden Hinweis: EVG erforderlich	181126		
	Rückwand Schiefer LED Einbaubeleuchtung SDL 16,8 W	195303 195005		



Highboards	Bezeichnung	Bestell-Nr.	PG 1	PG 2
 <p data-bbox="65 450 260 506">B/H/T in cm 60,0 / 166,4 / 39,4</p>	<p data-bbox="453 219 628 297">1 Holz-/Glastür Anschlag rechts 4 Holzböden</p> <p data-bbox="453 331 751 356">Hinweis: EVG erforderlich</p> <p data-bbox="453 450 852 506">Rückwand Schiefer LED Einbaubeleuchtung SDL 16,8 W</p>	<p data-bbox="1145 219 1225 241">181127</p> <p data-bbox="1145 450 1225 506">195303 195005</p>		
 <p data-bbox="65 790 260 846">B/H/T in cm 90,0 / 166,4 / 39,4</p>	<p data-bbox="453 557 687 636">1 Holztür links 1 Holz-/Glastür rechts 8 Holzböden</p> <p data-bbox="453 669 751 694">Hinweis: EVG erforderlich</p> <p data-bbox="453 790 852 846">Rückwand Schiefer LED Einbaubeleuchtung SDL 16,8 W</p>	<p data-bbox="1145 557 1225 580">181134</p> <p data-bbox="1145 790 1225 846">195303 195005</p>		
 <p data-bbox="65 1133 260 1189">B/H/T in cm 90,0 / 166,4 / 39,4</p>	<p data-bbox="453 893 671 972">1 Holz-/Glastür links 1 Holztür rechts 8 Holzböden</p> <p data-bbox="453 1005 751 1030">Hinweis: EVG erforderlich</p> <p data-bbox="453 1133 852 1189">Rückwand Schiefer LED Einbaubeleuchtung SDL 16,8 W</p>	<p data-bbox="1145 893 1225 916">181135</p> <p data-bbox="1145 1133 1225 1189">195303 195005</p>		
 <p data-bbox="65 1471 260 1527">B/H/T in cm 120,0 / 166,4 / 39,4</p>	<p data-bbox="453 1234 644 1290">2 Holz-/Glastüren 4 Holzböden</p> <p data-bbox="453 1323 751 1348">Hinweis: EVG erforderlich</p> <p data-bbox="453 1471 852 1527">Rückwand Schiefer LED Einbaubeleuchtung SDL 38,4 W</p>	<p data-bbox="1145 1234 1225 1256">181130</p> <p data-bbox="1145 1471 1225 1527">195309 195007</p>		
 <p data-bbox="65 1809 260 1865">B/H/T in cm 120,0 / 166,4 / 39,4</p>	<p data-bbox="453 1570 644 1626">2 Holz-/Glastüren 4 Holzböden</p> <p data-bbox="453 1659 751 1684">Hinweis: EVG erforderlich</p> <p data-bbox="453 1809 852 1865">Rückwand Schiefer LED Einbaubeleuchtung SDL 19,2 W</p>	<p data-bbox="1145 1570 1225 1592">181131</p> <p data-bbox="1145 1809 1225 1865">195304 195004</p>		





Highboards	Bezeichnung	Bestell-Nr.	PG 1	PG 2
 <p style="margin-top: 10px;">B/H/T in cm 120,0 / 166,4 / 39,4</p>	<p>2 Holztüren 4 Holzböden</p>	<p>181132</p>		

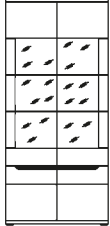

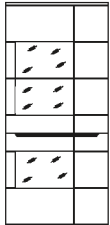
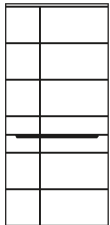
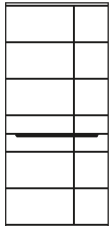

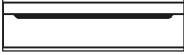
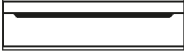
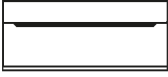
AMENO

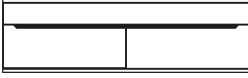

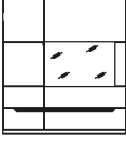
Vitrinen / Regale	Bezeichnung	Bestell-Nr.	PG 1	PG 2
 <p>B/H/T in cm 60,0 / 198,4 / 39,4</p>	<p>2 Schubkästen 3 Holzböden</p> <p>Hinweis: EVG erforderlich</p> <p>Rückwand Schiefer LED Unterbaubeleuchtung ICL 12,6 W Besteckeneinsatz Filzeinlage</p>	<p>181300</p> <p>195310 195009 181900 181910</p>		
 <p>B/H/T in cm 60,0 / 198,4 / 39,4</p>	<p>1 Holztür Anschlag links 5 Holzböden</p>	<p>181303</p>		
 <p>B/H/T in cm 60,0 / 198,4 / 39,4</p>	<p>1 Holztür Anschlag rechts 5 Holzböden</p>	<p>181304</p>		
 <p>B/H/T in cm 60,0 / 198,4 / 39,4</p>	<p>1 Holz-/Glastür Anschlag links 4 Holzböden 1 Glasboden</p> <p>Hinweis: EVG erforderlich</p> <p>Rückwand Schiefer LED Einbaubeleuchtung SDL 16,8 W LED Glasbodenbeleuchtung RWG 4,5 W</p>	<p>181301</p> <p>195306 195005 101013</p>		
 <p>B/H/T in cm 60,0 / 198,4 / 39,4</p>	<p>1 Holz-/Glastür Anschlag rechts 4 Holzböden 1 Glasboden</p> <p>Hinweis: EVG erforderlich</p> <p>Rückwand Schiefer LED Einbaubeleuchtung SDL 16,8 W LED Glasbodenbeleuchtung RWG 4,5 W</p>	<p>181302</p> <p>195306 195005 101013</p>		

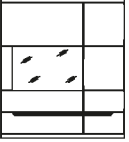
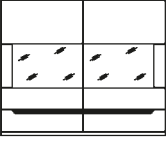

AMENO

Vitrinen / Regale	Bezeichnung	Bestell-Nr.	PG 1	PG 2
 <p>B/H/T in cm 90,0 / 198,4 / 39,4</p>	<p>2 Holz-/Glastüren 2 Glasböden 3 Holzböden</p> <p>Hinweis: EVG erforderlich</p> <p>Rückwand Schiefer LED Einbaubeleuchtung SDL 13,8 W LED Glasbodenbeleuchtung RWG 7,2 W</p>	<p>181305</p> <p>195308 195003 101016</p>		
 <p>B/H/T in cm 90,0 / 198,4 / 39,4</p>	<p>1 Holztür links 1 Holz-/Glastür rechts 1 Glasboden 9 Holzböden</p> <p>Hinweis: EVG erforderlich</p> <p>Rückwand Schiefer LED Einbaubeleuchtung SDL 16,8 W LED Glasbodenbeleuchtung RWG 4,5 W</p>	<p>181306</p> <p>195306 195005 101013</p>		
 <p>B/H/T in cm 90,0 / 198,4 / 39,4</p>	<p>1 Holz-/Glastür links 1 Holztür rechts 1 Glasboden 9 Holzböden</p> <p>Hinweis: EVG erforderlich</p> <p>Rückwand Schiefer LED Einbaubeleuchtung SDL 16,8 W LED Glasbodenbeleuchtung RWG 4,5 W</p>	<p>181307</p> <p>195306 195005 101013</p>		
 <p>B/H/T in cm 90,0 / 198,4 / 39,4</p>	<p>2 Holztüren 5 Holzböden</p>	<p>181308</p>		
 <p>B/H/T in cm 90,0 / 198,4 / 39,4</p>	<p>2 Holztüren 5 Holzböden</p>	<p>181309</p>		

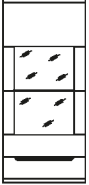
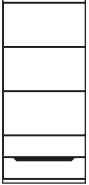
Hängeschränke	Bezeichnung	Bestell-Nr.	PG 1	PG 2
 B/H/T in cm 120,0 / 37,4 / 39,4	Oberboden Holz 1 Klappe Hinweis: EVG erforderlich	181800		
	LED Unterbaubeleuchtung ICL 8,7 W	101039		
 B/H/T in cm 120,0 / 37,4 / 39,4	Oberboden Schiefer 1 Klappe Hinweis: EVG erforderlich	181820		
	LED Unterbaubeleuchtung ICL 8,7 W	101039		
 B/H/T in cm 120,0 / 53,4 / 39,4	Oberboden Holz 2 Schubkästen Hinweis: EVG erforderlich	181801		
	LED Unterbaubeleuchtung ICL 8,7 W Besteckeinsatz	101039 181902		
 B/H/T in cm 120,0 / 53,4 / 39,4	Oberboden Schiefer 2 Schubkästen Hinweis: EVG erforderlich	181821		
	LED Unterbaubeleuchtung ICL 8,7 W Besteckeinsatz	101039 181902		
 B/H/T in cm 180,0 / 53,4 / 39,4	Oberboden Holz 3 Schubkästen Hinweis: EVG erforderlich	181802		
	LED Unterblaubeleuchtung ICL 14,4 W, 2 Anschlüsse Besteckeinsatz	101045 181901		
 B/H/T in cm 180,0 / 53,4 / 39,4	Oberboden Schiefer 3 Schubkästen Hinweis: EVG erforderlich	181822		
	LED Unterblaubeleuchtung ICL 14,4 W, 2 Anschlüsse Besteckeinsatz	101045 181901		
 B/H/T in cm 90,0 / 101,4 / 39,4	1 Holztür links 1 Holz-/Glastür rechts 4 Holzböden Hinweis: EVG erforderlich	181803		
	Rückwand Schiefer	195300		
	LED Einbaubeleuchtung SDL 8,4 W	195002		
	LED Unterblaubeleuchtung ICL 6,9 W	101036		

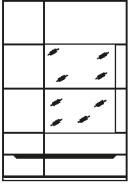
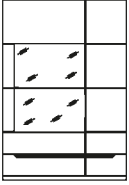
Hängeschränke	Bezeichnung	Bestell-Nr.	PG 1	PG 2
 <p>B/H/T in cm 90,0 / 101,4 / 39,4</p>	<p>1 Holz-/Glastür links 1 Holztür rechts 4 Holzböden</p> <p>Hinweis: EVG erforderlich</p> <p>Rückwand Schiefer LED Einbaubeleuchtung SDL 8,4 W LED Unterbaubeleuchtung ICL 6,9 W</p>	<p>181804</p> <p>195300 195002 101036</p>		
 <p>B/H/T in cm 120,0 / 101,4 / 39,4</p>	<p>2 Holz-/Glastüren 2 Holzböden</p> <p>Hinweis: EVG erforderlich</p> <p>Rückwand Schiefer LED Einbaubeleuchtung SDL 19,2 W LED Unterbaubeleuchtung ICL 8,7 W</p>	<p>181807</p> <p>195304 195004 101039</p>		
 <p>B/H/T in cm 90,0 / 101,4 / 39,4</p>	<p>3 offene Fächer links 1 Holztür rechts 2 Holzböden</p> <p>Hinweis: EVG erforderlich</p> <p>Rückwand Schiefer LED Einbaubeleuchtung SDL 3,0 W LED Unterbaubeleuchtung ICL 6,9 W</p>	<p>181830</p> <p>195301 195001 101036</p>		
 <p>B/H/T in cm 90,0 / 101,4 / 39,4</p>	<p>1 Holztür links 2 Holzböden 3 offene Fächer rechts</p> <p>Hinweis: EVG erforderlich</p> <p>Rückwand Schiefer LED Einbaubeleuchtung SDL 3,0 W LED Unterbaubeleuchtung ICL 6,9 W</p>	<p>181831</p> <p>195301 195001 101036</p>		
 <p>B/H/T in cm 60,0 / 133,4 / 39,4</p>	<p>1 Holz-/Glastür Anschlag links 2 Holzböden 1 Glasboden</p> <p>Hinweis: EVG erforderlich</p> <p>Rückwand Schiefer LED Einbaubeleuchtung SDL 8,4 W LED Glasbodenbeleuchtung RWG 4,5 W LED Unterbaubeleuchtung ICL 4,2 W</p>	<p>181810</p> <p>195304 195002 101013 101033</p>		

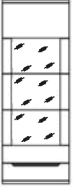
Hängeschränke	Bezeichnung	Bestell-Nr.	PG 1	PG 2
 <p>B/H/T in cm 60,0 / 133,4 / 39,4</p>	<p>1 Holz-/Glastür Anschlag rechts 2 Holzböden 1 Glasboden</p> <p>Hinweis: EVG erforderlich</p> <p>Rückwand Schiefer LED Einbaubeleuchtung SDL 8,4 W LED Glasbodenbeleuchtung RWG 4,5 W LED Unterbaubeleuchtung ICL 4,2 W</p>	<p>181811</p> <p>195304 195002 101013 101033</p>		
 <p>B/H/T in cm 60,0 / 133,4 / 39,4</p>	<p>1 Holztür Anschlag links 3 Holzböden</p> <p>Hinweis: EVG erforderlich</p> <p>LED Unterbaubeleuchtung ICL 4,2 W</p>	<p>181812</p> <p>101033</p>		
 <p>B/H/T in cm 60,0 / 133,4 / 39,4</p>	<p>1 Holztür Anschlag rechts 3 Holzböden</p> <p>Hinweis: EVG erforderlich</p> <p>LED Unterbaubeleuchtung ICL 4,2 W</p>	<p>181813</p> <p>101033</p>		
 <p>B/H/T in cm 90,0 / 133,4 / 39,4</p>	<p>1 Holz-/Glastür rechts 1 Holztür links 5 Holzböden 1 Glasboden</p> <p>Hinweis: EVG erforderlich</p> <p>Rückwand Schiefer LED Einbaubeleuchtung SDL 8,4 W LED Glasbodenbeleuchtung RWG 4,5 W LED Unterbaubeleuchtung ICL 6,9 W</p>	<p>181814</p> <p>195304 195002 101013 101036</p>		
 <p>B/H/T in cm 90,0 / 133,4 / 39,4</p>	<p>1 Holz-/Glastür links 1 Holztür rechts 5 Holzböden 1 Glasboden</p> <p>Hinweis: EVG erforderlich</p> <p>Rückwand Schiefer LED Einbaubeleuchtung SDL 8,4 W LED Glasbodenbeleuchtung RWG 4,5 W LED Unterbaubeleuchtung ICL 6,9 W</p>	<p>181815</p> <p>195304 195002 101013 101036</p>		





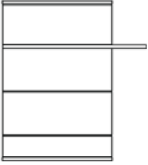



Hängeschränke	Bezeichnung	Bestell-Nr.	PG 1	PG 2
 <p>B/H/T in cm 60,0 / 165,4 / 39,4</p>	1 Holz-/Glastür Anschlag links 2 Holzböden 2 Glasböden	181823		
	Hinweise: EVG erforderlich LED Glasbodenbeleuchtung bitte 2 x bestellen			
	Rückwand Schiefer	195305		
	LED Einbaubeleuchtung SDL 8,4 W	195002		
	LED Glasbodenbeleuchtung RWG 4,5 W	101013		
	LED Unterbaubeleuchtung ICL 4,2 W	101033		
 <p>B/H/T in cm 60,0 / 165,4 / 39,4</p>	1 Holz-/Glastür Anschlag rechts 2 Holzböden 2 Glasböden	181824		
	Hinweis: EVG erforderlich LED Glasbodenbeleuchtung bitte 2 x bestellen			
	Rückwand Schiefer	195305		
	LED Einbaubeleuchtung SDL 8,4 W	195002		
	LED Glasbodenbeleuchtung RWG 4,5 W	101013		
	LED Unterbaubeleuchtung ICL 4,2 W	101033		

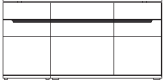

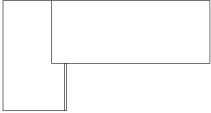

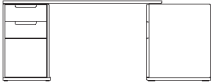
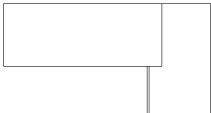
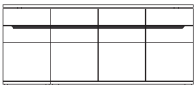
Hängepaneele	Bezeichnung	Bestell-Nr.	PG 1	PG 2
  B/H/T in cm 60,0 / 127,6 / 22,4	Wandregal 4 Glasböden Hinweis: EVG erforderlich LED Unterbaubeleuchtung bitte 2 x bestellen LED Unterbaubeleuchtung ICL seitlich 8,7 W	181750 101039		
 B/H/T in cm 120,0 / 144,4 / 25,0	Hängepaneel 2 Holzböden Hinweis: EVG erforderlich LED Unterbaubeleuchtung 101041 bitte 2 x bestellen LED Unterbaubeleuchtung ICL oben 4,2 W LED Unterbaubeleuchtung ICL seitlich 10,8 W	181200 101033 101041		
 B/H/T in cm 160,0 / 98,5 / 24,3	Hängepaneel 1 Glasboden 83,6 cm Abstand für TV-Gerät Hinweis: EVG erforderlich LED Unterbaubeleuchtung 101037 bitte 2 x bestellen LED Unterbaubeleuchtung ICL oben 13,2 W LED Unterbaubeleuchtung ICL seitlich 7,8 W	181201 101043 101037		
 B/H/T in cm 182,4 / 82,2 / 25,0	Hängepaneel 2 Holzböden Hinweis: EVG erforderlich LED Unterbaubeleuchtung 101035 bitte 2 x bestellen Rückwand Schiefer LED Unterbaubeleuchtung ICL oben 10,8 W LED Unterbaubeleuchtung ICL seitlich 6,0 W	181202 195311 101041 101035		
 B/H/T in cm 182,4 / 82,2 / 25,0	Hängepaneel 2 Holzböden Hinweis: EVG erforderlich LED Unterbaubeleuchtung 101035 bitte 2 x bestellen Rückwand Schiefer LED Unterbaubeleuchtung ICL oben 10,8 W LED Unterbaubeleuchtung ICL seitlich 6,0 W	181203 195311 101041 101035		
 B/H/T in cm 60,0 / 117,4 / 32,0	Hängeregal 3 Holzböden Schubkasten Hinweis: EVG erforderlich Rückwand Schiefer LED Einbaubeleuchtung ICL 8,4 W LED Unterbaubeleuchtung ICL 4,2 W	181825 195305 195008 101033		

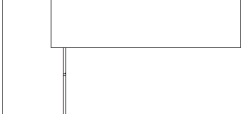
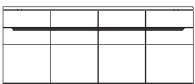
Hängepaneele	Bezeichnung	Bestell-Nr.	PG 1	PG 2
 <p>B/H/T in cm 165,0 / 117,4 / 32,0</p>	<p>Hängepaneel 1 Holzboden</p> <p>Der Holzboden ist links oder rechts aufsteckbar</p> <p>Hinweis: EVG erforderlich</p>	<p>181826</p>		
	<p>LED Unterbaubeleuchtung ICL 6,0 W</p>	<p>101035</p>		

Stollen	Bezeichnung	Bestell-Nr.	PG 1	PG 2
 <p>B/H/T in cm 3,0 / 208,0 / 31,5</p>	Stollen links Bohrungen rechts	181850		
	Mittelstollen beidseitig gebohrt	181851		
	Stollen rechts Bohrungen links	181852		
 <p>B/H/T in cm 3,0 / 131,8 / 31,5</p>	Stollen links Bohrungen rechts	181869		
	Mittelstollen beidseitig gebohrt	181870		
	Stollen rechts Bohrungen links	181871		
 <p>B/H/T in cm 3,0 / 169,6 / 31,5</p>	Aufsatz-Stollen links Bohrungen rechts	181853		
	Aufsatz-Mittelstollen beidseitig gebohrt	181854		
	Aufsatz-Stollen rechts Bohrungen links	181855		
Für Lowboards Höhe 38,4 cm				
 <p>B/H/T in cm 3,0 / 153,6 / 31,5</p>	Aufsatz-Stollen links Bohrungen rechts	181856		
	Aufsatz-Mittelstollen beidseitig gebohrt	181857		
	Aufsatz-Stollen rechts Bohrungen links	181858		
Für Lowboards Höhe 54,4 cm				
 <p>B/H/T in cm 3,0 / 105,6 / 31,5</p>	Aufsatz-Stollen links Bohrungen rechts	181859		
	Aufsatz-Mittelstollen beidseitig gebohrt	181860		
	Aufsatz-Stollen rechts Bohrungen links	181861		
Für Highboards Höhe 102,4 cm				
 <p>B/H/T in cm 3,0 / 73,6 / 31,5</p>	Aufsatz-Stollen links Bohrungen rechts	181862		
	Aufsatz-Mittelstollen beidseitig gebohrt	181863		
	Aufsatz-Stollen rechts Bohrungen links	181864		
Für Highboards Höhe 134,4 cm				

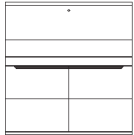
Stollen	Bezeichnung	Bestell-Nr.	PG 1	PG 2
 <p>B/H/T in cm 3,0 / 41,6 / 31,5</p>	Aufsatz-Stollen links Bohrungen rechts	181865		
	Aufsatz-Mittelstollen beidseitig gebohrt	181866		
	Aufsatz-Stollen rechts Bohrungen links	181867		
Für Highboards Höhe 166,4 cm				
 <p>B/H/T in cm 3,0 / 29,4 / 31,5</p>	Aufsatz-Stollen links Bohrungen rechts	181872		
	Aufsatz-Mittelstollen beidseitig gebohrt	181873		
	Aufsatz-Stollen rechts Bohrungen links	181874		
Für Highboards Höhe 102,4 cm				
 <p>B/H/T in cm 20,0 / 3,0 / 30,9</p>	Einhängeboden			
	Hinweis: Für optionale Beleuchtung EVG erforderlich			
	Breite 20,0 cm	181700		
	Breite 48,3 cm LED Unterbaubeleuchtung ICL 3,3 W	181701 101032		
	Breite 62,5 cm LED Unterbaubeleuchtung ICL 4,2 W	181702 101033		
Steck- / Wandborde	Bezeichnung	Bestell-Nr.	PG 1	PG 2
 <p>B/H/T in cm 120,0 / 3,0 / 22,0</p>	Steckbord			
	verstellbare Beschläge, mit denen die Montage einfach zu handhaben ist.			
	Breite 120,0 cm	181732		
	Breite 150,0 cm	181733		
	Breite 180,0 cm	181734		
Breite 210,0 cm	181735			
 <p>B/H/T in cm 120,0 / 9,0 / 25,5</p>	Wandbord			
	mit Glasboden, Rückwand Holz			
	Hinweis: EVG erforderlich			
	Breite 120,0 cm LED Unterbaubeleuchtung ICL 8,7 W	181722 101038		
	Breite 150,0 cm LED Unterbaubeleuchtung ICL 10,8 W	181723 101041		
	Breite 180,0 cm LED Unterbaubeleuchtung ICL 13,5 W	181724 101044		
	Breite 210,0 cm LED Unterbaubeleuchtung ICL 16,8 W, 2 Anschlüsse	181725 101047		

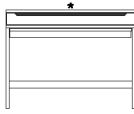
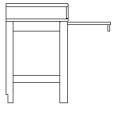
Home-Office Elemente	Bezeichnung	Bestell-Nr.	PG 1	PG 2
 <p>B/H/T in cm 150,0 / 76,0 / 60,0</p>  	<p>Verwandlungs-Sideboard mit Schwenk-Oberboden Winkel Schreibtischfunktion Container links (davorstehend) inkl. Kabeldurchlass in Rückwand</p> <p>Front vorne 3 Türen inkl. 3 Holzböden</p> <p>Front hinten 1 Schubkasten oben 1 Tür unten</p> <p>Raumtiefe Arbeitsmodus: 196,0 cm</p> <p>Steckdose / 2 x USB in Oberboden eingelassen</p>	181280		
 <p>B/H/T in cm 150,0 / 76,0 / 60,0</p>  	<p>Verwandlungs-Sideboard mit Schwenk-Oberboden Winkel Schreibtischfunktion Container rechts (davorstehend) inkl. Kabeldurchlass in Rückwand</p> <p>Front vorne 3 Türen inkl. 3 Holzböden</p> <p>Front hinten 1 Schubkasten oben 1 Tür unten</p> <p>Raumtiefe Arbeitsmodus: 196,0 cm</p> <p>Steckdose / 2 x USB in Oberboden eingelassen</p>	181281		
 <p>B/H/T in cm 180,0 / 76,0 / 60,0</p>  	<p>Verwandlungs-Sideboard mit Schwenk-Oberboden Winkel Schreibtischfunktion Container links (davorstehend) inkl. Kabeldurchlass in Rückwand</p> <p>Front vorne 4 Türen inkl. 4 Holzböden</p> <p>Front hinten 1 Schubkasten oben 1 Tür unten</p> <p>Raumtiefe Arbeitsmodus: 226,0 cm</p> <p>Steckdose / 2 x USB in Oberboden eingelassen</p>	181282		
 <p>B/H/T in cm 180,0 / 76,0 / 60,0</p>  	<p>Verwandlungs-Sideboard mit Schwenk-Oberboden Winkel Schreibtischfunktion Container rechts (davorstehend) inkl. Kabeldurchlass in Rückwand</p> <p>Front vorne 4 Türen inkl. 4 Holzböden</p> <p>Front hinten 1 Schubkasten oben 1 Tür unten</p> <p>Raumtiefe Arbeitsmodus: 226,0 cm</p> <p>Steckdose / 2 x USB in Oberboden eingelassen</p>	181283		

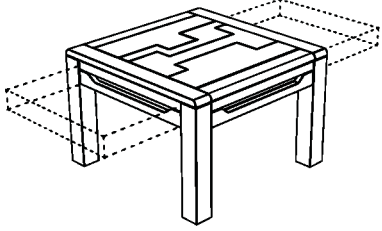
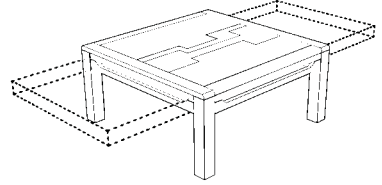
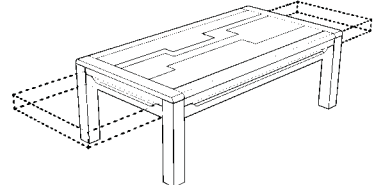
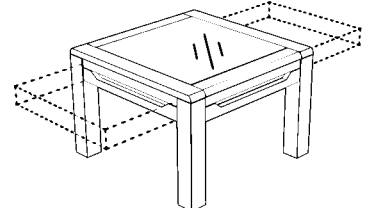
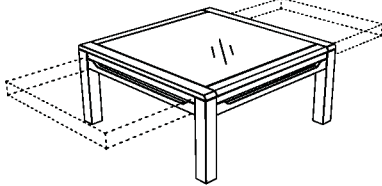

Home-Office Elemente	Bezeichnung	Bestell-Nr.	PG 1	PG 2
 <p>B/H/T in cm 120,0 / 127,0 / 47,0</p> 	<p>Highboard mit Schreibplatz und Sekretär-Funktion 1 Schreibtischplatte 2 Türen inkl. 1 Holzboden mit Höhenverstellung Klappe innen mit Lederbezug schwarz</p>	<p>181197</p>		
	<p>Steckdose / 2 x USB LED Einbaubeleuchtung 10,1 W mit Schalter inkl. EVG</p>	<p>195414 195049</p>		
 <p>B/H/T in cm 122,0 / 93,4 / 59,2</p> 	<p>Hochkommode mit Schreibtisch-Funktion Schreibplatte ausziehbar, mit gedämpften Selbsteinzug Tablararretierung 1 Schubkasten</p> <p>Arbeitsbreite ca.: 115,2 cm Arbeitstiefe ca.: 44,5 cm</p>	<p>181285</p>		
	<p>Kabelmanagement bestehend aus: Steckdose / 2 x USB und Klappe im Oberboden inkl. Tip-On-Beschlag</p>	<p>195402</p>		
 <p>B/H/T in cm 42,8 / 60,6 / 59,3</p>	<p>Rollcontainer 1 Materialauszug mit Zylinderschloss oben inkl. Zentralverschluss-System 3 Schubkästen mit Vollauszug Zargen aus Metall inkl. 3 Zargen-Trennmodule 360° Rollen, vordere mit Arretierfunktion Rückseite verblendet</p>	<p>181290</p>		

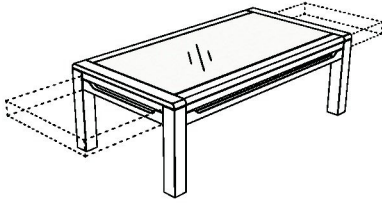
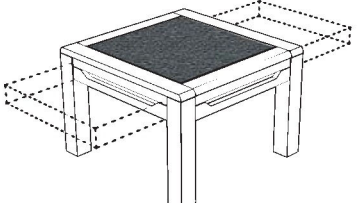
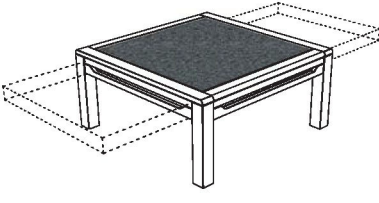
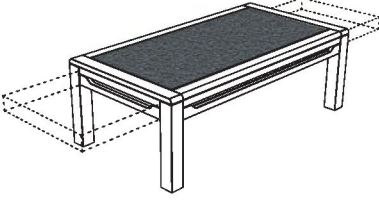
Couchtische	Bezeichnung	B/L in cm	Bestell-Nr.	PG 1	PG 2
 <p>Höhe in cm 45,0</p>	<p>Oberplatte Holz 1 Schublade, nach beiden Seiten ausziehbar</p>	<p>65,0/65,0</p>	<p>181515</p>		
 <p>Höhe in cm 45,0</p>	<p>Oberplatte Holz 1 Schublade, nach beiden Seiten ausziehbar</p>	<p>95,0/95,0</p>	<p>181516</p>		
 <p>Höhe in cm 45,0</p>	<p>Oberplatte Holz 1 Schublade, nach beiden Seiten ausziehbar</p>	<p>70,0/130,0</p>	<p>181517</p>		
 <p>Höhe in cm 45,0</p>	<p>Oberplatte mit Glaseinlage 1 Schublade, nach beiden Seiten ausziehbar</p>	<p>65,0/65,0</p>	<p>181530</p>		
 <p>Höhe in cm 45,0</p>	<p>Oberplatte mit Glaseinlage 1 Schublade, nach beiden Seiten ausziehbar</p>	<p>95,0/95,0</p>	<p>181531</p>		

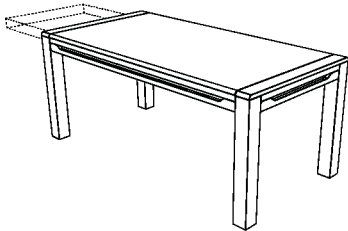
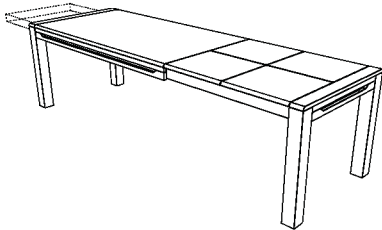

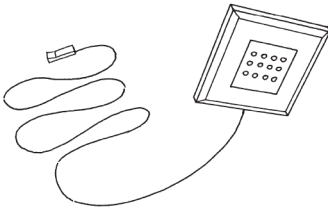
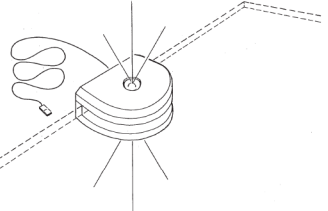
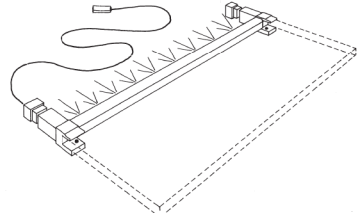
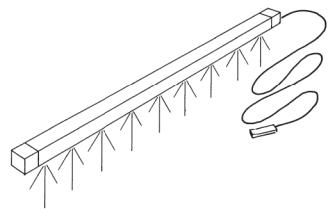
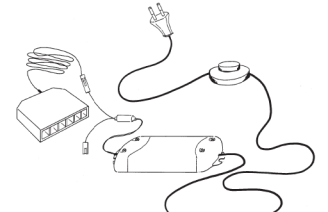

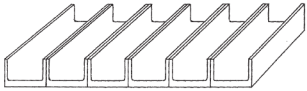
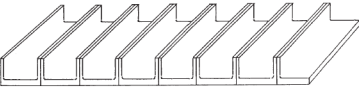
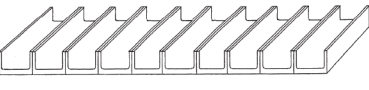
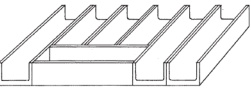

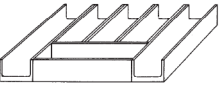
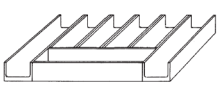
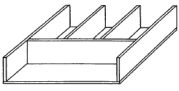
Couchtische	Bezeichnung	B/L in cm	Bestell-Nr.	PG 1	PG 2
 <p>Höhe in cm 45,0</p>	<p>Oberplatte mit Glaseinlage 1 Schublade, nach beiden Seiten ausziehbar</p>	<p>70,0/130,0</p>	<p>181532</p>		
 <p>Höhe in cm 45,0</p>	<p>Oberplatte Schiefer (eingelegt) 1 Schublade, nach beiden Seiten ausziehbar</p>	<p>65,0/65,0</p>	<p>181533</p>		
 <p>Höhe in cm 45,0</p>	<p>Oberplatte Schiefer (eingelegt) 1 Schublade, nach beiden Seiten ausziehbar</p>	<p>95,0/95,0</p>	<p>181534</p>		
 <p>Höhe in cm 45,0</p>	<p>Oberplatte Schiefer (eingelegt) 1 Schublade, nach beiden Seiten ausziehbar</p>	<p>70,0/130,0</p>	<p>181535</p>		

Esstische	Bezeichnung	B/L in cm	Bestell-Nr.	PG 1	PG 2
<p>TISCHBESCHREIBUNG: <u>Verlängerungstechnik:</u> Leichtgängiger Ausziehbeschlag mit Einhandfunktion. Die Tischbeine des Auszugs sind werkseitig mit Rollen ausgestattet. Die Rollen können nachträglich demontiert werden. <u>Material:</u> Gestell Massivholz, Platte und Verlängerungsplatte Massivholz</p> <p style="text-align: right;">Aufpreis Längenkürzung für alle Tische Achtung: Bei Tischen mit Verlängerungsmöglichkeit: kleinstes Längenmaß: 160 cm kleinstes Breitenmaß: 90 cm</p>			100062		
 <p>Höhe in cm 75,9</p>	<p>ohne Verlängerung</p> <p><u>optional:</u></p> <p>1 Schublade auf einer Seite (wird werksseitig montiert)</p> <p>Schublade für 90er Breiten Schublade für 100er Breiten Besteckeinsatz für 90er Breiten Besteckeinsatz für 100er Breiten</p>	<p>90,0/140,0 90,0/160,0 90,0/180,0 100,0/200,0 100,0/220,0</p>	<p>181570 181571 181572 181573 181574</p> <p>195096 195097 181905 181906</p>		
	<p>mit Verlängerung</p> <p>1 schwenkbare Platte 100,0 cm</p> <p><u>optional:</u></p> <p>1 Schublade auf einer Seite (wird werksseitig montiert)</p> <p>Hinweis: Schublade nicht möglich bei Tisch Bst.-Nr. 181580</p> <p>Schublade für 90er Breiten Schublade für 100er Breiten Besteckeinsatz für 90er Breiten Besteckeinsatz für 100er Breiten</p>	<p>90,0/160,0 90,0/180,0 100,0/200,0 100,0/220,0</p>	<p>181580 181581 181582 181583</p> <p>195096 195097 181905 181906</p>		
 <p>Höhe in cm 75,9</p>	<p>mit Verlängerung</p> <p>2 schwenkbare Platten je 50,0 cm</p> <p><u>optional:</u></p> <p>1 Schublade auf einer Seite (wird werksseitig montiert)</p> <p>Hinweis: Schublade nicht möglich bei Tisch Bst.-Nr. 181590</p> <p>Schublade für 90er Breiten Schublade für 100er Breiten Besteckeinsatz für 90er Breiten Besteckeinsatz für 100er Breiten</p>	<p>90,0/160,0 90,0/180,0 100,0/200,0 100,0/220,0</p>	<p>181590 181591 181592 181593</p> <p>195096 195097 181905 181906</p>		

Zubehör LED Beleuchtung	Bezeichnung	Bestell-Nr.	PG 1	PG 2
	<p>Unterbauleuchte inkl. Kabelkanal aus Holz mit 2 m Zuleitung</p> <p>Leistung: 1,2 W</p> <p>Hinweis: EVG erforderlich, Funkschalter möglich</p>	101008		
	<p>Aufsteckleuchte für Glasboden mit 2 m Zuleitung</p> <p>Leistung: 0,9 W</p> <p>Hinweis: EVG erforderlich, Funkschalter möglich</p>	101009		
	<p>Rückwandbeleuchtung für 1 Glasboden, 1 Anschlussleitung mit 2 m Zuleitung</p> <p>Hinweis: EVG erforderlich, Funkschalter möglich</p> <p>LED Glasbodenbeleuchtung RWG 4,5 W LED Glasbodenbeleuchtung RWG 7,2 W</p>	101013 101016		
	<p>LED Unterbaubeleuchtung für: Hängeschränke, Wandborde und Regalböden</p> <p>Hinweis: EVG erforderlich, Funkschalter möglich</p> <p>mit 2 m Zuleitung</p> <p>mit 1 Anschlussleitung ICL 3,3 W, Länge 42,0 cm ICL 4,2 W, Länge 52,0 cm ICL 6,0 W, Länge 72,0 cm ICL 6,9 W, Länge 82,0 cm ICL 7,8 W, Länge 92,0 cm ICL 8,7 W, Länge 102,0 cm ICL 8,7 W, Länge 112,0 cm ICL 10,8 W, Länge 132,0 cm ICL 13,2 W, Länge 152,0 cm ICL 13,5 W, Länge 162,0 cm</p> <p>mit 2 Anschlussleitungen ICL 14,4 W, Länge 172,0 cm ICL 16,8 W, Länge 192,0 cm</p>	101032 101032 101033 101035 101036 101037 101038 101039 101041 101043 101044 101045 101047		
	<p>Elektronisches Vorschaltgerät (EVG) 30,0 W mit Fußschalter und Verteiler für maximal 6 Beleuchtungselemente</p> <p>Elektronisches Vorschaltgerät, 60,0 W</p>	101001 101003		

Besteckeinsätze	Bezeichnung	Bestell-Nr.	PG 1	PG 2
 <p>B/H/T in cm 52,4 / 5,0 / 28,8</p>	Besteckeinsatz	181900		
 <p>B/H/T in cm 82,4 / 5,0 / 28,8</p>	Besteckeinsatz	181901		
 <p>B/H/T in cm 112,4 / 5,0 / 28,8</p>	Besteckeinsatz	181902		
 <p>B/H/T in cm 52,4 / 5,0 / 38,8</p>	Besteckeinsatz	181903		
 <p>B/H/T in cm 112,4 / 5,0 / 38,8</p>	Besteckeinsatz	181904		
 <p>B/H/T in cm 54,4 / 5,0 / 38,8</p>	Besteckeinsatz für Esstisch 90,0 cm	181905		
 <p>B/H/T in cm 64,4 / 5,0 / 38,8</p>	Besteckeinsatz für Esstisch 100,0 cm	181906		
 <p>B/H/T in cm 31,8 / 5,3 / 28,2</p>	Schubkasteneinteilung für Typen mit der Tiefe 39,4 cm	100921		

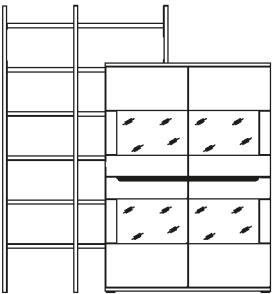
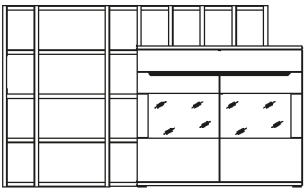

AMENO

Filzeinlage	Bezeichnung	Bestell-Nr.	PG 1	PG 2
 B/H/T in cm 52,4 / 1,0 / 28,8	Filzeinlage	181910		
 B/H/T in cm 82,4 / 1,0 / 28,8	Filzeinlage	181911		
 B/H/T in cm 112,4 / 1,0 / 28,8	Filzeinlage	181912		
 B/H/T in cm 52,4 / 1,0 / 38,8	Filzeinlage	181913		
 B/H/T in cm 112,4 / 1,0 / 38,8	Filzeinlage	181914		
 B/H/T in cm 53,4 / 1,0 / 38,8	Filzeinlage für Esstisch 90,0 cm	181915		
 B/H/T in cm 63,4 / 1,0 / 38,8	Filzeinlage für Esstisch 100,0 cm	181916		

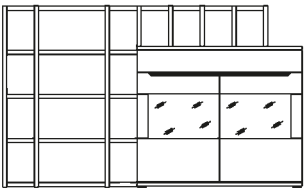
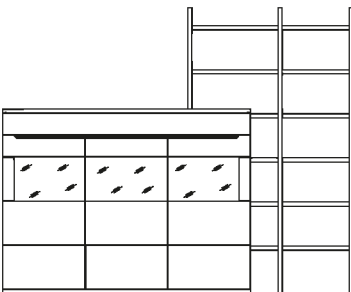
Vorschläge	Bezeichnung	Bestell-Nr.	PG 1	PG 2	
 <p>B/H/T in cm 194,3 / 208,0 / 39,4</p>	<p>Vorschlag</p> <p>bestehend aus: Außenstollen links Mittelstollen Aufsatzstollen rechts 6 Einhängeböden 48,3 cm Einhängeböden 62,5 cm 5 Einhängeböden 20,0 cm Highboard</p>	<p>18101</p>			
	<p>Zubehör zu 181130 Rückwand Schiefer LED Einbaubeleuchtung</p>	<p>195309 195007</p>			
	<p>Zubehör zu 181701 LED Unterbaubeleuchtung</p>	<p>101032</p>			
	<p>Zubehör zu 181702 LED Unterbaubeleuchtung</p>	<p>101033</p>			
	<p>Medienzubehör Vorschaltgerät (EVG), 60,0 W Funkdimmer, 60,0 W</p>	<p>101003 101004</p>			
	 <p>B/H/T in cm 217,3 / 131,8 / 47,0</p>	<p>Vorschlag</p> <p>bestehend aus: Außenstollen links 2 Mittelstollen 4 Aufsatzstollen mitte 1 Aufsatzstollen rechts 14 Einhängeböden 20,0 cm 5 Einhängeböden 48,3 cm Highboard</p>	<p>18102</p>		
		<p>Oberboden vom Highboard Holz</p>			
		<p>Zubehör zu 181104 Rückwand Schiefer LED Einbaubeleuchtung</p>	<p>195304 195004</p>		
		<p>Zubehör zu 181701 LED Unterbaubeleuchtung</p>	<p>101032</p>		
		<p>Medienzubehör Vorschaltgerät (EVG), 60,0 W Funkdimmer, 60,0 W</p>	<p>101003 101004</p>		

Vorschläge	Bezeichnung	Bestell-Nr.	PG 1	PG 2	
 <p style="margin-top: 20px;">B/H/T in cm 217,3 / 131,8 / 47,0</p>	<p>Vorschlag</p> <p>bestehend aus: Außenstollen links 2 Mittelstollen 4 Aufsatzstollen mitte 1 Aufsatzstollen rechts 14 Einhängeböden 20,0 cm 5 Einhängeböden 48,3 cm Highboard</p> <p>Oberboden vom Highboard Schiefer</p> <p>Zubehör zu 181154 Rückwand Schiefer LED Einbaubeleuchtung</p> <p>Zubehör zu 181701 LED Unterbaubeleuchtung</p> <p>Medienzubehör Vorschaltgerät (EVG), 60,0 W Funkdimmer, 60,0 W</p>	<p>18103</p> <p>181869 181870 181873 181874 181700 181701 181154</p> <p>195304 195004</p> <p>101032</p> <p>101003 101004</p>			
	 <p style="margin-top: 20px;">B/H/T in cm 254,3 / 208,0 / 39,4</p>	<p>Vorschlag</p> <p>bestehend aus: Highboard Aufsatzstollen Mittelstollen Außenstollen rechts 2 Einhängeböden 62,5 cm 4 Einhängeböden 20,0 cm 6 Einhängeböden 48,3 cm</p> <p>Zubehör zu 181119 Rückwand Schiefer LED Einbaubeleuchtung LED Unterbaubeleuchtung</p> <p>Zubehör zu 181701 LED Unterbaubeleuchtung</p> <p>Medienzubehör Vorschaltgerät (EVG), 60,0 W Funkdimmer, 60,0 W</p>	<p>18104</p> <p>181119 181862 181851 181852 181702 181700 181701</p> <p>195307 195006 101033</p> <p>101032</p> <p>101003 101004</p>		

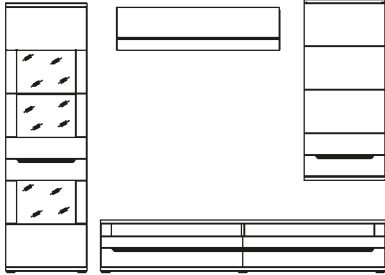
AMENO

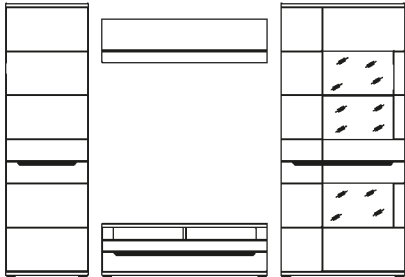
Vorschläge	Bezeichnung	Bestell-Nr.	PG 1	PG 2
 <p>B/H/T in cm 285,0 / 198,4 / 53,6 bei 15 cm Abstand</p>	Vorschlag	18105		
	bestehend aus:			
	Vitrine	181301		
	Lowboard	181605		
	Hängeschrank	181813		
	Wandbord	181722		
	Zubehör zu 181301			
	Rückwand Schiefer	195306		
	LED Einbaubeleuchtung	195005		
	LED Glasbodenbeleuchtung	101013		
Zubehör zu 181813				
LED Unterbaubeleuchtung	101033			
Zubehör zu 181722				
LED Unterbaubeleuchtung	101038			
Medienzubehör				
Vorschaltgerät (EVG), 60,0 W	101003			
Funkdimmer, 60,0 W	101004			
Kabelmanagement	195400			
 <p>B/H/T in cm 300,0 / 198,4 / 53,6 bei 2 x 15 cm Abstand</p>	Vorschlag	18106		
	bestehend aus:			
	Regal	181303		
	Lowboard	181600		
	Highboard	181117		
	Wandbord	181724		
	Zubehör zu 181117			
	Rückwand Schiefer	195300		
	LED Einbaubeleuchtung	195002		
	Zubehör zu 181724			
LED Unterbaubeleuchtung	101044			
Medienzubehör				
Vorschaltgerät (EVG), 60,0 W	101003			
Funkdimmer, 60,0 W	101004			
Kabelmanagement	195400			
 <p>B/H/T in cm 300,0 / 198,4 / 53,6 bei 2 x 15 cm Abstand</p>	Vorschlag	18107		
	bestehend aus:			
	Regal	181303		
	Lowboard	181600		
	Vitrine	181306		
	Wandbord	181722		
	Zubehör zu 181306			
	Rückwand Schiefer	195306		
	LED Einbaubeleuchtung	195005		
	LED Glasbodenbeleuchtung	101013		
Zubehör zu 181722				
LED Unterbaubeleuchtung	101038			
Medienzubehör				
Vorschaltgerät (EVG), 60,0 W	101003			
Funkdimmer, 60,0 W	101004			
Kabelmanagement	195400			

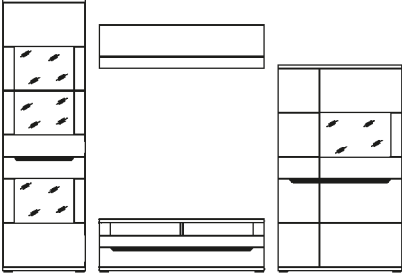
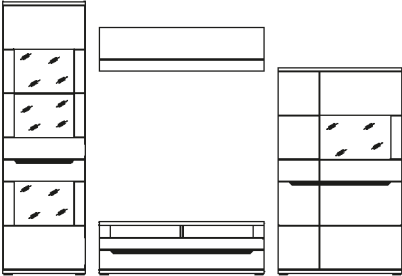
Vorschläge	Bezeichnung	Bestell-Nr.	PG 1	PG 2
 <p>B/H/T in cm 300,0 / 198,4 / 53,6 bei 2 x 15 cm Abstand</p>	<p>VORZUG</p> <p>bestehend aus: 181301 Vitrine 181600 Lowboard 181121 Highboard 181722 Wandbord</p> <p>Oberboden vom Lowboard Holz</p>	<p>V18108</p>		
	<p>Zubehör zu 181301 Rückwand Schiefer LED Einbaubeleuchtung LED Glasbodenbeleuchtung</p> <p>Zubehör zu 181121 Rückwand Schiefer LED Einbaubeleuchtung</p> <p>Zubehör zu 181722 LED Unterbaubeleuchtung</p> <p>Medienzubehör Vorschaltgerät (EVG), 60,0 W Funkdimmer, 60,0 W Kabelmanagement</p>	<p>195306 195005 101013</p> <p>195300 195002</p> <p>101038</p> <p>101003 101004 195400</p>		
 <p>B/H/T in cm 300,0 / 198,4 / 53,6 bei 2 x 15 cm Abstand</p>	<p>Vorschlag</p> <p>bestehend aus: Vitrine Lowboard Highboard Wandbord</p> <p>Oberboden vom Lowboard Schiefer</p>	<p>18109</p>		
	<p>Zubehör zu 181301 Rückwand Schiefer LED Einbaubeleuchtung LED Glasbodenbeleuchtung</p> <p>Zubehör zu 181121 Rückwand Schiefer LED Einbaubeleuchtung</p> <p>Zubehör zu 181722 LED Unterbaubeleuchtung</p> <p>Medienzubehör Vorschaltgerät (EVG), 60,0 W Funkdimmer, 60,0 W</p>	<p>181301 181620 181121 181722</p> <p>195306 195005 101013</p> <p>195300 195002</p> <p>101038</p> <p>101003 101004</p>		

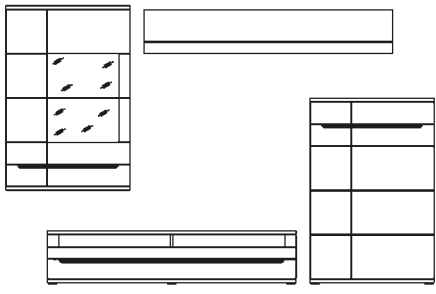
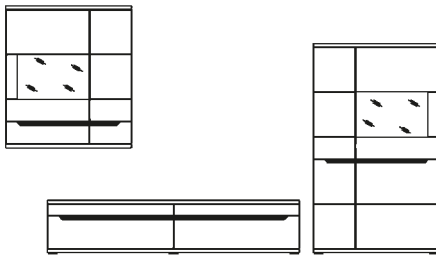
Vorschläge	Bezeichnung	Bestell-Nr.	PG 1	PG 2
 <p>B/H/T in cm 315,0 / 202,0 / 53,6 bei 15 cm Abstand</p>	Vorschlag	18112		
	bestehend aus: Lowboard Highboard Wandbord Hängeschrank	181602 181115 181724 181814		
	Zubehör zu 181724 LED Unterbaubeleuchtung	101044		
	Zubehör zu 181814 Rückwand Schiefer	195304		
	LED Einbaubeleuchtung	195002		
	LED Glasbodenbeleuchtung	101013		
	LED Unterblabeleuchtung	101036		
	Medienzubehör Vorschaltgerät (EVG), 60,0 W	101003		
	Funkdimmer, 60,0 W	101004		
	Kabelmanagement	195400		
 <p>B/H/T in cm 315,0 / 180,0 / 53,6 bei 15 cm Abstand</p>	Vorschlag	18113		
	bestehend aus: Lowboard Highboard Hängeschrank	181603 181121 181804		
	Zubehör zu 181121 Rückwand Schiefer	195300		
	LED Einbaubeleuchtung	195002		
	Zubehör zu 181804 Rückwand Schiefer	195300		
	LED Einbaubeleuchtung	195002		
	LED Unterblabeleuchtung	101036		
	Medienzubehör Vorschaltgerät (EVG), 60,0 W	101003		
	Funkdimmer, 60,0 W	101004		
	Kabelmanagement	195400		
Infrarot-Repeater mit 1 IR-Sender	100006			
zusätzlicher IR-Sender	100046			

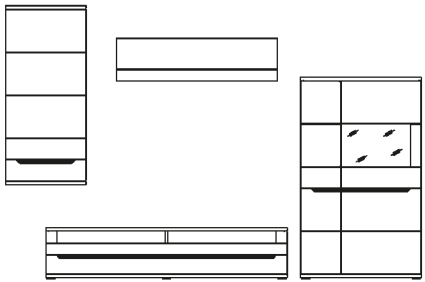
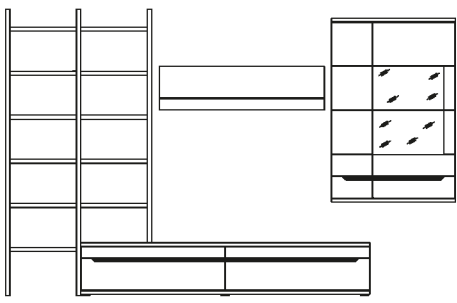
Vorschläge	Bezeichnung	Bestell-Nr.	PG 1	PG 2
 <p>B/H/T in cm 315,0 / 198,4 / 53,6 bei 15 cm Abstand</p>	Vorschlag	18114		
	bestehend aus:			
	Lowboard	181602		
	Highboard	181121		
	Wandbord	181722		
	Hängeschrank	181812		
	Zubehör zu 181121			
	Rückwand Schiefer	195300		
	LED Einbaubeleuchtung	195002		
	Zubehör zu 181722			
LED Unterbaubeleuchtung	101038			
Zubehör zu 181812				
LED Unterbaubeleuchtung	101033			
Medienzubehör				
Vorschaltgerät (EVG), 60,0 W	101003			
Funkdimmer, 60,0 W	101004			
Kabelmanagement	195400			
 <p>B/H/T in cm 324,3 / 208,0 / 53,6</p>	Vorschlag	18115		
	bestehend aus:			
	Außenstollen links	181850		
	Mittelstollen	181851		
	Aufsatzstollen rechts	181855		
	11 Einhängeböden 48,3 cm	181701		
	Lowboard	181606		
	Hängeschrank	181814		
	Wandbord	181722		
	Zubehör zu 181814			
	Rückwand Schiefer	195304		
	LED Einbaubeleuchtung	195002		
	LED Glasbodenbeleuchtung	101013		
	LED Unterblabeleuchtung	101036		
	Zubehör zu 181722			
	LED Unterbaubeleuchtung	101038		
Zubehör zu 181701				
LED Unterbaubeleuchtung	101032			
LED Unterbaubeleuchtung	101032			
Medienzubehör				
Vorschaltgerät (EVG), 60,0 W	101003			
Funkdimmer, 60,0 W	101004			
Kabelmanagement	195400			
Infrarot-Repeater mit 1 IR-Sender	100006			
zusätzlicher IR-Sender	100046			

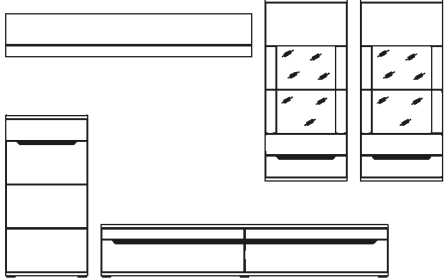
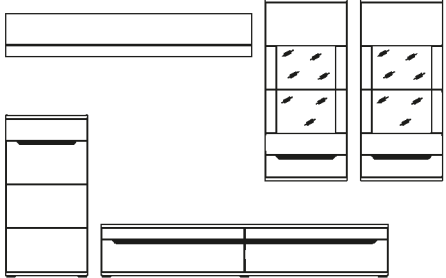
Vorschläge	Bezeichnung	Bestell-Nr.	PG 1	PG 2
 <p>B/H/T in cm 320,0 / 202,0 / 53,6 bei 15 cm Abstand</p>	<p>VORZUG</p> <p>bestehend aus: 181110 Highboard 181606 Lowboard 181810 Hängeschrank 181811 Hängeschrank Wandbord</p> <p>Oberboden vom Highboard und Lowboard Holz</p> <p>Zubehör zu 181810 Rückwand Schiefer LED Einbaubeleuchtung LED Glasbodenbeleuchtung LED Unterbaubeleuchtung</p> <p>Zubehör zu 181811 Rückwand Schiefer LED Einbaubeleuchtung LED Glasbodenbeleuchtung LED Unterbaubeleuchtung</p> <p>Zubehör zu 181724 LED Unterbaubeleuchtung</p> <p>Medienzubehör Vorschaltgerät (EVG), 60,0 W Funkdimmer, 60,0 W Kabelmanagement Infrarot-Repeater mit 1 IR-Sender zusätzlicher IR-Sender</p>	V18116		
		<p>195304 195002 101013 101033</p> <p>195304 195002 101013 101033</p> <p>101044</p> <p>101003 101004 195400 100006 100046</p>		
 <p>B/H/T in cm 320,0 / 202,0 / 53,6 bei 15 cm Abstand</p>	<p>Vorschlag</p> <p>bestehend aus: Highboard Lowboard Hängeschrank Hängeschrank Wandbord</p> <p>Oberboden vom Highboard und Lowboard Schiefer</p> <p>Zubehör zu 181810 Rückwand Schiefer LED Einbaubeleuchtung LED Glasbodenbeleuchtung LED Unterbaubeleuchtung</p> <p>Zubehör zu 181811 Rückwand Schiefer LED Einbaubeleuchtung LED Glasbodenbeleuchtung LED Unterbaubeleuchtung</p> <p>Zubehör zu 181724 LED Unterbaubeleuchtung</p> <p>Medienzubehör Vorschaltgerät (EVG), 60,0 W Funkdimmer, 60,0 W Infrarot-Repeater mit 1 IR-Sender zusätzlicher IR-Sender</p>	18117		
		<p>181160 181626 181810 181811 181724</p> <p>195304 195002 101013 101033</p> <p>195304 195002 101013 101033</p> <p>101044</p> <p>101003 101004 100006 100046</p>		

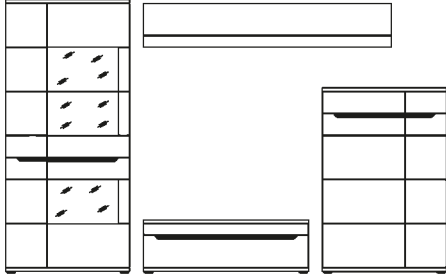
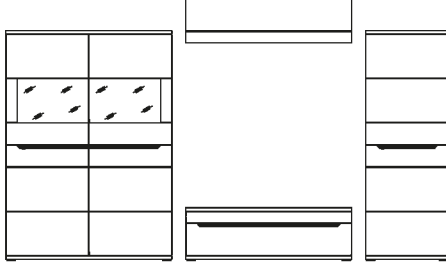
Vorschläge	Bezeichnung	Bestell-Nr.	PG 1	PG 2
 <p>B/H/T in cm 330,0 / 198,4 / 53,6 bei 2 x 15 cm Abstand</p>	<p>Vorschlag</p> <p>bestehend aus: Vitrine Lowboard Highboard Wandbord</p> <p>Zubehör zu 181306 Rückwand Schiefer LED Einbaubeleuchtung LED Glasbodenbeleuchtung</p> <p>Zubehör zu 181724 LED Unterbaubeleuchtung</p> <p>Medienzubehör Vorschaltgerät (EVG), 60,0 W Funkdimmer, 60,0 W</p>	18118		
		<p>181306 181601 181116 181724</p> <p>195306 195005 101013</p> <p>101044</p> <p>101003 101004</p>		
 <p>B/H/T in cm 330,0 / 174,4 / 53,6 bei 2 x 15 cm Abstand</p>	<p>Vorschlag</p> <p>bestehend aus: Highboard Lowboard Highboard Wandbord</p> <p>Zubehör zu 181131 Rückwand Schiefer LED Einbaubeleuchtung</p> <p>Zubehör zu 181722 LED Unterbaubeleuchtung</p> <p>Medienzubehör Vorschaltgerät (EVG), 60,0 W Funkdimmer, 60,0 W</p>	18119		
		<p>181131 181601 181129 181722</p> <p>195304 195004</p> <p>101038</p> <p>101003 101004</p>		

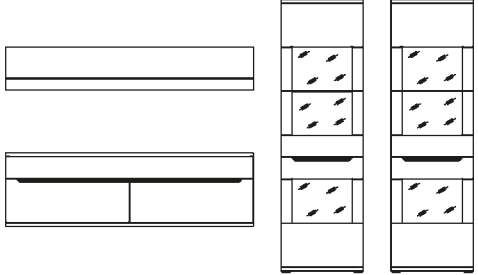
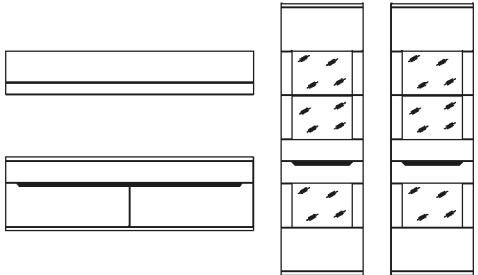
Vorschläge	Bezeichnung	Bestell-Nr.	PG 1	PG 2	
 <p>B/H/T in cm 340,0 / 198,4 / 39,4 bei 20 cm Abstand</p>	<p>Vorschlag</p> <p>bestehend aus: Hängeschrank Vitrine Vitrine Wandbord</p> <p>Oberboden vom Hängeschrank Holz</p> <p>Zubehör zu 181802 LED Unterblaubeleuchtung</p> <p>Zubehör zu 181301 Rückwand Schiefer LED Einbaubeleuchtung LED Glasbodenbeleuchtung</p> <p>Zubehör zu 181302 Rückwand Schiefer LED Einbaubeleuchtung LED Glasbodenbeleuchtung</p> <p>Zubehör zu 181724 LED Unterbaubeleuchtung</p> <p>Medienzubehör Vorschaltgerät (EVG), 60,0 W Funkdimmer, 60,0 W</p>	<p>18120</p> <p>181802 181301 181302 181724</p> <p>101045</p> <p>195306 195005 101013</p> <p>195306 195005 101013</p> <p>101044</p> <p>101003 101004</p>			
	 <p>B/H/T in cm 340,0 / 198,4 / 39,4 bei 20 cm Abstand</p>	<p>Vorschlag</p> <p>bestehend aus: Hängeschrank Vitrine Vitrine Wandbord</p> <p>Oberboden vom Hängeschrank Schiefer</p> <p>Zubehör zu 181822 LED Unterblaubeleuchtung</p> <p>Zubehör zu 181301 Rückwand Schiefer LED Einbaubeleuchtung LED Glasbodenbeleuchtung</p> <p>Zubehör zu 181302 Rückwand Schiefer LED Einbaubeleuchtung LED Glasbodenbeleuchtung</p> <p>Zubehör zu 181724 LED Unterbaubeleuchtung</p> <p>Medienzubehör Vorschaltgerät (EVG), 60,0 W Funkdimmer, 60,0 W</p>	<p>18121</p> <p>181822 181301 181302 181724</p> <p>101045</p> <p>195306 195005 101013</p> <p>195306 195005 101013</p> <p>101044</p> <p>101003 101004</p>		

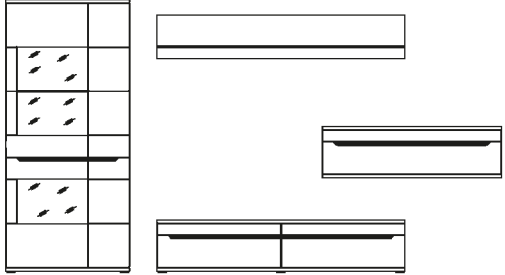
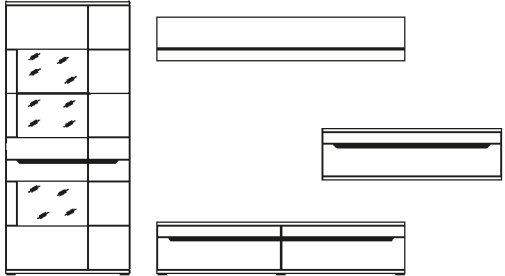
Vorschläge	Bezeichnung	Bestell-Nr.	PG 1	PG 2
 <p>B/H/T in cm 355,0 / 198,4 / 53,6 bei 20 cm Abstand</p>	<p>VORZUG</p> <p>bestehend aus: 181307 Vitrine 181603 Lowboard 181800 Hängeschrank 181724 Wandbord</p> <p>Oberboden von Vitrine und Lowboard Holz</p>	V18123		
	<p>Zubehör zu 181307 Rückwand Schiefer LED Einbaubeleuchtung LED Glasbodenbeleuchtung</p> <p>Zubehör zu 181800 LED Unterbaubeleuchtung</p> <p>Zubehör zu 181724 LED Unterbaubeleuchtung</p> <p>Medienzubehör Vorschaltgerät (EVG), 60,0 W Funkdimmer, 60,0 W Kabelmanagement Infrarot-Repeater mit 1 IR-Sender zusätzlicher IR-Sender</p>	<p>195306 195005 101013</p> <p>101044</p> <p>101039</p> <p>101003 101004 195400 100006 100046</p>		
 <p>B/H/T in cm 355,0 / 198,4 / 53,6 bei 20 cm Abstand</p>	<p>Vorschlag</p> <p>bestehend aus: Vitrine Lowboard Hängeschrank Wandbord</p> <p>Oberboden von Vitrine und Lowboard Schiefer</p>	18124		
	<p>Zubehör zu 181307 Rückwand Schiefer LED Einbaubeleuchtung LED Glasbodenbeleuchtung</p> <p>Zubehör zu 181623 LED Unterbaubeleuchtung</p> <p>Zubehör zu 181724 LED Unterbaubeleuchtung</p> <p>Medienzubehör Vorschaltgerät (EVG), 60,0 W Funkdimmer, 60,0 W Infrarot-Repeater mit 1 IR-Sender zusätzlicher IR-Sender</p>	<p>181307 181623 181820 181724</p> <p>195306 195005 101013</p> <p>101044</p> <p>101039</p> <p>101003 101004 100006 100046</p>		

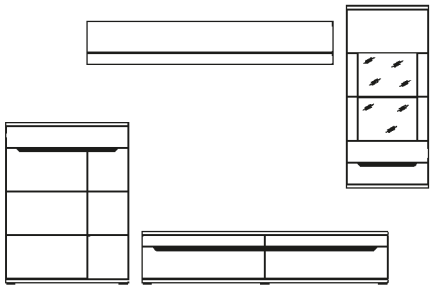
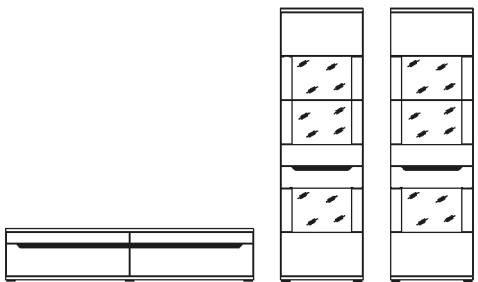
Vorschläge	Bezeichnung	Bestell-Nr.	PG 1	PG 2
 <p>B/H/T in cm 315,0 / 202,0 / 53,6 bei 20 cm Abstand</p>	<p>Vorschlag</p> <p>bestehend aus: Highboard Lowboard Hängeschrank Wandbord</p> <p>Zubehör zu 181811 Rückwand Schiefer LED Einbaubeleuchtung LED Glasbodenbeleuchtung LED Unterbaubeleuchtung</p> <p>Zubehör zu 181724 LED Unterbaubeleuchtung</p> <p>Medienzubehör Vorschaltgerät (EVG), 60,0 W Funkdimmer, 60,0 W Kabelmanagement Infrarot-Repeater mit 1 IR-Sender zusätzlicher IR-Sender</p>	18125		
 <p>B/H/T in cm 340,0 / 198,4 / 53,6 bei 2 x 20 cm Abstand</p>	<p>Vorschlag</p> <p>bestehend aus: Lowboard Vitrine Vitrine</p> <p>Zubehör zu 181301 Rückwand Schiefer LED Einbaubeleuchtung LED Glasbodenbeleuchtung</p> <p>Zubehör zu 181302 Rückwand Schiefer LED Einbaubeleuchtung LED Glasbodenbeleuchtung</p> <p>Medienzubehör Vorschaltgerät (EVG), 60,0 W Funkdimmer, 60,0 W Kabelmanagement Infrarot-Repeater mit 1 IR-Sender zusätzlicher IR-Sender</p>	18126		

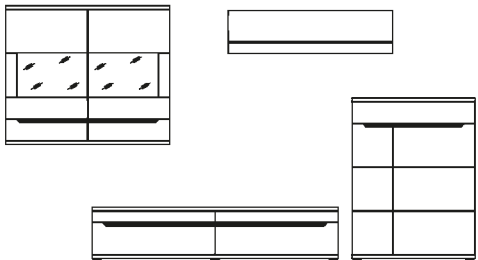
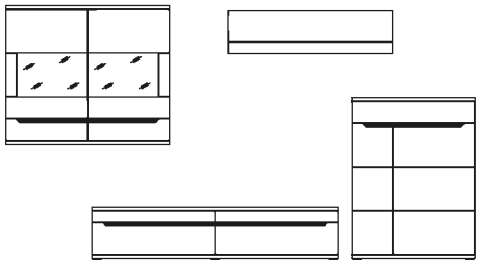
Vorschläge	Bezeichnung	Bestell-Nr.	PG 1	PG 2
 <p style="margin-top: 20px;">B/H/T in cm 345,0 / 184,5 / 53,6 bei 15 cm Abstand</p>	<p>Vorschlag</p> <p>bestehend aus: Lowboard Highboard Wandbord Hängeschrank</p> <p>Oberboden vom Lowboard und Highboard Holz</p>	<p>18130</p> <p>181604 181112 181722 181807</p>		
	<p>Zubehör zu 181722 LED Unterbaubeleuchtung</p> <p>Zubehör zu 181807 Rückwand Schiefer LED Einbaubeleuchtung LED Unterbaubeleuchtung</p> <p>Medienzubehör Vorschaltgerät (EVG), 60,0 W Funkdimmer, 60,0 W Kabelmanagement Infrarot-Repeater mit 1 IR-Sender zusätzlicher IR-Sender</p>	<p>101038</p> <p>195304 195004 101039</p> <p>101003 101004 195400 100006 100046</p>		
 <p style="margin-top: 20px;">B/H/T in cm 345,0 / 184,5 / 53,6 bei 15 cm Abstand</p>	<p>Vorschlag</p> <p>bestehend aus: Lowboard Highboard Wandbord Hängeschrank</p> <p>Oberboden vom Lowboard und Highboard Schiefer</p>	<p>18131</p> <p>181624 181807 181162 181722</p>		
	<p>Zubehör zu 181722 LED Unterbaubeleuchtung</p> <p>Zubehör zu 181807 Rückwand Schiefer LED Einbaubeleuchtung LED Unterbaubeleuchtung</p> <p>Medienzubehör Vorschaltgerät (EVG), 60,0 W Funkdimmer, 60,0 W Infrarot-Repeater mit 1 IR-Sender zusätzlicher IR-Sender</p>	<p>101038</p> <p>195304 195004 101039</p> <p>101003 101004 100006 100046</p>		

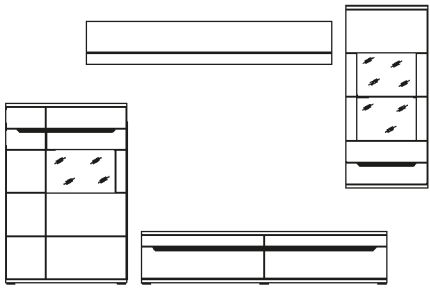
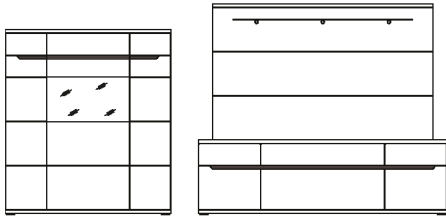
Vorschläge	Bezeichnung	Bestell-Nr.	PG 1	PG 2	
 <p>B/H/T in cm 315,0 / 202,0 / 53,6 bei 20 cm Abstand</p>	<p>Vorschlag</p> <p>bestehend aus: Highboard Lowboard Hängeschrank Wandbord</p>	<p>18155</p>			
	<p>Zubehör zu 181117 Rückwand Schiefer LED Einbaubeleuchtung</p>	<p>195300 195002</p>			
	<p>Zubehör zu 181811 Rückwand Schiefer LED Einbaubeleuchtung LED Glasbodenbeleuchtung LED Unterbaubeleuchtung</p>	<p>195304 195002 101013 101033</p>			
	<p>Zubehör zu 181724 LED Unterbaubeleuchtung</p>	<p>101044</p>			
	<p>Medienzubehör Vorschaltgerät (EVG), 60,0 W Funkdimmer, 60,0 W Kabelmanagement Infrarot-Repeater mit 1 IR-Sender zusätzlicher IR-Sender</p>	<p>101003 101004 195400 100006 100046</p>			
	 <p>B/H/T in cm 320,0 / 152,9 / 53,6 bei 20 cm Abstand</p>	<p>Vorschlag</p> <p>besteht aus: Highboard Lowboard Aufsatzpaneel</p>	<p>18160</p>		
		<p>Zubehör zu 181333 Rückwand Schiefer LED Einbaubeleuchtung</p>	<p>181133 181609 181201</p> <p>195300 195002</p>		
		<p>Zubehör zu 181201 LED Beleuchtung oben LED Unterbaubeleuchtung seitlich LED Unterbaubeleuchtung seitlich</p>	<p>101043 101037 101037</p>		
		<p>Medienzubehör Vorschaltgerät (EVG), 60,0 W Funkdimmer, 60,0 W Kabelmanagement Infrarot-Repeater mit 1 IR-Sender zusätzlicher IR-Sender</p>	<p>101003 101004 195400 100006 100046</p>		

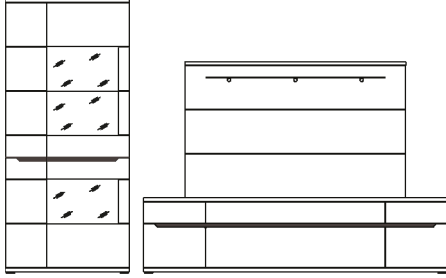
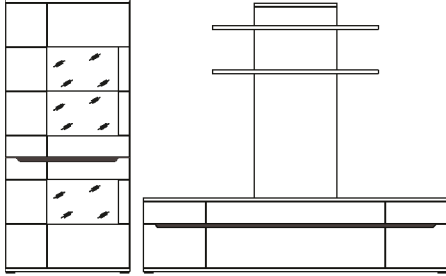
Vorschläge	Bezeichnung	Bestell-Nr.	PG 1	PG 2
 <p>B/H/T in cm 310,0 / 198,4 / 53,6 bei 10 cm Abstand</p>	<p>Vorschlag</p> <p>bestehend aus: Vitrine Lowboard Aufsatzpaneel</p> <p>Zubehör zu 181306 Rückwand Schiefer LED Einbaubeleuchtung LED Glasbodenbeleuchtung</p> <p>Zubehör zu 181201 LED Beleuchtung oben LED Unterbaubeleuchtung seitlich LED Unterbaubeleuchtung seitlich</p> <p>Medienzubehör Vorschaltgerät (EVG), 60,0 W Funkdimmer, 60,0 W Kabelmanagement Infrarot-Repeater mit 1 IR-Sender zusätzlicher IR-Sender</p>	18161		
		<p>181306 181611 181201</p> <p>195306 195005 101013</p> <p>101043 101037 101037</p> <p>101003 101004 195400 100006 100046</p>		
 <p>B/H/T in cm 310,0 / 198,4 / 53,6 bei 10 cm Abstand</p>	<p>Vorschlag</p> <p>bestehend aus: Vitrine Lowboard Aufsatzpaneel</p> <p>Zubehör zu 181306 Rückwand Schiefer LED Einbaubeleuchtung LED Glasbodenbeleuchtung</p> <p>Zubehör zu 181200 LED Unterbaubeleuchtung oben LED Unterbaubeleuchtung seitlich LED Unterbaubeleuchtung seitlich</p> <p>Medienzubehör Vorschaltgerät (EVG), 60,0 W Funkdimmer, 60,0 W Kabelmanagement Infrarot-Repeater mit 1 IR-Sender zusätzlicher IR-Sender</p>	18162		
		<p>181306 181611 181200</p> <p>195306 195005 101013</p> <p>101033 101041 101041</p> <p>101003 101004 195400 100006 100046</p>		

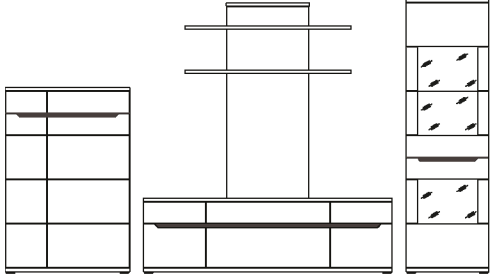
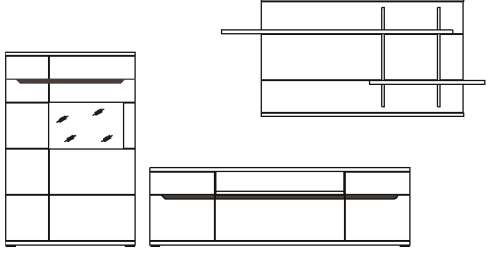
Vorschläge	Bezeichnung	Bestell-Nr.	PG 1	PG 2
 <p data-bbox="60 510 304 607">B/H/T in cm 350,0 / 198,4 / 53,6 bei 2 x 10 cm Abstand</p>	<p data-bbox="651 219 759 241">Vorschlag</p> <p data-bbox="651 275 818 416">bestehend aus: Highboard Lowboard Vitrine Aufsatzpaneel</p> <p data-bbox="651 450 863 472">Zubehör zu 181302</p> <p data-bbox="651 483 975 573">Rückwand Schiefer LED Einbaubeleuchtung LED Glasbodenbeleuchtung</p> <p data-bbox="651 595 863 618">Zubehör zu 181200</p> <p data-bbox="651 629 1046 719">LED Unterbaubeleuchtung oben LED Unterbaubeleuchtung seitlich LED Unterbaubeleuchtung seitlich</p> <p data-bbox="651 741 818 763">Medienzubehör</p> <p data-bbox="651 775 983 931">Vorschaltgerät (EVG), 60,0 W Funkdimmer, 60,0 W Kabelmanagement Infrarot-Repeater mit 1 IR-Sender zusätzlicher IR-Sender</p>	<p data-bbox="1150 219 1222 241">18163</p> <p data-bbox="1150 304 1222 416">181115 181609 181302 181200</p> <p data-bbox="1150 483 1222 573">195306 195005 101013</p> <p data-bbox="1150 629 1222 719">101033 101041 101041</p> <p data-bbox="1150 775 1222 931">101003 101004 195400 100006 100046</p>		
 <p data-bbox="60 1267 280 1364">B/H/T in cm 325,0 / 180,0 / 53,6 bei 10 cm Abstand</p>	<p data-bbox="651 983 759 1005">Vorschlag</p> <p data-bbox="651 1039 818 1151">bestehend aus: Highboard Lowboard Hängepaneel</p> <p data-bbox="651 1173 863 1196">Zubehör zu 181117</p> <p data-bbox="651 1207 932 1263">Rückwand Schiefer LED Einbaubeleuchtung</p> <p data-bbox="651 1285 863 1308">Zubehör zu 181202</p> <p data-bbox="651 1319 1046 1442">Rückwand Schiefer LED Unterbaubeleuchtung oben LED Unterbaubeleuchtung seitlich LED Unterbaubeleuchtung seitlich</p> <p data-bbox="651 1464 818 1487">Medienzubehör</p> <p data-bbox="651 1498 983 1655">Vorschaltgerät (EVG), 60,0 W Funkdimmer, 60,0 W Kabelmanagement Infrarot-Repeater mit 1 IR-Sender zusätzlicher IR-Sender</p>	<p data-bbox="1150 983 1222 1005">18164</p> <p data-bbox="1150 1068 1222 1158">181117 181610 181202</p> <p data-bbox="1150 1214 1222 1270">195300 195002</p> <p data-bbox="1150 1326 1222 1449">195311 101041 101035 101035</p> <p data-bbox="1150 1505 1222 1662">101003 101004 195400 100006 100046</p>		

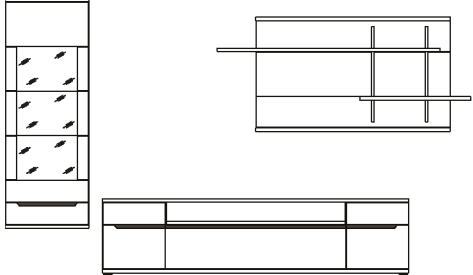
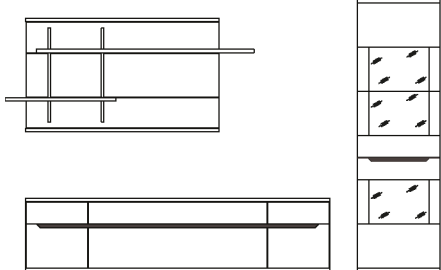
Vorschläge	Bezeichnung	Bestell-Nr.	PG 1	PG 2
 <p>B/H/T in cm 310,0 / 200,0 / 53,6 bei 10 cm Abstand</p>	Vorschlag	18165		
	bestehend aus:			
	Hängevitrine	181823		
	Lowboard	181612		
	Hängepaneel	181202		
	Zubehör zu 181823			
	Rückwand Schiefer	195305		
	LED Einbaubeleuchtung	195002		
	LED Glasbodenbeleuchtung	101013		
	LED Unterbaubeleuchtung	101033		
	Zubehör zu 181202			
	Rückwand Schiefer	195311		
	LED Unterbaubeleuchtung oben	101041		
	LED Unterbaubeleuchtung seitlich	101035		
	LED Unterbaubeleuchtung seitlich	101035		
Medienzubehör				
Vorschaltgerät (EVG), 60,0 W	101003			
Funkdimmer, 60,0 W	101004			
Kabelmanagement	195400			
Infrarot-Repeater mit 1 IR-Sender	100006			
zusätzlicher IR-Sender	100046			
 <p>B/H/T in cm 290,0 / 198,4 / 53,6 bei 20 cm Abstand</p>	Vorschlag	18166		
	bestehend aus:			
	Lowboard	181611		
	Vitrine	181302		
	Hängepaneel	181203		
	Zubehör zu 181302			
	Rückwand Schiefer	195306		
	LED Einbaubeleuchtung	195005		
	LED Glasbodenbeleuchtung	101013		
	Zubehör zu 181203			
	Rückwand Schiefer	195311		
	LED Unterbaubeleuchtung oben	101041		
	LED Unterbaubeleuchtung seitlich	101035		
	LED Unterbaubeleuchtung seitlich	101035		
	Medienzubehör			
Vorschaltgerät (EVG), 60,0 W	101003			
Funkdimmer, 60,0 W	101004			
Kabelmanagement	195400			
Infrarot-Repeater mit 1 IR-Sender	100006			
zusätzlicher IR-Sender	100046			

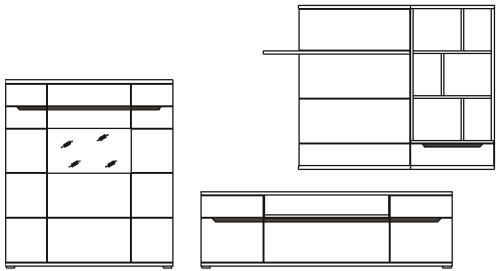
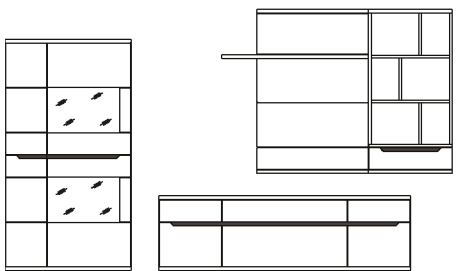
Vorschläge	Bezeichnung	Bestell-Nr.	PG 1	PG 2	
 <p>B/H/T in cm 350,0 / 190,0 / 53,6 bei 20 cm Abstand</p>	<p>Vorschlag</p> <p>bestehend aus: Highboard Lowboard Hängeregal Hängepaneel</p>	18167			
	<p>Zubehör zu 181133 Rückwand Schiefer LED Einbaubeleuchtung</p>	<p>195300 195002</p>			
	<p>Zubehör zu 181825 Rückwand Schiefer LED Einbaubeleuchtung LED Unterbaubeleuchtung</p>	<p>195305 195008 101033</p>			
	<p>Zubehör zu 181826 LED Unterbaubeleuchtung seitlich</p>	<p>101035</p>			
	<p>Medienzubehör Vorschaltgerät (EVG), 60,0 W Funkdimmer, 60,0 W Kabelmanagement Infrarot-Repeater mit 1 IR-Sender zusätzlicher IR-Sender</p>	<p>101003 101004 195400 100006 100046</p>			
	 <p>B/H/T in cm 320,0 / 190,0 / 53,6 bei 20 cm Abstand</p>	<p>Vorschlag</p> <p>bestehend aus: Highboard Lowboard Hängeregal Hängepaneel</p>	18168		
		<p>Zubehör zu 181134 Rückwand Schiefer LED Einbaubeleuchtung</p>	<p>181134 181609 181825 181826</p>		
		<p>Zubehör zu 181825 Rückwand Schiefer LED Einbaubeleuchtung LED Unterbaubeleuchtung</p>	<p>195305 195008 101033</p>		
		<p>Zubehör zu 181826 LED Unterbaubeleuchtung seitlich</p>	<p>101035</p>		
		<p>Medienzubehör Vorschaltgerät (EVG), 60,0 W Funkdimmer, 60,0 W Kabelmanagement Infrarot-Repeater mit 1 IR-Sender zusätzlicher IR-Sender</p>	<p>101003 101004 195400 100006 100046</p>		

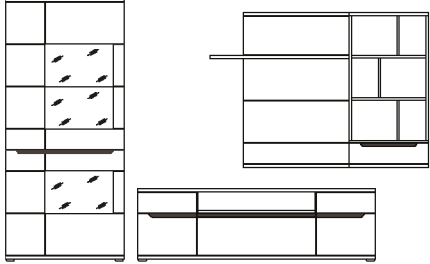
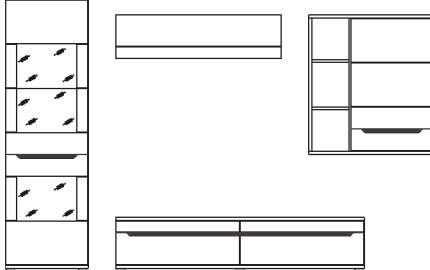
Vorschläge	Bezeichnung	Bestell-Nr.	PG 1	PG 2	
 <p>B/H/T in cm 320,0 / 198,4 / 53,6 bei 20 cm Abstand</p>	<p>Vorschlag</p> <p>bestehend aus: Vitrine Lowboard Hängeregal Hängepaneel</p>	18169			
	<p>Zubehör zu 181306 Rückwand Schiefer LED Einbaubeleuchtung LED Glasbodenbeleuchtung</p>	<p>195306 195005 101013</p>			
	<p>Zubehör zu 181825 Rückwand Schiefer LED Einbaubeleuchtung LED Unterbaubeleuchtung</p>	<p>195305 195008 101033</p>			
	<p>Zubehör zu 181826 LED Unterbaubeleuchtung seitlich</p>	<p>101035</p>			
	<p>Medienzubehör Vorschaltgerät (EVG), 60,0 W Funkdimmer, 60,0 W Kabelmanagement Infrarot-Repeater mit 1 IR-Sender zusätzlicher IR-Sender</p>	<p>101003 101004 195400 100006 100046</p>			
	 <p>B/H/T in cm 320,0 / 198,4 / 53,6 bei 20 cm Abstand</p>	<p>Vorschlag</p> <p>bestehend aus: Vitrine Lowboard Hängeschrank Wandbord</p>	18170		
		<p>Zubehör zu 181301 Rückwand Schiefer LED Einbaubeleuchtung LED Glasbodenbeleuchtung</p>	<p>181301 181603 181830 181722</p>		
		<p>Zubehör zu 181830 Rückwand Schiefer LED Einbaubeleuchtung LED Unterblaubeleuchtung</p>	<p>195301 195001 101036</p>		
		<p>Zubehör zu 181722 LED Unterbaubeleuchtung</p>	<p>101038</p>		
		<p>Medienzubehör Vorschaltgerät (EVG), 60,0 W Funkdimmer, 60,0 W Kabelmanagement Infrarot-Repeater mit 1 IR-Sender zusätzlicher IR-Sender</p>	<p>101003 101004 195400 100006 100046</p>		

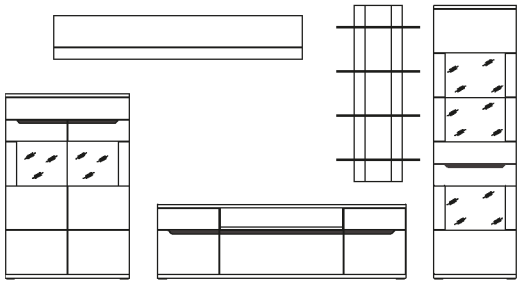
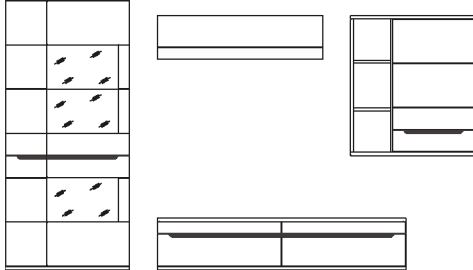
Vorschläge	Bezeichnung	Bestell-Nr.	PG 1	PG 2	
 <p>B/H/T in cm 370,0 / 198,4 / 53,6</p> <p>bei 2 x 20 cm Abstand</p>	<p>Vorschlag</p> <p>bestehend aus: Highboard Lowboard Vitrine Wandbord</p> <p>Zubehör zu 181136 Rückwand Schiefer LED Einbaubeleuchtung</p> <p>Zubehör zu 181302 Rückwand Schiefer LED Einbaubeleuchtung LED Glasbodenbeleuchtung</p> <p>Optionales Wandregal und Zubehör Wandregal 4 Glasböden LED Unterbaubeleuchtung LED Unterbaubeleuchtung</p> <p>Zubehör zu 181724 LED Unterbaubeleuchtung</p> <p>Medienzubehör Vorschaltgerät (EVG), 60,0 W Funkdimmer, 60,0 W Kabelmanagement Infrarot-Repeater mit 1 IR-Sender zusätzlicher IR-Sender</p>	<p>18171</p> <p>181136 181610 181302 181724</p> <p>195302 195003</p> <p>195306 195005 101013</p> <p>181750 101039 101039</p> <p>101044</p> <p>101003 101004 195400 100006 100046</p>			
	 <p>B/H/T in cm 350,0 / 198,4 / 53,6</p> <p>bei 20 cm Abstand</p>	<p>Vorschlag</p> <p>bestehend aus: Vitrine Lowboard Hängeschrank Wandbord</p> <p>Zubehör zu 181306 Rückwand Schiefer LED Einbaubeleuchtung LED Glasbodenbeleuchtung</p> <p>Zubehör zu 181830 Rückwand Schiefer LED Einbaubeleuchtung LED Unterblaubeleuchtung</p> <p>Zubehör zu 181722 LED Unterbaubeleuchtung</p> <p>Medienzubehör Vorschaltgerät (EVG), 60,0 W Funkdimmer, 60,0 W Kabelmanagement Infrarot-Repeater mit 1 IR-Sender zusätzlicher IR-Sender</p>	<p>18172</p> <p>181306 181603 181830 181722</p> <p>195306 195005 101013</p> <p>195301 195001 101036</p> <p>101038</p> <p>101003 101004 195400 100006 100046</p>		