

# Möbel LETZ

*Finden und Wohlfühlen*



## Typenplan

Cool Line von puris - Waschtisch-Set Weiß mit Glaswaschtisch

### **Wichtiger Hinweis für Sie**

Etwaige Hinweise des Herstellers in dieser Produktinformation, die sich auf die Gewährleistung beziehen, haben für Sie keinerlei Bindungswirkung und können von Ihnen ignoriert werden. Ihre gesetzlichen Gewährleistungsrechte als Verbraucher uns gegenüber, als Ihrem Verkäufer, werden dadurch in keiner Weise berührt oder eingeschränkt. Sie können sich wegen aller Mängel jederzeit an uns wenden. Darüber hinaus gehende Herstellergarantien bleiben natürlich unberührt. Dieser Artikel wird hergestellt von puris Bad GmbH & Co.KG, Hinterm Gallberg 6a, 59929 Brilon, Deutschland, team2@puris.de

Möbel Letz GmbH  
Am Gewerbepark 11  
06895 Zahna-Elster

Tel.: 035383 - 6018 50

Fax.: 035383 - 6018 17



## Frontdekore



Nr. 764 Steingrau matt



Nr. 777 Cosmos grey matt



Nr. 793 Edelweiß matt



Nr. 891 Quarzgrau matt



Nr. 893 Titangrau matt



Nr. 686 Anthrazit hgl.



Nr. 722 Polarweiß hgl.



Nr. 755 Hacienda Schwarz



Nr. 769 Hacienda Grau



Nr. 792 Ulme Nachbildung



Nr. 680 Charleston Eiche



Nr. 784 Eiche hell Nachbildung



Nr. 785 Eiche natur Nachbildung



Nr. 786 Eiche Trüffel



Nr. 794 Eiche Sand

## Korpusdekore

\* Hochglanz Korpus gegen Aufpreis



Nr. 111  
Weiß matt



Nr. 164  
Steingrau matt



Nr. 177  
Cosmos grey  
matt



Nr. 191  
Quarzgrau  
matt



Nr. 193  
Titangrau matt



\*Nr. 121  
Anthrazit hgl.



\*Nr. 161  
Weiß hgl.



Nr. 155  
Hacienda  
Schwarz

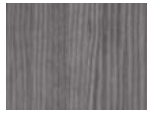

Nr. 169  
Hacienda Grau



Nr. 192  
Ulme  
Nachbildung



Nr. 180  
Charleston  
Eiche



Nr. 184  
Eiche hell  
Nachbildung



Nr. 185  
Eiche natur  
Nachbildung



Nr. 186  
Eiche Trüffel



Nr. 194  
Eiche Sand

## Dekorline Zwischenplatten



Nr. 111  
Weiß matt



Nr. 191  
Quarzgrau matt



Nr. 164  
Steingrau matt



Nr. 177  
Cosmos grey  
matt



Nr. 193  
Titangrau matt



Nr. 121  
Anthrazit hgl.



Nr. 161  
Weiß hgl.



Nr. 192  
Ulme  
Nachbildung



Nr. 155  
Hacienda  
Schwarz



Nr. 169  
Hacienda Grau



Nr. 180  
Charleston  
Eiche



Nr. 184  
Eiche hell  
Nachbildung



Nr. 185  
Eiche natur  
Nachbildung



Nr. 186  
Eiche Trüffel



Nr. 194  
Eiche Sand



Nr. 129  
Chrom

## Technik

Auszüge und Schubkästen

Nr. 554  
Premium-Technik mit Dämpfung

Türen mit integriertem Dämpfungssystem

## Waschtischfarben

STONEPLUS -  
Möbelwaschtische



Nr. 61  
Weiß

Keramik -  
Möbelwaschtische



Nr. 1  
Weiß

**STONEPLUS®**

Glas-  
Möbelwaschtische



Nr. 82  
Optiwhite



Nr. 83  
Quarzitgrau



Nr. 92  
Optiwhite matt

## Griffvarianten

Nr. 295 Stangengriff  
chrom



Griffbohrung:  
96 mm / 384 mm

Nr. 292 Stangengriff  
chrom



Griffbohrung:  
96 mm / 384 mm

Nr. 340 Stangengriff  
chrom / chrom matt



Griffbohrung:  
96 mm / 384 mm

## Spiegelschränke

Serie A









Serie B

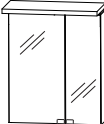

Alle Angaben unverbindlich und freibleibend. Fehler, Irrtümer und Änderungen vorbehalten.  
2020/2021 - ID

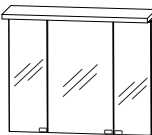

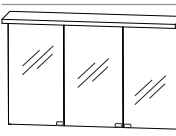
Bitte beachten Sie die Gewährleistungs-, Montage- und Pflegehinweise, sowie die Gütevereinbarungen zu Anfang des Verkaufshandbuches.

# Programm 017 - Typenliste

Tiefenangabe entspricht der Korpusstärke		Tiefe in mm	Breite in mm	Höhe in mm	Artikelnummer	Anschlag	Aufpreis Hoch- glanz Korpus
  Abb. = links inkl. Griffpads		150	600	680	<b>S 2 A 4 3 6 A 2 0</b>	L/R	
<b>Spiegelschrank</b> 2 Doppelspiegeltüren 2 Glasfachböden 1 Schalter-Steckdosen-Element 1 Gesimsboden mit LED-Beleuchtung 2 X 2,7 Watt / Converter 15 Watt Energieeffizienzklasse: A 1 Dekorplatte (Farbvariante bitte angeben) Türbreiten: 396 mm / 196 mm  Optionales Zubehör: LED-Waschplatzbeleuchtung LED-Waschplatzbeleuchtung Emotion Sensor für Emotion-Beleuchtung					P Z 1 0 6 3 6 0 P Z 1 1 5 0 6 0 P Z 1 0 2 0 1		
  inkl. Griffpads		150	900	680	<b>S 2 A 4 3 9 A 2 0</b>		
<b>Spiegelschrank</b> 3 Doppelspiegeltüren 2 Mittelwände 6 Glasfachböden 1 Schalter-Steckdosen-Element 1 Gesimsboden mit LED-Beleuchtung 2 X 5,1 Watt / Converter 15 Watt Energieeffizienzklasse: A 1 Dekorplatte (Farbvariante bitte angeben) Türbreiten: 238 mm / 412 mm / 238 mm  Optionales Zubehör: LED-Waschplatzbeleuchtung LED-Waschplatzbeleuchtung Emotion Sensor für Emotion-Beleuchtung					P Z 1 0 6 3 9 0 P Z 1 1 5 0 9 0 P Z 1 0 2 0 1		
  inkl. Griffpads		150	1200	680	<b>S 2 A 4 3 1 A 2 0</b>		
<b>Spiegelschrank</b> 3 Doppelspiegeltüren 2 Mittelwände 6 Glasfachböden 1 Schalter-Steckdosen-Element 1 Gesimsboden mit LED-Beleuchtung 2 x 7,4 Watt / Converter 30 Watt Energieeffizienzklasse: A 1 Dekorplatte (Farbvariante bitte angeben) Türbreiten: 388 mm / 412 mm / 388 mm  Optionales Zubehör: LED-Waschplatzbeleuchtung LED-Waschplatzbeleuchtung Emotion Sensor für Emotion-Beleuchtung					P Z 1 0 6 3 1 2 P Z 1 1 5 0 1 2 P Z 1 0 2 0 1		



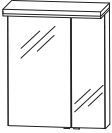
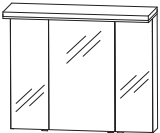
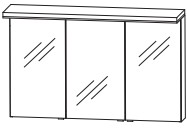

Passendes Zubehör finden Sie im separaten Register!

# Programm 017 - Typenliste

Tiefenangabe entspricht der Korpus-tiefe		Tiefe in mm	Breite in mm	Höhe in mm	Artikelnummer	Anschlag	Aufpreis Hoch- glanz Korpus
<b>Spiegelschränke Serie B</b>							
	<p><b>Spiegelschrank</b>                  2 Doppelspiegeltüren                  2 Glasfachböden                  1 Schalter-Steckdosen-Element                  1 Gesimsboden mit LED-Flächenleuchte                  11,0 Watt / Converter 15 Watt                  Energieeffizienzklasse: A                  1 Dekorplatte (Farbvariante bitte angeben)                  Türbreiten: 396 mm / 196 mm</p> <p>Optionales Zubehör:                  LED-Waschplatzbeleuchtung</p>	150	600	680	<b>S 2 A 4 3 6 A 6 9</b>	L/R	
Abb. = links inkl. Griffblöcke					P Z 1 0 6 3 6 0		
	<p><b>Spiegelschrank</b>                  3 Doppelspiegeltüren                  2 Mittelwände                  6 Glasfachböden                  1 Schalter-Steckdosen-Element                  1 Gesimsboden mit LED-Flächenleuchte                  16 Watt / Converter 30 Watt                  Energieeffizienzklasse: A                  1 Dekorplatte (Farbvariante bitte angeben)                  Türbreiten: 238 mm / 412 mm / 238 mm</p> <p>Optionales Zubehör:                  LED-Waschplatzbeleuchtung</p>	150	900	680	<b>S 2 A 4 3 9 A 6 9</b>		
inkl. Griffblöcke					P Z 1 0 6 3 9 0		
	<p><b>Spiegelschrank</b>                  3 Doppelspiegeltüren                  6 Glasfachböden                  2 Mittelwände                  1 Schalter-Steckdosen-Element                  1 Gesimsboden mit LED-Flächenleuchte                  22 Watt / Converter 30 Watt                  Energieeffizienzklasse: A                  1 Dekorplatte (Farbvariante bitte angeben)                  Türbreiten: 388 mm / 412 mm / 388 mm</p> <p>Optionales Zubehör:                  LED-Waschplatzbeleuchtung</p>	150	1200	680	<b>S 2 A 4 3 1 A 6 9</b>		
inkl. Griffblöcke					P Z 1 0 6 3 1 2		
<b>STONEPLUS - Möbelwaschtische</b>							
	<p><b>STONEPLUS Waschtisch, 600 mm</b>                  Farbton Weiß                  inkl. verdecktem Überlaufsystem in chrom</p> <p>kombinierbar mit WUA 386C 1M, WUA 386D 1M</p>	500	620	15	<b>W M S 5 0 6 0 6 1</b>		
	<p><b>STONEPLUS Waschtisch, 900 mm</b>                  Farbton Weiß                  inkl. verdecktem Überlaufsystem in chrom</p> <p>kombinierbar mit WUA 389C 1M, WUA 389D 1M</p>	500	920	15	<b>W M S 5 0 9 0 6 1</b>		



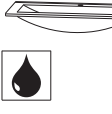

Passendes Zubehör finden Sie im separaten Register!

# Programm 017 - Typenliste

Tiefenangabe entspricht der Korpus-tiefe		Tiefe in mm	Breite in mm	Höhe in mm	Artikelnummer	Anschlag	Aufpreis Hoch- glanz Korpus
<b>STONEPLUS - Möbelwaschtische</b>							
	<b>STONEPLUS Waschtisch, 1200 mm</b> Farbton Weiß inkl. verdecktem Überlaufsystem in chrom kombinierbar mit WUA 381C 1M, WUA 381D 1M	500	1220	15	<b>WMS 5 1 2 0 6 1</b>		
	<b>STONEPLUS Doppelwaschtisch, 1200 mm</b> Farbton Weiß inkl. 2 verdeckten Überlaufsystemen in chrom kombinierbar mit WUA 381C/D 3M, WUA 341C/D 3M	500	1220	15	<b>WMS 7 1 2 0 6 1</b>		
<b>Glas - Möbelwaschtische</b>							
	<b>Glaswaschtisch, 600 mm</b> inkl. verdecktem Überlaufsystem in chrom kombinierbar mit WUA 386C 1M, WUA 386D 1M Optionales Zubehör: Neutralvernetzendes Silikon für Glaswaschtische	500	620	13	<b>SWG 5 0 6 0 8 2</b>		
	<b>Farbton Optiwhite</b>	500	620	13	<b>SWG 5 0 6 0 8 3</b>		
	<b>Farbton Quarzitgrau</b>	500	620	13	<b>SWG 5 0 6 0 9 2</b>		
	<b>Farbton Optiwhite matt</b>					P Z 1 2 3 5	
	<b>Glaswaschtisch, 900 mm</b> inkl. verdecktem Überlaufsystem in chrom kombinierbar mit WUA 389C 1M, WUA 389D 1M Optionales Zubehör: Neutralvernetzendes Silikon für Glaswaschtische	500	920	13	<b>SWG 5 0 9 0 8 2</b>		
	<b>Farbton Optiwhite</b>	500	920	13	<b>SWG 5 0 9 0 8 3</b>		
	<b>Farbton Quarzitgrau</b>	500	920	13	<b>SWG 5 0 9 0 9 2</b>		
	<b>Farbton Optiwhite matt</b>					P Z 1 2 3 5	
	<b>Glaswaschtisch, 1200 mm</b> inkl. verdecktem Überlaufsystem in chrom kombinierbar mit WUA 381C 1M, WUA 381D 1M Optionales Zubehör: Neutralvernetzendes Silikon für Glaswaschtische	500	1220	13	<b>SWG 5 1 2 0 8 2</b>		
	<b>Farbton Optiwhite</b>	500	1220	13	<b>SWG 5 1 2 0 8 3</b>		
	<b>Farbton Quarzitgrau</b>	500	1220	13	<b>SWG 5 1 2 0 9 2</b>		
	<b>Farbton Optiwhite matt</b>					P Z 1 2 3 5	

Passendes Zubehör finden Sie im separaten Register!

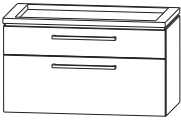

# Programm 017 - Typenliste

Tiefenangabe entspricht der Korpus-tiefe		Tiefe in mm	Breite in mm	Höhe in mm	Artikelnummer	Anschlag	Aufpreis Hochglanz Korpus
<b>Glas - Möbelwaschtische</b>							
	<b>Glas Doppelwaschtisch, 1200 mm</b> inkl. 2 verdeckten Überlaufsystemen in chrom						
	<b>Farbton Optiwhite</b> <b>Farbton Quarzitgrau</b> <b>Farbton Optiwhite matt</b>	500	1220	13	<b>SWG 7 1 2 0 8 2</b>		
		500	1220	13	<b>SWG 7 1 2 0 8 3</b>		
		500	1220	13	<b>SWG 7 1 2 0 9 2</b>		
	kombinierbar mit WUA 381C/D 3M, WUA 341C/D 3M						
	Optionales Zubehör: Neutralvernetzendes Silikon für Glaswaschtische				P Z 1 2 3 5		
<b>Waschtischunterschranke</b>							
	<b>Waschtischunterschrank</b> 1 Metallschubkasten mit Einzugsdämpfung und Siphonausschnitt 1 Metallauszug mit Einzugsdämpfung inkl. Reling 1 Abdeckplatte 1 Dekorplatte (Farbvariante bitte angeben) Abdeck- und Zwischenplatte mit Ausfräsung	470	600	524	<b>WUA 3 8 6 D 1 M</b>		
	Optionales Zubehör: Raumspar-siphon DN 40 Raumspar-siphon DN 32				P Z 1 3 6 7 P Z 1 4 2 3		
	<b>Waschtischunterschrank LED</b> 1 Metallschubkasten mit Einzugsdämpfung und Siphonausschnitt 1 Metallauszug mit Einzugsdämpfung inkl. Reling LED-Beleuchtungsprofil 6,72 Watt / Converter 15 Watt Energieeffizienzklasse: A 1 Abdeckplatte Abdeckplatte mit Ausfräsung	470	600	524	<b>WUA 3 8 6 C 1 M</b>		
	Optionales Zubehör: Raumspar-siphon DN 40 Raumspar-siphon DN 32 Bewegungssensor für LED-Beleuchtung				P Z 1 3 6 7 P Z 1 4 2 3 P Z 1 1 4 1		
	<b>Waschtischunterschrank</b> 1 Metallschubkasten mit Einzugsdämpfung und Siphonausschnitt 1 Metallauszug mit Einzugsdämpfung inkl. Reling 1 Abdeckplatte 1 Dekorplatte (Farbvariante bitte angeben) Abdeck- und Zwischenplatte mit Ausfräsung	470	900	524	<b>WUA 3 8 9 D 1 M</b>		
	Optionales Zubehör: Raumspar-siphon DN 40 Raumspar-siphon DN 32				P Z 1 3 6 7 P Z 1 4 2 3		

Passendes Zubehör finden Sie im separaten Register!



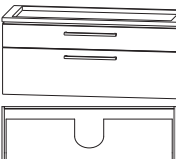
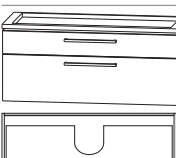
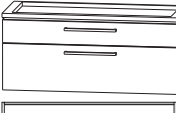

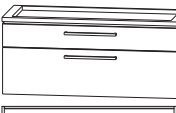
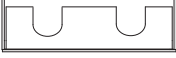

# Programm 017 - Typenliste

Tiefenangabe entspricht der Korpusstärke	Tiefe in mm	Breite in mm	Höhe in mm	Artikelnummer	Anschlag	Aufpreis Hoch- glanz Korpus
 <p><b>Waschtischunterschrank LED</b>            1 Metallschubkasten mit Einzugsdämpfung und Siphonausschnitt            1 Metallauszug mit Einzugsdämpfung inkl. Reling            LED-Beleuchtungsprofil            8,16 Watt / Converter 15 Watt            Energieeffizienzklasse: A            1 Abdeckplatte            Abdeckplatte mit Ausfräsung</p> <p>Optionales Zubehör:            Raumspar-siphon DN 40            Raumspar-siphon DN 32            Bewegungssensor für LED-Beleuchtung</p>	470	900	524	<b>WUA 3 8 9 C 1 M</b>  P Z 1 3 6 7 P Z 1 4 2 3 P Z 1 1 4 1		
  <p><b>Waschtischunterschrank</b>            1 Metallschubkasten mit Einzugsdämpfung und Siphonausschnitt            1 Metallauszug mit Einzugsdämpfung inkl. Reling            1 Abdeckplatte            1 Dekorplatte (Farbvariante bitte angeben)            Abdeck- und Zwischenplatte mit Ausfräsung</p> <p>Optionales Zubehör:            Raumspar-siphon DN 40            Raumspar-siphon DN 32</p>	470	1200	524	<b>WUA 3 8 1 D 1 M</b>  P Z 1 3 6 7 P Z 1 4 2 3		
  <p><b>Waschtischunterschrank LED</b>            1 Metallschubkasten mit Einzugsdämpfung und Siphonausschnitt            1 Metallauszug mit Einzugsdämpfung inkl. Reling            LED-Beleuchtungsprofil            9,6 Watt / Converter 15 Watt            Energieeffizienzklasse: A            1 Abdeckplatte            Abdeckplatte mit Ausfräsung</p> <p>Optionales Zubehör:            Raumspar-siphon DN 40            Raumspar-siphon DN 32            Bewegungssensor für LED-Beleuchtung</p>	470	1200	524	<b>WUA 3 8 1 C 1 M</b>  P Z 1 3 6 7 P Z 1 4 2 3 P Z 1 1 4 1		
  <p><b>Waschtischunterschrank für Doppelwaschtisch</b>            1 Metallschubkasten mit Einzugsdämpfung und Siphonausschnitt            1 Metallauszug mit Einzugsdämpfung inkl. Reling            1 Abdeckplatte            1 Dekorplatte (Farbvariante bitte angeben)            Abdeck- und Zwischenplatte mit Ausfräsung</p> <p>Optionales Zubehör:            Raumspar-siphon DN 40 (2 Stück bestellen)            Raumspar-siphon DN 32 (2 Stück bestellen)</p>	470	1200	524	<b>WUA 3 8 1 D 3 M</b>  P Z 1 3 6 7 P Z 1 4 2 3		

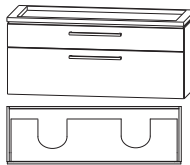



Passendes Zubehör finden Sie im separaten Register!

# Programm 017 - Typenliste

Tiefenangabe entspricht der Korpus-tiefe		Tiefe in mm	Breite in mm	Höhe in mm	Artikelnummer	Anschlag	Aufpreis Hoch- glanz Korpus
<h2>Waschtischunterschranke</h2>							
	<b>Waschtischunterschrank LED für Doppelwaschtisch</b> 1 Metallschubkasten mit Einzugsdämpfung und Siphonausschnitt 1 Metallauszug mit Einzugsdämpfung inkl. Reling LED-Beleuchtungsprofil 9,6 Watt / Converter 15 Watt Energieeffizienzklasse: A 1 Abdeckplatte Abdeckplatte mit Ausfräsung  Optionales Zubehör: Raumsparsiphon DN 40 (2 Stück bestellen) Raumsparsiphon DN 32 (2 Stück bestellen) Bewegungssensor für LED-Beleuchtung	470	1200	524	<b>W U A 3 8 1 C 3 M</b>  P Z 1 3 6 7 P Z 1 4 2 3 P Z 1 1 4 1		
	<b>Waschtischunterschrank für Doppelwaschtisch</b> 2 Metallschubkästen mit Einzugsdämpfung und Siphonausschnitten 2 Metallauszüge mit Einzugsdämpfung inkl. Reling 1 Abdeckplatte 1 Dekorplatte (Farbvariante bitte angeben) Abdeck- und Zwischenplatte mit Ausfräsung  Optionales Zubehör: Raumsparsiphon DN 40 (2 Stück bestellen) Raumsparsiphon DN 32 (2 Stück bestellen)	470	1200	524	<b>W U A 3 4 1 D 3 M</b>  P Z 1 3 6 7 P Z 1 4 2 3		
	<b>Waschtischunterschrank LED für Doppelwaschtisch</b> 2 Metallschubkästen mit Einzugsdämpfung und Siphonausschnitten 2 Metallauszüge mit Einzugsdämpfung inkl. Reling LED-Beleuchtungsprofil 9,6 Watt / Converter 15 Watt Energieeffizienzklasse: A 1 Abdeckplatte Abdeckplatte mit Ausfräsung  Optionales Zubehör: Raumsparsiphon DN 40 (2 Stück bestellen) Raumsparsiphon DN 32 (2 Stück bestellen) Bewegungssensor für LED-Beleuchtung	470	1200	524	<b>W U A 3 4 1 C 3 M</b>  P Z 1 3 6 7 P Z 1 4 2 3 P Z 1 1 4 1		
<h2>Keramik - Möbelwaschtische</h2>							
	<b>Keramik Möbelwaschtisch</b> weiß  kombinierbar mit WUA 386C/D 1K	510	620	15	<b>W T M 4 4 0 6 1</b>		
	<b>Keramik Möbelwaschtisch</b> weiß  kombinierbar mit WUA 389C/D 1K	510	920	15	<b>W T M 4 4 0 9 1</b>		



Passendes Zubehör finden Sie im separaten Register!

# Programm 017 - Typenliste

Tiefenangabe entspricht der Korpus-tiefe		Tiefe in mm	Breite in mm	Höhe in mm	Artikelnummer	Anschlag	Aufpreis Hochglanz Korpus
<b>Keramik - Möbelwaschtische</b>							
	<b>Keramik Möbelwaschtisch</b> Einzelwaschtisch weiß  kombinierbar mit WUA 381C/D 1K	500	1220	15	<b>WTM 4 4 1 2</b>	<b>1</b>	
	<b>Keramik Möbelwaschtisch</b> Doppelwaschtisch weiß  kombinierbar mit WUA 381C/D 3K, WUA 341C/D 3K	500	1220	15	<b>WTM 4 4 2 D</b>	<b>1</b>	
<b>Waschtischunterschranke</b>							
	<b>Waschtischunterschrank</b> 1 Metallauszug mit Einzugsdämpfung und Siphonausschnitt 1 Metallauszug mit Einzugsdämpfung inkl. Reling 1 Abdeckplatte 1 Dekorplatte (Farbvariante bitte angeben) Abdeck- und Zwischenplatte mit Ausfräsung  für Keramikwaschtische  Optionales Zubehör: Raumparsiphon DN 40 Raumparsiphon DN 32	470	600	524	<b>WUA 3 8 6 D</b>	<b>1 K</b>	
	<b>Waschtischunterschrank LED</b> 1 Metallschubkasten mit Einzugsdämpfung und Siphonausschnitt 1 Metallauszug mit Einzugsdämpfung inkl. Reling LED-Beleuchtungsprofil 6,72 Watt / Converter 15 Watt Energieeffizienzklasse: A 1 Abdeckplatte Abdeckplatte mit Ausfräsung  für Keramikwaschtische  Optionales Zubehör: Raumparsiphon DN 40 Raumparsiphon DN 32 Bewegungssensor für LED-Beleuchtung	470	600	524	<b>WUA 3 8 6 C</b>	<b>1 K</b>	

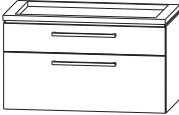

Passendes Zubehör finden Sie im separaten Register!

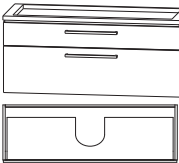
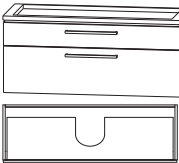
# Programm 017 - Typenliste

Tiefenangabe entspricht der Korpus-tiefe		Tiefe in mm	Breite in mm	Höhe in mm	Artikelnummer	Anschlag	Aufpreis Hoch- glanz Korpus
 <p><b>Waschtischunterschrank</b>            1 Metallschubkasten mit Einzugsdämpfung und Siphonausschnitt            1 Metallauszug mit Einzugsdämpfung inkl. Reling            1 Abdeckplatte            1 Dekorplatte (Farbvariante bitte angeben)            Abdeck- und Zwischenplatte mit Ausfräsung</p> <p>für Keramikwaschtische</p> <p>Optionales Zubehör:            Raumparsiphon DN 40            Raumparsiphon DN 32</p>		470	900	524	<b>W U A 3 8 9 D 1 K</b>  P Z 1 3 6 7 P Z 1 4 2 3		
 <p><b>Waschtischunterschrank LED</b>            1 Metallschubkasten mit Einzugsdämpfung und Siphonausschnitt            1 Metallauszug mit Einzugsdämpfung inkl. Reling            LED-Beleuchtungsprofil            8,16 Watt / Converter 15 Watt            Energieeffizienzklasse: A            1 Abdeckplatte            Abdeckplatte mit Ausfräsung</p> <p>für Keramikwaschtische</p> <p>Optionales Zubehör:            Raumparsiphon DN 40            Raumparsiphon DN 32            Bewegungssensor für LED-Beleuchtung</p>		470	900	524	<b>W U A 3 8 9 C 1 K</b>  P Z 1 3 6 7 P Z 1 4 2 3 P Z 1 1 4 1		
 <p><b>Waschtischunterschrank</b>            1 Metallschubkasten mit Einzugsdämpfung und Siphonausschnitt            1 Metallauszug mit Einzugsdämpfung inkl. Reling            1 Abdeckplatte            1 Dekorplatte (Farbvariante bitte angeben)            Abdeck- und Zwischenplatte mit Ausfräsung</p> <p>für Keramikwaschtische</p> <p>Optionales Zubehör:            Raumparsiphon DN 40            Raumparsiphon DN 32</p>		470	1200	524	<b>W U A 3 8 1 D 1 K</b>  P Z 1 3 6 7 P Z 1 4 2 3		
 <p><b>Waschtischunterschrank LED</b>            1 Metallschubkasten mit Einzugsdämpfung und Siphonausschnitt            1 Metallauszug mit Einzugsdämpfung inkl. Reling            LED-Beleuchtungsprofil            9,6 Watt / Converter 15 Watt            1 Abdeckplatte            Abdeckplatte mit Ausfräsung</p> <p>für Keramikwaschtische</p> <p>Optionales Zubehör:            Raumparsiphon DN 40            Raumparsiphon DN 32            Bewegungssensor für LED-Beleuchtung</p>		470	1200	524	<b>W U A 3 8 1 C 1 K</b>  P Z 1 3 6 7 P Z 1 4 2 3 P Z 1 1 4 1		

Passendes Zubehör finden Sie im separaten Register!

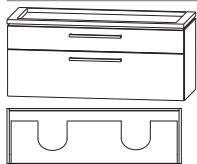
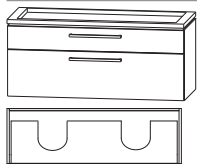
# Programm 017 - Typenliste

Tiefenangabe entspricht der Korpus-tiefe	Tiefe in mm	Breite in mm	Höhe in mm	Artikelnummer	Anschlag	Aufpreis Hochglanz Korpus
 <p><b>Waschtischunterschrank für Doppelwaschtisch</b>            1 Metallschubkasten mit Einzugsdämpfung und Siphonausschnitt            1 Metallauszug mit Einzugsdämpfung inkl. Reling            1 Abdeckplatte            1 Dekorplatte (Farbvariante bitte angeben)            Abdeck- und Zwischenplatte mit Ausfräsung</p> <p>für Keramikwaschtische</p> <p>Optionales Zubehör:            Raumparsiphon DN 40 (2 Stück bestellen)            Raumparsiphon DN 32 (2 Stück bestellen)</p>	470	1200	524	<b>WUA 3 8 1 D 3 K</b>  P Z 1 3 6 7 P Z 1 4 2 3		
 <p><b>Waschtischunterschrank LED für Doppelwaschtisch</b>            1 Metallschubkasten mit Einzugsdämpfung und Siphonausschnitt            1 Metallauszug mit Einzugsdämpfung inkl. Reling            LED-Beleuchtungsprofil            9,6 Watt / Converter 15 Watt            Energieeffizienzklasse: A            1 Abdeckplatte            Abdeckplatte mit Ausfräsung</p> <p>für Keramikwaschtische</p> <p>Optionales Zubehör:            Raumparsiphon DN 40 (2 Stück bestellen)            Raumparsiphon DN 32 (2 Stück bestellen)            Bewegungssensor für LED-Beleuchtung</p>	470	1200	524	<b>WUA 3 8 1 C 3 K</b>  P Z 1 3 6 7 P Z 1 4 2 3 P Z 1 1 4 1		
 <p><b>Waschtischunterschrank für Doppelwaschtisch</b>            2 Metallschubkästen mit Einzugsdämpfung und Siphonausschnitten            2 Metallauszüge mit Einzugsdämpfung inkl. Reling            1 Abdeckplatte            1 Dekorplatte (Farbvariante bitte angeben)            Abdeck- und Zwischenplatte mit Ausfräsung</p> <p>für Keramikwaschtische</p> <p>Optionales Zubehör:            Raumparsiphon DN 40 (2 Stück bestellen)            Raumparsiphon DN 32 (2 Stück bestellen)</p>	470	1200	524	<b>WUA 3 4 1 D 3 K</b>  P Z 1 3 6 7 P Z 1 4 2 3		
 <p><b>Waschtischunterschrank LED für Doppelwaschtisch</b>            2 Metallschubkästen mit Einzugsdämpfung und Siphonausschnitten            2 Metallauszüge mit Einzugsdämpfung inkl. Reling            LED-Beleuchtungsprofil            9,6 Watt / Converter 15 Watt            Energieeffizienzklasse: A            1 Abdeckplatte            Abdeckplatte mit Ausfräsung</p> <p>für Keramikwaschtische</p> <p>Optionales Zubehör:            Raumparsiphon DN 40 (2 Stück bestellen)            Raumparsiphon DN 32 (2 Stück bestellen)            Bewegungssensor für LED-Beleuchtung</p>	470	1200	524	<b>WUA 3 4 1 C 3 K</b>  P Z 1 3 6 7 P Z 1 4 2 3 P Z 1 1 4 1		

Passendes Zubehör finden Sie im separaten Register!

# Programm 017 - Typenliste

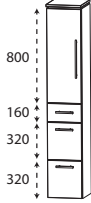
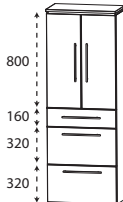
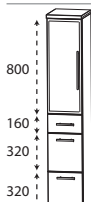
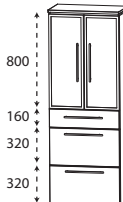
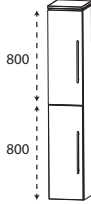
Tiefenangabe entspricht der Korpus-tiefe		Tiefe in mm	Breite in mm	Höhe in mm	Artikelnummer	Anschlag	Aufpreis Hoch- glanz Korpus
	<b>Hochschrank</b> 1 Tür 2 Glasfachböden (o.) 2 Metallauszüge mit Einzugsdämpfung 1 Metallschubkasten mit Einzugsdämpfung 1 Dekorplatte (Farbvariante bitte angeben) 1 Abdeckplatte 330 mm tief	300	300	1640	<b>HNA093A5M</b>	L/R	
		300	400	1640	<b>HNA094A5M</b>	L/R	
	<b>Hochschrank</b> 2 Türen 2 Glasfachböden (o.) 2 Metallauszüge mit Einzugsdämpfung 1 Metallschubkasten mit Einzugsdämpfung 1 Dekorplatte (Farbvariante bitte angeben) 1 Abdeckplatte 330 mm tief	300	600	1640	<b>HNA096A5M</b>		
	<b>Hochschrank</b> 1 Alu Rahmentür mit satiniertem Glas 2 Glasfachböden (o.) 2 Metallauszüge mit Einzugsdämpfung 1 Metallschubkasten mit Einzugsdämpfung 1 Dekorplatte (Farbvariante bitte angeben) 1 Abdeckplatte 330 mm tief	300	300	1640	<b>HNA093B5M</b>	L/R	
	<b>Hochschrank</b> 2 Alu Rahmentüren mit satiniertem Glas 2 Glasfachböden (o.) 2 Metallauszüge mit Einzugsdämpfung 1 Metallschubkasten mit Einzugsdämpfung 1 Dekorplatte (Farbvariante bitte angeben) 1 Abdeckplatte 330 mm tief	300	600	1640	<b>HNA096B5M</b>		
	<b>Hochschrank</b> 2 Türen 2 Glasfachböden (o.) 2 Glasfachböden (u.) 1 Dekorplatte (Farbvariante bitte angeben) 1 Abdeckplatte 330 mm tief	300	300	1640	<b>HNA033A5</b>	L/R	
		300	400	1640	<b>HNA034A5</b>	L/R	
	Maßvariabel: Bitte die Korpus-tiefe angeben. Ablageplatte wird der Schranktiefe angepasst.	150-299	300	1640	<b>HVA0330</b>	L/R	
		150-299	400	1640	<b>HVA0340</b>	L/R	

Passendes Zubehör finden Sie im separaten Register!

# Programm 017 - Typenliste

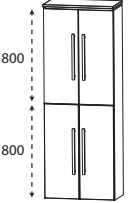
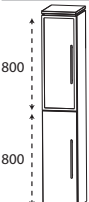
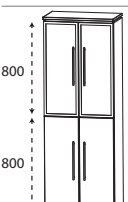
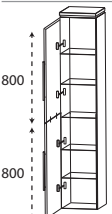
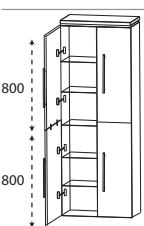
Tiefenangabe entspricht der Korpus-tiefe		Tiefe in mm	Breite in mm	Höhe in mm	Artikelnummer	Anschlag	Aufpreis Hochglanz Korpus
<b>Hochschrank</b>							
	<p><b>Hochschrank</b> 4 Türen 2 Glasfachböden (o.) 2 Glasfachböden (u.) 1 Dekorplatte (Farbvariante bitte angeben) 1 Abdeckplatte 330 mm tief</p> <p>Maßvariabel: Bitte die Korpus-tiefe angeben. Ablageplatte wird der Schranktiefe angepasst.</p>	300 150-299	600 600	1640 1640	<b>H N A 0 3 6 A 5</b> <b>H V A 0 3 6 0</b>		
	<p><b>Hochschrank</b> 1 Alu Rahmentür mit satiniertem Glas 1 Tür 2 Glasfachböden (o.) 2 Glasfachböden (u.) 1 Dekorplatte (Farbvariante bitte angeben) 1 Abdeckplatte 330 mm tief</p> <p>Maßvariabel: Bitte die Korpus-tiefe angeben. Ablageplatte wird der Schranktiefe angepasst.</p>	300 150-299	300 300	1640 1640	<b>H N A 0 3 3 B 5</b> <b>H V A 0 3 3 1</b>	L/R L/R	
	<p><b>Hochschrank</b> 2 Alu Rahmentüren mit satiniertem Glas 2 Türen 2 Glasfachböden (o.) 2 Glasfachböden (u.) 1 Dekorplatte (Farbvariante bitte angeben) 1 Abdeckplatte 330 mm tief</p> <p>Maßvariabel: Bitte die Korpus-tiefe angeben. Ablageplatte wird der Schranktiefe angepasst.</p>	300 150-299	600 600	1640 1640	<b>H N A 0 3 6 B 5</b> <b>H V A 0 3 6 1</b>		
	<p><b>Hochschrank als Besenschrank</b> 2 miteinander verlaschte Türen 5 Glasfachböden 1 Dekorplatte (Farbvariante bitte angeben) 1 Abdeckplatte 330 mm tief</p>	300 300	300 400	1640 1640	<b>H N A 0 3 3 A 5 1</b> <b>H N A 0 3 4 A 5 1</b>	L/R L/R	
	<p><b>Hochschrank als Besenschrank</b> 2 miteinander verlaschte Türen links 2 miteinander verlaschte Türen rechts 5 durchgängige Glasfachböden 1 Dekorplatte (Farbvariante bitte angeben) 1 Abdeckplatte 330 mm tief</p>	300	600	1640	<b>H N A 0 3 6 A 5 1</b>		

Passendes Zubehör finden Sie im separaten Register!

# Programm 017 - Typenliste

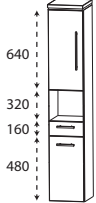
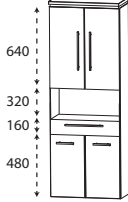
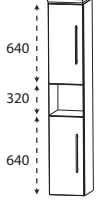
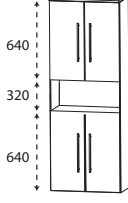
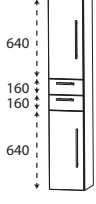
Tiefenangabe entspricht der Korpus-tiefe		Tiefe in mm	Breite in mm	Höhe in mm	Artikelnummer	Anschlag	Aufpreis Hoch- glanz Korpus
	<b>Hochschrank</b> 1 Tür 1 Glasfachboden (o.) 1 offenes Fach 1 Metallschubkasten mit Einzugsdämpfung 1 Tür 1 Glasfachboden (u.) 1 Dekorplatte (Farbvariante bitte angeben) 1 Abdeckplatte 330 mm tief	300	300	1640	<b>HNA023A51</b>	L/R	
		300	400	1640	<b>HNA024A51</b>	L/R	
	<b>Hochschrank</b> 2 Türen 1 Glasfachboden (o.) 1 offenes Fach 1 Metallschubkasten mit Einzugsdämpfung 2 Türen 1 Glasfachboden (u.) 1 Dekorplatte (Farbvariante bitte angeben) 1 Abdeckplatte 330 mm tief	300	600	1640	<b>HNA026A51</b>		
	<b>Hochschrank</b> 1 Tür 1 Glasfachboden (o.) 1 offenes Fach 1 Tür 1 Glasfachboden (u.) 1 Dekorplatte (Farbvariante bitte angeben) 1 Abdeckplatte 330 mm tief	300	300	1640	<b>HNA023A52</b>	L/R	
		300	400	1640	<b>HNA024A52</b>	L/R	
	<b>Hochschrank</b> 2 Türen 1 Glasfachboden (o.) 1 offenes Fach 2 Türen 1 Glasfachboden (u.) 1 Dekorplatte (Farbvariante bitte angeben) 1 Abdeckplatte 330 mm tief	300	600	1640	<b>HNA026A52</b>		
	<b>Hochschrank</b> 1 Tür 1 Glasfachboden (o.) 2 Metallschubkästen mit Einzugsdämpfung 1 Tür 1 Glasfachboden (u.) 1 Dekorplatte (Farbvariante bitte angeben) 1 Abdeckplatte 330 mm tief	300	300	1640	<b>HNA043A51</b>	L/R	
		300	400	1640	<b>HNA044A51</b>	L/R	

Passendes Zubehör finden Sie im separaten Register!



# Programm 017 - Typenliste

Tiefenangabe entspricht der Korpusstärke		Tiefe in mm	Breite in mm	Höhe in mm	Artikelnummer	Anschlag	Aufpreis Hoch- glanz Korpus
	<p><b>Hochschrank</b>                  2 Türen                  1 Glasfachboden (o.)                  2 Metallschubkästen mit Einzugsdämpfung                  2 Türen                  1 Glasfachboden (u.)                  1 Dekorplatte (Farbvariante bitte angeben)                  1 Abdeckplatte 330 mm tief</p>	300	600	1640	<b>H N A 0 4 6 A 5 1</b>		
	<p><b>Hochschrank</b>                  1 Tür                  2 Glasfachböden (o.)                  1 Metallschubkasten mit Einzugsdämpfung                  1 Tür                  1 Glasfachboden (u.)                  1 Dekorplatte (Farbvariante bitte angeben)                  1 Abdeckplatte 330 mm tief</p>	300 300	300 400	1640 1640	<b>H N A 0 5 3 A 5 M</b> L/R <b>H N A 0 5 4 A 5 M</b> L/R		
	<p><b>Hochschrank</b>                  2 Türen                  2 Glasfachböden (o.)                  1 Metallschubkasten mit Einzugsdämpfung                  2 Türen                  1 Glasfachboden (u.)                  1 Dekorplatte (Farbvariante bitte angeben)                  1 Abdeckplatte 330 mm tief</p>	300	600	1640	<b>H N A 0 5 6 A 5 M</b>		
	<p><b>Hochschrank</b>                  1 Alu Rahmentür mit satiniertem Glas                  2 Glasfachböden (o.)                  1 Metallschubkasten mit Einzugsdämpfung                  1 Tür                  1 Glasfachboden (u.)                  1 Dekorplatte (Farbvariante bitte angeben)                  1 Abdeckplatte 330 mm tief</p>	300	300	1640	<b>H N A 0 5 3 B 5 M</b> L/R		
	<p><b>Hochschrank</b>                  2 Alu Rahmentüren mit satiniertem Glas                  2 Glasfachböden (o.)                  1 Metallschubkasten mit Einzugsdämpfung                  2 Türen                  1 Glasfachboden (u.)                  1 Dekorplatte (Farbvariante bitte angeben)                  1 Abdeckplatte 330 mm tief</p>	300	600	1640	<b>H N A 0 5 6 B 5 M</b>		

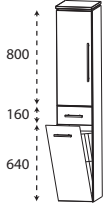
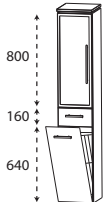
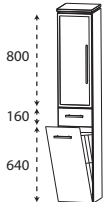
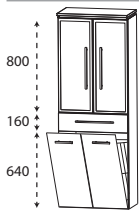

Passendes Zubehör finden Sie im separaten Register!

# Programm 017 - Typenliste

Tiefenangabe entspricht der Korpus-tiefe		Tiefe in mm	Breite in mm	Höhe in mm	Artikelnummer	Anschlag	Aufpreis Hoch- glanz Korpus
 <p>800 160 640</p>	<p><b>Hochschrank mit Wäschekippe</b></p> <ul style="list-style-type: none"> <li>1 Tür</li> <li>2 Glasfachböden</li> <li>1 Metallschubkasten mit Einzugsdämpfung</li> <li>1 Wäschekippe mit Drahtkorb</li> <li>1 Dekorplatte (Farbvariante bitte angeben)</li> <li>1 Abdeckplatte 330 mm tief</li> </ul> <p>Volumen Wäschekippe: 25 Liter Volumen Wäschekippe: 35 Liter</p>	300 300	300 400	1640 1640	<b>H N A 0 5 3 A 5 W</b> <b>H N A 0 5 4 A 5 W</b>	L/R L/R	
	<p><b>Hochschrank mit Wäschekippe</b></p> <ul style="list-style-type: none"> <li>2 Türen</li> <li>2 Glasfachböden</li> <li>1 Metallauszug mit Einzugsdämpfung</li> <li>1 Wäschekippe mit Drahtkorb</li> <li>1 Dekorplatte (Farbvariante bitte angeben)</li> <li>1 Abdeckplatte 330 mm tief</li> </ul> <p>Volumen Wäschekippe: 55 Liter</p>	300	600	1640	<b>H N A 0 5 6 A 5 W</b>		
 <p>800 160 640</p>	<p><b>Hochschrank mit Wäschekippe</b></p> <ul style="list-style-type: none"> <li>1 Alu Rahmentür mit satiniertem Glas</li> <li>2 Glasfachböden</li> <li>1 Metallschubkasten mit Einzugsdämpfung</li> <li>1 Wäschekippe mit Drahtkorb</li> <li>1 Dekorplatte (Farbvariante bitte angeben)</li> <li>1 Abdeckplatte 330 mm tief</li> </ul> <p>Volumen Wäschekippe: 25 Liter</p>	300	300	1640	<b>H N A 0 5 3 B 5 W</b>	L/R	
 <p>800 160 640</p>	<p><b>Hochschrank mit Wäschekippe</b></p> <ul style="list-style-type: none"> <li>2 Alu Rahmentüren mit satiniertem Glas</li> <li>2 Glasfachböden</li> <li>1 Metallschubkasten mit Einzugsdämpfung</li> <li>1 Wäschekippe mit Drahtkorb</li> <li>1 Dekorplatte (Farbvariante bitte angeben)</li> <li>1 Abdeckplatte 330 mm tief</li> </ul> <p>Volumen Wäschekippe: 55 Liter</p>	300	600	1640	<b>H N A 0 5 6 B 5 W</b>		
 <p>800 160 640</p>	<p><b>Hochschrank mit Wäscheauszug</b></p> <ul style="list-style-type: none"> <li>2 Türen</li> <li>2 Glasfachböden (o.)</li> <li>1 Metallschubkasten mit Einzugsdämpfung</li> <li>2 Türen</li> <li>1 Wäscheauszug mit Kunststoffkorb</li> <li>1 Dekorplatte (Farbvariante bitte angeben)</li> <li>1 Abdeckplatte 330 mm tief</li> </ul> <p>Volumen Wäscheauszug: 40 Liter</p>	300	600	1640	<b>H N A 0 5 6 W A 5</b>		

Passendes Zubehör finden Sie im separaten Register!

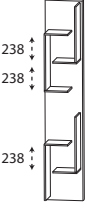
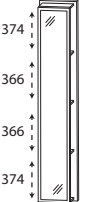
# Programm 017 - Typenliste

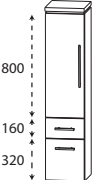
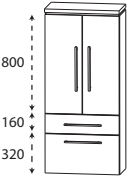
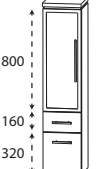
Tiefenangabe entspricht der Korpusstärke		Tiefe in mm	Breite in mm	Höhe in mm	Artikelnummer			Anschlag	Aufpreis Hoch- glanz Korpus
<b>Hochschrank-Regale</b>									
	<b>Hochschrank-Regal</b> mit offener Ablage in Korpusdekor	150	300	1600	<b>RG</b>	<b>1 0 3 0 0 1</b>			
	<b>Hochschrank-Regal</b> mit Spiegelfläche 4 Ablagefächer in Korpusdekor	150	300	1600	<b>RG</b>	<b>1 0 3 0 0 2</b>			
	<b>Hochschrank-Regal</b> 4 Funktionshaken 4 Ablagefächer in Korpusdekor	150	300	1600	<b>RG</b>	<b>1 0 3 0 0 3</b>			
<b>Mittelschränke</b>									
	<b>Mittelschrank</b> 1 Tür 2 Glasfachböden (o.) 1 Metallauszug mit Einzugsdämpfung 1 Metallschubkasten mit Einzugsdämpfung 1 Dekorplatte (Farbvariante bitte angeben) 1 Abdeckplatte 330 mm tief	300 300	300 400	1320 1320	<b>MNA</b>	<b>8 8 3 A 5 M</b> <b>8 8 4 A 5 M</b>	L/R L/R		
	<b>Mittelschrank</b> 2 Türen 2 Glasfachböden (o.) 1 Metallauszug mit Einzugsdämpfung 1 Metallschubkasten mit Einzugsdämpfung 1 Dekorplatte (Farbvariante bitte angeben) 1 Abdeckplatte 330 mm tief	300	600	1320	<b>MNA</b>	<b>8 8 6 A 5 M</b>			
	<b>Mittelschrank</b> 1 Alu Rahmentür mit satiniertem Glas 2 Glasfachböden (o.) 1 Metallauszug mit Einzugsdämpfung 1 Metallschubkasten mit Einzugsdämpfung 1 Dekorplatte (Farbvariante bitte angeben) 1 Abdeckplatte 330 mm tief	300	300	1320	<b>MNA</b>	<b>8 8 3 B 5 M</b>	L/R		



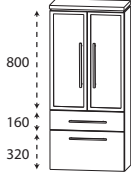
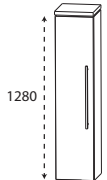
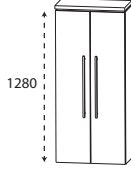
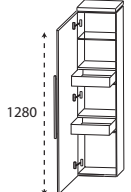
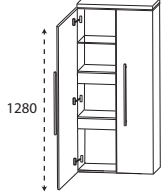
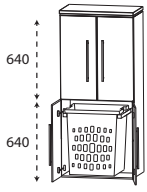

Passendes Zubehör finden Sie im separaten Register!

# Programm 017 - Typenliste

Tiefenangabe entspricht der Korpus-tiefe		Tiefe in mm	Breite in mm	Höhe in mm	Artikelnummer	Anschlag	Aufpreis Hochglanz Korpus
	<p><b>Mittelschrank</b>            2 Alu Rahmentüren mit satiniertem Glas            2 Glasfachböden (o.)            1 Metallauszug mit Einzugsdämpfung            1 Metallschubkasten mit Einzugsdämpfung            1 Dekorplatte (Farbvariante bitte angeben)            1 Abdeckplatte 330 mm tief</p>	300	600	1320	<b>M N A 8 8 6 B 5 M</b>		
	<p><b>Mittelschrank</b>            1 Tür            4 Glasfachböden            1 Dekorplatte (Farbvariante bitte angeben)            1 Abdeckplatte 330 mm tief</p> <p>Maßvariabel:            Bitte die Korpus-tiefe angeben.            Ablageplatte wird der Schranktiefe angepasst.</p>	300 300	300 400	1320 1320	<b>M N A 8 1 3 A 5</b> <b>M N A 8 1 4 A 5</b>	L/R L/R	
	<p><b>Mittelschrank</b>            2 Türen            4 Glasfachböden            1 Dekorplatte (Farbvariante bitte angeben)            1 Abdeckplatte 330 mm tief</p> <p>Maßvariabel:            Bitte die Korpus-tiefe angeben.            Ablageplatte wird der Schranktiefe angepasst.</p>	300	600	1320	<b>M N A 8 1 6 A 5</b>		
	<p><b>Mittelschrank mit Innenschubkästen</b>            1 Tür            2 Metall-Innenschubkästen mit Einzugsdämpfung            1 Glasfachboden            1 Dekorplatte (Farbvariante bitte angeben)            1 Abdeckplatte 330 mm tief</p>	300 300	300 400	1320 1320	<b>M N A 8 4 3 A 5</b> <b>M N A 8 4 4 A 5</b>	L/R L/R	
	<p><b>Mittelschrank mit Innenschubkästen</b>            2 Türen            1 durchgängiger Glasfachboden            2 durchgängige Metall-Innenschubkästen mit Einzugsdämpfung            1 Dekorplatte (Farbvariante bitte angeben)            1 Abdeckplatte 330 mm tief</p>	300	600	1320	<b>M N A 8 4 6 A 5</b>		
	<p><b>Mittelschrank mit Wäscheauszug</b>            2 Türen            1 Glasfachboden (o.)            2 Türen            1 Wäscheauszug mit Kunststoffkorb            Volumen Wäscheauszug: 40 Liter            1 Dekorplatte (Farbvariante bitte angeben)            1 Abdeckplatte 330 mm tief</p>	300	600	1320	<b>M N A 8 3 6 A 5 W</b>		

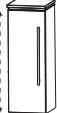

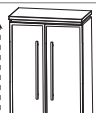
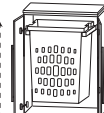
Passendes Zubehör finden Sie im separaten Register!

# Programm 017 - Typenliste

Tiefenangabe entspricht der Korpusstiefe		Tiefe in mm	Breite in mm	Höhe in mm	Artikelnummer	Anschlag	Aufpreis Hoch- glanz Korpus
 <p>800</p>	<b>Highboard</b> 1 Tür 2 Glasfachböden 1 Dekorplatte (Farbvariante bitte angeben) 1 Abdeckplatte 330 mm tief	300	300	840	<b>H B A 5 1 3 A</b>	<b>5</b> L/R	
		300	400	840	<b>H B A 5 1 4 A</b>	<b>5</b> L/R	
	Maßvariabel: Bitte die Korpusstiefe angeben. Ablageplatte wird der Schranktiefe angepasst.	150-299	300	840	<b>H B V A 5 1 3</b>	L/R	
		150-299	400	840	<b>H B V A 5 1 4</b>	L/R	
 <p>800</p>	<b>Highboard</b> 2 Türen 2 Glasfachböden 1 Dekorplatte (Farbvariante bitte angeben) 1 Abdeckplatte 330 mm tief	300	600	840	<b>H B A 5 1 6 A</b>	<b>5</b>	
	Maßvariabel: Bitte die Korpusstiefe angeben. Ablageplatte wird der Schranktiefe angepasst.	150-299	600	840	<b>H B V A 5 1 6</b>		
 <p>800</p>	<b>Highboard</b> 1 Alu Rahmentür mit satiniertem Glas 2 Glasfachböden 1 Dekorplatte (Farbvariante bitte angeben) 1 Abdeckplatte 330 mm tief	300	300	840	<b>H B A 5 1 3 B</b>	<b>5</b> L/R	
	Maßvariabel: Bitte die Korpusstiefe angeben. Ablageplatte wird der Schranktiefe angepasst.	150-299	300	840	<b>H B V A 5 1 3</b>	<b>1</b> L/R	
 <p>800</p>	<b>Highboard</b> 2 Alu Rahmentüren mit satiniertem Glas 2 Glasfachböden 1 Dekorplatte (Farbvariante bitte angeben) 1 Abdeckplatte 330 mm tief	300	600	840	<b>H B A 5 1 6 B</b>	<b>5</b>	
	Maßvariabel: Bitte die Korpusstiefe angeben. Ablageplatte wird der Schranktiefe angepasst.	150-299	600	840	<b>H B V A 5 1 6</b>	<b>1</b>	
 <p>800</p>	<b>Highboard mit Wäscheauszug</b> 2 Türen 1 Wäscheauszug mit Kunststoffkorb 1 Dekorplatte (Farbvariante bitte angeben) 1 Abdeckplatte 330 mm tief  Volumen Wäscheauszug: 40 Liter	300	600	840	<b>H B A 5 1 6 A 5 W</b>		
 <p>160 320 320</p>	<b>Highboard</b> 1 Metallschubkasten mit Einzugsdämpfung 2 Metallauszüge mit Einzugsdämpfung 1 Dekorplatte (Farbvariante bitte angeben) 1 Abdeckplatte 330 mm tief	300 300	300 400	840 840	<b>H B A 5 6 3 A 5 M</b> <b>H B A 5 6 4 A 5 M</b>		



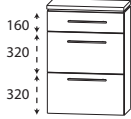
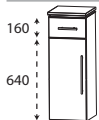
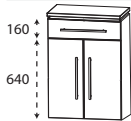
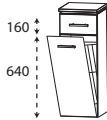

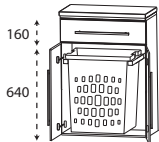
Passendes Zubehör finden Sie im separaten Register!

# Programm 017 - Typenliste

Tiefenangabe entspricht der Korpus-tiefe		Tiefe in mm	Breite in mm	Höhe in mm	Artikelnummer	Anschlag	Aufpreis Hochglanz Korpus
 <p><b>Highboard</b>            1 Metallschubkasten mit Einzugsdämpfung            2 Metallauszüge mit Einzugsdämpfung            1 Dekorplatte (Farbvariante bitte angeben)            1 Abdeckplatte 330 mm tief</p>		300	600	840	<b>H B A 5 6 6 A 5 M</b>		
 <p><b>Highboard</b>            1 Metallschubkasten mit Einzugsdämpfung            1 Tür            1 Glasfachboden            1 Dekorplatte (Farbvariante bitte angeben)            1 Abdeckplatte 330 mm tief</p>		300 300	300 400	840 840	<b>H B A 5 5 3 A 5 M</b> <b>H B A 5 5 4 A 5 M</b>	L/R L/R	
 <p><b>Highboard</b>            1 Metallschubkasten mit Einzugsdämpfung            2 Türen            1 Glasfachboden            1 Dekorplatte (Farbvariante bitte angeben)            1 Abdeckplatte 330 mm tief</p>		300	600	840	<b>H B A 5 5 6 A 5 M</b>		
 <p><b>Highboard mit Wäschekippe</b>            1 Metallschubkasten mit Einzugsdämpfung            1 Wäschekippe mit Drahtkorb            1 Dekorplatte (Farbvariante bitte angeben)            1 Abdeckplatte 330 mm tief</p> <p>Volumen Wäschekippe: 25 Liter            Volumen Wäschekippe: 35 Liter</p>		300 300	300 400	840 840	<b>H B A 5 5 3 A 5 W</b> <b>H B A 5 5 4 A 5 W</b>		
 <p><b>Highboard mit Wäschekippe</b>            1 Metallschubkasten mit Einzugsdämpfung            1 Wäschekippe mit Drahtkorb            1 Dekorplatte (Farbvariante bitte angeben)            1 Abdeckplatte 330 mm tief</p> <p>Volumen Wäschekippe: 55 Liter</p>		300	600	840	<b>H B A 5 5 6 A 5 W</b>		
 <p><b>Highboard mit Wäscheauszug</b>            1 Metallschubkasten mit Einzugsdämpfung            2 Türen            1 Wäscheauszug mit Kunststoffkorb            1 Dekorplatte (Farbvariante bitte angeben)            1 Abdeckplatte 330 mm tief</p> <p>Volumen Wäscheauszug: 40 Liter</p>		300	600	840	<b>H B A 5 5 6 W A 5</b>		

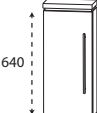
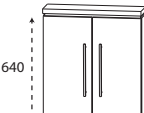
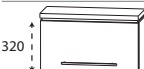

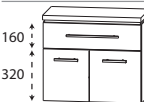
Passendes Zubehör finden Sie im separaten Register!

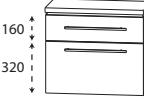
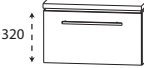
# Programm 017 - Typenliste

Tiefenangabe entspricht der Korпустiefe		Tiefe in mm	Breite in mm	Höhe in mm	Artikelnummer	Anschlag	Aufpreis Hoch- glanz Korpus
<b>Oberschränke</b>							
	<b>Oberschrank</b> 1 Tür 1 Glasfachboden 1 Dekorplatte (Farbvariante bitte angeben) 1 Abdeckplatte 180 mm tief	150	300	680	<b>O G A 4 1 3 A</b>	<b>5</b> L/R	
		150	400	680	<b>O G A 4 1 4 A</b>	<b>5</b> L/R	
	Maßvariabel: Bitte die Korпустiefe angeben. Ablageplatte wird der Schranktiefe angepasst.	151-300	300	680	<b>O V A 4 1 3 0</b>	L/R	
		151-300	400	680	<b>O V A 4 1 4 0</b>	L/R	
	<b>Oberschrank</b> 2 Türen 1 Glasfachboden 1 Dekorplatte (Farbvariante bitte angeben) 1 Abdeckplatte 180 mm tief	150	600	680	<b>O G A 4 1 6 A</b>	<b>5</b>	
	Maßvariabel: Bitte die Korпустiefe angeben. Ablageplatte wird der Schranktiefe angepasst.	151-300	600	680	<b>O V A 4 1 6 0</b>		
	<b>Oberschrank</b> 1 Klapptür 1 Dekorplatte (Farbvariante bitte angeben) 1 Abdeckplatte 260 mm tief	230	600	360	<b>O M A 2 1 6 A</b>	<b>5 K</b>	
<b>Unterschranke</b>							
	<b>Unterschrank</b> 1 Metallschubkasten mit Einzugsdämpfung 1 Tür 1 Dekorplatte (Farbvariante bitte angeben) 1 Abdeckplatte 330 mm tief	300	300	520	<b>U N A 3 2 3 A</b>	<b>5 M</b> L/R	
		300	400	520	<b>U N A 3 2 4 A</b>	<b>5 M</b> L/R	
	<b>Unterschrank</b> 1 Metallschubkasten mit Einzugsdämpfung 2 Türen 1 Dekorplatte (Farbvariante bitte angeben) 1 Abdeckplatte 330 mm tief	300	600	520	<b>U N A 3 2 6 A</b>	<b>5 M</b>	
	<b>Unterschrank</b> 1 Metallschubkasten mit Einzugsdämpfung 1 Metallauszug mit Einzugsdämpfung 1 Dekorplatte (Farbvariante bitte angeben) 1 Abdeckplatte 330 mm tief	300	300	520	<b>U N A 3 4 3 A</b>	<b>5 M</b>	
		300	400	520	<b>U N A 3 4 4 A</b>	<b>5 M</b>	
	<b>Unterschrank</b> 1 Metallschubkasten mit Einzugsdämpfung 1 Metallauszug mit Einzugsdämpfung 1 Dekorplatte (Farbvariante bitte angeben) 1 Abdeckplatte 330 mm tief	300	600	520	<b>U N A 3 4 6 A</b>	<b>5 M</b>	
	<b>Unterschrank</b> 1 Klapptür 1 Dekorplatte (Farbvariante bitte angeben) 1 Abdeckplatte 260 mm tief	230	600	360	<b>U M A 2 1 6 A</b>	<b>5 K</b>	

Passendes Zubehör finden Sie im separaten Register!

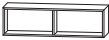

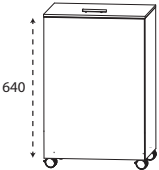
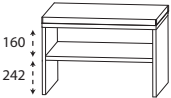
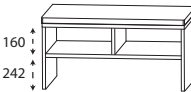
# Programm 017 - Typenliste

Tiefenangabe entspricht der Korpusstärke		Tiefe in mm	Breite in mm	Höhe in mm	Artikelnummer	Anschlag	Aufpreis Hoch- glanz Korpus
<b>Regale</b>							
	<b>Funktionsregal</b> Ecken auf Gehrung geschnitten senkrechte oder waagerechte Montage möglich  Bitte Farbvariante angeben: Nr. 501 weiß matt lackiert Nr. 547 schwarz matt lackiert	150	300	160	R G L 1 1 3 0 0 1		
	<b>Funktionsregal</b> Ecken auf Gehrung geschnitten senkrechte oder waagerechte Montage möglich  Bitte Farbvariante angeben: Nr. 501 weiß matt lackiert Nr. 547 schwarz matt lackiert	150	600	160	R G L 1 1 6 0 0 2		
	<b>Funktionsregal</b> Ecken auf Gehrung geschnitten senkrechte oder waagerechte Montage möglich  Bitte Farbvariante angeben: Nr. 501 weiß matt lackiert Nr. 547 schwarz matt lackiert	150	900	160	R G L 1 1 9 0 0 3		
<b>Wäscherolli</b>							
	<b>Wäscherolli</b> 1 Klappdeckel, inkl. Dämpfung 1 herausnehmbarer Wäschesack, waschbar 4 Rollen (2 feststellbar) Farbvariante entspricht der Korpusfarbe  Höhenangabe inkl. Rollen (100 mm)	470	470	756	W R S 4 0 4 7		
<b>Sitzbänke</b>							
	<b>Sitzbank</b> 1 Ablagefach 1 Sitzkissen aus Kunstleder in creme-weiß  Farbvariante entspricht der Korpusfarbe	450	600	508	S E T B A N K 6		
	<b>Sitzbank</b> 2 Ablagefächer 1 Sitzkissen aus Kunstleder in creme-weiß  Farbvariante entspricht der Korpusfarbe	450	900	508	S E T B A N K 9		

Passendes Zubehör finden Sie im separaten Register!





# Programm 017 - Typenliste

Tiefenangabe entspricht der Korpustiefe	Tiefe in mm	Breite in mm	Höhe in mm	Artikelnummer	Anschlag	Aufpreis Hoch- glanz Korpus
<b>Glas - Ablageboarde</b>						
 <b>Glas - Ablageboard</b> inkl. Metallhalter						
<b>400 mm breit</b> inkl. 2 Metallhalter	130	400	8	<b>ABG 1 3 4 0 0 8</b>		
<b>600 mm breit</b> inkl. 2 Metallhalter	130	600	8	<b>ABG 1 3 6 0 0 8</b>		
<b>900 mm breit</b> inkl. 3 Metallhalter	130	900	8	<b>ABG 1 3 9 0 0 8</b>		
<b>1200 mm breit</b> inkl. 3 Metallhalter	130	1200	8	<b>ABG 1 3 1 2 0 8</b>		
<b>Steckboarde</b>						
 <b>Steckboard</b> rundum mit ABS-Dickkante inkl. Steckboardträger						
<b>300 mm breit</b> inkl. 2 Steckboardträger	150	300	28	<b>SBG 6 0 3 0</b>		
<b>400 mm breit</b> inkl. 2 Steckboardträger	150	400	28	<b>SBG 6 0 4 0</b>		
<b>600 mm breit</b> inkl. 2 Steckboardträger	150	600	28	<b>SBG 6 0 6 0</b>		
<b>900 mm breit</b> inkl. 3 Steckboardträger	150	900	28	<b>SBG 6 0 9 0</b>		
<b>1200 mm breit</b> inkl. 3 Steckboardträger	150	1200	28	<b>SBG 6 0 1 2</b>		

Passendes Zubehör finden Sie im separaten Register!

# Programm 017 - Planungsbeispiele

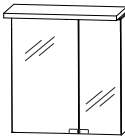
COM-0160-5	
1 Spiegelschrank, 600 mm	S 2 A 4 3 6 A 2 0
1 Waschtischunterschrank, LED	W U A 3 8 6 C 1 M
1 STONEPLUS Waschtisch, 600 mm	W M S 5 0 6 0 6 1
C O G 8 2 6 0 5	SWG 5060 82 Glas Optiwhite anstatt Stoneplus
C O G 8 3 6 0 5	SWG 5060 83 Glas Quarzitgrau anstatt Stoneplus
C O G 9 2 6 0 5	SWG 5060 92 Glas Optiwhite matt anstatt Stoneplus
C O K 0 1 6 0 5	WTM 4406 1 Keramik anstatt Stoneplus
Aufpreis Hochglanz Korpus	

600 mm breit

COM-0190-5	
1 Spiegelschrank, 900 mm	S 2 A 4 3 9 A 2 0
1 Waschtischunterschrank, LED	W U A 3 8 9 C 1 M
1 STONEPLUS Waschtisch, 900 mm	W M S 5 0 9 0 6 1
C O G 8 2 9 0 5	SWG 5090 82 Glas Optiwhite anstatt Stoneplus
C O G 8 3 9 0 5	SWG 5090 83 Glas Quarzitgrau anstatt Stoneplus
C O G 9 2 9 0 5	SWG 5090 92 Glas Optiwhite matt anstatt Stoneplus
C O K 0 1 9 0 5	WTM 4409 1 Keramik anstatt Stoneplus
Aufpreis Hochglanz Korpus	

900 mm breit

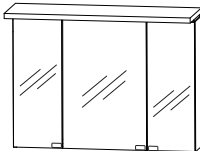
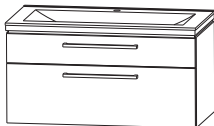
COM-0112-5	
1 Spiegelschrank, 1200 mm	S 2 A 4 3 1 A 2 0
1 Waschtischunterschrank, LED	W U A 3 8 1 C 1 M
1 STONEPLUS Waschtisch, 1200 mm	W M S 5 1 2 0 6 1
C O G 8 2 1 2 5	SWG 5120 82 Glas Optiwhite anstatt Stoneplus
C O G 8 3 1 2 5	SWG 5120 83 Glas Quarzitgrau anstatt Stoneplus
C O G 9 2 1 2 5	SWG 5120 92 Glas Optiwhite matt anstatt Stoneplus
C O K 0 1 1 2 5	WTM 4412 1 Keramik anstatt Stoneplus
Aufpreis Hochglanz Korpus	



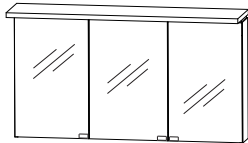
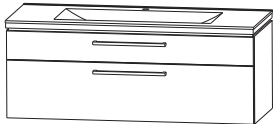

1200 mm breit

# Programm 017 - Planungsbeispiele

**COM-0112-5D**

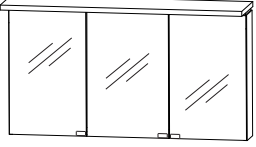
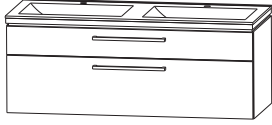

1	Spiegelschrank, 1200 mm	S 2 A 4 3 1 A 2 0	
1	Waschtischunterschrank, LED	W U A 3 8 1 C 3 M	
1	STONEPLUS Waschtisch, 1200 mm Doppelwaschtisch	W M S 7 1 2 0 6 1	
COG 82125D	SWG 7120 82 Glas Optiwhite anstatt Stoneplus		
COG 83125D	SWG 7120 83 Glas Quarzitgrau anstatt Stoneplus		
COG 92125D	SWG 7120 92 Glas Optiwhite matt anstatt Stoneplus		
COK 01125D	WTM 442D 1 Keramik anstatt Stoneplus		
Aufpreis Hochglanz Korpus			

1200 mm breit

**COM-0160-6**

1	Spiegelschrank, 600 mm	S 2 A 4 3 6 A 6 9	
1	Waschtischunterschrank, LED	W U A 3 8 6 C 1 M	
1	STONEPLUS Waschtisch, 600 mm	W M S 5 0 6 0 6 1	
COG 82606	SWG 5060 82 Glas Optiwhite anstatt Stoneplus		
COG 83606	SWG 5060 83 Glas Quarzitgrau anstatt Stoneplus		
COG 92606	SWG 5060 92 Glas Optiwhite matt anstatt Stoneplus		
COK 01606	WTM 4406 1 Keramik anstatt Stoneplus		
Aufpreis Hochglanz Korpus			

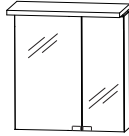
600 mm breit

**COM-0190-6**

1	Spiegelschrank, 900 mm	S 2 A 4 3 9 A 6 9	
1	Waschtischunterschrank, LED	W U A 3 8 9 C 1 M	
1	STONEPLUS Waschtisch, 900 mm	W M S 5 0 9 0 6 1	
COG 82906	SWG 5090 82 Glas Optiwhite anstatt Stoneplus		
COG 83906	SWG 5090 83 Glas Quarzitgrau anstatt Stoneplus		
COG 92906	SWG 5090 92 Glas Optiwhite matt anstatt Stoneplus		
COK 01906	WTM 4409 1 Keramik anstatt Stoneplus		
Aufpreis Hochglanz Korpus			

900 mm breit

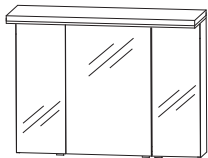
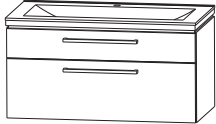
## Programm 017 - Planungsbeispiele

COM-0112-6	
1 Spiegelschrank 1200 mm	S 2 A 4 3 1 A 6 9
1 Waschtischunterschrank, LED	W U A 3 8 1 C 1 M
1 STONEPLUS Waschtisch, 1200 mm	W M S 5 1 2 0 6 1
C O G 8 2 1 2 6	SWG 5120 82 Glas Optiwhite anstatt Stoneplus
C O G 8 3 1 2 6	SWG 5120 83 Glas Quarzitgrau anstatt Stoneplus
C O G 9 2 1 2 6	SWG 5120 92 Glas Optiwhite matt anstatt Stoneplus
C O K 0 1 1 2 6	WTM 4412 1 Keramik anstatt Stoneplus
Aufpreis Hochglanz Korpus	

1200 mm breit

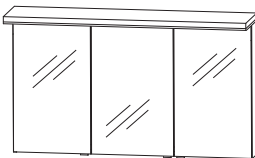
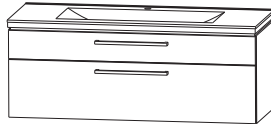
COM-0112-6D	
1 Spiegelschrank 1200 mm	S 2 A 4 3 1 A 6 9
1 Waschtischunterschrank, LED	W U A 3 8 1 C 3 M
1 STONEPLUS Waschtisch, 1200 mm Doppelwaschtisch	W M S 7 1 2 0 6 1
C O G 8 2 1 2 6 D	SWG 7120 82 Glas Optiwhite anstatt Stoneplus
C O G 8 3 1 2 6 D	SWG 7120 83 Glas Quarzitgrau anstatt Stoneplus
C O G 9 2 1 2 6 D	SWG 7120 92 Glas Optiwhite matt anstatt Stoneplus
C O K 0 1 1 2 6 D	WTM 442D 1 Keramik anstatt Stoneplus
Aufpreis Hochglanz Korpus	

1200 mm breit

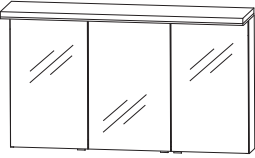
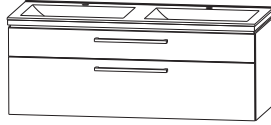
# Programm 017 - Maßskizzen

WMS / SWG 5060

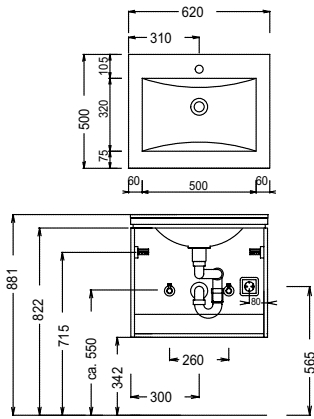

WMS / SWG 5090

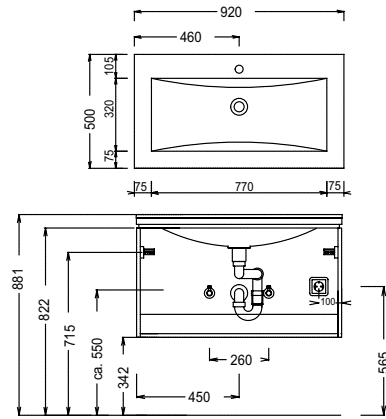

WMS / SWG 5120

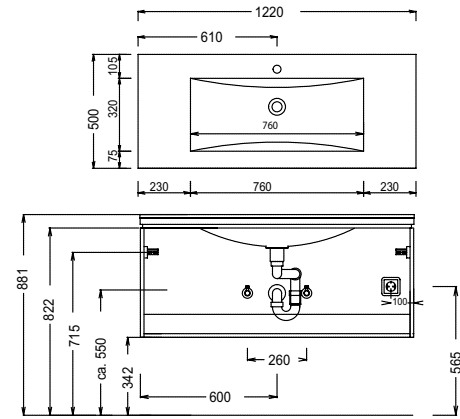

WMS / SWG 7120

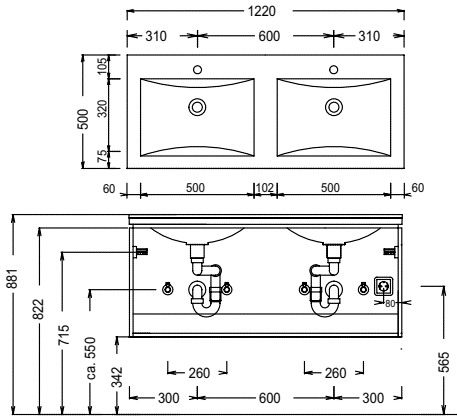

WMS / SWG 7120

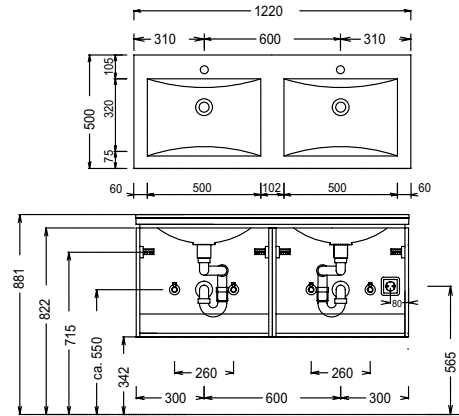

WTM 4406 1

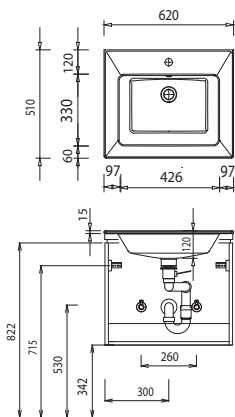

WTM 4409 1

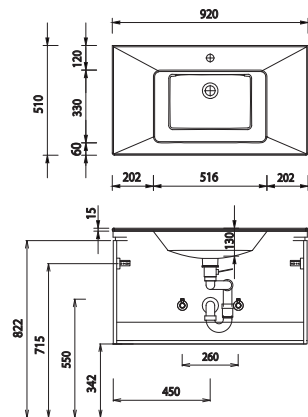

WTM 4412 1

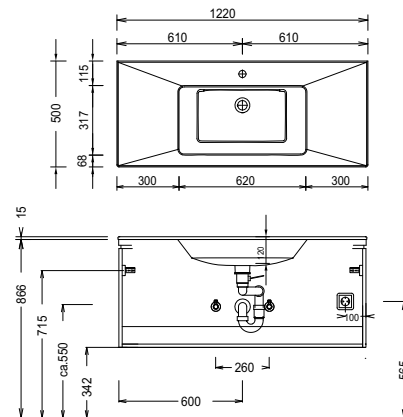

Bei Waschtischanlagen mit Befestigungsschrauben müssen die Maße zum Bohren vor Ort, nach dem Auflegen des Waschtisches auf den Unterschrank, angezeichnet werden.

Waschtische ohne Befestigungskonsolen werden mit Silikon an der Wand und auf den Möbelseiten befestigt!

Mineralguss:

Die Temperatur des Gebrauchswassers darf 55° C nicht überschreiten. Haarfärbemittel müssen bei Kontakt mit der Oberfläche sofort entfernt werden, um Fleckenbildung zu vermeiden.

Toleranzen:

Die Maßtoleranzen (+/- 5mm) und Ebenheitstoleranzen (DIN 18202) unterliegen den üblichen materialspezifischen Toleranzen für Baustoffe, anlehnd an die DIN 18202.

# Programm 017 - Maßskizzen

WTM 442D 1

WTM 442D 1

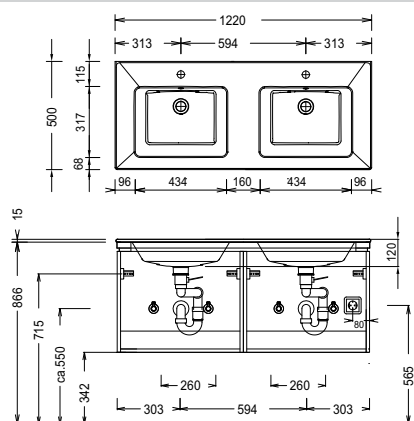
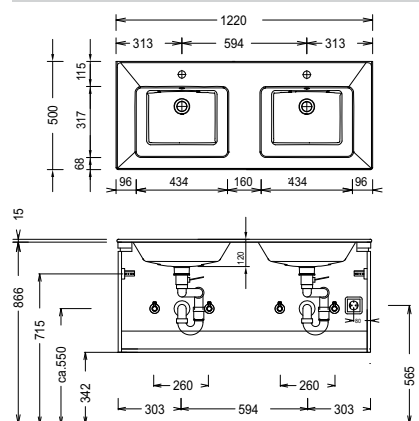

## Elektroanschlüsse für Spiegelschränke

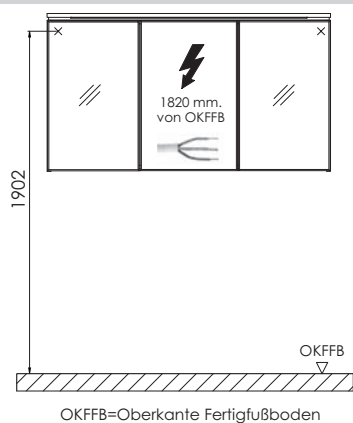

OKFFB=Oberkante Fertigfußboden

Bei Waschtischanlagen mit Befestigungsschrauben müssen die Maße zum Bohren vor Ort, nach dem Auflegen des Waschtisches auf den Unterschrank, angezeichnet werden.

Waschtische ohne Befestigungskonsolen werden mit Silikon an der Wand und auf den Möbelseiten befestigt!

Mineralguss:

Die Temperatur des Gebrauchswassers darf 55° C nicht überschreiten. Haarfärbemittel müssen bei Kontakt mit der Oberfläche sofort entfernt werden, um Fleckenbildung zu vermeiden.

Toleranzen:

Die Maßtoleranzen (+/- 5mm) und Ebenheitstoleranzen (DIN 18202) unterliegen den üblichen materialspezifischen Toleranzen für Baustoffe, anlehnend an die DIN 18202.