

Möbel LETZ

Finden und Wohlfühlen



Typenplan

Classic Line von puris - Hochschrank anthrazit Hochglanz

Wichtiger Hinweis für Sie

Etwaige Hinweise des Herstellers in dieser Produktinformation, die sich auf die Gewährleistung beziehen, haben für Sie keinerlei Bindungswirkung und können von Ihnen ignoriert werden. Ihre gesetzlichen Gewährleistungsrechte als Verbraucher uns gegenüber, als Ihrem Verkäufer, werden dadurch in keiner Weise berührt oder eingeschränkt. Sie können sich wegen aller Mängel jederzeit an uns wenden. Darüber hinaus gehende Herstellergarantien bleiben natürlich unberührt.

Möbel Letz GmbH
Am Gewerbepark 11
06895 Zahna-Elster

Tel.: 035383 - 6018 50

Fax.: 035383 - 6018 17

4life

Classic line

Programm 040



Frontdekore

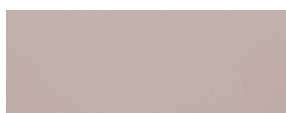

Nr. 764 Steingrau matt



Nr. 777 Cosmos grey matt



Nr. 793 Edelweiß matt



Nr. 891 Quarzgrau matt



Nr. 893 Titangrau matt



Nr. 686 Anthrazit hgl.



Nr. 722 Polarweiß hgl.



Nr. 755 Hacienda Schwarz



Nr. 769 Hacienda Grau



Nr. 792 Ulme Nachbildung



Nr. 680 Charleston Eiche



Nr. 784 Eiche hell
Nachbildung



Nr. 785 Eiche natur
Nachbildung



Nr. 786 Eiche Trüffel



Nr. 794 Eiche Sand

Korpusdekore

* Hochglanz Korpus gegen Aufpreis



Nr. 111
Weiß matt



Nr. 164
Steingrau matt



Nr. 177
Cosmos grey
matt



Nr. 191
Quarzgrau
matt



Nr. 193
Titangrau matt



*Nr. 121
Anthrazit hgl.



*Nr. 161
Weiß hgl.



Nr. 155
Hacienda
Schwarz

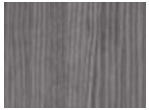

Nr. 169
Hacienda Grau



Nr. 192
Ulme
Nachbildung



Nr. 180
Charleston
Eiche



Nr. 184
Eiche hell
Nachbildung



Nr. 185
Eiche natur
Nachbildung



Nr. 186
Eiche Trüffel



Nr. 194
Eiche Sand

Waschtischfarben

evermite - Möbelwaschtische



Nr. 21
Weiß
evermite®
kratzunempfindlich
und pflegeleicht

Glas-Möbelwaschtische



Nr. 82
Optiwhite



Nr. 83
Quarzitgrau

Technik

Auszüge und Schubkästen

Nr. 554
Premium-Technik mit Dämpfung

Türen mit integriertem Dämpfungssystem

Griffvariante

Nr. 290 Stangengriff chrom



Griffbohrung bei geraden
Fronten: 96 mm / 384 mm







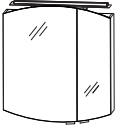

Spiegelschränke

Serie A

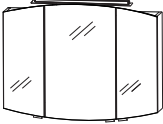
Serie B

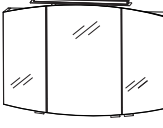

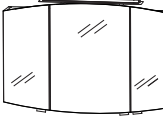
Programm 040 - Typenliste

Tiefenangabe entspricht der Korpusstärke		Tiefe in mm	Breite in mm	Höhe in mm	Artikelnummer	Anschlag	Aufpreis Hoch- glanz Korpus
  Abb. = links inkl. Griffblöcke		150	700	700	S 2 A 4 3 7 0 S 9	L/R	
Spiegelschrank 2 Doppelspiegeltüren mit Facettenschliff oben und unten gerundet 1 LED-Aufbauleuchte 4,8 Watt / Converter 15 Watt Energieeffizienzklasse: A 2 Glasfachböden 1 Schalter-Steckdosen-Element Türbreiten: 446 mm / 246 mm					PZ 1 0 6 3 60 PZ 1 1 5 0 60 PZ 1 0 2 0 1		
  inkl. Griffblöcke		150	900	700	S 2 A 4 3 9 0 S 9		
Spiegelschrank 3 Doppelspiegeltüren mit Facettenschliff oben und unten gerundet 1 LED-Aufbauleuchte 4,8 Watt / Converter 15 Watt Energieeffizienzklasse: A 2 Mittelwände 6 Glasfachböden 1 Schalter-Steckdosen-Element Türbreiten: 238 mm / 412 mm / 238 mm					PZ 1 0 6 3 90 PZ 1 1 5 0 90 PZ 1 0 2 0 1		
  inkl. Griffblöcke		150	1200	700	S 2 A 4 3 1 2 S 9		
Spiegelschrank 3 Doppelspiegeltüren mit Facettenschliff oben und unten gerundet 1 LED-Aufbauleuchte 7,4 Watt / Converter 30 Watt Energieeffizienzklasse: A 2 Mittelwände 6 Glasfachböden 1 Schalter-Steckdosen-Element Türbreiten: 388 mm / 412 mm / 388 mm					PZ 1 0 6 3 12 PZ 1 1 5 0 12 PZ 1 0 2 0 1		
  inkl. Griffblöcke		150	1400	700	S 2 A 4 3 1 4 S 9		
Spiegelschrank 3 Doppelspiegeltüren mit Facettenschliff oben und unten gerundet 1 LED-Aufbauleuchte 7,4 Watt / Converter 30 Watt Energieeffizienzklasse: A 2 Mittelwände 6 Glasfachböden 1 Schalter-Steckdosen-Element Türbreiten: 438 mm / 512 mm / 438 mm					PZ 1 0 6 3 12 PZ 1 1 5 0 12 PZ 1 0 2 0 1		

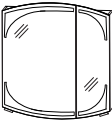
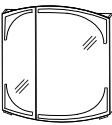
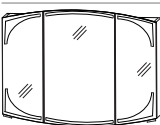
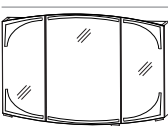

Passendes Zubehör finden Sie im separaten Register!

Programm 040 - Typenliste

Tiefenangabe entspricht der Korpusstärke		Tiefe in mm	Breite in mm	Höhe in mm	Artikelnummer	Anschlag	Aufpreis Hoch- glanz Korpus
 <p>inkl. Griffblöcke</p>		150	700	700	S 2 A 4 3 7 L 3 9		
<p>Spiegelschrank 2 Spiegeltüren auf Trägerplatte oben und unten gerundet LED-Beleuchtung 7,7 Watt / Converter 15 Watt Energieeffizienzklasse: A 1 Mittelwand 4 Glasfachböden 1 Schalter-Steckdosen-Element Türbreiten: 446 mm / 246 mm</p> <p>Optionales Zubehör: LED-Waschplatzbeleuchtung LED-Aufbauleuchte 600 mm</p>					P Z 1 0 6 3 6 0 P Z 1 0 7 7 5		
 <p>inkl. Griffblöcke</p>		150	700	700	S 2 A 4 3 7 R 3 9		
<p>Spiegelschrank 2 Spiegeltüren auf Trägerplatte oben und unten gerundet LED-Beleuchtung 7,7 Watt / Converter 15 Watt Energieeffizienzklasse: A 1 Mittelwand 4 Glasfachböden 1 Schalter-Steckdosen-Element Türbreiten: 246 mm / 446 mm</p> <p>Optionales Zubehör: LED-Waschplatzbeleuchtung LED-Aufbauleuchte 600 mm</p>					P Z 1 0 6 3 6 0 P Z 1 0 7 7 5		
 <p>inkl. Griffblöcke</p>		150	900	700	S 2 A 4 3 9 0 3 9		
<p>Spiegelschrank 3 Spiegeltüren auf Trägerplatte oben und unten gerundet LED-Beleuchtung 9,6 Watt / Converter 30 Watt Energieeffizienzklasse: A 2 Mittelwände 6 Glasfachböden 1 Schalter-Steckdosen-Element Türbreiten: 238 mm / 412 mm / 238 mm</p> <p>Optionales Zubehör: LED-Waschplatzbeleuchtung LED-Aufbauleuchte 600 mm</p>					P Z 1 0 6 3 9 0 P Z 1 0 7 7 5		
 <p>inkl. Griffblöcke</p>		150	1200	700	S 2 A 4 3 1 2 3 9		
<p>Spiegelschrank 3 Spiegeltüren auf Trägerplatte oben und unten gerundet LED-Beleuchtung 12,2 Watt / Converter 30 Watt Energieeffizienzklasse: A 2 Mittelwände 6 Glasfachböden 1 Schalter-Steckdosen-Element Türbreiten: 388 mm / 412 mm / 388 mm</p> <p>Optionales Zubehör: LED-Waschplatzbeleuchtung LED-Aufbauleuchte 900 mm</p>					P Z 1 0 6 3 1 2 P Z 1 0 7 8 5		

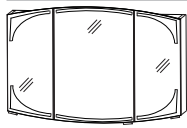

Passendes Zubehör finden Sie im separaten Register!

Programm 040 - Typenliste

Tiefenangabe entspricht der Korpusstärke		Tiefe in mm	Breite in mm	Höhe in mm	Artikelnummer	Anschlag	Aufpreis Hoch- glanz Korpus
<h2>Spiegelschränke</h2> <h3>Serie B</h3>  <p>inkl. Griffblöcke</p> <p>Spiegelschrank 3 Spiegeltüren auf Trägerplatte oben und unten gerundet LED-Beleuchtung 14,4 Watt / Converter 30 Watt Energieeffizienzklasse: A 2 Mittelwände 6 Glasfachböden 1 Schalter-Steckdosen-Element Türbreiten: 438 mm / 512 mm / 438 mm</p> <p>Optionales Zubehör: LED-Waschplatzbeleuchtung LED-Aufbauleuchte 900 mm</p>		150	1400	700	S 2 A 4 3 1 4 3 9		
 <p>evermite Waschtisch, 700 mm Farbton Weiß inkl. CLOU Ab- und Überlaufsystem</p> <p>evermite Waschtisch, LED, 700 mm Beschreibung wie oben, jedoch LED-Beleuchtung 1 LED-Converter 12 V, 15 Watt Energieeffizienzklasse: A integrierter Sensorschalter</p> <p>kombinierbar mit WUA 3570 1M, WUA 3570 7M</p> <p>Optionales Zubehör: Bewegungssensor für LED-Beleuchtung</p>		508	712	40	SWM 8 2 0 7 2 1		
 <p>evermite Waschtisch, 900 mm Farbton Weiß inkl. CLOU Ab- und Überlaufsystem</p> <p>evermite Waschtisch, LED, 900 mm Beschreibung wie oben, jedoch LED-Beleuchtung 1 LED-Converter 12 V, 15 Watt Energieeffizienzklasse: A integrierter Sensorschalter</p> <p>kombinierbar mit WUA 3590 1M, WUA 3590 7M</p> <p>Optionales Zubehör: Bewegungssensor für LED-Beleuchtung</p>		522	912	40	SWM 8 2 0 9 2 1		
		522	912	40	SWM 8 2 0 9 B 1		
					PZ 1 0 6 3 12		
					PZ 1 0 7 8 5		
					PZ 1 1 4 1		
					PZ 1 1 4 1		









Passendes Zubehör finden Sie im separaten Register!

Programm 040 - Typenliste

Tiefenangabe entspricht der Korpusstärke		Tiefe in mm	Breite in mm	Höhe in mm	Artikelnummer	Anschlag	Aufpreis Hoch- glanz Korpus
evermite - Möbelwaschtische							
	evermite Waschtisch, 1200 mm Farbton Weiß inkl. CLOU Ab- und Überlaufsystem	495	1212	40	SWM 8 2 2 0 2 1		
	evermite Waschtisch, LED, 1200 mm Beschreibung wie oben, jedoch LED-Beleuchtung 1 LED-Converter 12 V, 15 Watt Energieeffizienzklasse: A integrierter Sensorschalter kombinierbar mit WUA 3512 1M, WUA 3512 7M Optionales Zubehör: Bewegungssensor für LED-Beleuchtung	495	1212	40	SWM 8 2 2 0 B 1		
	evermite Einzelwaschtisch, 1400 mm Farbton Weiß inkl. CLOU Ab- und Überlaufsystem	508	1412	40	SWM 8 2 4 0 2 1		
	evermite Waschtisch, LED, 1400 mm Beschreibung wie oben, jedoch LED-Beleuchtung 1 LED-Converter 12 V, 15 Watt Energieeffizienzklasse: A integrierter Sensorschalter kombinierbar mit WUA 3514 1M, WUA 3514 7M Optionales Zubehör: Bewegungssensor für LED-Beleuchtung	508	1412	40	SWM 8 2 4 0 B 1		
	evermite Doppelwaschtisch, 1400 mm Farbton Weiß inkl. 2 CLOU Ab- und Überlaufsysteme	562	1412	40	SWM 8 2 4 D 2 1		
	evermite Doppelwaschtisch, LED, 1400 mm Beschreibung wie oben, jedoch LED-Beleuchtung 1 LED-Converter 12 V, 15 Watt Energieeffizienzklasse: A integrierter Sensorschalter kombinierbar mit WUA 3514 3M, WUA 3514 6M Optionales Zubehör: Bewegungssensor für LED-Beleuchtung	562	1412	40	SWM 8 2 4 D B 1		





Passendes Zubehör finden Sie im separaten Register!

Programm 040 - Typenliste

Tiefenangabe entspricht der Korpus-tiefe		Tiefe in mm	Breite in mm	Höhe in mm	Artikelnummer	Anschlag	Aufpreis Hoch- glanz Korpus
Glas - Möbelwaschtische							
	Glaswaschtisch, 700 mm inkl. CLOU Ab- und Überlaufsystem in chrom						
	Farbton Optiwhite	482	712	12	SWG 8 0 7 0 8 2		
	Farbton Quarzitgrau	482	712	12	SWG 8 0 7 0 8 3		
	kombinierbar mit WUA 3570 1M, WUA 3570 5M						
	Optionales Zubehör: Neutralvernetzendes Silikon für Glaswaschtische				P Z 1 2 3 5		
	Glaswaschtisch, 900 mm inkl. CLOU Ab- und Überlaufsystem in chrom						
	Farbton Optiwhite	495	912	12	SWG 8 0 9 0 8 2		
	Farbton Quarzitgrau	495	912	12	SWG 8 0 9 0 8 3		
	kombinierbar mit WUA 3590 1M, WUA 3590 5M						
	Optionales Zubehör: Neutralvernetzendes Silikon für Glaswaschtische				P Z 1 2 3 5		
	Glaswaschtisch, 1200 mm inkl. CLOU Ab- und Überlaufsystem in chrom						
	Farbton Optiwhite	468	1212	12	SWG 8 1 2 0 8 2		
	Farbton Quarzitgrau	468	1212	12	SWG 8 1 2 0 8 3		
	kombinierbar mit WUA 3512 1M, WUA 3512 5M						
	Optionales Zubehör: Neutralvernetzendes Silikon für Glaswaschtische				P Z 1 2 3 5		
	Glaswaschtisch, 1400 mm inkl. CLOU Ab- und Überlaufsystem in chrom						
	Farbton Optiwhite	482	1412	12	SWG 8 1 4 0 8 2		
	Farbton Quarzitgrau	482	1412	12	SWG 8 1 4 0 8 3		
	kombinierbar mit WUA 3514 1M, WUA 3514 5M						
	Optionales Zubehör: Neutralvernetzendes Silikon für Glaswaschtische				P Z 1 2 3 5		

Passendes Zubehör finden Sie im separaten Register!

Programm 040 - Typenliste

Tiefenangabe entspricht der Korpus-tiefe		Tiefe in mm	Breite in mm	Höhe in mm	Artikelnummer	Anschlag	Aufpreis Hoch- glanz Korpus
Waschtischunterschranke							
	<p>Waschtischunterschrank Frontblende 1 Metallauszug mit Einzugsdämpfung inkl. Reling seitliche Korpus-tiefe = 400 mm</p> <p>für evermite- und Glaswaschtische</p> <p>Optionales Zubehör: Raumsparsiphon DN 40 Raumsparsiphon DN 32</p>	450	700	480	WUA 3 5 7 0 1 M PZ 1 3 6 7 PZ 1 4 2 3		
	<p>Waschtischunterschrank 1 Metallschubkasten mit Einzugsdämpfung 1 Metallauszug mit Einzugsdämpfung inkl. Reling seitliche Korpus-tiefe = 400 mm</p> <p>für evermite-Waschtische</p> <p>Optionales Zubehör: Raumsparsiphon DN 40 Raumsparsiphon DN 32</p>	450	700	480	WUA 3 5 7 0 7 M PZ 1 3 6 7 PZ 1 4 2 3		
	<p>Waschtischunterschrank 1 Metallschubkasten mit Einzugsdämpfung 1 Metallauszug mit Einzugsdämpfung inkl. Reling seitliche Korpus-tiefe = 400 mm</p> <p>für Glaswaschtische</p> <p>Optionales Zubehör: Raumsparsiphon DN 40 Raumsparsiphon DN 32</p>	450	700	480	WUA 3 5 7 0 5 M PZ 1 3 6 7 PZ 1 4 2 3		
	<p>Waschtischunterschrank Frontblende 1 Metallauszug mit Einzugsdämpfung inkl. Reling seitliche Korpus-tiefe = 400 mm</p> <p>für evermite- und Glaswaschtische</p> <p>Optionales Zubehör: Raumsparsiphon DN 40 Raumsparsiphon DN 32</p>	463	900	480	WUA 3 5 9 0 1 M PZ 1 3 6 7 PZ 1 4 2 3		
	<p>Waschtischunterschrank 1 Metallschubkasten mit Einzugsdämpfung 1 Metallauszug mit Einzugsdämpfung inkl. Reling seitliche Korpus-tiefe = 400 mm</p> <p>für evermite-Waschtische</p> <p>Optionales Zubehör: Raumsparsiphon DN 40 Raumsparsiphon DN 32</p>	463	900	480	WUA 3 5 9 0 7 M PZ 1 3 6 7 PZ 1 4 2 3		

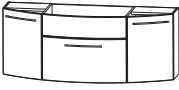
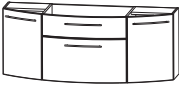
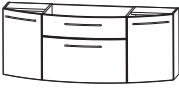

Passendes Zubehör finden Sie im separaten Register!

Programm 040 - Typenliste

Tiefenangabe entspricht der Korpus-tiefe		Tiefe in mm	Breite in mm	Höhe in mm	Artikelnummer	Anschlag	Aufpreis Hoch- glanz Korpus
 <p>Waschtischunterschrank 1 Metallschubkasten mit Einzugsdämpfung 1 Metallauszug mit Einzugsdämpfung inkl. Reling seitliche Korpus-tiefe = 400 mm</p> <p>für Glaswaschtische</p> <p>Optionales Zubehör: Raumsparsiphon DN 40 Raumsparsiphon DN 32</p>		463	900	480	W U A 3 5 9 0 5 M		
 <p>Waschtischunterschrank Frontblende 2 Türen je 1 Glasfachboden 1 Metallauszug mit Einzugsdämpfung und Reling seitliche Korpus-tiefe = 280 mm</p> <p>für evermite- und Glaswaschtische</p> <p>Optionales Zubehör: Raumsparsiphon DN 40 Raumsparsiphon DN 32</p>		455	1200	480	W U A 3 5 1 2 1 M		
 <p>Waschtischunterschrank 1 Metallschubkasten mit Einzugsdämpfung 1 Metallauszug mit Einzugsdämpfung und Reling 2 Türen je 1 Glasfachboden seitliche Korpus-tiefe = 280 mm</p> <p>für evermite-Waschtische</p> <p>Optionales Zubehör: Raumsparsiphon DN 40 Raumsparsiphon DN 32</p>		455	1200	480	W U A 3 5 1 2 7 M		
 <p>Waschtischunterschrank 1 Metallschubkasten mit Einzugsdämpfung 1 Metallauszug mit Einzugsdämpfung inkl. Reling 2 Türen je 1 Glasfachboden seitliche Korpus-tiefe = 280 mm</p> <p>für Glaswaschtische</p> <p>Optionales Zubehör: Raumsparsiphon DN 40 Raumsparsiphon DN 32</p>		455	1200	480	W U A 3 5 1 2 5 M		

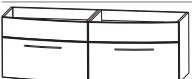

Passendes Zubehör finden Sie im separaten Register!

Programm 040 - Typenliste

	Tiefe in mm	Breite in mm	Höhe in mm	Artikelnummer	Anschlag	Aufpreis Hoch- glanz Korpus
Tiefenangabe entspricht der Korпустiefe						
Waschtischunterschranke						
	450	1400	480	WUA 3 5 1 4 1 M		
<p>Waschtischunterschrank Frontblende 2 Türen je 1 Glasfachboden 1 Metallauszug mit Einzugsdämpfung und Reling seitliche Korпустiefe = 230 mm</p> <p>für evermite- und Glaswaschtische</p> <p>Optionales Zubehör: Raumsparisiphon DN 40 Raumsparisiphon DN 32</p>						
				PZ 1 3 6 7 PZ 1 4 2 3		
	450	1400	480	WUA 3 5 1 4 7 M		
<p>Waschtischunterschrank 1 Metallschubkasten mit Einzugsdämpfung 1 Metallauszug mit Einzugsdämpfung und Reling 2 Türen je 1 Glasfachboden seitliche Korпустiefe = 230 mm</p> <p>für evermite-Waschtische</p> <p>Optionales Zubehör: Raumsparisiphon DN 40 Raumsparisiphon DN 32</p>						
				PZ 1 3 6 7 PZ 1 4 2 3		
	450	1400	480	WUA 3 5 1 4 5 M		
<p>Waschtischunterschrank 1 Metallschubkasten mit Einzugsdämpfung 1 Metallauszug mit Einzugsdämpfung inkl. Reling 2 Türen je 1 Glasfachboden seitliche Korпустiefe = 230 mm</p> <p>für Glaswaschtische</p> <p>Optionales Zubehör: Raumsparisiphon DN 40 Raumsparisiphon DN 32</p>						
				PZ 1 3 6 7 PZ 1 4 2 3		
	500	1400	480	WUA 3 5 1 4 3 M		
<p>Waschtischunterschrank 2 Elemente 2 Frontblenden 2 Metallauszüge mit Einzugsdämpfung und Reling seitliche Korпустiefe = 400 mm</p> <p>für evermite-Waschtische für Doppelwaschtisch-Lösung</p> <p>Optionales Zubehör: Raumsparisiphon DN 40 (2 Stück bestellen) Raumsparisiphon DN 32 (2 Stück bestellen)</p>						
				PZ 1 3 6 7 PZ 1 4 2 3		

Passendes Zubehör finden Sie im separaten Register!

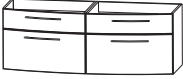
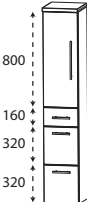
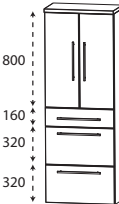
Programm 040 - Typenliste

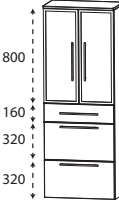
Tiefenangabe entspricht der Korpus-tiefe		Tiefe in mm	Breite in mm	Höhe in mm	Artikelnummer	Anschlag	Aufpreis Hochglanz Korpus
<h2>Waschtischunterschränke</h2>							
	<p>Waschtischunterschrank 2 Elemente 2 Metallauszüge mit Einzugsdämpfung 2 Metallauszüge mit Einzugsdämpfung und Relling seitliche Korpus-tiefe = 400 mm</p> <p>für evermite-Waschtische für Doppelwaschtisch-Lösung</p> <p>Optionales Zubehör: Raumsparsiphon DN 40 (2 Stück bestellen) Raumsparsiphon DN 32 (2 Stück bestellen)</p>	500	1400	480	W U A 3 5 1 4 6 M		
<h2>Hochschränke</h2>							
	<p>Hochschrank 1 Tür 2 Glasfachböden (o.) 2 Metallauszüge mit Einzugsdämpfung 1 Metallschubkasten mit Einzugsdämpfung 1 Abdeckplatte 330 mm tief</p>	300	300	1628	H N A 0 9 3 A 7 M	L/R	
		300	400	1628	H N A 0 9 4 A 7 M	L/R	
	<p>Hochschrank 2 Türen 2 Glasfachböden (o.) 2 Metallauszüge mit Einzugsdämpfung 1 Metallschubkasten mit Einzugsdämpfung 1 Abdeckplatte 330 mm tief</p>	300	600	1628	H N A 0 9 6 A 7 M		
	<p>Hochschrank 1 Alu Rahmentür mit satiniertem Glas 2 Glasfachböden (o.) 2 Metallauszüge mit Einzugsdämpfung 1 Metallschubkasten mit Einzugsdämpfung 1 Abdeckplatte 330 mm tief</p>	300	300	1628	H N A 0 9 3 B 7 M	L/R	
	<p>Hochschrank 2 Alu Rahmentüren mit satiniertem Glas 2 Glasfachböden (o.) 2 Metallauszüge mit Einzugsdämpfung 1 Metallschubkasten mit Einzugsdämpfung 1 Abdeckplatte 330 mm tief</p>	300	600	1628	H N A 0 9 6 B 7 M		

Passendes Zubehör finden Sie im separaten Register!

Programm 040 - Typenliste



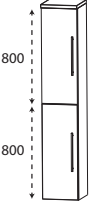
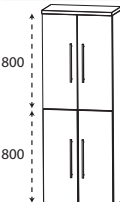
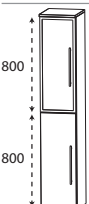
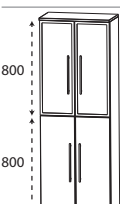
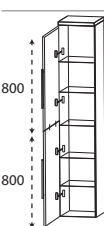

Tiefenangabe entspricht der Korpus-tiefe

Hochschränke

	Tiefe in mm	Breite in mm	Höhe in mm	Artikelnummer	Anschlag	Aufpreis Hoch- glanz Korpus
	300	300	1628	H N A 0 3 3 A 7	L/R	
	300	400	1628	H N A 0 3 4 A 7	L/R	
	150-299	300	1628	H V A 0 3 3 0	L/R	
	150-299	400	1628	H V A 0 3 4 0	L/R	
	300	600	1628	H N A 0 3 6 A 7		
	150-299	600	1628	H V A 0 3 6 0		
	300	300	1628	H N A 0 3 3 B 7	L/R	
	150-299	300	1628	H V A 0 3 3 1	L/R	
	300	600	1628	H N A 0 3 6 B 7		
	150-299	600	1628	H V A 0 3 6 1		
	300	300	1628	H N A 0 3 3 A 7 1	L/R	
	300	400	1628	H N A 0 3 4 A 7 1	L/R	

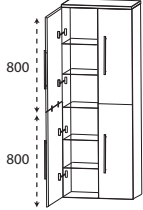
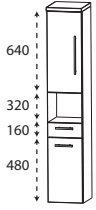

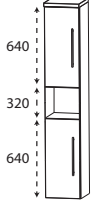
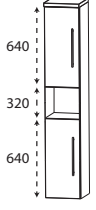
Passendes Zubehör finden Sie im separaten Register!

Programm 040 - Typenliste

Tiefenangabe entspricht der Korpus-tiefe		Tiefe in mm	Breite in mm	Höhe in mm	Artikelnummer	Anschlag	Aufpreis Hoch- glanz Korpus
Hochschränke							
	Hochschrank als Besenschrank 2 miteinander verlaschte Türen links 2 miteinander verlaschte Türen rechts 5 durchgängige Glasfachböden 1 Abdeckplatte 330 mm tief	300	600	1628	HNA036A71		
	Hochschrank 1 Tür 1 Glasfachboden (o.) 1 offenes Fach 1 Metallschubkasten mit Einzugsdämpfung 1 Tür 1 Glasfachboden (u.) 1 Abdeckplatte 330 mm tief	300	300	1628	HNA023A71	L/R	
		300	400	1628	HNA024A71	L/R	
	Hochschrank 2 Türen 1 Glasfachboden (o.) 1 offenes Fach 1 Metallschubkasten mit Einzugsdämpfung 2 Türen 1 Glasfachboden (u.) 1 Abdeckplatte 330 mm tief	300	600	1628	HNA026A71		
	Hochschrank 1 Tür 1 Glasfachboden (o.) 1 offenes Fach 1 Tür 1 Glasfachboden (u.) 1 Abdeckplatte 330 mm tief	300	300	1628	HNA023A72	L/R	
		300	400	1628	HNA024A72	L/R	
	Hochschrank 2 Türen 1 Glasfachboden (o.) 1 offenes Fach 2 Türen 1 Glasfachboden (u.) 1 Abdeckplatte 330 mm tief	300	600	1628	HNA026A72		
	Hochschrank 1 Tür 1 Glasfachboden (o.) 2 Metallschubkästen mit Einzugsdämpfung 1 Tür 1 Glasfachboden (u.) 1 Abdeckplatte 330 mm tief	300	300	1628	HNA043A71	L/R	
		300	400	1628	HNA044A71	L/R	

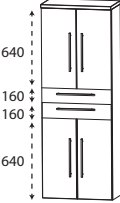
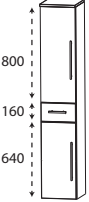
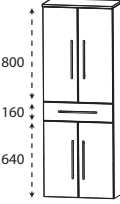
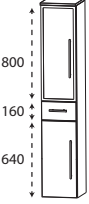
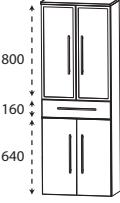

Passendes Zubehör finden Sie im separaten Register!

Programm 040 - Typenliste

Tiefenangabe entspricht der Korpus-tiefe		Tiefe in mm	Breite in mm	Höhe in mm	Artikelnummer	Anschlag	Aufpreis Hoch- glanz Korpus
Hochschränke							
	Hochschrank 2 Türen 1 Glasfachboden (o.) 2 Metallschubkästen mit Einzugsdämpfung 2 Türen 1 Glasfachboden (u.) 1 Abdeckplatte 330 mm tief	300	600	1628	H N A 0 4 6 A 7 1		
	Hochschrank 1 Tür 2 Glasfachböden (o.) 1 Metallschubkasten mit Einzugsdämpfung 1 Tür 1 Glasfachboden (u.) 1 Abdeckplatte 330 mm tief	300	300	1628	H N A 0 5 3 A 7 M	L/R	
	Hochschrank 2 Türen 2 Glasfachböden (o.) 1 Metallschubkasten mit Einzugsdämpfung 2 Türen 1 Glasfachboden (u.) 1 Abdeckplatte 330 mm tief	300	600	1628	H N A 0 5 6 A 7 M		
	Hochschrank 1 Alu Rahmentür mit satiniertem Glas 2 Glasfachböden (o.) 1 Metallschubkasten mit Einzugsdämpfung 1 Tür 1 Glasfachboden (u.) 1 Abdeckplatte 330 mm tief	300	300	1628	H N A 0 5 3 B 7 M	L/R	
	Hochschrank 2 Alu Rahmentüren mit satiniertem Glas 2 Glasfachböden (o.) 1 Metallschubkasten mit Einzugsdämpfung 2 Türen 1 Glasfachboden (u.) 1 Abdeckplatte 330 mm tief	300	600	1628	H N A 0 5 6 B 7 M		
	Hochschrank mit Wäschekippe 1 Tür 2 Glasfachböden 1 Metallschubkasten mit Einzugsdämpfung 1 Wäschekippe mit Drahtkorb 1 Abdeckplatte 330 mm tief Volumen Wäschekippe: 25 Liter Volumen Wäschekippe: 35 Liter	300	300	1628	H N A 0 5 3 A 7 W	L/R	
		300	400	1628	H N A 0 5 4 A 7 W	L/R	



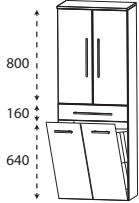
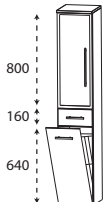

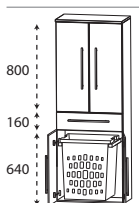
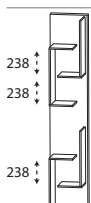
Passendes Zubehör finden Sie im separaten Register!

Programm 040 - Typenliste

Tiefenangabe entspricht der Korpus-tiefe		Tiefe in mm	Breite in mm	Höhe in mm	Artikelnummer	Anschlag	Aufpreis Hochglanz Korpus
Hochschränke							
	<p>Hochschrank mit Wäschekippe</p> <ul style="list-style-type: none"> 2 Türen 2 Glasfachböden 1 Metallschubkasten mit Einzugsdämpfung 1 Wäschekippe mit Drahtkorb 1 Abdeckplatte 330 mm tief <p>Volumen Wäschekippe: 55 Liter</p>	300	600	1628	H N A 0 5 6 A 7 W		
	<p>Hochschrank mit Wäschekippe</p> <ul style="list-style-type: none"> 1 Alu Rahmentür mit satinierem Glas 2 Glasfachböden 1 Metallschubkasten mit Einzugsdämpfung 1 Wäschekippe mit Drahtkorb 1 Abdeckplatte 330 mm tief <p>Volumen Wäschekippe: 25 Liter</p>	300	300	1628	H N A 0 5 3 B 7 W L/R		
	<p>Hochschrank mit Wäschekippe</p> <ul style="list-style-type: none"> 2 Alu Rahmentüren mit satinierem Glas 2 Glasfachböden 1 Metallschubkasten mit Einzugsdämpfung 1 Wäschekippe mit Drahtkorb 1 Abdeckplatte 330 mm tief <p>Volumen Wäschekippe: 55 Liter</p>	300	600	1628	H N A 0 5 6 B 7 W		
	<p>Hochschrank mit Wäscheauszug</p> <ul style="list-style-type: none"> 2 Türen 2 Glasfachböden (o.) 1 Metallschubkasten mit Einzugsdämpfung 2 Türen 1 Wäscheauszug mit Kunststoffkorb 1 Abdeckplatte 330 mm tief <p>Volumen Wäscheauszug: 40 Liter</p>	300	600	1628	H N A 0 5 6 A 1 W		
Hochschrank-Regale							
	<p>Hochschrank-Regal mit offener Ablage in Korpusdekor</p>	150	300	1600	R G 1 0 3 0 0 1		

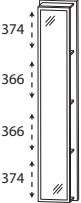
Passendes Zubehör finden Sie im separaten Register!

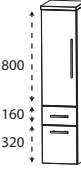
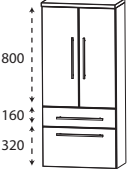
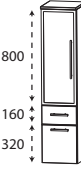
Programm 040 - Typenliste

Tiefenangabe entspricht der Korpusstärke		Tiefe in mm	Breite in mm	Höhe in mm	Artikelnummer			Anschlag	Aufpreis Hoch- glanz Korpus
Hochschrank-Regale									
	Hochschrank-Regal mit Spiegelfläche 4 Ablagefächer in Korpusdekor	150	300	1600	RG	1 0 3 0 0 2			
	Hochschrank-Regal 4 Funktionshaken 4 Ablagefächer in Korpusdekor	150	300	1600	RG	1 0 3 0 0 3			
Mittelschränke									
	Mittelschrank 1 Tür 2 Glasfachböden (o.) 1 Metallauszug mit Einzugsdämpfung 1 Metallschubkasten mit Einzugsdämpfung 1 Abdeckplatte 330 mm tief	300 300	300 400	1308 1308	MNA	8 8 3 A 7 M 8 8 4 A 7 M	L/R L/R		
	Mittelschrank 2 Türen 2 Glasfachböden (o.) 1 Metallauszug mit Einzugsdämpfung 1 Metallschubkasten mit Einzugsdämpfung 1 Abdeckplatte 330 mm tief	300	600	1308	MNA	8 8 6 A 7 M			
	Mittelschrank 1 Alu Rahmentür mit satiniertem Glas 2 Glasfachböden (o.) 1 Metallauszug mit Einzugsdämpfung 1 Metallschubkasten mit Einzugsdämpfung 1 Abdeckplatte 330 mm tief	300	300	1308	MNA	8 8 3 B 7 M	L/R		
	Mittelschrank 2 Alu Rahmentüren mit satiniertem Glas 2 Glasfachböden (o.) 1 Metallauszug mit Einzugsdämpfung 1 Metallschubkasten mit Einzugsdämpfung 1 Abdeckplatte 330 mm tief	300	600	1308	MNA	8 8 6 B 7 M			

Passendes Zubehör finden Sie im separaten Register!

Programm 040 - Typenliste

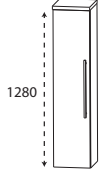
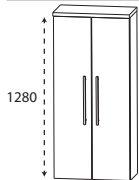
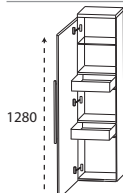
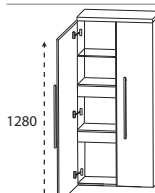
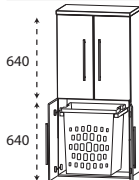
Tiefenangabe entspricht der Korpus-tiefe		Tiefe in mm	Breite in mm	Höhe in mm	Artikelnummer	Anschlag	Aufpreis Hoch- glanz Korpus
	Mittelschrank 1 Tür 4 Glasfachböden 1 Abdeckplatte 330 mm tief	300	300	1308	M N A 8 1 3 A	7 L/R	
		300	400	1308	M N A 8 1 4 A	7 L/R	
	Maßvariabel: Bitte die Korpus-tiefe angeben. Ablageplatte wird der Schranktiefe angepasst.	150-299	300	1308	M V A 8 1 3 0	L/R	
		150-299	400	1308	M V A 8 1 4 0	L/R	
	Mittelschrank 2 Türen 4 Glasfachböden 1 Abdeckplatte 330 mm tief	300	600	1308	M N A 8 1 6 A	7	
	Maßvariabel: Bitte die Korpus-tiefe angeben. Ablageplatte wird der Schranktiefe angepasst.	150-299	600	1308	M V A 8 1 6 0		
	Mittelschrank mit Innenschubkästen 1 Tür 2 Metall-Innenschubkästen mit Einzugsdämpfung 1 Glasfachboden 1 Abdeckplatte 330 mm tief	300	300	1308	M N A 8 4 3 A	7 L/R	
		300	400	1308	M N A 8 4 4 A	7 L/R	
	Mittelschrank mit Innenschubkästen 2 Türen 2 durchgängige Metall-Innenschubkästen mit Einzugsdämpfung 1 durchgängiger Glasfachboden 1 Abdeckplatte 330 mm tief	300	600	1308	M N A 8 4 6 A	7	
	Mittelschrank mit Wäscheauszug 2 Türen 1 Glasfachboden (o.) 2 Türen 1 Wäscheauszug mit Kunststoffkorb Volumen Wäscheauszug: 40 Liter 1 Abdeckplatte 330 mm tief	300	600	1308	M N A 8 3 6 A 1 W		

Passendes Zubehör finden Sie im separaten Register!

Programm 040 - Typenliste

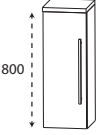
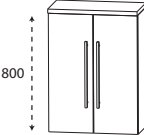
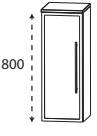
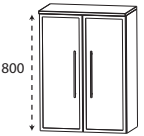
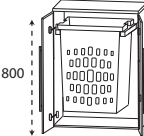
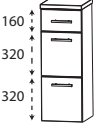
Tiefenangabe entspricht der Korpus-tiefe		Tiefe in mm	Breite in mm	Höhe in mm	Artikelnummer	Anschlag	Aufpreis Hochglanz Korpus
 <p>800</p>	Highboard 1 Tür 2 Glasfachböden 1 Abdeckplatte 330 mm tief	300	300	828	H B A 5 1 3 A	7 L/R	
		300	400	828	H B A 5 1 4 A	7 L/R	
	Maßvariabel: Bitte die Korpus-tiefe angeben.	150-299	300	828	H B V A 5 1 3	L/R	
	Ablageplatte wird der Schranktiefe angepasst.	150-299	400	828	H B V A 5 1 4	L/R	
 <p>800</p>	Highboard 2 Türen 2 Glasfachböden 1 Abdeckplatte 330 mm tief	300	600	828	H B A 5 1 6 A	7	
	Maßvariabel: Bitte die Korpus-tiefe angeben. Ablageplatte wird der Schranktiefe angepasst.	150-299	600	828	H B V A 5 1 6		
 <p>800</p>	Highboard 1 Alu Rahmentür mit satiniertem Glas 2 Glasfachböden 1 Abdeckplatte 330 mm tief	300	300	828	H B A 5 1 3 B	7 L/R	
	Maßvariabel: Bitte die Korpus-tiefe angeben. Ablageplatte wird der Schranktiefe angepasst.	150-299	300	828	H B V A 5 1 3	1 L/R	
 <p>800</p>	Highboard 2 Alu Rahmentüren mit satiniertem Glas 2 Glasfachböden 1 Abdeckplatte 330 mm tief	300	600	828	H B A 5 1 6 B	7	
	Maßvariabel: Bitte die Korpus-tiefe angeben. Ablageplatte wird der Schranktiefe angepasst.	150-299	600	828	H B V A 5 1 6	1	
 <p>800</p>	Highboard mit Wäscheauszug 2 Türen 1 Wäscheauszug mit Kunststoffkorb 1 Abdeckplatte 330 mm tief Volumen Wäscheauszug: 40 Liter	300	600	828	H B A 5 1 6 A 1 W		
 <p>160 320 320</p>	Highboard 1 Metallschubkasten mit Einzugsdämpfung 2 Metallauszüge mit Einzugsdämpfung 1 Abdeckplatte 330 mm tief	300	300	828	H B A 5 6 3 A 7 M		
		300	400	828	H B A 5 6 4 A 7 M		



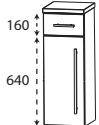
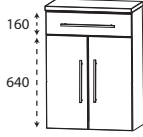
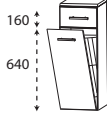
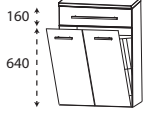
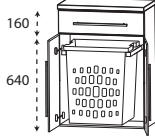

Passendes Zubehör finden Sie im separaten Register!

Programm 040 - Typenliste

Tiefenangabe entspricht der Korpus-tiefe		Tiefe in mm	Breite in mm	Höhe in mm	Artikelnummer	Anschlag	Aufpreis Hochglanz Korpus
Highboards							
	<p>Highboard 1 Metallschubkasten mit Einzugsdämpfung 2 Metallauszüge mit Einzugsdämpfung 1 Abdeckplatte 330 mm tief</p>	300	600	828	H B A 5 5 6 6 A 7 M		
	<p>Highboard 1 Metallschubkasten mit Einzugsdämpfung 1 Tür 1 Glasfachboden 1 Abdeckplatte 330 mm tief</p>	300 300	300 400	828 828	H B A 5 5 3 A 7 M H B A 5 5 4 A 7 M	L/R L/R	
	<p>Highboard 1 Metallschubkasten mit Einzugsdämpfung 2 Türen 1 Glasfachboden 1 Abdeckplatte 330 mm tief</p>	300	600	828	H B A 5 5 6 A 7 M		
	<p>Highboard mit Wäschekippe 1 Metallschubkasten mit Einzugsdämpfung 1 Wäschekippe mit Drahtkorb 1 Abdeckplatte 330 mm tief</p>						
	Volumen Wäschekippe: 25 Liter	300	300	828	H B A 5 5 3 A 7 W		
	Volumen Wäschekippe: 35 Liter	300	400	828	H B A 5 5 4 A 7 W		
	<p>Highboard mit Wäschekippe 1 Metallschubkasten mit Einzugsdämpfung 1 Wäschekippe mit Drahtkorb 1 Abdeckplatte 330 mm tief</p>						
	Volumen Wäschekippe: 55 Liter	300	600	828	H B A 5 5 6 A 7 W		
	<p>Highboard mit Wäscheauszug 1 Metallschubkasten mit Einzugsdämpfung 2 Türen 1 Wäscheauszug mit Kunststoffkorb 1 Abdeckplatte 325 mm tief</p>						
	Volumen Wäscheauszug: 40 Liter	300	600	828	H B A 5 5 6 A 1 W		

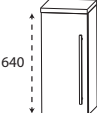
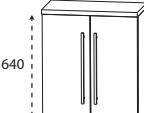
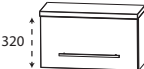

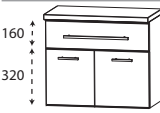
Passendes Zubehör finden Sie im separaten Register!

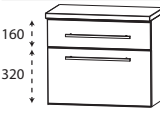
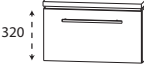
Programm 040 - Typenliste

Tiefenangabe entspricht der Korpus-tiefe		Tiefe in mm	Breite in mm	Höhe in mm	Artikelnummer	Anschlag	Aufpreis Hochglanz Korpus
Oberschränke							
	Oberschrank 1 Tür 1 Glasfachboden 1 Abdeckplatte 180 mm tief	150	300	668	O G A 4 1 3 A	7 L/R	
		150	400	668	O G A 4 1 4 A	7 L/R	
	Maßvariabel: Bitte die Korpus-tiefe angeben. Ablageplatte wird der Schranktiefe angepasst.	151-300	300	668	O V A 4 1 3 0	L/R	
		151-300	400	668	O V A 4 1 4 0	L/R	
	Oberschrank 2 Türen 1 Glasfachboden 1 Abdeckplatte 180 mm tief	150	600	668	O G A 4 1 6 A	7	
	Maßvariabel: Bitte die Korpus-tiefe angeben. Ablageplatte wird der Schranktiefe angepasst.	151-300	600	668	O V A 4 1 6 0		
	Oberschrank 1 Klapptür 1 Abdeckplatte 260 mm tief	230	600	348	O M A 2 1 6 A	7 K	
Unterschränke							
	Unterschrank 1 Metallschubkasten mit Einzugsdämpfung 1 Tür 1 Abdeckplatte 330 mm tief	300	300	508	U N A 3 2 3 A	7 M L/R	
		300	400	508	U N A 3 2 4 A	7 M L/R	
	Unterschrank 1 Metallschubkasten mit Einzugsdämpfung 2 Türen 1 Abdeckplatte 330 mm tief	300	600	508	U N A 3 2 6 A	7 M	
	Unterschrank 1 Metallschubkasten mit Einzugsdämpfung 1 Metallauszug mit Einzugsdämpfung 1 Abdeckplatte 330 mm tief	300	300	508	U N A 3 4 3 A	7 M	
		300	400	508	U N A 3 4 4 A	7 M	
	Unterschrank 1 Metallschubkasten mit Einzugsdämpfung 1 Metallauszug mit Einzugsdämpfung 1 Abdeckplatte 330 mm tief	300	600	508	U N A 3 4 6 A	7 M	
	Unterschrank 1 Klapptür 1 Abdeckplatte 260 mm tief	230	600	348	U M A 2 1 6 A	7 K	

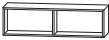

Passendes Zubehör finden Sie im separaten Register!

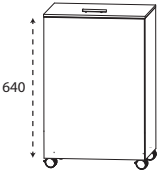
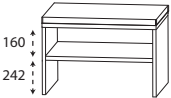
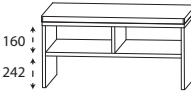
Programm 040 - Typenliste

Tiefenangabe entspricht der Korpus-tiefe		Tiefe in mm	Breite in mm	Höhe in mm	Artikelnummer	Anschlag	Aufpreis Hoch- glanz Korpus
Regale							
	Funktionsregal Ecken auf Gehrung geschnitten senkrechte oder waagerechte Montage möglich Bitte Farbvariante angeben: Nr. 501 weiß matt lackiert Nr. 547 schwarz matt lackiert	150	300	160	R G L 1 1 3 0 0 1		
	Funktionsregal Ecken auf Gehrung geschnitten senkrechte oder waagerechte Montage möglich Bitte Farbvariante angeben: Nr. 501 weiß matt lackiert Nr. 547 schwarz matt lackiert	150	600	160	R G L 1 1 6 0 0 2		
	Funktionsregal Ecken auf Gehrung geschnitten senkrechte oder waagerechte Montage möglich Bitte Farbvariante angeben: Nr. 501 weiß matt lackiert Nr. 547 schwarz matt lackiert	150	900	160	R G L 1 1 9 0 0 3		
Wäscherolli							
	Wäscherolli 1 Klappdeckel, inkl. Dämpfung 1 herausnehmbarer Wäschesack, waschbar 4 Rollen (2 feststellbar) Farbvariante entspricht der Korpusfarbe Höhenangabe inkl. Rollen (100 mm)	470	470	756	W R S 4 0 4 7		
Sitzbänke							
	Sitzbank 1 Ablagefach 1 Sitzkissen aus Kunstleder in creme-weiß Farbvariante entspricht der Korpusfarbe	450	600	508	S E T B A N K 6		
	Sitzbank 2 Ablagefächer 1 Sitzkissen aus Kunstleder in creme-weiß Farbvariante entspricht der Korpusfarbe	450	900	508	S E T B A N K 9		



Passendes Zubehör finden Sie im separaten Register!

Programm 040 - Typenliste





Tiefenangabe entspricht der Korpus-tiefe	Tiefe in mm	Breite in mm	Höhe in mm	Artikelnummer	Anschlag	Aufpreis Hochglanz Korpus
Glas - Ablageboarde						
 Glas - Ablageboard inkl. Metallhalter						
400 mm breit inkl. 2 Metallhalter	130	400	8	ABG 1 3 4 0 0 8		
600 mm breit inkl. 2 Metallhalter	130	600	8	ABG 1 3 6 0 0 8		
700 mm breit inkl. 2 Metallhalter	130	700	8	ABG 1 3 7 0 0 8		
900 mm breit inkl. 3 Metallhalter	130	900	8	ABG 1 3 9 0 0 8		
1200 mm breit inkl. 3 Metallhalter	130	1200	8	ABG 1 3 1 2 0 8		
1400 mm breit inkl. 4 Metallhalter	130	1400	8	ABG 1 3 1 4 0 8		
Steckboarde						
 Steckboard rundum mit ABS-Dickkante inkl. Steckboardträger						
300 mm breit inkl. 2 Steckboardträger	150	300	28	SBG 6 0 3 0		
400 mm breit inkl. 2 Steckboardträger	150	400	28	SBG 6 0 4 0		
600 mm breit inkl. 2 Steckboardträger	150	600	28	SBG 6 0 6 0		
700 mm breit inkl. 3 Steckboardträger	150	700	28	SBG 6 0 7 0		
900 mm breit inkl. 3 Steckboardträger	150	900	28	SBG 6 0 9 0		
1200 mm breit inkl. 3 Steckboardträger	150	1200	28	SBG 6 0 1 2		
1400 mm breit inkl. 3 Steckboardträger	150	1400	28	SBG 6 0 1 4		

Passendes Zubehör finden Sie im separaten Register!



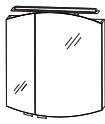

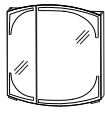
Programm 040 - Typenliste

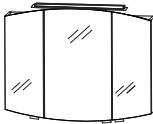
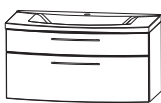
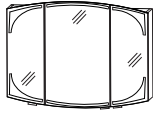
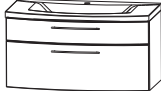
Tiefenangabe entspricht der Korpus-tiefe		Tiefe in mm	Breite in mm	Höhe in mm	Artikelnummer			Anschlag	Aufpreis Hochglanz Korpus
					P	Z			
Zubehör									
	LED-Aufbauleuchte Breite 600 mm 4,8 Watt Energieeffizienzklasse: A	130	600	73	P	Z	1 0 7 7 5		
	LED-Aufbauleuchte Breite 900 mm 7,44 Watt Energieeffizienzklasse: A	130	900	73	P	Z	1 0 7 8 5		

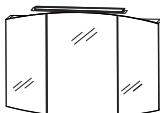

Programm 040 - Planungsbeispiele

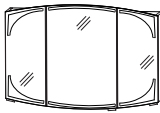
CLE-2170-2		 	700 mm breit
1 Spiegelschrank, 700 mm	S 2 A 4 3 7 0 S 9		
1 Waschtischunterschrank	W U A 3 5 7 0 7 M		
1 evermite Waschtisch, LED, 700 mm	S W M 8 2 0 7 B 1		
Aufpreis Hochglanz Korpus			
CLE-2170-3		 	700 mm breit
1 Spiegelschrank, 700 mm	S 2 A 4 3 7 R 3 9		
1 Waschtischunterschrank	W U A 3 5 7 0 7 M		
1 evermite Waschtisch, LED, 700 mm	S W M 8 2 0 7 B 1		
Aufpreis Hochglanz Korpus			
CLE-2190-2		 	900 mm breit
1 Spiegelschrank, 900 mm	S 2 A 4 3 9 0 S 9		
1 Waschtischunterschrank	W U A 3 5 9 0 7 M		
1 evermite Waschtisch, LED, 900 mm	S W M 8 2 0 9 B 1		
Aufpreis Hochglanz Korpus			
CLE-2190-3		 	900 mm breit
1 Spiegelschrank, 900 mm	S 2 A 4 3 9 0 3 9		
1 Waschtischunterschrank	W U A 3 5 9 0 7 M		
1 evermite Waschtisch, LED, 900 mm	S W M 8 2 0 9 B 1		
Aufpreis Hochglanz Korpus			

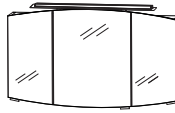
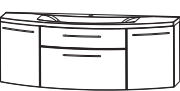
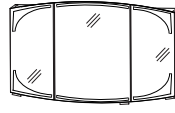
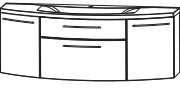
Programm 040 - Planungsbeispiele

CLE-2112-2		 	1200 mm breit
1 Spiegelschrank, 1200 mm	S 2 A 4 3 1 2 S 9		
1 Waschtischunterschrank	W U A 3 5 1 2 7 M		
1 evermite Waschtisch, LED, 1200 mm	S W M 8 2 2 0 B 1		
Aufpreis Hochglanz Korpus			
CLE-2112-3		 	1200 mm breit
1 Spiegelschrank 1200 mm	S 2 A 4 3 1 2 3 9		
1 Waschtischunterschrank	W U A 3 5 1 2 7 M		
1 evermite Waschtisch, LED, 1200 mm	S W M 8 2 2 0 B 1		
Aufpreis Hochglanz Korpus			
CLE-2114-2		 	1400 mm breit
1 Spiegelschrank, 1400 mm	S 2 A 4 3 1 4 S 9		
1 Waschtischunterschrank	W U A 3 5 1 4 7 M		
1 evermite Waschtisch, LED, 1400 mm	S W M 8 2 4 0 B 1		
Aufpreis Hochglanz Korpus			
CLE-2114-3		 	1400 mm breit
1 Spiegelschrank, 1400 mm	S 2 A 4 3 1 4 3 9		
1 Waschtischunterschrank	W U A 3 5 1 4 7 M		
1 evermite Waschtisch, LED, 1400 mm	S W M 8 2 4 0 B 1		
Aufpreis Hochglanz Korpus			

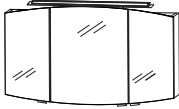
Programm 040 - Planungsbeispiele

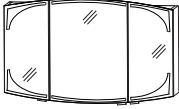
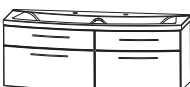
CLE-2114-2D			
1	Spiegelschrank, 1400 mm	S 2 A 4 3 1 4 S 9	
1	Waschtischunterschrank	W U A 3 5 1 4 6 M	
1	evermite Waschtisch, LED, 1400 mm Doppelwaschtisch	S W M 8 2 4 D B 1	
			
		Aufpreis Hochglanz Korpus	
CLE-2114-3D			
1	Spiegelschrank, 1400 mm	S 2 A 4 3 1 4 3 9	
1	Waschtischunterschrank	W U A 3 5 1 4 6 M	
1	evermite Waschtisch, LED, 1400 mm Doppelwaschtisch	S W M 8 2 4 D B 1	
			
		Aufpreis Hochglanz Korpus	

Programm 040 - Maßskizzen

SWM 8207

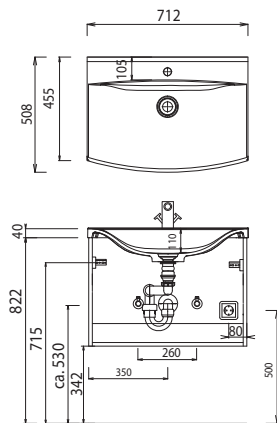

SWM 8209

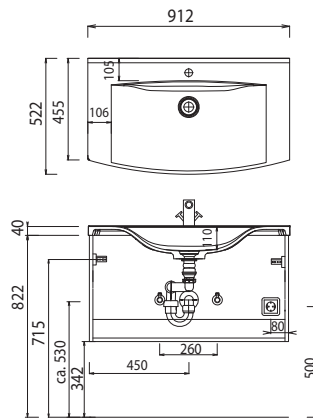

SWM 8220

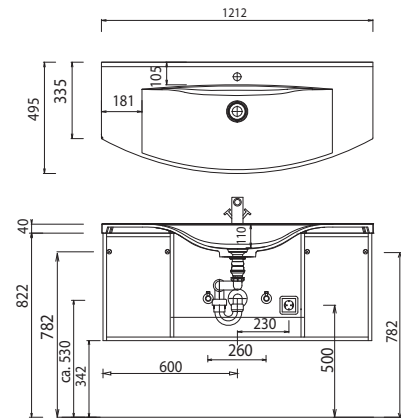

SWM 8240

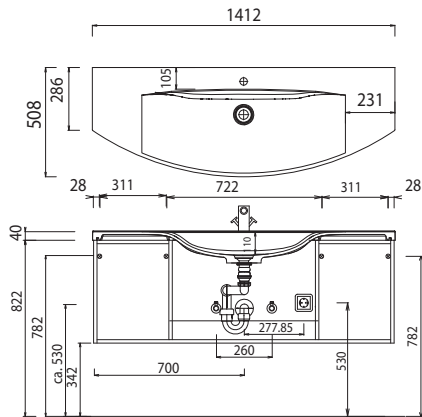

SWM 824D

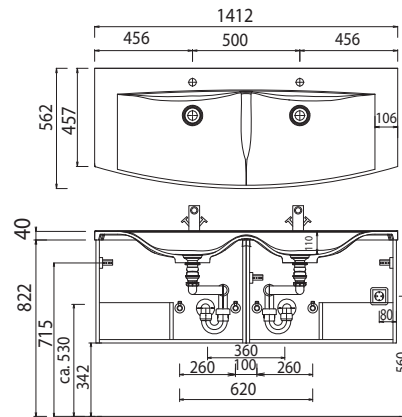

SWG 8070

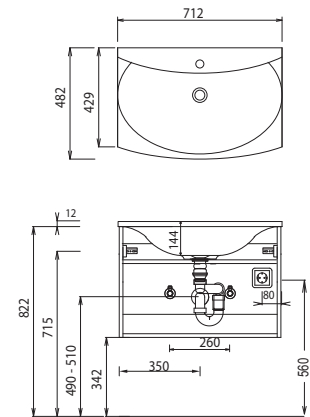

SWG 8090

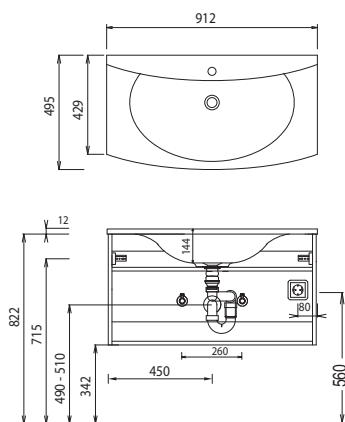

SWG 8120

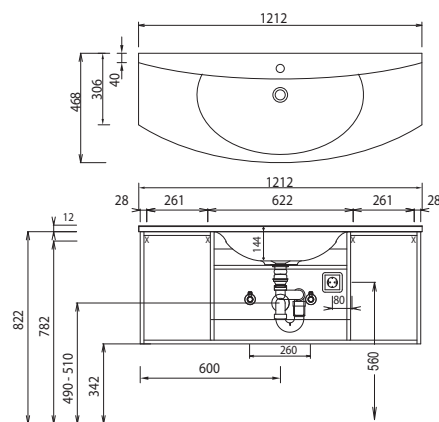

Bei Waschtischanlagen mit Befestigungsschrauben müssen die Maße zum Bohren vor Ort, nach dem Auflegen des Waschtisches auf den Unterschrank, angezeichnet werden.

Waschtische ohne Befestigungskonsolen werden mit Silikon an der Wand und auf den Möbelseiten befestigt!

Mineralguss:

Die Temperatur des Gebrauchswassers darf 55° C nicht überschreiten. Haarfärbemittel müssen bei Kontakt mit der Oberfläche sofort entfernt werden, um Fleckenbildung zu vermeiden.

Toleranzen:

Die Maßtoleranzen (+/- 5mm) und Ebenheitstoleranzen (DIN 18202) unterliegen den üblichen materialspezifischen Toleranzen für Bauwerkstoffe, anlehnend an die DIN 18202.

Programm 040 - Maßskizzen

SWG 8140

Elektroanschlüsse für Spiegelschränke

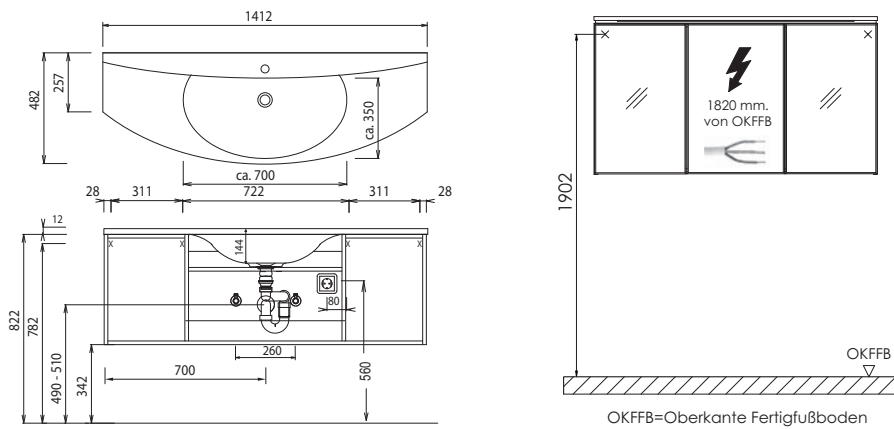

Bei Waschtischanlagen mit Befestigungsschrauben müssen die Maße zum Bohren vor Ort, nach dem Auflegen des Waschtisches auf den Unterschrank, angezeichnet werden.

Waschtische ohne Befestigungskonsolen werden mit Silikon an der Wand und auf den Möbelseiten befestigt!

Mineralguss:

Die Temperatur des Gebrauchswassers darf 55° C nicht überschreiten. Haarfärbemittel müssen bei Kontakt mit der Oberfläche sofort entfernt werden, um Fleckenbildung zu vermeiden.

Toleranzen:

Die Maßtoleranzen (+/- 5mm) und Ebenheitstoleranzen (DIN 18202) unterliegen den üblichen materialspezifischen Toleranzen für Baustoffe, anlehndend an die DIN 18202.