

Möbel LETZ

Finden und Wohlfühlen



Typenplan

Classic Line von puris - Spiegelschrank in Anthrazit Hochglanz

Wichtiger Hinweis für Sie

Etwaige Hinweise des Herstellers in dieser Produktinformation, die sich auf die Gewährleistung beziehen, haben für Sie keinerlei Bindungswirkung und können von Ihnen ignoriert werden. Ihre gesetzlichen Gewährleistungsrechte als Verbraucher uns gegenüber, als Ihrem Verkäufer, werden dadurch in keiner Weise berührt oder eingeschränkt. Sie können sich wegen aller Mängel jederzeit an uns wenden. Darüber hinaus gehende Herstellergarantien bleiben natürlich unberührt. Dieser Artikel wird hergestellt von puris Bad GmbH & Co.KG, Hinterm Gallberg 6a, 59929 Brilon, Deutschland, team2@puris.de

Möbel Letz GmbH
Am Gewerbepark 11
06895 Zahna-Elster

Tel.: 035383 - 6018 50

Fax.: 035383 - 6018 17

4life

Classic line

Programm 040



Frontdekore

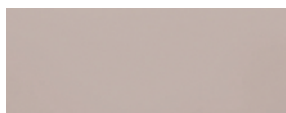

Nr. 764 Steingrau matt



Nr. 777 Cosmos grey matt



Nr. 793 Edelweiß matt



Nr. 891 Quarzgrau matt



Nr. 893 Titangrau matt



Nr. 686 Anthrazit hgl.



Nr. 722 Polarweiß hgl.

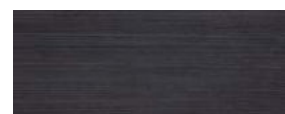

Nr. 755 Hacienda Schwarz



Nr. 769 Hacienda Grau



Nr. 792 Ulme Nachbildung



Nr. 680 Charleston Eiche



Nr. 784 Eiche hell
Nachbildung



Nr. 785 Eiche natur
Nachbildung



Nr. 786 Eiche Trüffel



Nr. 794 Eiche Sand

Korpusdekore

* Hochglanz Korpus gegen Aufpreis



Nr. 111
Weiß matt



Nr. 164
Steingrau matt



Nr. 177
Cosmos grey
matt



Nr. 191
Quarzgrau
matt



Nr. 193
Titangrau matt



*Nr. 121
Anthrazit hgl.



*Nr. 161
Weiß hgl.



Nr. 155
Hacienda
Schwarz

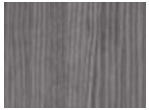

Nr. 169
Hacienda Grau



Nr. 192
Ulme
Nachbildung



Nr. 180
Charleston
Eiche



Nr. 184
Eiche hell
Nachbildung



Nr. 185
Eiche natur
Nachbildung



Nr. 186
Eiche Trüffel



Nr. 194
Eiche Sand

Waschtischfarben

evermite - Möbelwaschtische



Nr. 21
Weiß
evermite[®]
kratzunempfindlich
und pflegeleicht

Glas-Möbelwaschtische



Nr. 82
Optiwhite



Nr. 83
Quarzitgrau

Technik

Auszüge und Schubkästen

Nr. 554
Premium-Technik mit Dämpfung

Türen mit integriertem Dämpfungssystem

Griffvariante

Nr. 290 Stangengriff chrom



Griffbohrung bei geraden
Fronten: 96 mm / 384 mm







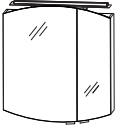

Spiegelschränke

Serie A

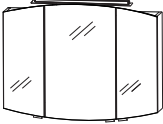
Serie B

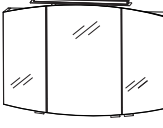

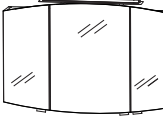
Programm 040 - Typenliste

| Tiefenangabe entspricht der Korpusstärke | | Tiefe in mm | Breite in mm | Höhe in mm | Artikelnummer | Anschlag | Aufpreis Hoch- glanz Korpus |
|---|---|----------------|-----------------|---------------|--|----------|--------------------------------------|
|   Abb. = links inkl. Griffblöcke | Spiegelschrank 2 Doppelspiegeltüren mit Facettenschliff oben und unten gerundet 1 LED-Aufbauleuchte 4,8 Watt / Converter 15 Watt Energieeffizienzklasse: A 2 Glasfachböden 1 Schalter-Steckdosen-Element Türbreiten: 446 mm / 246 mm | 150 | 700 | 700 | S 2 A 4 3 7 0 S 9 | L/R | |
| | Optionales Zubehör: LED-Waschplatzbeleuchtung LED-Waschplatzbeleuchtung Emotion Sensor für Emotion-Beleuchtung | | | | PZ 1 0 6 3 60 PZ 1 1 5 0 60 PZ 1 0 2 0 1 | | |
|   inkl. Griffblöcke | Spiegelschrank 3 Doppelspiegeltüren mit Facettenschliff oben und unten gerundet 1 LED-Aufbauleuchte 4,8 Watt / Converter 15 Watt Energieeffizienzklasse: A 2 Mittelwände 6 Glasfachböden 1 Schalter-Steckdosen-Element Türbreiten: 238 mm / 412 mm / 238 mm | 150 | 900 | 700 | S 2 A 4 3 9 0 S 9 | | |
| | Optionales Zubehör: LED-Waschplatzbeleuchtung LED-Waschplatzbeleuchtung Emotion Sensor für Emotion-Beleuchtung | | | | PZ 1 0 6 3 90 PZ 1 1 5 0 90 PZ 1 0 2 0 1 | | |
|   inkl. Griffblöcke | Spiegelschrank 3 Doppelspiegeltüren mit Facettenschliff oben und unten gerundet 1 LED-Aufbauleuchte 7,4 Watt / Converter 30 Watt Energieeffizienzklasse: A 2 Mittelwände 6 Glasfachböden 1 Schalter-Steckdosen-Element Türbreiten: 388 mm / 412 mm / 388 mm | 150 | 1200 | 700 | S 2 A 4 3 1 2 S 9 | | |
| | Optionales Zubehör: LED-Waschplatzbeleuchtung LED-Waschplatzbeleuchtung Emotion Sensor für Emotion-Beleuchtung | | | | PZ 1 0 6 3 12 PZ 1 1 5 0 12 PZ 1 0 2 0 1 | | |
|   inkl. Griffblöcke | Spiegelschrank 3 Doppelspiegeltüren mit Facettenschliff oben und unten gerundet 1 LED-Aufbauleuchte 7,4 Watt / Converter 30 Watt Energieeffizienzklasse: A 2 Mittelwände 6 Glasfachböden 1 Schalter-Steckdosen-Element Türbreiten: 438 mm / 512 mm / 438 mm | 150 | 1400 | 700 | S 2 A 4 3 1 4 S 9 | | |
| | Optionales Zubehör: LED-Waschplatzbeleuchtung LED-Waschplatzbeleuchtung Emotion Sensor für Emotion-Beleuchtung | | | | PZ 1 0 6 3 12 PZ 1 1 5 0 12 PZ 1 0 2 0 1 | | |

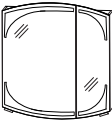
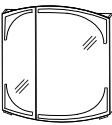
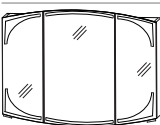
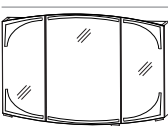

Passendes Zubehör finden Sie im separaten Register!

Programm 040 - Typenliste

| Tiefenangabe entspricht der Korpusstärke | | Tiefe in mm | Breite in mm | Höhe in mm | Artikelnummer | Anschlag | Aufpreis Hoch- glanz Korpus |
|---|--|----------------|-----------------|---------------|----------------------------------|----------|--------------------------------------|
|  <p>inkl. Griffblöcke</p> | | 150 | 700 | 700 | S 2 A 4 3 7 L 3 9 | | |
| <p>Spiegelschrank 2 Spiegeltüren auf Trägerplatte oben und unten gerundet LED-Beleuchtung 7,7 Watt / Converter 15 Watt Energieeffizienzklasse: A 1 Mittelwand 4 Glasfachböden 1 Schalter-Steckdosen-Element Türbreiten: 446 mm / 246 mm</p> <p>Optionales Zubehör: LED-Waschplatzbeleuchtung LED-Aufbauleuchte 600 mm</p> | | | | | P Z 1 0 6 3 6 0 P Z 1 0 7 7 5 | | |
|  <p>inkl. Griffblöcke</p> | | 150 | 700 | 700 | S 2 A 4 3 7 R 3 9 | | |
| <p>Spiegelschrank 2 Spiegeltüren auf Trägerplatte oben und unten gerundet LED-Beleuchtung 7,7 Watt / Converter 15 Watt Energieeffizienzklasse: A 1 Mittelwand 4 Glasfachböden 1 Schalter-Steckdosen-Element Türbreiten: 246 mm / 446 mm</p> <p>Optionales Zubehör: LED-Waschplatzbeleuchtung LED-Aufbauleuchte 600 mm</p> | | | | | P Z 1 0 6 3 6 0 P Z 1 0 7 7 5 | | |
|  <p>inkl. Griffblöcke</p> | | 150 | 900 | 700 | S 2 A 4 3 9 0 3 9 | | |
| <p>Spiegelschrank 3 Spiegeltüren auf Trägerplatte oben und unten gerundet LED-Beleuchtung 9,6 Watt / Converter 30 Watt Energieeffizienzklasse: A 2 Mittelwände 6 Glasfachböden 1 Schalter-Steckdosen-Element Türbreiten: 238 mm / 412 mm / 238 mm</p> <p>Optionales Zubehör: LED-Waschplatzbeleuchtung LED-Aufbauleuchte 600 mm</p> | | | | | P Z 1 0 6 3 9 0 P Z 1 0 7 7 5 | | |
|  <p>inkl. Griffblöcke</p> | | 150 | 1200 | 700 | S 2 A 4 3 1 2 3 9 | | |
| <p>Spiegelschrank 3 Spiegeltüren auf Trägerplatte oben und unten gerundet LED-Beleuchtung 12,2 Watt / Converter 30 Watt Energieeffizienzklasse: A 2 Mittelwände 6 Glasfachböden 1 Schalter-Steckdosen-Element Türbreiten: 388 mm / 412 mm / 388 mm</p> <p>Optionales Zubehör: LED-Waschplatzbeleuchtung LED-Aufbauleuchte 900 mm</p> | | | | | P Z 1 0 6 3 1 2 P Z 1 0 7 8 5 | | |

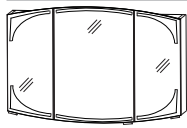

Passendes Zubehör finden Sie im separaten Register!

Programm 040 - Typenliste

| Tiefenangabe entspricht der Korputiefe | | Tiefe in mm | Breite in mm | Höhe in mm | Artikelnummer | Anschlag | Aufpreis Hoch- glanz Korpus |
|---|--|----------------|-----------------|---------------|--------------------------|----------|--------------------------------------|
| <h2>Spiegelschränke</h2> <h3>Serie B</h3>  <p>inkl. Griffblöcke</p> <p>Spiegelschrank 3 Spiegeltüren auf Trägerplatte oben und unten gerundet LED-Beleuchtung 14,4 Watt / Converter 30 Watt Energieeffizienzklasse: A 2 Mittelwände 6 Glasfachböden 1 Schalter-Steckdosen-Element Türbreiten: 438 mm / 512 mm / 438 mm</p> <p>Optionales Zubehör: LED-Waschplatzbeleuchtung LED-Aufbauleuchte 900 mm</p> | | 150 | 1400 | 700 | S 2 A 4 3 1 4 3 9 | | |
|  <p>evermite Waschtisch, 700 mm Farbton Weiß inkl. CLOU Ab- und Überlaufsystem</p> <p>evermite Waschtisch, LED, 700 mm Beschreibung wie oben, jedoch LED-Beleuchtung 1 LED-Converter 12 V, 15 Watt Energieeffizienzklasse: A integrierter Sensorschalter</p> <p>kombinierbar mit WUA 3570 1M, WUA 3570 7M</p> <p>Optionales Zubehör: Bewegungssensor für LED-Beleuchtung</p> | | 508 | 712 | 40 | SWM 8 2 0 7 2 1 | | |
|  <p>evermite Waschtisch, 900 mm Farbton Weiß inkl. CLOU Ab- und Überlaufsystem</p> <p>evermite Waschtisch, LED, 900 mm Beschreibung wie oben, jedoch LED-Beleuchtung 1 LED-Converter 12 V, 15 Watt Energieeffizienzklasse: A integrierter Sensorschalter</p> <p>kombinierbar mit WUA 3590 1M, WUA 3590 7M</p> <p>Optionales Zubehör: Bewegungssensor für LED-Beleuchtung</p> | | 522 | 912 | 40 | SWM 8 2 0 9 2 1 | | |
| | | 522 | 912 | 40 | SWM 8 2 0 9 B 1 | | |
| | | | | | PZ 1 0 6 3 12 | | |
| | | | | | PZ 1 0 7 8 5 | | |
| | | | | | PZ 1 1 4 1 | | |
| | | | | | PZ 1 1 4 1 | | |









Passendes Zubehör finden Sie im separaten Register!

Programm 040 - Typenliste

| Tiefenangabe entspricht der Korpusstärke | | Tiefe in mm | Breite in mm | Höhe in mm | Artikelnummer | | Anschlag | Aufpreis Hoch- glanz Korpus |
|---|--|----------------|-----------------|---------------|------------------------|--|-------------|--------------------------------------|
| evermite - Möbelwaschtische | | | | | | | | |
|  | evermite Waschtisch, 1200 mm Farbton Weiß inkl. CLOU Ab- und Überlaufsystem | 495 | 1212 | 40 | SWM 8 2 2 0 2 1 | | | |
| | evermite Waschtisch, LED, 1200 mm Beschreibung wie oben, jedoch LED-Beleuchtung 1 LED-Converter 12 V, 15 Watt Energieeffizienzklasse: A integrierter Sensorschalter kombinierbar mit WUA 3512 1M, WUA 3512 7M Optionales Zubehör: Bewegungssensor für LED-Beleuchtung | 495 | 1212 | 40 | SWM 8 2 2 0 B 1 | | P Z 1 1 4 1 | |
|  | evermite Einzelwaschtisch, 1400 mm Farbton Weiß inkl. CLOU Ab- und Überlaufsystem | 508 | 1412 | 40 | SWM 8 2 4 0 2 1 | | | |
| | evermite Waschtisch, LED, 1400 mm Beschreibung wie oben, jedoch LED-Beleuchtung 1 LED-Converter 12 V, 15 Watt Energieeffizienzklasse: A integrierter Sensorschalter kombinierbar mit WUA 3514 1M, WUA 3514 7M Optionales Zubehör: Bewegungssensor für LED-Beleuchtung | 508 | 1412 | 40 | SWM 8 2 4 0 B 1 | | P Z 1 1 4 1 | |
|  | evermite Doppelwaschtisch, 1400 mm Farbton Weiß inkl. 2 CLOU Ab- und Überlaufsysteme | 562 | 1412 | 40 | SWM 8 2 4 D 2 1 | | | |
| | evermite Doppelwaschtisch, LED, 1400 mm Beschreibung wie oben, jedoch LED-Beleuchtung 1 LED-Converter 12 V, 15 Watt Energieeffizienzklasse: A integrierter Sensorschalter kombinierbar mit WUA 3514 3M, WUA 3514 6M Optionales Zubehör: Bewegungssensor für LED-Beleuchtung | 562 | 1412 | 40 | SWM 8 2 4 D B 1 | | P Z 1 1 4 1 | |





Passendes Zubehör finden Sie im separaten Register!

Programm 040 - Typenliste

| Tiefenangabe entspricht der Korpus­tiefe | | Tiefe in mm | Breite in mm | Höhe in mm | Artikelnummer | Anschlag | Aufpreis Hoch- glanz Korpus |
|---|--|----------------|-----------------|---------------|------------------------|----------|--------------------------------------|
| Glas - Möbelwaschtische | | | | | | | |
|  | Glaswaschtisch, 700 mm inkl. CLOU Ab- und Überlaufsystem in chrom | | | | | | |
|  | Farbton Optiwhite | 482 | 712 | 12 | SWG 8 0 7 0 8 2 | | |
| | Farbton Quarzitgrau | 482 | 712 | 12 | SWG 8 0 7 0 8 3 | | |
| | kombinierbar mit WUA 3570 1M, WUA 3570 5M | | | | | | |
| | Optionales Zubehör: Neutralvernetzendes Silikon für Glaswaschtische | | | | P Z 1 2 3 5 | | |
|  | Glaswaschtisch, 900 mm inkl. CLOU Ab- und Überlaufsystem in chrom | | | | | | |
|  | Farbton Optiwhite | 495 | 912 | 12 | SWG 8 0 9 0 8 2 | | |
| | Farbton Quarzitgrau | 495 | 912 | 12 | SWG 8 0 9 0 8 3 | | |
| | kombinierbar mit WUA 3590 1M, WUA 3590 5M | | | | | | |
| | Optionales Zubehör: Neutralvernetzendes Silikon für Glaswaschtische | | | | P Z 1 2 3 5 | | |
|  | Glaswaschtisch, 1200 mm inkl. CLOU Ab- und Überlaufsystem in chrom | | | | | | |
|  | Farbton Optiwhite | 468 | 1212 | 12 | SWG 8 1 2 0 8 2 | | |
| | Farbton Quarzitgrau | 468 | 1212 | 12 | SWG 8 1 2 0 8 3 | | |
| | kombinierbar mit WUA 3512 1M, WUA 3512 5M | | | | | | |
| | Optionales Zubehör: Neutralvernetzendes Silikon für Glaswaschtische | | | | P Z 1 2 3 5 | | |
|  | Glaswaschtisch, 1400 mm inkl. CLOU Ab- und Überlaufsystem in chrom | | | | | | |
|  | Farbton Optiwhite | 482 | 1412 | 12 | SWG 8 1 4 0 8 2 | | |
| | Farbton Quarzitgrau | 482 | 1412 | 12 | SWG 8 1 4 0 8 3 | | |
| | kombinierbar mit WUA 3514 1M, WUA 3514 5M | | | | | | |
| | Optionales Zubehör: Neutralvernetzendes Silikon für Glaswaschtische | | | | P Z 1 2 3 5 | | |

Passendes Zubehör finden Sie im separaten Register!

Programm 040 - Typenliste

| Tiefenangabe entspricht der Korpus-tiefe | | Tiefe in mm | Breite in mm | Höhe in mm | Artikelnummer | Anschlag | Aufpreis Hoch- glanz Korpus |
|--|---|----------------|-----------------|---------------|--|----------|--------------------------------------|
| Waschtischunterschranke | | | | | | | |
|  | <p>Waschtischunterschrank Frontblende 1 Metallauszug mit Einzugsdämpfung inkl. Reling seitliche Korpus-tiefe = 400 mm</p> <p>für evermite- und Glaswaschtische</p> <p>Optionales Zubehör: Raumsparsiphon DN 40 Raumsparsiphon DN 32</p> | 450 | 700 | 480 | WUA 3 5 7 0 1 M PZ 1 3 6 7 PZ 1 4 2 3 | | |
|  | <p>Waschtischunterschrank 1 Metallschubkasten mit Einzugsdämpfung 1 Metallauszug mit Einzugsdämpfung inkl. Reling seitliche Korpus-tiefe = 400 mm</p> <p>für evermite-Waschtische</p> <p>Optionales Zubehör: Raumsparsiphon DN 40 Raumsparsiphon DN 32</p> | 450 | 700 | 480 | WUA 3 5 7 0 7 M PZ 1 3 6 7 PZ 1 4 2 3 | | |
|  | <p>Waschtischunterschrank 1 Metallschubkasten mit Einzugsdämpfung 1 Metallauszug mit Einzugsdämpfung inkl. Reling seitliche Korpus-tiefe = 400 mm</p> <p>für Glaswaschtische</p> <p>Optionales Zubehör: Raumsparsiphon DN 40 Raumsparsiphon DN 32</p> | 450 | 700 | 480 | WUA 3 5 7 0 5 M PZ 1 3 6 7 PZ 1 4 2 3 | | |
|  | <p>Waschtischunterschrank Frontblende 1 Metallauszug mit Einzugsdämpfung inkl. Reling seitliche Korpus-tiefe = 400 mm</p> <p>für evermite- und Glaswaschtische</p> <p>Optionales Zubehör: Raumsparsiphon DN 40 Raumsparsiphon DN 32</p> | 463 | 900 | 480 | WUA 3 5 9 0 1 M PZ 1 3 6 7 PZ 1 4 2 3 | | |
|  | <p>Waschtischunterschrank 1 Metallschubkasten mit Einzugsdämpfung 1 Metallauszug mit Einzugsdämpfung inkl. Reling seitliche Korpus-tiefe = 400 mm</p> <p>für evermite-Waschtische</p> <p>Optionales Zubehör: Raumsparsiphon DN 40 Raumsparsiphon DN 32</p> | 463 | 900 | 480 | WUA 3 5 9 0 7 M PZ 1 3 6 7 PZ 1 4 2 3 | | |

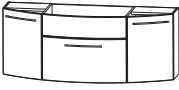
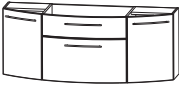
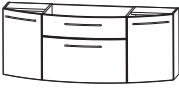

Passendes Zubehör finden Sie im separaten Register!

Programm 040 - Typenliste

| Tiefenangabe entspricht der Korpus-tiefe | | Tiefe in mm | Breite in mm | Höhe in mm | Artikelnummer | Anschlag | Aufpreis Hoch- glanz Korpus |
|--|--|----------------|-----------------|---------------|--------------------------|----------|--------------------------------------|
|  <p>Waschtischunterschrank 1 Metallschubkasten mit Einzugsdämpfung 1 Metallauszug mit Einzugsdämpfung inkl. Reling seitliche Korpus-tiefe = 400 mm</p> <p>für Glaswaschtische</p> <p>Optionales Zubehör: Raumsparsiphon DN 40 Raumsparsiphon DN 32</p> | | 463 | 900 | 480 | W U A 3 5 9 0 5 M | | |
|  <p>Waschtischunterschrank Frontblende 2 Türen je 1 Glasfachboden 1 Metallauszug mit Einzugsdämpfung und Reling seitliche Korpus-tiefe = 280 mm</p> <p>für evermite- und Glaswaschtische</p> <p>Optionales Zubehör: Raumsparsiphon DN 40 Raumsparsiphon DN 32</p> | | 455 | 1200 | 480 | W U A 3 5 1 2 1 M | | |
|  <p>Waschtischunterschrank 1 Metallschubkasten mit Einzugsdämpfung 1 Metallauszug mit Einzugsdämpfung und Reling 2 Türen je 1 Glasfachboden seitliche Korpus-tiefe = 280 mm</p> <p>für evermite-Waschtische</p> <p>Optionales Zubehör: Raumsparsiphon DN 40 Raumsparsiphon DN 32</p> | | 455 | 1200 | 480 | W U A 3 5 1 2 7 M | | |
|  <p>Waschtischunterschrank 1 Metallschubkasten mit Einzugsdämpfung 1 Metallauszug mit Einzugsdämpfung inkl. Reling 2 Türen je 1 Glasfachboden seitliche Korpus-tiefe = 280 mm</p> <p>für Glaswaschtische</p> <p>Optionales Zubehör: Raumsparsiphon DN 40 Raumsparsiphon DN 32</p> | | 455 | 1200 | 480 | W U A 3 5 1 2 5 M | | |

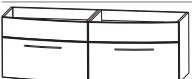

Passendes Zubehör finden Sie im separaten Register!

Programm 040 - Typenliste

| Tiefenangabe entspricht der Korpus-tiefe | | Tiefe in mm | Breite in mm | Höhe in mm | Artikelnummer | Anschlag | Aufpreis Hoch- glanz Korpus |
|--|--|----------------|-----------------|---------------|--|----------|--------------------------------------|
|  <p>Waschtischunterschrank Frontblende 2 Türen je 1 Glasfachboden 1 Metallauszug mit Einzugsdämpfung und Reling seitliche Korpus-tiefe = 230 mm</p> <p>für evermite- und Glaswaschtische</p> <p>Optionales Zubehör: Raumparsiphon DN 40 Raumparsiphon DN 32</p> | | 450 | 1400 | 480 | WUA 3 5 1 4 1 M PZ 1 3 6 7 PZ 1 4 2 3 | | |
|  <p>Waschtischunterschrank 1 Metallschubkasten mit Einzugsdämpfung 1 Metallauszug mit Einzugsdämpfung und Reling 2 Türen je 1 Glasfachboden seitliche Korpus-tiefe = 230 mm</p> <p>für evermite-Waschtische</p> <p>Optionales Zubehör: Raumparsiphon DN 40 Raumparsiphon DN 32</p> | | 450 | 1400 | 480 | WUA 3 5 1 4 7 M PZ 1 3 6 7 PZ 1 4 2 3 | | |
|  <p>Waschtischunterschrank 1 Metallschubkasten mit Einzugsdämpfung 1 Metallauszug mit Einzugsdämpfung inkl. Reling 2 Türen je 1 Glasfachboden seitliche Korpus-tiefe = 230 mm</p> <p>für Glaswaschtische</p> <p>Optionales Zubehör: Raumparsiphon DN 40 Raumparsiphon DN 32</p> | | 450 | 1400 | 480 | WUA 3 5 1 4 5 M PZ 1 3 6 7 PZ 1 4 2 3 | | |
|  <p>Waschtischunterschrank 2 Elemente 2 Frontblenden 2 Metallauszüge mit Einzugsdämpfung und Reling seitliche Korpus-tiefe = 400 mm</p> <p>für evermite-Waschtische für Doppelwaschtisch-Lösung</p> <p>Optionales Zubehör: Raumparsiphon DN 40 (2 Stück bestellen) Raumparsiphon DN 32 (2 Stück bestellen)</p> | | 500 | 1400 | 480 | WUA 3 5 1 4 3 M PZ 1 3 6 7 PZ 1 4 2 3 | | |

Passendes Zubehör finden Sie im separaten Register!

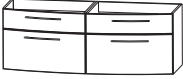
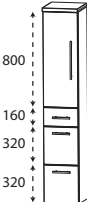
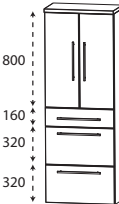
Programm 040 - Typenliste

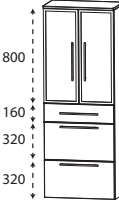
| Tiefenangabe entspricht der Korpus-tiefe | | Tiefe in mm | Breite in mm | Höhe in mm | Artikelnummer | Anschlag | Aufpreis Hochglanz Korpus |
|---|--|-------------|--------------|------------|--------------------------|----------|---------------------------|
| <h2>Waschtischunterschränke</h2> | | | | | | | |
|  | <p>Waschtischunterschrank 2 Elemente 2 Metallauszüge mit Einzugsdämpfung 2 Metallauszüge mit Einzugsdämpfung und Reling seitliche Korpus-tiefe = 400 mm</p> <p>für evermite-Waschtische für Doppelwaschtisch-Lösung</p> <p>Optionales Zubehör: Raumspar-siphon DN 40 (2 Stück bestellen) Raumspar-siphon DN 32 (2 Stück bestellen)</p> | 500 | 1400 | 480 | W U A 3 5 1 4 6 M | | |
| <h2>Hochschränke</h2> | | | | | | | |
|  | <p>Hochschrank 1 Tür 2 Glasfachböden (o.) 2 Metallauszüge mit Einzugsdämpfung 1 Metallschubkasten mit Einzugsdämpfung 1 Abdeckplatte 330 mm tief</p> | 300 | 300 | 1628 | H N A 0 9 3 A 7 M | L/R | |
| | | 300 | 400 | 1628 | H N A 0 9 4 A 7 M | L/R | |
|  | <p>Hochschrank 2 Türen 2 Glasfachböden (o.) 2 Metallauszüge mit Einzugsdämpfung 1 Metallschubkasten mit Einzugsdämpfung 1 Abdeckplatte 330 mm tief</p> | 300 | 600 | 1628 | H N A 0 9 6 A 7 M | | |
|  | <p>Hochschrank 1 Alu Rahmentür mit satiniertem Glas 2 Glasfachböden (o.) 2 Metallauszüge mit Einzugsdämpfung 1 Metallschubkasten mit Einzugsdämpfung 1 Abdeckplatte 330 mm tief</p> | 300 | 300 | 1628 | H N A 0 9 3 B 7 M | L/R | |
|  | <p>Hochschrank 2 Alu Rahmentüren mit satiniertem Glas 2 Glasfachböden (o.) 2 Metallauszüge mit Einzugsdämpfung 1 Metallschubkasten mit Einzugsdämpfung 1 Abdeckplatte 330 mm tief</p> | 300 | 600 | 1628 | H N A 0 9 6 B 7 M | | |

Passendes Zubehör finden Sie im separaten Register!

Programm 040 - Typenliste



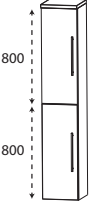
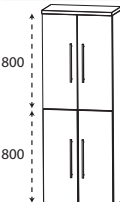
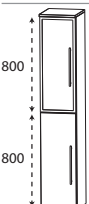
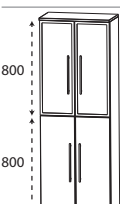
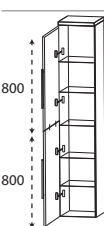

Tiefenangabe entspricht der Korpus-tiefe

Hochschränke

| | Tiefe in mm | Breite in mm | Höhe in mm | Artikelnummer | Anschlag | Aufpreis Hoch- glanz Korpus |
|---|----------------|-----------------|---------------|--------------------------|----------|--------------------------------------|
|  <p>800 800</p> | 300 | 300 | 1628 | H N A 0 3 3 A 7 | L/R | |
| | 300 | 400 | 1628 | H N A 0 3 4 A 7 | L/R | |
| | 150-299 | 300 | 1628 | H V A 0 3 3 0 | L/R | |
| | 150-299 | 400 | 1628 | H V A 0 3 4 0 | L/R | |
|  <p>800 800</p> | 300 | 600 | 1628 | H N A 0 3 6 A 7 | | |
| | 150-299 | 600 | 1628 | H V A 0 3 6 0 | | |
|  <p>800 800</p> | 300 | 300 | 1628 | H N A 0 3 3 B 7 | L/R | |
| | 150-299 | 300 | 1628 | H V A 0 3 3 1 | L/R | |
|  <p>800 800</p> | 300 | 600 | 1628 | H N A 0 3 6 B 7 | | |
| | 150-299 | 600 | 1628 | H V A 0 3 6 1 | | |
|  <p>800 800</p> | 300 | 300 | 1628 | H N A 0 3 3 A 7 1 | L/R | |
| | 300 | 400 | 1628 | H N A 0 3 4 A 7 1 | L/R | |

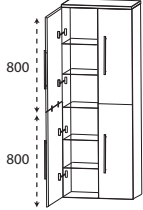
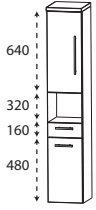

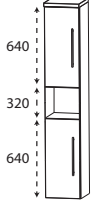
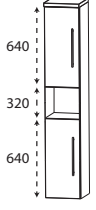
Passendes Zubehör finden Sie im separaten Register!

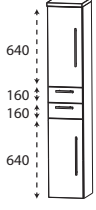
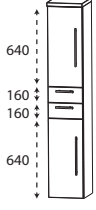
Programm 040 - Typenliste

| Tiefenangabe entspricht der Korpus-tiefe | | Tiefe in mm | Breite in mm | Höhe in mm | Artikelnummer | Anschlag | Aufpreis Hochglanz Korpus |
|---|--|-------------|--------------|------------|------------------|----------|---------------------------|
|  <p>Hochschrank als Besenschrank 2 miteinander verlaschte Türen links 2 miteinander verlaschte Türen rechts 5 durchgängige Glasfachböden 1 Abdeckplatte 330 mm tief</p> | | 300 | 600 | 1628 | HNA036A71 | | |
|  <p>Hochschrank 1 Tür 1 Glasfachboden (o.) 1 offenes Fach 1 Metallschubkasten mit Einzugsdämpfung 1 Tür 1 Glasfachboden (u.) 1 Abdeckplatte 330 mm tief</p> | | 300 | 300 | 1628 | HNA023A71 | L/R | |
|  <p>Hochschrank 2 Türen 1 Glasfachboden (o.) 1 offenes Fach 1 Metallschubkasten mit Einzugsdämpfung 2 Türen 1 Glasfachboden (u.) 1 Abdeckplatte 330 mm tief</p> | | 300 | 600 | 1628 | HNA026A71 | | |
|  <p>Hochschrank 1 Tür 1 Glasfachboden (o.) 1 offenes Fach 1 Tür 1 Glasfachboden (u.) 1 Abdeckplatte 330 mm tief</p> | | 300 | 300 | 1628 | HNA023A72 | L/R | |
|  <p>Hochschrank 1 Tür 1 Glasfachboden (o.) 1 offenes Fach 1 Tür 1 Glasfachboden (u.) 1 Abdeckplatte 330 mm tief</p> | | 300 | 400 | 1628 | HNA024A72 | L/R | |
|  <p>Hochschrank 2 Türen 1 Glasfachboden (o.) 1 offenes Fach 2 Türen 1 Glasfachboden (u.) 1 Abdeckplatte 330 mm tief</p> | | 300 | 600 | 1628 | HNA026A72 | | |
|  <p>Hochschrank 1 Tür 1 Glasfachboden (o.) 2 Metallschubkästen mit Einzugsdämpfung 1 Tür 1 Glasfachboden (u.) 1 Abdeckplatte 330 mm tief</p> | | 300 | 300 | 1628 | HNA043A71 | L/R | |
|  <p>Hochschrank 1 Tür 1 Glasfachboden (o.) 2 Metallschubkästen mit Einzugsdämpfung 1 Tür 1 Glasfachboden (u.) 1 Abdeckplatte 330 mm tief</p> | | 300 | 400 | 1628 | HNA044A71 | L/R | |

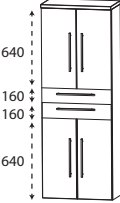
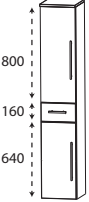
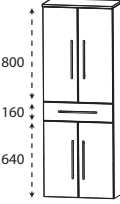
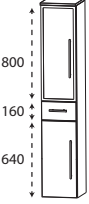
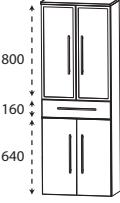

Passendes Zubehör finden Sie im separaten Register!

Programm 040 - Typenliste

| Tiefenangabe entspricht der Korpus-tiefe | | Tiefe in mm | Breite in mm | Höhe in mm | Artikelnummer | Anschlag | Aufpreis Hoch- glanz Korpus |
|--|--|----------------|-----------------|---------------|--------------------------|----------|--------------------------------------|
| Hochschränke | | | | | | | |
|  | Hochschrank 2 Türen 1 Glasfachboden (o.) 2 Metallschubkästen mit Einzugsdämpfung 2 Türen 1 Glasfachboden (u.) 1 Abdeckplatte 330 mm tief | 300 | 600 | 1628 | H N A 0 4 6 A 7 1 | | |
|  | Hochschrank 1 Tür 2 Glasfachböden (o.) 1 Metallschubkasten mit Einzugsdämpfung 1 Tür 1 Glasfachboden (u.) 1 Abdeckplatte 330 mm tief | 300 | 300 | 1628 | H N A 0 5 3 A 7 M | L/R | |
|  | Hochschrank 2 Türen 2 Glasfachböden (o.) 1 Metallschubkasten mit Einzugsdämpfung 2 Türen 1 Glasfachboden (u.) 1 Abdeckplatte 330 mm tief | 300 | 600 | 1628 | H N A 0 5 6 A 7 M | | |
|  | Hochschrank 1 Alu Rahmentür mit satiniertem Glas 2 Glasfachböden (o.) 1 Metallschubkasten mit Einzugsdämpfung 1 Tür 1 Glasfachboden (u.) 1 Abdeckplatte 330 mm tief | 300 | 300 | 1628 | H N A 0 5 3 B 7 M | L/R | |
|  | Hochschrank 2 Alu Rahmentüren mit satiniertem Glas 2 Glasfachböden (o.) 1 Metallschubkasten mit Einzugsdämpfung 2 Türen 1 Glasfachboden (u.) 1 Abdeckplatte 330 mm tief | 300 | 600 | 1628 | H N A 0 5 6 B 7 M | | |
|  | Hochschrank mit Wäschekippe 1 Tür 2 Glasfachböden 1 Metallschubkasten mit Einzugsdämpfung 1 Wäschekippe mit Drahtkorb 1 Abdeckplatte 330 mm tief Volumen Wäschekippe: 25 Liter Volumen Wäschekippe: 35 Liter | 300 | 300 | 1628 | H N A 0 5 3 A 7 W | L/R | |
| | | 300 | 400 | 1628 | H N A 0 5 4 A 7 W | L/R | |



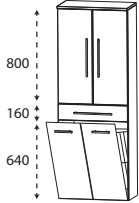
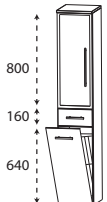

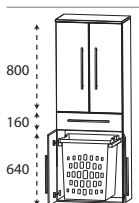
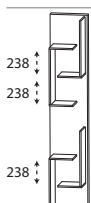
Passendes Zubehör finden Sie im separaten Register!

Programm 040 - Typenliste

| Tiefenangabe entspricht der Korpus-tiefe | | Tiefe in mm | Breite in mm | Höhe in mm | Artikelnummer | Anschlag | Aufpreis Hochglanz Korpus |
|---|---|-------------|--------------|------------|------------------------------|----------|---------------------------|
| Hochschränke | | | | | | | |
|  | <p>Hochschrank mit Wäschekippe</p> <ul style="list-style-type: none"> 2 Türen 2 Glasfachböden 1 Metallschubkasten mit Einzugsdämpfung 1 Wäschekippe mit Drahtkorb 1 Abdeckplatte 330 mm tief <p>Volumen Wäschekippe: 55 Liter</p> | 300 | 600 | 1628 | H N A 0 5 6 A 7 W | | |
|  | <p>Hochschrank mit Wäschekippe</p> <ul style="list-style-type: none"> 1 Alu Rahmentür mit satinierem Glas 2 Glasfachböden 1 Metallschubkasten mit Einzugsdämpfung 1 Wäschekippe mit Drahtkorb 1 Abdeckplatte 330 mm tief <p>Volumen Wäschekippe: 25 Liter</p> | 300 | 300 | 1628 | H N A 0 5 3 B 7 W L/R | | |
|  | <p>Hochschrank mit Wäschekippe</p> <ul style="list-style-type: none"> 2 Alu Rahmentüren mit satinierem Glas 2 Glasfachböden 1 Metallschubkasten mit Einzugsdämpfung 1 Wäschekippe mit Drahtkorb 1 Abdeckplatte 330 mm tief <p>Volumen Wäschekippe: 55 Liter</p> | 300 | 600 | 1628 | H N A 0 5 6 B 7 W | | |
|  | <p>Hochschrank mit Wäscheauszug</p> <ul style="list-style-type: none"> 2 Türen 2 Glasfachböden (o.) 1 Metallschubkasten mit Einzugsdämpfung 2 Türen 1 Wäscheauszug mit Kunststoffkorb 1 Abdeckplatte 330 mm tief <p>Volumen Wäscheauszug: 40 Liter</p> | 300 | 600 | 1628 | H N A 0 5 6 A 1 W | | |
| Hochschrank-Regale | | | | | | | |
|  | <p>Hochschrank-Regal mit offener Ablage in Korpusdekor</p> | 150 | 300 | 1600 | R G 1 0 3 0 0 1 | | |

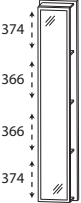
Passendes Zubehör finden Sie im separaten Register!

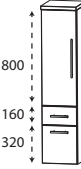
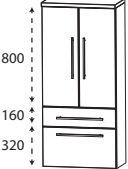
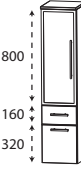
Programm 040 - Typenliste

| Tiefenangabe entspricht der Korpusstärke | | Tiefe in mm | Breite in mm | Höhe in mm | Artikelnummer | | | Anschlag | Aufpreis Hoch- glanz Korpus |
|--|---|----------------|-----------------|---------------|---------------|--------------------|-----|----------|--------------------------------------|
| Hochschrank-Regale | | | | | | | | | |
|  | Hochschrank-Regal mit Spiegelfläche 4 Ablagefächer in Korpusdekor | 150 | 300 | 1600 | RG | 1 0 3 0 0 2 | | | |
|  | Hochschrank-Regal 4 Funktionshaken 4 Ablagefächer in Korpusdekor | 150 | 300 | 1600 | RG | 1 0 3 0 0 3 | | | |
| Mittelschränke | | | | | | | | | |
|  | Mittelschrank 1 Tür 2 Glasfachböden (o.) 1 Metallauszug mit Einzugsdämpfung 1 Metallschubkasten mit Einzugsdämpfung 1 Abdeckplatte 330 mm tief | 300 | 300 | 1308 | MNA | 8 8 3 A 7 M | L/R | | |
|  | Mittelschrank 2 Türen 2 Glasfachböden (o.) 1 Metallauszug mit Einzugsdämpfung 1 Metallschubkasten mit Einzugsdämpfung 1 Abdeckplatte 330 mm tief | 300 | 600 | 1308 | MNA | 8 8 6 A 7 M | | | |
|  | Mittelschrank 1 Alu Rahmentür mit satiniertem Glas 2 Glasfachböden (o.) 1 Metallauszug mit Einzugsdämpfung 1 Metallschubkasten mit Einzugsdämpfung 1 Abdeckplatte 330 mm tief | 300 | 300 | 1308 | MNA | 8 8 3 B 7 M | L/R | | |
|  | Mittelschrank 2 Alu Rahmentüren mit satiniertem Glas 2 Glasfachböden (o.) 1 Metallauszug mit Einzugsdämpfung 1 Metallschubkasten mit Einzugsdämpfung 1 Abdeckplatte 330 mm tief | 300 | 600 | 1308 | MNA | 8 8 6 B 7 M | | | |

Passendes Zubehör finden Sie im separaten Register!

Programm 040 - Typenliste

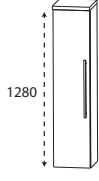
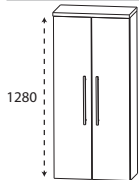
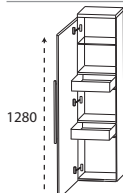
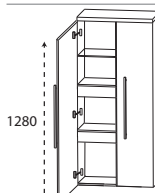
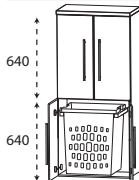
| Tiefenangabe entspricht der Korpus-tiefe | | Tiefe in mm | Breite in mm | Höhe in mm | Artikelnummer | Anschlag | Aufpreis Hochglanz Korpus |
|---|--|-------------|--------------|------------|--------------------------|----------|---------------------------|
|  | Mittelschrank 1 Tür 4 Glasfachböden 1 Abdeckplatte 330 mm tief | 300 | 300 | 1308 | M N A 8 1 3 A | 7 L/R | |
| | | 300 | 400 | 1308 | M N A 8 1 4 A | 7 L/R | |
| | Maßvariabel: Bitte die Korpus-tiefe angeben. Ablageplatte wird der Schranktiefe angepasst. | 150-299 | 300 | 1308 | M V A 8 1 3 0 | L/R | |
| | | 150-299 | 400 | 1308 | M V A 8 1 4 0 | L/R | |
|  | Mittelschrank 2 Türen 4 Glasfachböden 1 Abdeckplatte 330 mm tief | 300 | 600 | 1308 | M N A 8 1 6 A | 7 | |
| | Maßvariabel: Bitte die Korpus-tiefe angeben. Ablageplatte wird der Schranktiefe angepasst. | 150-299 | 600 | 1308 | M V A 8 1 6 0 | | |
|  | Mittelschrank mit Innenschubkästen 1 Tür 2 Metall-Innenschubkästen mit Einzugsdämpfung 1 Glasfachboden 1 Abdeckplatte 330 mm tief | 300 | 300 | 1308 | M N A 8 4 3 A | 7 L/R | |
| | | 300 | 400 | 1308 | M N A 8 4 4 A | 7 L/R | |
|  | Mittelschrank mit Innenschubkästen 2 Türen 2 durchgängige Metall-Innenschubkästen mit Einzugsdämpfung 1 durchgängiger Glasfachboden 1 Abdeckplatte 330 mm tief | 300 | 600 | 1308 | M N A 8 4 6 A | 7 | |
| | | | | | | | |
|  | Mittelschrank mit Wäscheauszug 2 Türen 1 Glasfachboden (o.) 2 Türen 1 Wäscheauszug mit Kunststoffkorb Volumen Wäscheauszug: 40 Liter 1 Abdeckplatte 330 mm tief | 300 | 600 | 1308 | M N A 8 3 6 A 1 W | | |
| | | | | | | | |

Passendes Zubehör finden Sie im separaten Register!

Programm 040 - Typenliste

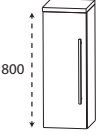
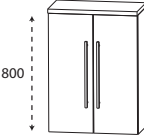
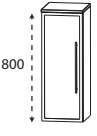
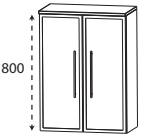
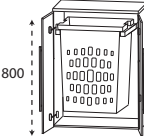
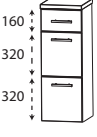
| Tiefenangabe entspricht der Korpus­tiefe | | Tiefe in mm | Breite in mm | Höhe in mm | Artikelnummer | Anschlag | Aufpreis Hoch- glanz Korpus |
|---|---|----------------|-----------------|---------------|--------------------------|----------|--------------------------------------|
|  <p>800</p> | Highboard 1 Tür 2 Glasfachböden 1 Abdeckplatte 330 mm tief | 300 | 300 | 828 | H B A 5 1 3 A | 7 L/R | |
| | | 300 | 400 | 828 | H B A 5 1 4 A | 7 L/R | |
| | Maßvariabel: Bitte die Korpus­tiefe angeben. | 150-299 | 300 | 828 | H B V A 5 1 3 | L/R | |
| | Ablageplatte wird der Schranktiefe angepasst. | 150-299 | 400 | 828 | H B V A 5 1 4 | L/R | |
|  <p>800</p> | Highboard 2 Türen 2 Glasfachböden 1 Abdeckplatte 330 mm tief | 300 | 600 | 828 | H B A 5 1 6 A | 7 | |
| | Maßvariabel: Bitte die Korpus­tiefe angeben. Ablageplatte wird der Schranktiefe angepasst. | 150-299 | 600 | 828 | H B V A 5 1 6 | | |
|  <p>800</p> | Highboard 1 Alu Rahmentür mit satiniertem Glas 2 Glasfachböden 1 Abdeckplatte 330 mm tief | 300 | 300 | 828 | H B A 5 1 3 B | 7 L/R | |
| | Maßvariabel: Bitte die Korpus­tiefe angeben. Ablageplatte wird der Schranktiefe angepasst. | 150-299 | 300 | 828 | H B V A 5 1 3 | 1 L/R | |
|  <p>800</p> | Highboard 2 Alu Rahmentüren mit satiniertem Glas 2 Glasfachböden 1 Abdeckplatte 330 mm tief | 300 | 600 | 828 | H B A 5 1 6 B | 7 | |
| | Maßvariabel: Bitte die Korpus­tiefe angeben. Ablageplatte wird der Schranktiefe angepasst. | 150-299 | 600 | 828 | H B V A 5 1 6 | 1 | |
|  <p>800</p> | Highboard mit Wäscheauszug 2 Türen 1 Wäscheauszug mit Kunststoffkorb 1 Abdeckplatte 330 mm tief Volumen Wäscheauszug: 40 Liter | 300 | 600 | 828 | H B A 5 1 6 A 1 W | | |
|  <p>160 320 320</p> | Highboard 1 Metallschubkasten mit Einzugsdämpfung 2 Metallauszüge mit Einzugsdämpfung 1 Abdeckplatte 330 mm tief | 300 | 300 | 828 | H B A 5 6 3 A 7 M | | |
| | | 300 | 400 | 828 | H B A 5 6 4 A 7 M | | |



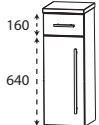
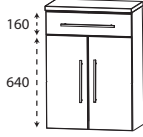
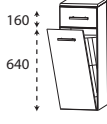
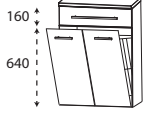
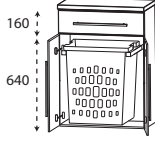

Passendes Zubehör finden Sie im separaten Register!

Programm 040 - Typenliste

| Tiefenangabe entspricht der Korpus-tiefe | | Tiefe in mm | Breite in mm | Höhe in mm | Artikelnummer | Anschlag | Aufpreis Hochglanz Korpus |
|---|---|-------------|--------------|------------|--|------------|---------------------------|
| Highboards | | | | | | | |
|  | <p>Highboard 1 Metallschubkasten mit Einzugsdämpfung 2 Metallauszüge mit Einzugsdämpfung 1 Abdeckplatte 330 mm tief</p> | 300 | 600 | 828 | H B A 5 5 6 6 A 7 M | | |
|  | <p>Highboard 1 Metallschubkasten mit Einzugsdämpfung 1 Tür 1 Glasfachboden 1 Abdeckplatte 330 mm tief</p> | 300 300 | 300 400 | 828 828 | H B A 5 5 3 A 7 M H B A 5 5 4 A 7 M | L/R L/R | |
|  | <p>Highboard 1 Metallschubkasten mit Einzugsdämpfung 2 Türen 1 Glasfachboden 1 Abdeckplatte 330 mm tief</p> | 300 | 600 | 828 | H B A 5 5 6 A 7 M | | |
|  | <p>Highboard mit Wäschekippe 1 Metallschubkasten mit Einzugsdämpfung 1 Wäschekippe mit Drahtkorb 1 Abdeckplatte 330 mm tief</p> | | | | | | |
| | Volumen Wäschekippe: 25 Liter | 300 | 300 | 828 | H B A 5 5 3 A 7 W | | |
| | Volumen Wäschekippe: 35 Liter | 300 | 400 | 828 | H B A 5 5 4 A 7 W | | |
|  | <p>Highboard mit Wäschekippe 1 Metallschubkasten mit Einzugsdämpfung 1 Wäschekippe mit Drahtkorb 1 Abdeckplatte 330 mm tief</p> | | | | | | |
| | Volumen Wäschekippe: 55 Liter | 300 | 600 | 828 | H B A 5 5 6 A 7 W | | |
|  | <p>Highboard mit Wäscheauszug 1 Metallschubkasten mit Einzugsdämpfung 2 Türen 1 Wäscheauszug mit Kunststoffkorb 1 Abdeckplatte 325 mm tief</p> | | | | | | |
| | Volumen Wäscheauszug: 40 Liter | 300 | 600 | 828 | H B A 5 5 6 A 1 W | | |

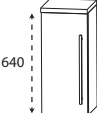
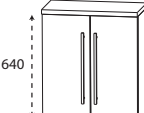
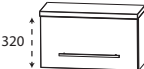

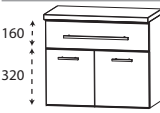
Passendes Zubehör finden Sie im separaten Register!

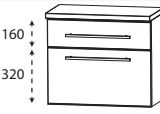
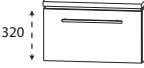
Programm 040 - Typenliste

| Tiefenangabe entspricht der Korpus-tiefe | | Tiefe in mm | Breite in mm | Höhe in mm | Artikelnummer | Anschlag | Aufpreis Hochglanz Korpus |
|--|--|-------------|--------------|------------|----------------------|----------------|---------------------------|
| Oberschränke | | | | | | | |
|  | Oberschrank 1 Tür 1 Glasfachboden 1 Abdeckplatte 180 mm tief | 150 | 300 | 668 | O G A 4 1 3 A | 7 L/R | |
| | | 150 | 400 | 668 | O G A 4 1 4 A | 7 L/R | |
| | Maßvariabel: Bitte die Korpus-tiefe angeben. Ablageplatte wird der Schranktiefe angepasst. | 151-300 | 300 | 668 | O V A 4 1 3 0 | L/R | |
| | | 151-300 | 400 | 668 | O V A 4 1 4 0 | L/R | |
|  | Oberschrank 2 Türen 1 Glasfachboden 1 Abdeckplatte 180 mm tief | 150 | 600 | 668 | O G A 4 1 6 A | 7 | |
| | Maßvariabel: Bitte die Korpus-tiefe angeben. Ablageplatte wird der Schranktiefe angepasst. | 151-300 | 600 | 668 | O V A 4 1 6 0 | | |
|  | Oberschrank 1 Klapptür 1 Abdeckplatte 260 mm tief | 230 | 600 | 348 | O M A 2 1 6 A | 7 K | |
| Unterschränke | | | | | | | |
|  | Unterschrank 1 Metallschubkasten mit Einzugsdämpfung 1 Tür 1 Abdeckplatte 330 mm tief | 300 | 300 | 508 | U N A 3 2 3 A | 7 M L/R | |
| | | 300 | 400 | 508 | U N A 3 2 4 A | 7 M L/R | |
|  | Unterschrank 1 Metallschubkasten mit Einzugsdämpfung 2 Türen 1 Abdeckplatte 330 mm tief | 300 | 600 | 508 | U N A 3 2 6 A | 7 M | |
| | | | | | | | |
|  | Unterschrank 1 Metallschubkasten mit Einzugsdämpfung 1 Metallauszug mit Einzugsdämpfung 1 Abdeckplatte 330 mm tief | 300 | 300 | 508 | U N A 3 4 3 A | 7 M | |
| | | 300 | 400 | 508 | U N A 3 4 4 A | 7 M | |
|  | Unterschrank 1 Metallschubkasten mit Einzugsdämpfung 1 Metallauszug mit Einzugsdämpfung 1 Abdeckplatte 330 mm tief | 300 | 600 | 508 | U N A 3 4 6 A | 7 M | |
| | | | | | | | |
|  | Unterschrank 1 Klapptür 1 Abdeckplatte 260 mm tief | 230 | 600 | 348 | U M A 2 1 6 A | 7 K | |

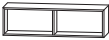

Passendes Zubehör finden Sie im separaten Register!

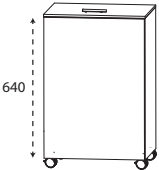
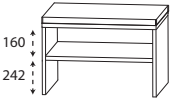
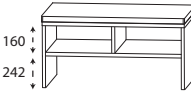
Programm 040 - Typenliste

| Tiefenangabe entspricht der Korpus­tiefe | | Tiefe in mm | Breite in mm | Höhe in mm | Artikelnummer | Anschlag | Aufpreis Hoch- glanz Korpus |
|---|--|----------------|-----------------|---------------|------------------------|----------|--------------------------------------|
| Regale | | | | | | | |
|  | Funktionsregal Ecken auf Gehrung geschnitten senkrechte oder waagerechte Montage möglich Bitte Farbvariante angeben: Nr. 501 weiß matt lackiert Nr. 547 schwarz matt lackiert | 150 | 300 | 160 | RGL 1 1 3 0 0 1 | | |
|  | Funktionsregal Ecken auf Gehrung geschnitten senkrechte oder waagerechte Montage möglich Bitte Farbvariante angeben: Nr. 501 weiß matt lackiert Nr. 547 schwarz matt lackiert | 150 | 600 | 160 | RGL 1 1 6 0 0 2 | | |
|  | Funktionsregal Ecken auf Gehrung geschnitten senkrechte oder waagerechte Montage möglich Bitte Farbvariante angeben: Nr. 501 weiß matt lackiert Nr. 547 schwarz matt lackiert | 150 | 900 | 160 | RGL 1 1 9 0 0 3 | | |
| Wäscherolli | | | | | | | |
|  | Wäscherolli 1 Klappdeckel, inkl. Dämpfung 1 herausnehmbarer Wäschesack, waschbar 4 Rollen (2 feststellbar) Farbvariante entspricht der Korpusfarbe Höhenangabe inkl. Rollen (100 mm) | 470 | 470 | 756 | WRS 4 0 4 7 | | |
| Sitzbänke | | | | | | | |
|  | Sitzbank 1 Ablagefach 1 Sitzkissen aus Kunstleder in creme-weiß Farbvariante entspricht der Korpusfarbe | 450 | 600 | 508 | SET BANK 6 | | |
|  | Sitzbank 2 Ablagefächer 1 Sitzkissen aus Kunstleder in creme-weiß Farbvariante entspricht der Korpusfarbe | 450 | 900 | 508 | SET BANK 9 | | |



Passendes Zubehör finden Sie im separaten Register!

Programm 040 - Typenliste





| Tiefenangabe entspricht der Korpus-tiefe | Tiefe in mm | Breite in mm | Höhe in mm | Artikelnummer | Anschlag | Aufpreis Hochglanz Korpus |
|--|-------------|--------------|------------|------------------------|----------|---------------------------|
| Glas - Ablageboarde | | | | | | |
|  Glas - Ablageboard inkl. Metallhalter | | | | | | |
| 400 mm breit inkl. 2 Metallhalter | 130 | 400 | 8 | ABG 1 3 4 0 0 8 | | |
| 600 mm breit inkl. 2 Metallhalter | 130 | 600 | 8 | ABG 1 3 6 0 0 8 | | |
| 700 mm breit inkl. 2 Metallhalter | 130 | 700 | 8 | ABG 1 3 7 0 0 8 | | |
| 900 mm breit inkl. 3 Metallhalter | 130 | 900 | 8 | ABG 1 3 9 0 0 8 | | |
| 1200 mm breit inkl. 3 Metallhalter | 130 | 1200 | 8 | ABG 1 3 1 2 0 8 | | |
| 1400 mm breit inkl. 4 Metallhalter | 130 | 1400 | 8 | ABG 1 3 1 4 0 8 | | |
| Steckboarde | | | | | | |
|  Steckboard rundum mit ABS-Dickkante inkl. Steckboardträger | | | | | | |
| 300 mm breit inkl. 2 Steckboardträger | 150 | 300 | 28 | SBG 6 0 3 0 | | |
| 400 mm breit inkl. 2 Steckboardträger | 150 | 400 | 28 | SBG 6 0 4 0 | | |
| 600 mm breit inkl. 2 Steckboardträger | 150 | 600 | 28 | SBG 6 0 6 0 | | |
| 700 mm breit inkl. 3 Steckboardträger | 150 | 700 | 28 | SBG 6 0 7 0 | | |
| 900 mm breit inkl. 3 Steckboardträger | 150 | 900 | 28 | SBG 6 0 9 0 | | |
| 1200 mm breit inkl. 3 Steckboardträger | 150 | 1200 | 28 | SBG 6 0 1 2 | | |
| 1400 mm breit inkl. 3 Steckboardträger | 150 | 1400 | 28 | SBG 6 0 1 4 | | |

Passendes Zubehör finden Sie im separaten Register!



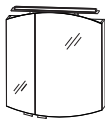

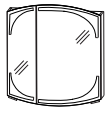

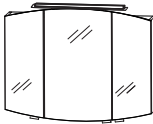
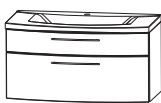
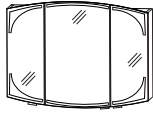
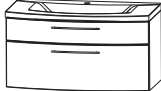

Programm 040 - Typenliste

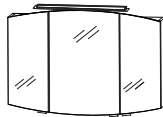
| Tiefenangabe entspricht der Korpus-tiefe | | Tiefe in mm | Breite in mm | Höhe in mm | Artikelnummer | | | Anschlag | Aufpreis Hochglanz Korpus |
|---|---|-------------|--------------|------------|---------------|----------------|----------|----------|---------------------------|
| Zubehör | | | | | | | | | |
|  | LED-Aufbauleuchte Breite 600 mm 4,8 Watt Energieeffizienzklasse: A | 130 | 600 | 73 | P Z | 1 0 7 7 | 5 | | |
|  | LED-Aufbauleuchte Breite 900 mm 7,44 Watt Energieeffizienzklasse: A | 130 | 900 | 73 | P Z | 1 0 7 8 | 5 | | |

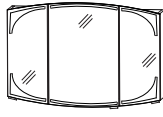

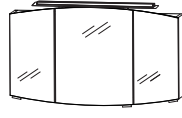
Programm 040 - Planungsbeispiele

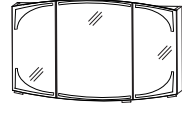
| | | | |
|------------------------------------|-------------------|--|--------------|
| CLE-2170-2 | |   | 700 mm breit |
| 1 Spiegelschrank, 700 mm | S 2 A 4 3 7 0 S 9 | | |
| 1 Waschtischunterschrank | W U A 3 5 7 0 7 M | | |
| 1 evermite Waschtisch, LED, 700 mm | S W M 8 2 0 7 B 1 | | |
| Aufpreis Hochglanz Korpus | | | |
| CLE-2170-3 | |   | 700 mm breit |
| 1 Spiegelschrank, 700 mm | S 2 A 4 3 7 R 3 9 | | |
| 1 Waschtischunterschrank | W U A 3 5 7 0 7 M | | |
| 1 evermite Waschtisch, LED, 700 mm | S W M 8 2 0 7 B 1 | | |
| Aufpreis Hochglanz Korpus | | | |
| CLE-2190-2 | |   | 900 mm breit |
| 1 Spiegelschrank, 900 mm | S 2 A 4 3 9 0 S 9 | | |
| 1 Waschtischunterschrank | W U A 3 5 9 0 7 M | | |
| 1 evermite Waschtisch, LED, 900 mm | S W M 8 2 0 9 B 1 | | |
| Aufpreis Hochglanz Korpus | | | |
| CLE-2190-3 | |   | 900 mm breit |
| 1 Spiegelschrank, 900 mm | S 2 A 4 3 9 0 3 9 | | |
| 1 Waschtischunterschrank | W U A 3 5 9 0 7 M | | |
| 1 evermite Waschtisch, LED, 900 mm | S W M 8 2 0 9 B 1 | | |
| Aufpreis Hochglanz Korpus | | | |

Programm 040 - Planungsbeispiele

| | | | |
|-------------------------------------|-------------------|--|---------------|
| CLE-2112-2 | |   | |
| 1 Spiegelschrank, 1200 mm | S 2 A 4 3 1 2 S 9 | | |
| 1 Waschtischunterschrank | W U A 3 5 1 2 7 M | | |
| 1 evermite Waschtisch, LED, 1200 mm | S W M 8 2 2 0 B 1 | | |
| Aufpreis Hochglanz Korpus | | | 1200 mm breit |
| CLE-2112-3 | |   | |
| 1 Spiegelschrank 1200 mm | S 2 A 4 3 1 2 3 9 | | |
| 1 Waschtischunterschrank | W U A 3 5 1 2 7 M | | |
| 1 evermite Waschtisch, LED, 1200 mm | S W M 8 2 2 0 B 1 | | |
| Aufpreis Hochglanz Korpus | | | 1200 mm breit |
| CLE-2114-2 | |   | |
| 1 Spiegelschrank, 1400 mm | S 2 A 4 3 1 4 S 9 | | |
| 1 Waschtischunterschrank | W U A 3 5 1 4 7 M | | |
| 1 evermite Waschtisch, LED, 1400 mm | S W M 8 2 4 0 B 1 | | |
| Aufpreis Hochglanz Korpus | | | 1400 mm breit |
| CLE-2114-3 | |   | |
| 1 Spiegelschrank, 1400 mm | S 2 A 4 3 1 4 3 9 | | |
| 1 Waschtischunterschrank | W U A 3 5 1 4 7 M | | |
| 1 evermite Waschtisch, LED, 1400 mm | S W M 8 2 4 0 B 1 | | |
| Aufpreis Hochglanz Korpus | | | 1400 mm breit |

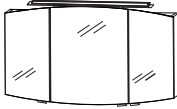
Programm 040 - Planungsbeispiele

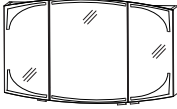
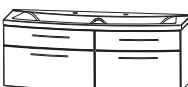
| CLE-2114-2D | | |  |  |
|---------------------------|---|-------------------|--|--|
| 1 | Spiegelschrank, 1400 mm | S 2 A 4 3 1 4 S 9 | | |
| 1 | Waschtischunterschrank | W U A 3 5 1 4 6 M | | |
| 1 | evermite Waschtisch, LED, 1400 mm Doppelwaschtisch | S W M 8 2 4 D B 1 | | |
| Aufpreis Hochglanz Korpus | | | | 1400 mm breit |
| CLE-2114-3D | | |  |  |
| 1 | Spiegelschrank, 1400 mm | S 2 A 4 3 1 4 3 9 | | |
| 1 | Waschtischunterschrank | W U A 3 5 1 4 6 M | | |
| 1 | evermite Waschtisch, LED, 1400 mm Doppelwaschtisch | S W M 8 2 4 D B 1 | | |
| Aufpreis Hochglanz Korpus | | | | 1400 mm breit |

Programm 040 - Maßskizzen

SWM 8207

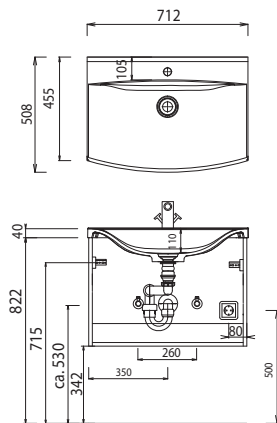

SWM 8209

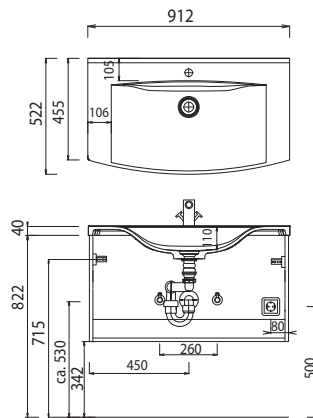

SWM 8220

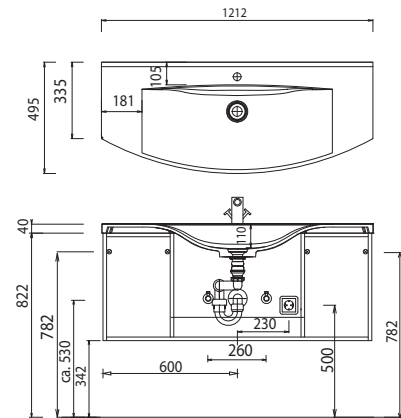

SWM 8240

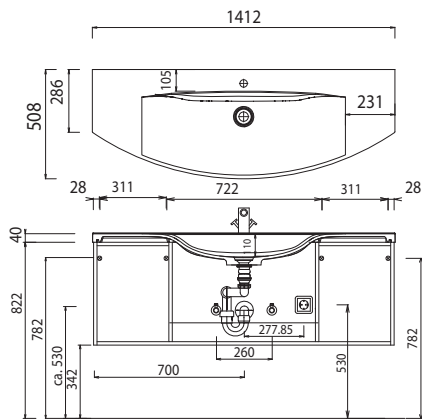

SWM 824D

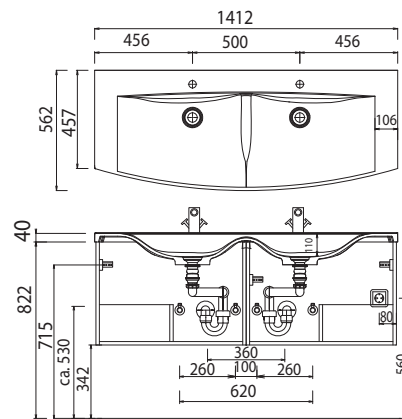

SWG 8070

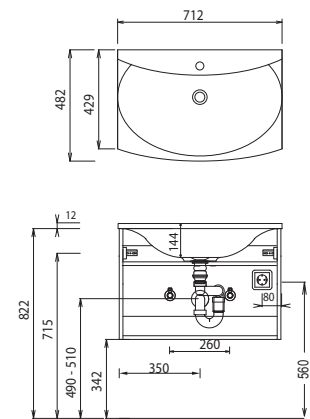

SWG 8090

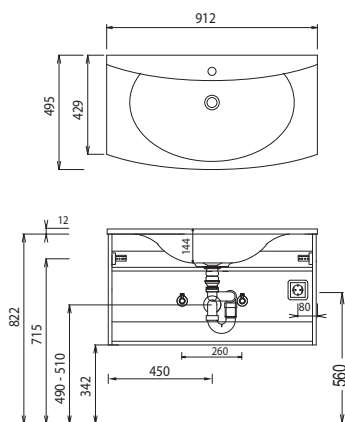

SWG 8120

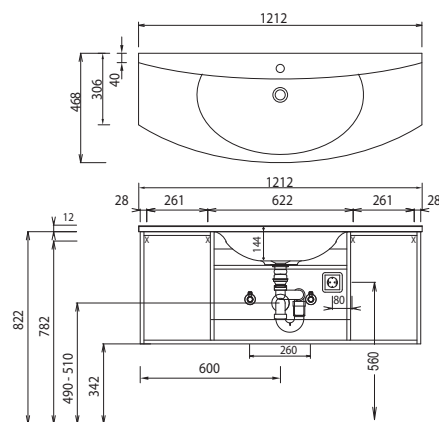

Bei Waschtischanlagen mit Befestigungsschrauben müssen die Maße zum Bohren vor Ort, nach dem Auflegen des Waschtisches auf den Unterschrank, angezeichnet werden.

Waschtische ohne Befestigungskonsolen werden mit Silikon an der Wand und auf den Möbelseiten befestigt!

Mineralguss:

Die Temperatur des Gebrauchswassers darf 55° C nicht überschreiten. Haarfärbemittel müssen bei Kontakt mit der Oberfläche sofort entfernt werden, um Fleckenbildung zu vermeiden.

Toleranzen:

Die Maßtoleranzen (+/- 5mm) und Ebenheitstoleranzen (DIN 18202) unterliegen den üblichen materialspezifischen Toleranzen für Bauwerkstoffe, anlehnend an die DIN 18202.

Programm 040 - Maßskizzen

SWG 8140

Elektroanschlüsse für Spiegelschränke

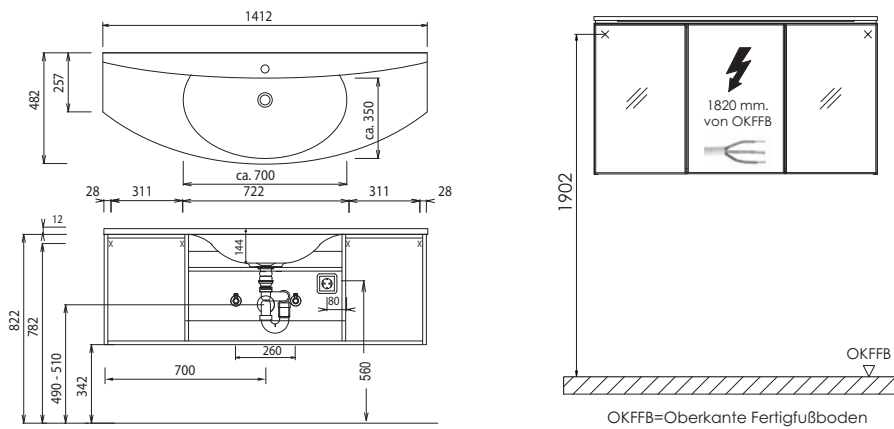

Bei Waschtischanlagen mit Befestigungsschrauben müssen die Maße zum Bohren vor Ort, nach dem Auflegen des Waschtisches auf den Unterschrank, angezeichnet werden.

Waschtische ohne Befestigungskonsolen werden mit Silikon an der Wand und auf den Möbelseiten befestigt!

Mineralguss:

Die Temperatur des Gebrauchswassers darf 55° C nicht überschreiten. Haarfärbemittel müssen bei Kontakt mit der Oberfläche sofort entfernt werden, um Fleckenbildung zu vermeiden.

Toleranzen:

Die Maßtoleranzen (+/- 5mm) und Ebenheitstoleranzen (DIN 18202) unterliegen den üblichen materialspezifischen Toleranzen für Baustoffe, anlehndend an die DIN 18202.