

# Möbel LETZ

*Finden und Wohlfühlen*



## Typenplan

Classic Line von puris - Waschtisch-Set in Anthrazit Hochglanz

### **Wichtiger Hinweis für Sie**

Etwaige Hinweise des Herstellers in dieser Produktinformation, die sich auf die Gewährleistung beziehen, haben für Sie keinerlei Bindungswirkung und können von Ihnen ignoriert werden. Ihre gesetzlichen Gewährleistungsrechte als Verbraucher uns gegenüber, als Ihrem Verkäufer, werden dadurch in keiner Weise berührt oder eingeschränkt. Sie können sich wegen aller Mängel jederzeit an uns wenden. Darüber hinaus gehende Herstellergarantien bleiben natürlich unberührt. Dieser Artikel wird hergestellt von puris Bad GmbH & Co.KG, Hinterm Gallberg 6a, 59929 Brilon, Deutschland, team2@puris.de

Möbel Letz GmbH  
Am Gewerbepark 11  
06895 Zahna-Elster

Tel.: 035383 - 6018 50

Fax.: 035383 - 6018 17

# 4life



# Classic line

Programm 040



## Frontdekore

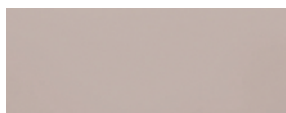

Nr. 764 Steingrau matt



Nr. 777 Cosmos grey matt

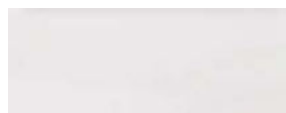

Nr. 793 Edelweiß matt



Nr. 891 Quarzgrau matt



Nr. 893 Titangrau matt



Nr. 686 Anthrazit hgl.



Nr. 722 Polarweiß hgl.



Nr. 755 Hacienda Schwarz



Nr. 769 Hacienda Grau



Nr. 792 Ulme Nachbildung



Nr. 680 Charleston Eiche



Nr. 784 Eiche hell  
Nachbildung



Nr. 785 Eiche natur  
Nachbildung



Nr. 786 Eiche Trüffel



Nr. 794 Eiche Sand

## Korpusdekore

\* Hochglanz Korpus gegen Aufpreis



Nr. 111  
Weiß matt



Nr. 164  
Steingrau matt



Nr. 177  
Cosmos grey  
matt



Nr. 191  
Quarzgrau  
matt



Nr. 193  
Titangrau matt



\*Nr. 121  
Anthrazit hgl.



\*Nr. 161  
Weiß hgl.



Nr. 155  
Hacienda  
Schwarz

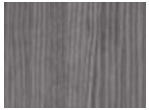

Nr. 169  
Hacienda Grau



Nr. 192  
Ulme  
Nachbildung



Nr. 180  
Charleston  
Eiche



Nr. 184  
Eiche hell  
Nachbildung



Nr. 185  
Eiche natur  
Nachbildung



Nr. 186  
Eiche Trüffel



Nr. 194  
Eiche Sand

## Waschtischfarben

evermite - Möbelwaschtische



Nr. 21  
Weiß  
**evermite**<sup>®</sup>  
kratzunempfindlich  
und pflegeleicht

Glas-Möbelwaschtische



Nr. 82  
Optiwhite



Nr. 83  
Quarzitgrau

## Technik

Auszüge und Schubkästen

Nr. 554  
Premium-Technik mit Dämpfung

Türen mit integriertem Dämpfungssystem

## Griffvariante

Nr. 290 Stangengriff chrom



Griffbohrung bei geraden  
Fronten: 96 mm / 384 mm







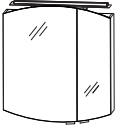

## Spiegelschränke

Serie A

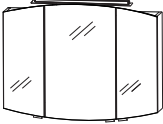
Serie B

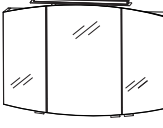

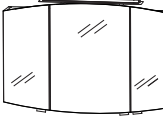
# Programm 040 - Typenliste

Tiefenangabe entspricht der Korpusstärke		Tiefe in mm	Breite in mm	Höhe in mm	Artikelnummer	Anschlag	Aufpreis Hoch- glanz Korpus
  Abb. = links inkl. Griffblöcke	<b>Spiegelschrank</b> 2 Doppelspiegeltüren mit Facettenschliff oben und unten gerundet 1 LED-Aufbauleuchte 4,8 Watt / Converter 15 Watt Energieeffizienzklasse: A 2 Glasfachböden 1 Schalter-Steckdosen-Element Türbreiten: 446 mm / 246 mm	150	700	700	<b>S 2 A 4 3 7 0 S 9</b>	L/R	
	Optionales Zubehör: LED-Waschplatzbeleuchtung LED-Waschplatzbeleuchtung Emotion Sensor für Emotion-Beleuchtung				PZ 1 0 6 3 60 PZ 1 1 5 0 60 PZ 1 0 2 0 1		
  inkl. Griffblöcke	<b>Spiegelschrank</b> 3 Doppelspiegeltüren mit Facettenschliff oben und unten gerundet 1 LED-Aufbauleuchte 4,8 Watt / Converter 15 Watt Energieeffizienzklasse: A 2 Mittelwände 6 Glasfachböden 1 Schalter-Steckdosen-Element Türbreiten: 238 mm / 412 mm / 238 mm	150	900	700	<b>S 2 A 4 3 9 0 S 9</b>		
	Optionales Zubehör: LED-Waschplatzbeleuchtung LED-Waschplatzbeleuchtung Emotion Sensor für Emotion-Beleuchtung				PZ 1 0 6 3 90 PZ 1 1 5 0 90 PZ 1 0 2 0 1		
  inkl. Griffblöcke	<b>Spiegelschrank</b> 3 Doppelspiegeltüren mit Facettenschliff oben und unten gerundet 1 LED-Aufbauleuchte 7,4 Watt / Converter 30 Watt Energieeffizienzklasse: A 2 Mittelwände 6 Glasfachböden 1 Schalter-Steckdosen-Element Türbreiten: 388 mm / 412 mm / 388 mm	150	1200	700	<b>S 2 A 4 3 1 2 S 9</b>		
	Optionales Zubehör: LED-Waschplatzbeleuchtung LED-Waschplatzbeleuchtung Emotion Sensor für Emotion-Beleuchtung				PZ 1 0 6 3 12 PZ 1 1 5 0 12 PZ 1 0 2 0 1		
  inkl. Griffblöcke	<b>Spiegelschrank</b> 3 Doppelspiegeltüren mit Facettenschliff oben und unten gerundet 1 LED-Aufbauleuchte 7,4 Watt / Converter 30 Watt Energieeffizienzklasse: A 2 Mittelwände 6 Glasfachböden 1 Schalter-Steckdosen-Element Türbreiten: 438 mm / 512 mm / 438 mm	150	1400	700	<b>S 2 A 4 3 1 4 S 9</b>		
	Optionales Zubehör: LED-Waschplatzbeleuchtung LED-Waschplatzbeleuchtung Emotion Sensor für Emotion-Beleuchtung				PZ 1 0 6 3 12 PZ 1 1 5 0 12 PZ 1 0 2 0 1		

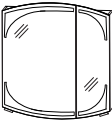
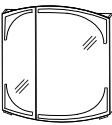
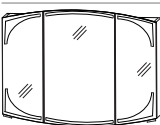
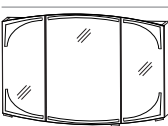

Passendes Zubehör finden Sie im separaten Register!

# Programm 040 - Typenliste

Tiefenangabe entspricht der Korpusstärke		Tiefe in mm	Breite in mm	Höhe in mm	Artikelnummer	Anschlag	Aufpreis Hoch- glanz Korpus
 <p>inkl. Griffblöcke</p>		150	700	700	<b>S 2 A 4 3 7 L 3 9</b>		
<p><b>Spiegelschrank</b>                  2 Spiegeltüren auf Trägerplatte                  oben und unten gerundet                  LED-Beleuchtung                  7,7 Watt / Converter 15 Watt                  Energieeffizienzklasse: A                  1 Mittelwand                  4 Glasfachböden                  1 Schalter-Steckdosen-Element                  Türbreiten: 446 mm / 246 mm</p> <p>Optionales Zubehör:                  LED-Waschplatzbeleuchtung                  LED-Aufbauleuchte 600 mm</p>					P Z 1 0 6 3 6 0 P Z 1 0 7 7 5		
 <p>inkl. Griffblöcke</p>		150	700	700	<b>S 2 A 4 3 7 R 3 9</b>		
<p><b>Spiegelschrank</b>                  2 Spiegeltüren auf Trägerplatte                  oben und unten gerundet                  LED-Beleuchtung                  7,7 Watt / Converter 15 Watt                  Energieeffizienzklasse: A                  1 Mittelwand                  4 Glasfachböden                  1 Schalter-Steckdosen-Element                  Türbreiten: 246 mm / 446 mm</p> <p>Optionales Zubehör:                  LED-Waschplatzbeleuchtung                  LED-Aufbauleuchte 600 mm</p>					P Z 1 0 6 3 6 0 P Z 1 0 7 7 5		
 <p>inkl. Griffblöcke</p>		150	900	700	<b>S 2 A 4 3 9 0 3 9</b>		
<p><b>Spiegelschrank</b>                  3 Spiegeltüren auf Trägerplatte                  oben und unten gerundet                  LED-Beleuchtung                  9,6 Watt / Converter 30 Watt                  Energieeffizienzklasse: A                  2 Mittelwände                  6 Glasfachböden                  1 Schalter-Steckdosen-Element                  Türbreiten: 238 mm / 412 mm / 238 mm</p> <p>Optionales Zubehör:                  LED-Waschplatzbeleuchtung                  LED-Aufbauleuchte 600 mm</p>					P Z 1 0 6 3 9 0 P Z 1 0 7 7 5		
 <p>inkl. Griffblöcke</p>		150	1200	700	<b>S 2 A 4 3 1 2 3 9</b>		
<p><b>Spiegelschrank</b>                  3 Spiegeltüren auf Trägerplatte                  oben und unten gerundet                  LED-Beleuchtung                  12,2 Watt / Converter 30 Watt                  Energieeffizienzklasse: A                  2 Mittelwände                  6 Glasfachböden                  1 Schalter-Steckdosen-Element                  Türbreiten: 388 mm / 412 mm / 388 mm</p> <p>Optionales Zubehör:                  LED-Waschplatzbeleuchtung                  LED-Aufbauleuchte 900 mm</p>					P Z 1 0 6 3 1 2 P Z 1 0 7 8 5		

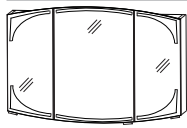

Passendes Zubehör finden Sie im separaten Register!

# Programm 040 - Typenliste

Tiefenangabe entspricht der Korpus-tiefe		Tiefe in mm	Breite in mm	Höhe in mm	Artikelnummer	Anschlag	Aufpreis Hochglanz Korpus
<h2>Spiegelschränke Serie B</h2>  <p>inkl. Griffblöcke</p> <p><b>Spiegelschrank</b>            3 Spiegeltüren auf Trägerplatte oben und unten gerundet            LED-Beleuchtung            14,4 Watt / Converter 30 Watt            Energieeffizienzklasse: A            2 Mittelwände            6 Glasfachböden            1 Schalter-Steckdosen-Element            Türbreiten: 438 mm / 512 mm / 438 mm</p> <p>Optionales Zubehör:            LED-Waschplatzbeleuchtung            LED-Aufbauleuchte 900 mm</p>		150	1400	700	<b>S 2 A 4 3 1 4 3 9</b>		
 <p><b>evermite Wasch Tisch, 700 mm</b>            Farbton Weiß            inkl. CLOU Ab- und Überlaufsystem</p> <p><b>evermite Wasch Tisch, LED, 700 mm</b>            Beschreibung wie oben, jedoch LED-Beleuchtung            1 LED-Converter 12 V, 15 Watt            Energieeffizienzklasse: A            integrierter Sensorschalter</p> <p>kombinierbar mit WUA 3570 1M, WUA 3570 7M</p> <p>Optionales Zubehör:            Bewegungssensor für LED-Beleuchtung</p>		508	712	40	<b>SWM 8 2 0 7 2 1</b>		
 <p><b>evermite Wasch Tisch, 900 mm</b>            Farbton Weiß            inkl. CLOU Ab- und Überlaufsystem</p> <p><b>evermite Wasch Tisch, LED, 900 mm</b>            Beschreibung wie oben, jedoch LED-Beleuchtung            1 LED-Converter 12 V, 15 Watt            Energieeffizienzklasse: A            integrierter Sensorschalter</p> <p>kombinierbar mit WUA 3590 1M, WUA 3590 7M</p> <p>Optionales Zubehör:            Bewegungssensor für LED-Beleuchtung</p>		522	912	40	<b>SWM 8 2 0 9 2 1</b>		
		522	912	40	<b>SWM 8 2 0 9 B 1</b>		
					PZ 1 0 6 3 12		
					PZ 1 0 7 8 5		
					PZ 1 1 4 1		
					PZ 1 1 4 1		









Passendes Zubehör finden Sie im separaten Register!

# Programm 040 - Typenliste

Tiefenangabe entspricht der Korpusstärke		Tiefe in mm	Breite in mm	Höhe in mm	Artikelnummer		Anschlag	Aufpreis Hoch- glanz Korpus
<b>evermite - Möbelwaschtische</b>								
	<b>evermite Waschtisch, 1200 mm</b> Farbton Weiß inkl. CLOU Ab- und Überlaufsystem	495	1212	40	<b>SWM 8 2 2 0 2 1</b>			
	<b>evermite Waschtisch, LED, 1200 mm</b> Beschreibung wie oben, jedoch LED-Beleuchtung 1 LED-Converter 12 V, 15 Watt Energieeffizienzklasse: A integrierter Sensorschalter  kombinierbar mit WUA 3512 1M, WUA 3512 7M  Optionales Zubehör: Bewegungssensor für LED-Beleuchtung	495	1212	40	<b>SWM 8 2 2 0 B 1</b>		P Z 1 1 4 1	
	<b>evermite Einzelwaschtisch, 1400 mm</b> Farbton Weiß inkl. CLOU Ab- und Überlaufsystem	508	1412	40	<b>SWM 8 2 4 0 2 1</b>			
	<b>evermite Waschtisch, LED, 1400 mm</b> Beschreibung wie oben, jedoch LED-Beleuchtung 1 LED-Converter 12 V, 15 Watt Energieeffizienzklasse: A integrierter Sensorschalter  kombinierbar mit WUA 3514 1M, WUA 3514 7M  Optionales Zubehör: Bewegungssensor für LED-Beleuchtung	508	1412	40	<b>SWM 8 2 4 0 B 1</b>		P Z 1 1 4 1	
	<b>evermite Doppelwaschtisch, 1400 mm</b> Farbton Weiß inkl. 2 CLOU Ab- und Überlaufsysteme	562	1412	40	<b>SWM 8 2 4 D 2 1</b>			
	<b>evermite Doppelwaschtisch, LED, 1400 mm</b> Beschreibung wie oben, jedoch LED-Beleuchtung 1 LED-Converter 12 V, 15 Watt Energieeffizienzklasse: A integrierter Sensorschalter  kombinierbar mit WUA 3514 3M, WUA 3514 6M  Optionales Zubehör: Bewegungssensor für LED-Beleuchtung	562	1412	40	<b>SWM 8 2 4 D B 1</b>		P Z 1 1 4 1	

Passendes Zubehör finden Sie im separaten Register!





# Programm 040 - Typenliste

Tiefenangabe entspricht der Korpus­tiefe		Tiefe in mm	Breite in mm	Höhe in mm	Artikelnummer	Anschlag	Aufpreis Hoch- glanz Korpus
<b>Glas - Möbelwaschtische</b>							
	<b>Glaswaschtisch, 700 mm</b> inkl. CLOU Ab- und Überlaufsystem in chrom						
	Farbton Optiwhite	482	712	12	<b>SWG 8 0 7 0 8 2</b>		
	Farbton Quarzitgrau	482	712	12	<b>SWG 8 0 7 0 8 3</b>		
	kombinierbar mit WUA 3570 1M, WUA 3570 5M						
	Optionales Zubehör: Neutralvernetzendes Silikon für Glaswaschtische				P Z 1 2 3 5		
	<b>Glaswaschtisch, 900 mm</b> inkl. CLOU Ab- und Überlaufsystem in chrom						
	Farbton Optiwhite	495	912	12	<b>SWG 8 0 9 0 8 2</b>		
	Farbton Quarzitgrau	495	912	12	<b>SWG 8 0 9 0 8 3</b>		
	kombinierbar mit WUA 3590 1M, WUA 3590 5M						
	Optionales Zubehör: Neutralvernetzendes Silikon für Glaswaschtische				P Z 1 2 3 5		
	<b>Glaswaschtisch, 1200 mm</b> inkl. CLOU Ab- und Überlaufsystem in chrom						
	Farbton Optiwhite	468	1212	12	<b>SWG 8 1 2 0 8 2</b>		
	Farbton Quarzitgrau	468	1212	12	<b>SWG 8 1 2 0 8 3</b>		
	kombinierbar mit WUA 3512 1M, WUA 3512 5M						
	Optionales Zubehör: Neutralvernetzendes Silikon für Glaswaschtische				P Z 1 2 3 5		
	<b>Glaswaschtisch, 1400 mm</b> inkl. CLOU Ab- und Überlaufsystem in chrom						
	Farbton Optiwhite	482	1412	12	<b>SWG 8 1 4 0 8 2</b>		
	Farbton Quarzitgrau	482	1412	12	<b>SWG 8 1 4 0 8 3</b>		
	kombinierbar mit WUA 3514 1M, WUA 3514 5M						
	Optionales Zubehör: Neutralvernetzendes Silikon für Glaswaschtische				P Z 1 2 3 5		

Passendes Zubehör finden Sie im separaten Register!



# Programm 040 - Typenliste

Tiefenangabe entspricht der Korpus-tiefe		Tiefe in mm	Breite in mm	Höhe in mm	Artikelnummer	Anschlag	Aufpreis Hoch- glanz Korpus
<b>Waschtischunterschranke</b>							
	<p><b>Waschtischunterschrank</b> Frontblende 1 Metallauszug mit Einzugsdämpfung inkl. Reling seitliche Korpus-tiefe = 400 mm</p> <p>für evermite- und Glaswaschtische</p> <p>Optionales Zubehör: Raumsparsiphon DN 40 Raumsparsiphon DN 32</p>	450	700	480	<b>WUA 3 5 7 0 1 M</b>  PZ 1 3 6 7 PZ 1 4 2 3		
	<p><b>Waschtischunterschrank</b> 1 Metallschubkasten mit Einzugsdämpfung 1 Metallauszug mit Einzugsdämpfung inkl. Reling seitliche Korpus-tiefe = 400 mm</p> <p>für evermite-Waschtische</p> <p>Optionales Zubehör: Raumsparsiphon DN 40 Raumsparsiphon DN 32</p>	450	700	480	<b>WUA 3 5 7 0 7 M</b>  PZ 1 3 6 7 PZ 1 4 2 3		
	<p><b>Waschtischunterschrank</b> 1 Metallschubkasten mit Einzugsdämpfung 1 Metallauszug mit Einzugsdämpfung inkl. Reling seitliche Korpus-tiefe = 400 mm</p> <p>für Glaswaschtische</p> <p>Optionales Zubehör: Raumsparsiphon DN 40 Raumsparsiphon DN 32</p>	450	700	480	<b>WUA 3 5 7 0 5 M</b>  PZ 1 3 6 7 PZ 1 4 2 3		
	<p><b>Waschtischunterschrank</b> Frontblende 1 Metallauszug mit Einzugsdämpfung inkl. Reling seitliche Korpus-tiefe = 400 mm</p> <p>für evermite- und Glaswaschtische</p> <p>Optionales Zubehör: Raumsparsiphon DN 40 Raumsparsiphon DN 32</p>	463	900	480	<b>WUA 3 5 9 0 1 M</b>  PZ 1 3 6 7 PZ 1 4 2 3		
	<p><b>Waschtischunterschrank</b> 1 Metallschubkasten mit Einzugsdämpfung 1 Metallauszug mit Einzugsdämpfung inkl. Reling seitliche Korpus-tiefe = 400 mm</p> <p>für evermite-Waschtische</p> <p>Optionales Zubehör: Raumsparsiphon DN 40 Raumsparsiphon DN 32</p>	463	900	480	<b>WUA 3 5 9 0 7 M</b>  PZ 1 3 6 7 PZ 1 4 2 3		

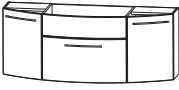
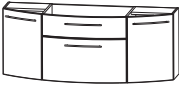
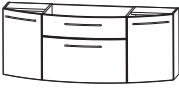

Passendes Zubehör finden Sie im separaten Register!

# Programm 040 - Typenliste

Tiefenangabe entspricht der Korpus-tiefe		Tiefe in mm	Breite in mm	Höhe in mm	Artikelnummer	Anschlag	Aufpreis Hochglanz Korpus
 <p><b>Waschtischunterschrank</b>            1 Metallschubkasten mit Einzugsdämpfung            1 Metallauszug mit Einzugsdämpfung inkl. Reling            seitliche Korpus-tiefe = 400 mm</p> <p>für Glaswaschtische</p> <p>Optionales Zubehör:            Raumparsiphon DN 40            Raumparsiphon DN 32</p>		463	900	480	<b>W U A 3 5 9 0 5 M</b>		
 <p><b>Waschtischunterschrank</b>            Frontblende            2 Türen            je 1 Glasfachboden            1 Metallauszug mit Einzugsdämpfung und Reling            seitliche Korpus-tiefe = 280 mm</p> <p>für evermite- und Glaswaschtische</p> <p>Optionales Zubehör:            Raumparsiphon DN 40            Raumparsiphon DN 32</p>		455	1200	480	<b>W U A 3 5 1 2 1 M</b>		
 <p><b>Waschtischunterschrank</b>            1 Metallschubkasten mit Einzugsdämpfung            1 Metallauszug mit Einzugsdämpfung und Reling            2 Türen            je 1 Glasfachboden            seitliche Korpus-tiefe = 280 mm</p> <p>für evermite-Waschtische</p> <p>Optionales Zubehör:            Raumparsiphon DN 40            Raumparsiphon DN 32</p>		455	1200	480	<b>W U A 3 5 1 2 7 M</b>		
 <p><b>Waschtischunterschrank</b>            1 Metallschubkasten mit Einzugsdämpfung            1 Metallauszug mit Einzugsdämpfung inkl. Reling            2 Türen            je 1 Glasfachboden            seitliche Korpus-tiefe = 280 mm</p> <p>für Glaswaschtische</p> <p>Optionales Zubehör:            Raumparsiphon DN 40            Raumparsiphon DN 32</p>		455	1200	480	<b>W U A 3 5 1 2 5 M</b>		

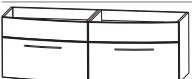

Passendes Zubehör finden Sie im separaten Register!

# Programm 040 - Typenliste

Tiefenangabe entspricht der Korpus-tiefe	Tiefe in mm	Breite in mm	Höhe in mm	Artikelnummer	Anschlag	Aufpreis Hochglanz Korpus
 <p><b>Waschtischunterschrank</b>            Frontblende            2 Türen            je 1 Glasfachboden            1 Metallauszug mit Einzugsdämpfung und Reling            seitliche Korpus-tiefe = 230 mm</p> <p>für evermite- und Glaswaschtische</p> <p>Optionales Zubehör:            Raumparsiphon DN 40            Raumparsiphon DN 32</p>	450	1400	480	<b>WUA 3 5 1 4 1 M</b>      P Z 1 3 6 7 P Z 1 4 2 3		
 <p><b>Waschtischunterschrank</b>            1 Metallschubkasten mit Einzugsdämpfung            1 Metallauszug mit Einzugsdämpfung und Reling            2 Türen            je 1 Glasfachboden            seitliche Korpus-tiefe = 230 mm</p> <p>für evermite-Waschtische</p> <p>Optionales Zubehör:            Raumparsiphon DN 40            Raumparsiphon DN 32</p>	450	1400	480	<b>WUA 3 5 1 4 7 M</b>      P Z 1 3 6 7 P Z 1 4 2 3		
 <p><b>Waschtischunterschrank</b>            1 Metallschubkasten mit Einzugsdämpfung            1 Metallauszug mit Einzugsdämpfung inkl. Reling            2 Türen            je 1 Glasfachboden            seitliche Korpus-tiefe = 230 mm</p> <p>für Glaswaschtische</p> <p>Optionales Zubehör:            Raumparsiphon DN 40            Raumparsiphon DN 32</p>	450	1400	480	<b>WUA 3 5 1 4 5 M</b>      P Z 1 3 6 7 P Z 1 4 2 3		
 <p><b>Waschtischunterschrank</b>            2 Elemente            2 Frontblenden            2 Metallauszüge mit Einzugsdämpfung und Reling            seitliche Korpus-tiefe = 400 mm</p> <p>für evermite-Waschtische            für Doppelwaschtisch-Lösung</p> <p>Optionales Zubehör:            Raumparsiphon DN 40 (2 Stück bestellen)            Raumparsiphon DN 32 (2 Stück bestellen)</p>	500	1400	480	<b>WUA 3 5 1 4 3 M</b>      P Z 1 3 6 7 P Z 1 4 2 3		

Passendes Zubehör finden Sie im separaten Register!

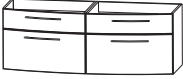
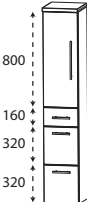
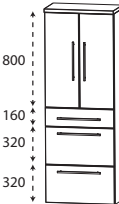
# Programm 040 - Typenliste

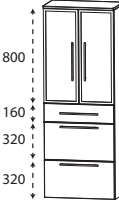
Tiefenangabe entspricht der Korpus-tiefe		Tiefe in mm	Breite in mm	Höhe in mm	Artikelnummer	Anschlag	Aufpreis Hochglanz Korpus
<h2>Waschtischunterschränke</h2>							
	<p><b>Waschtischunterschrank</b>                  2 Elemente                  2 Metallauszüge mit Einzugsdämpfung                  2 Metallauszüge mit Einzugsdämpfung und Reling                  seitliche Korpus-tiefe = 400 mm</p> <p>für evermite-Waschtische                  für Doppelwaschtisch-Lösung</p> <p>Optionales Zubehör:                  Raumspar-siphon DN 40 (2 Stück bestellen)                  Raumspar-siphon DN 32 (2 Stück bestellen)</p>	500	1400	480	<b>W U A 3 5 1 4 6 M</b>		
<h2>Hochschränke</h2>							
	<p><b>Hochschrank</b>                  1 Tür                  2 Glasfachböden (o.)                  2 Metallauszüge mit Einzugsdämpfung                  1 Metallschubkasten mit Einzugsdämpfung                  1 Abdeckplatte 330 mm tief</p>	300	300	1628	<b>H N A 0 9 3 A 7 M</b>	L/R	
		300	400	1628	<b>H N A 0 9 4 A 7 M</b>	L/R	
	<p><b>Hochschrank</b>                  2 Türen                  2 Glasfachböden (o.)                  2 Metallauszüge mit Einzugsdämpfung                  1 Metallschubkasten mit Einzugsdämpfung                  1 Abdeckplatte 330 mm tief</p>	300	600	1628	<b>H N A 0 9 6 A 7 M</b>		
	<p><b>Hochschrank</b>                  1 Alu Rahmentür mit satiniertem Glas                  2 Glasfachböden (o.)                  2 Metallauszüge mit Einzugsdämpfung                  1 Metallschubkasten mit Einzugsdämpfung                  1 Abdeckplatte 330 mm tief</p>	300	300	1628	<b>H N A 0 9 3 B 7 M</b>	L/R	
	<p><b>Hochschrank</b>                  2 Alu Rahmentüren mit satiniertem Glas                  2 Glasfachböden (o.)                  2 Metallauszüge mit Einzugsdämpfung                  1 Metallschubkasten mit Einzugsdämpfung                  1 Abdeckplatte 330 mm tief</p>	300	600	1628	<b>H N A 0 9 6 B 7 M</b>		

Passendes Zubehör finden Sie im separaten Register!

# Programm 040 - Typenliste



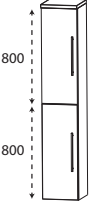
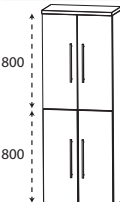
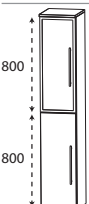
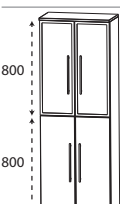
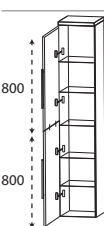

Tiefenangabe entspricht der Korpus-tiefe

## Hochschränke

	Tiefe in mm	Breite in mm	Höhe in mm	Artikelnummer	Anschlag	Aufpreis Hoch- glanz Korpus
 <p>800 800</p>	300	300	1628	<b>H N A 0 3 3 A 7</b>	L/R	
	300	400	1628	<b>H N A 0 3 4 A 7</b>	L/R	
	150-299	300	1628	<b>H V A 0 3 3 0</b>	L/R	
	150-299	400	1628	<b>H V A 0 3 4 0</b>	L/R	
 <p>800 800</p>	300	600	1628	<b>H N A 0 3 6 A 7</b>		
	150-299	600	1628	<b>H V A 0 3 6 0</b>		
 <p>800 800</p>	300	300	1628	<b>H N A 0 3 3 B 7</b>	L/R	
	150-299	300	1628	<b>H V A 0 3 3 1</b>	L/R	
 <p>800 800</p>	300	600	1628	<b>H N A 0 3 6 B 7</b>		
	150-299	600	1628	<b>H V A 0 3 6 1</b>		
 <p>800 800</p>	300	300	1628	<b>H N A 0 3 3 A 7 1</b>	L/R	
	300	400	1628	<b>H N A 0 3 4 A 7 1</b>	L/R	

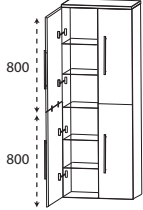
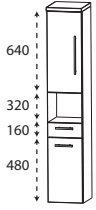

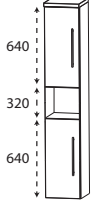
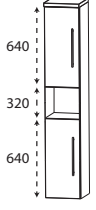
Passendes Zubehör finden Sie im separaten Register!

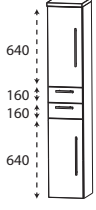
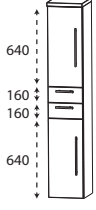
# Programm 040 - Typenliste

Tiefenangabe entspricht der Korpus-tiefe		Tiefe in mm	Breite in mm	Höhe in mm	Artikelnummer	Anschlag	Aufpreis Hoch- glanz Korpus
 <p><b>Hochschrank als Besenschrank</b>                  2 miteinander verlaschte Türen links                  2 miteinander verlaschte Türen rechts                  5 durchgängige Glasfachböden                  1 Abdeckplatte 330 mm tief</p>		300	600	1628	<b>H N A 0 3 6 A 7 1</b>		
 <p><b>Hochschrank</b>                  1 Tür                  1 Glasfachboden (o.)                  1 offenes Fach                  1 Metallschubkasten mit Einzugsdämpfung                  1 Tür                  1 Glasfachboden (u.)                  1 Abdeckplatte 330 mm tief</p>		300	300	1628	<b>H N A 0 2 3 A 7 1</b>	L/R	
 <p><b>Hochschrank</b>                  2 Türen                  1 Glasfachboden (o.)                  1 offenes Fach                  1 Metallschubkasten mit Einzugsdämpfung                  2 Türen                  1 Glasfachboden (u.)                  1 Abdeckplatte 330 mm tief</p>		300	600	1628	<b>H N A 0 2 6 A 7 1</b>		
 <p><b>Hochschrank</b>                  1 Tür                  1 Glasfachboden (o.)                  1 offenes Fach                  1 Tür                  1 Glasfachboden (u.)                  1 Abdeckplatte 330 mm tief</p>		300	300	1628	<b>H N A 0 2 3 A 7 2</b>	L/R	
 <p><b>Hochschrank</b>                  1 Tür                  1 Glasfachboden (o.)                  1 offenes Fach                  1 Tür                  1 Glasfachboden (u.)                  1 Abdeckplatte 330 mm tief</p>		300	400	1628	<b>H N A 0 2 4 A 7 2</b>	L/R	
 <p><b>Hochschrank</b>                  2 Türen                  1 Glasfachboden (o.)                  1 offenes Fach                  2 Türen                  1 Glasfachboden (u.)                  1 Abdeckplatte 330 mm tief</p>		300	600	1628	<b>H N A 0 2 6 A 7 2</b>		
 <p><b>Hochschrank</b>                  1 Tür                  1 Glasfachboden (o.)                  2 Metallschubkästen mit Einzugsdämpfung                  1 Tür                  1 Glasfachboden (u.)                  1 Abdeckplatte 330 mm tief</p>		300	300	1628	<b>H N A 0 4 3 A 7 1</b>	L/R	
 <p><b>Hochschrank</b>                  1 Tür                  1 Glasfachboden (o.)                  2 Metallschubkästen mit Einzugsdämpfung                  1 Tür                  1 Glasfachboden (u.)                  1 Abdeckplatte 330 mm tief</p>		300	400	1628	<b>H N A 0 4 4 A 7 1</b>	L/R	

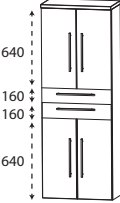
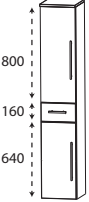
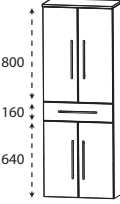
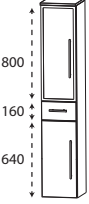
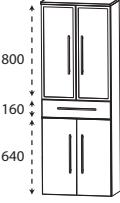

Passendes Zubehör finden Sie im separaten Register!

# Programm 040 - Typenliste

Tiefenangabe entspricht der Korpus­tiefe		Tiefe in mm	Breite in mm	Höhe in mm	Artikelnummer	Anschlag	Aufpreis Hoch- glanz Korpus
<b>Hochschränke</b>							
	<b>Hochschrank</b> 2 Türen 1 Glasfachboden (o.) 2 Metallschubkästen mit Einzugsdämpfung 2 Türen 1 Glasfachboden (u.) 1 Abdeckplatte 330 mm tief	300	600	1628	<b>H N A 0 4 6 A 7 1</b>		
	<b>Hochschrank</b> 1 Tür 2 Glasfachböden (o.) 1 Metallschubkasten mit Einzugsdämpfung 1 Tür 1 Glasfachboden (u.) 1 Abdeckplatte 330 mm tief	300	300	1628	<b>H N A 0 5 3 A 7 M</b>	L/R	
	<b>Hochschrank</b> 1 Tür 2 Glasfachböden (o.) 1 Metallschubkasten mit Einzugsdämpfung 1 Tür 1 Glasfachboden (u.) 1 Abdeckplatte 330 mm tief	300	400	1628	<b>H N A 0 5 4 A 7 M</b>	L/R	
	<b>Hochschrank</b> 2 Türen 2 Glasfachböden (o.) 1 Metallschubkasten mit Einzugsdämpfung 2 Türen 1 Glasfachboden (u.) 1 Abdeckplatte 330 mm tief	300	600	1628	<b>H N A 0 5 6 A 7 M</b>		
	<b>Hochschrank</b> 1 Alu Rahmentür mit satiniertem Glas 2 Glasfachböden (o.) 1 Metallschubkasten mit Einzugsdämpfung 1 Tür 1 Glasfachboden (u.) 1 Abdeckplatte 330 mm tief	300	300	1628	<b>H N A 0 5 3 B 7 M</b>	L/R	
	<b>Hochschrank</b> 2 Alu Rahmentüren mit satiniertem Glas 2 Glasfachböden (o.) 1 Metallschubkasten mit Einzugsdämpfung 2 Türen 1 Glasfachboden (u.) 1 Abdeckplatte 330 mm tief	300	600	1628	<b>H N A 0 5 6 B 7 M</b>		
	<b>Hochschrank mit Wäschekippe</b> 1 Tür 2 Glasfachböden 1 Metallschubkasten mit Einzugsdämpfung 1 Wäschekippe mit Drahtkorb 1 Abdeckplatte 330 mm tief  Volumen Wäschekippe: 25 Liter Volumen Wäschekippe: 35 Liter	300	300	1628	<b>H N A 0 5 3 A 7 W</b>	L/R	
		300	400	1628	<b>H N A 0 5 4 A 7 W</b>	L/R	

Passendes Zubehör finden Sie im separaten Register!

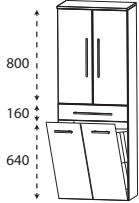
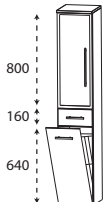

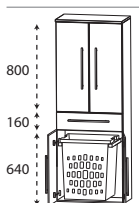
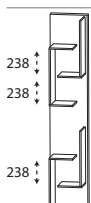

# Programm 040 - Typenliste

Tiefenangabe entspricht der Korpus-tiefe		Tiefe in mm	Breite in mm	Höhe in mm	Artikelnummer	Anschlag	Aufpreis Hoch- glanz Korpus
<b>Hochschränke</b>							
	<p><b>Hochschrank mit Wäschekippe</b></p> <ul style="list-style-type: none"> <li>2 Türen</li> <li>2 Glasfachböden</li> <li>1 Metallschubkasten mit Einzugsdämpfung</li> <li>1 Wäschekippe mit Drahtkorb</li> <li>1 Abdeckplatte 330 mm tief</li> </ul> <p>Volumen Wäschekippe: 55 Liter</p>	300	600	1628	<b>H N A 0 5 6 A 7 W</b>		
	<p><b>Hochschrank mit Wäschekippe</b></p> <ul style="list-style-type: none"> <li>1 Alu Rahmentür mit satinierem Glas</li> <li>2 Glasfachböden</li> <li>1 Metallschubkasten mit Einzugsdämpfung</li> <li>1 Wäschekippe mit Drahtkorb</li> <li>1 Abdeckplatte 330 mm tief</li> </ul> <p>Volumen Wäschekippe: 25 Liter</p>	300	300	1628	<b>H N A 0 5 3 B 7 W</b> L/R		
	<p><b>Hochschrank mit Wäschekippe</b></p> <ul style="list-style-type: none"> <li>2 Alu Rahmentüren mit satinierem Glas</li> <li>2 Glasfachböden</li> <li>1 Metallschubkasten mit Einzugsdämpfung</li> <li>1 Wäschekippe mit Drahtkorb</li> <li>1 Abdeckplatte 330 mm tief</li> </ul> <p>Volumen Wäschekippe: 55 Liter</p>	300	600	1628	<b>H N A 0 5 6 B 7 W</b>		
	<p><b>Hochschrank mit Wäscheauszug</b></p> <ul style="list-style-type: none"> <li>2 Türen</li> <li>2 Glasfachböden (o.)</li> <li>1 Metallschubkasten mit Einzugsdämpfung</li> <li>2 Türen</li> <li>1 Wäscheauszug mit Kunststoffkorb</li> <li>1 Abdeckplatte 330 mm tief</li> </ul> <p>Volumen Wäscheauszug: 40 Liter</p>	300	600	1628	<b>H N A 0 5 6 A 1 W</b>		
<b>Hochschrank-Regale</b>							
	<p><b>Hochschrank-Regal</b> mit offener Ablage in Korpusdekor</p>	150	300	1600	<b>R G 1 0 3 0 0 1</b>		

Passendes Zubehör finden Sie im separaten Register!

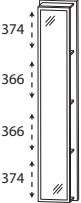

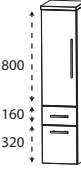
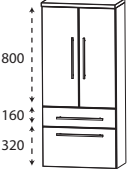
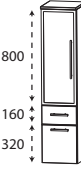
# Programm 040 - Typenliste

Tiefenangabe entspricht der Korpusstärke		Tiefe in mm	Breite in mm	Höhe in mm	Artikelnummer			Anschlag	Aufpreis Hoch- glanz Korpus
<b>Hochschrank-Regale</b>									
	<b>Hochschrank-Regal</b> mit Spiegelfläche 4 Ablagefächer in Korpusdekor	150	300	1600	<b>RG</b>	<b>1 0 3 0 0 2</b>			
	<b>Hochschrank-Regal</b> 4 Funktionshaken 4 Ablagefächer in Korpusdekor	150	300	1600	<b>RG</b>	<b>1 0 3 0 0 3</b>			
<b>Mittelschränke</b>									
	<b>Mittelschrank</b> 1 Tür 2 Glasfachböden (o.) 1 Metallauszug mit Einzugsdämpfung 1 Metallschubkasten mit Einzugsdämpfung 1 Abdeckplatte 330 mm tief	300	300	1308	<b>MNA</b>	<b>8 8 3 A 7 M</b>	L/R		
	<b>Mittelschrank</b> 2 Türen 2 Glasfachböden (o.) 1 Metallauszug mit Einzugsdämpfung 1 Metallschubkasten mit Einzugsdämpfung 1 Abdeckplatte 330 mm tief	300	600	1308	<b>MNA</b>	<b>8 8 6 A 7 M</b>			
	<b>Mittelschrank</b> 1 Alu Rahmentür mit satiniertem Glas 2 Glasfachböden (o.) 1 Metallauszug mit Einzugsdämpfung 1 Metallschubkasten mit Einzugsdämpfung 1 Abdeckplatte 330 mm tief	300	300	1308	<b>MNA</b>	<b>8 8 3 B 7 M</b>	L/R		
	<b>Mittelschrank</b> 2 Alu Rahmentüren mit satiniertem Glas 2 Glasfachböden (o.) 1 Metallauszug mit Einzugsdämpfung 1 Metallschubkasten mit Einzugsdämpfung 1 Abdeckplatte 330 mm tief	300	600	1308	<b>MNA</b>	<b>8 8 6 B 7 M</b>			

Passendes Zubehör finden Sie im separaten Register!

# Programm 040 - Typenliste

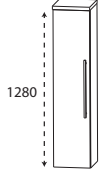
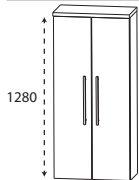
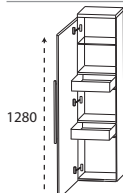
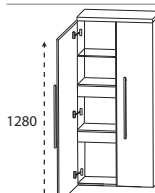
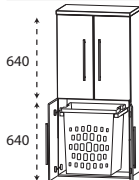
Tiefenangabe entspricht der Korpus-tiefe		Tiefe in mm	Breite in mm	Höhe in mm	Artikelnummer	Anschlag	Aufpreis Hoch- glanz Korpus
	<b>Mittelschrank</b> 1 Tür 4 Glasfachböden 1 Abdeckplatte 330 mm tief	300	300	1308	<b>M N A 8 1 3 A</b>	7 L/R	
		300	400	1308	<b>M N A 8 1 4 A</b>	7 L/R	
	Maßvariabel: Bitte die Korpus-tiefe angeben. Ablageplatte wird der Schranktiefe angepasst.	150-299	300	1308	<b>M V A 8 1 3 0</b>	L/R	
		150-299	400	1308	<b>M V A 8 1 4 0</b>	L/R	
	<b>Mittelschrank</b> 2 Türen 4 Glasfachböden 1 Abdeckplatte 330 mm tief	300	600	1308	<b>M N A 8 1 6 A</b>	7	
	Maßvariabel: Bitte die Korpus-tiefe angeben. Ablageplatte wird der Schranktiefe angepasst.	150-299	600	1308	<b>M V A 8 1 6 0</b>		
	<b>Mittelschrank mit Innenschubkästen</b> 1 Tür 2 Metall-Innenschubkästen mit Einzugsdämpfung 1 Glasfachboden 1 Abdeckplatte 330 mm tief	300	300	1308	<b>M N A 8 4 3 A</b>	7 L/R	
		300	400	1308	<b>M N A 8 4 4 A</b>	7 L/R	
	<b>Mittelschrank mit Innenschubkästen</b> 2 Türen 2 durchgängige Metall-Innenschubkästen mit Einzugsdämpfung 1 durchgängiger Glasfachboden 1 Abdeckplatte 330 mm tief	300	600	1308	<b>M N A 8 4 6 A</b>	7	
	<b>Mittelschrank mit Wäscheauszug</b> 2 Türen 1 Glasfachboden (o.) 2 Türen 1 Wäscheauszug mit Kunststoffkorb Volumen Wäscheauszug: 40 Liter 1 Abdeckplatte 330 mm tief	300	600	1308	<b>M N A 8 3 6 A 1 W</b>		

Passendes Zubehör finden Sie im separaten Register!

# Programm 040 - Typenliste

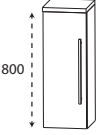
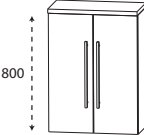
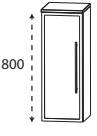
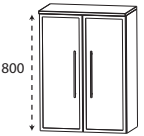
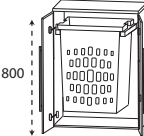
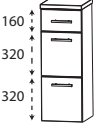
Tiefenangabe entspricht der Korpus­tiefe		Tiefe in mm	Breite in mm	Höhe in mm	Artikelnummer	Anschlag	Aufpreis Hoch- glanz Korpus
 <p>800</p>	<b>Highboard</b> 1 Tür 2 Glasfachböden 1 Abdeckplatte 330 mm tief	300	300	828	<b>H B A 5 1 3 A</b>	7 L/R	
		300	400	828	<b>H B A 5 1 4 A</b>	7 L/R	
	Maßvariabel: Bitte die Korpus­tiefe angeben.	150-299	300	828	<b>H B V A 5 1 3</b>	L/R	
	Ablageplatte wird der Schrank­tiefe angepasst.	150-299	400	828	<b>H B V A 5 1 4</b>	L/R	
 <p>800</p>	<b>Highboard</b> 2 Türen 2 Glasfachböden 1 Abdeckplatte 330 mm tief	300	600	828	<b>H B A 5 1 6 A</b>	7	
	Maßvariabel: Bitte die Korpus­tiefe angeben. Ablageplatte wird der Schrank­tiefe angepasst.	150-299	600	828	<b>H B V A 5 1 6</b>		
 <p>800</p>	<b>Highboard</b> 1 Alu Rahmentür mit satiniertem Glas 2 Glasfachböden 1 Abdeckplatte 330 mm tief	300	300	828	<b>H B A 5 1 3 B</b>	7 L/R	
	Maßvariabel: Bitte die Korpus­tiefe angeben. Ablageplatte wird der Schrank­tiefe angepasst.	150-299	300	828	<b>H B V A 5 1 3</b>	1 L/R	
 <p>800</p>	<b>Highboard</b> 2 Alu Rahmentüren mit satiniertem Glas 2 Glasfachböden 1 Abdeckplatte 330 mm tief	300	600	828	<b>H B A 5 1 6 B</b>	7	
	Maßvariabel: Bitte die Korpus­tiefe angeben. Ablageplatte wird der Schrank­tiefe angepasst.	150-299	600	828	<b>H B V A 5 1 6</b>	1	
 <p>800</p>	<b>Highboard mit Wäscheauszug</b> 2 Türen 1 Wäscheauszug mit Kunststoffkorb 1 Abdeckplatte 330 mm tief  Volumen Wäscheauszug: 40 Liter	300	600	828	<b>H B A 5 1 6 A 1 W</b>		
 <p>160 320 320</p>	<b>Highboard</b> 1 Metallschubkasten mit Einzugsdämpfung 2 Metallauszüge mit Einzugsdämpfung 1 Abdeckplatte 330 mm tief	300	300	828	<b>H B A 5 6 3 A 7 M</b>		
		300	400	828	<b>H B A 5 6 4 A 7 M</b>		



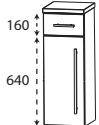
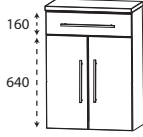
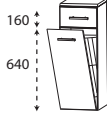
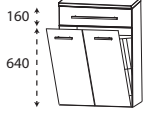
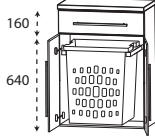

Passendes Zubehör finden Sie im separaten Register!

# Programm 040 - Typenliste

Tiefenangabe entspricht der Korpus-tiefe		Tiefe in mm	Breite in mm	Höhe in mm	Artikelnummer	Anschlag	Aufpreis Hochglanz Korpus
<b>Highboards</b>							
	<b>Highboard</b> 1 Metallschubkasten mit Einzugsdämpfung 2 Metallauszüge mit Einzugsdämpfung 1 Abdeckplatte 330 mm tief	300	600	828	<b>H B A 5 5 6 6 A 7 M</b>		
	<b>Highboard</b> 1 Metallschubkasten mit Einzugsdämpfung 1 Tür 1 Glasfachboden 1 Abdeckplatte 330 mm tief	300 300	300 400	828 828	<b>H B A 5 5 3 A 7 M</b> <b>H B A 5 5 4 A 7 M</b>	L/R L/R	
	<b>Highboard</b> 1 Metallschubkasten mit Einzugsdämpfung 2 Türen 1 Glasfachboden 1 Abdeckplatte 330 mm tief	300	600	828	<b>H B A 5 5 6 A 7 M</b>		
	<b>Highboard mit Wäschekippe</b> 1 Metallschubkasten mit Einzugsdämpfung 1 Wäschekippe mit Drahtkorb 1 Abdeckplatte 330 mm tief  Volumen Wäschekippe: 25 Liter Volumen Wäschekippe: 35 Liter	300 300	300 400	828 828	<b>H B A 5 5 3 A 7 W</b> <b>H B A 5 5 4 A 7 W</b>		
	<b>Highboard mit Wäschekippe</b> 1 Metallschubkasten mit Einzugsdämpfung 1 Wäschekippe mit Drahtkorb 1 Abdeckplatte 330 mm tief  Volumen Wäschekippe: 55 Liter	300	600	828	<b>H B A 5 5 6 A 7 W</b>		
	<b>Highboard mit Wäscheauszug</b> 1 Metallschubkasten mit Einzugsdämpfung 2 Türen 1 Wäscheauszug mit Kunststoffkorb 1 Abdeckplatte 325 mm tief  Volumen Wäscheauszug: 40 Liter	300	600	828	<b>H B A 5 5 6 A 1 W</b>		

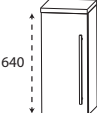
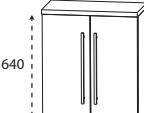
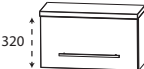

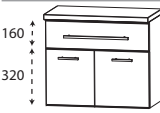
Passendes Zubehör finden Sie im separaten Register!

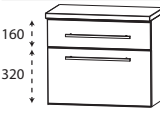
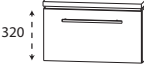
# Programm 040 - Typenliste

Tiefenangabe entspricht der Korpus-tiefe		Tiefe in mm	Breite in mm	Höhe in mm	Artikelnummer	Anschlag	Aufpreis Hochglanz Korpus
<b>Oberschränke</b>							
	<b>Oberschrank</b> 1 Tür 1 Glasfachboden 1 Abdeckplatte 180 mm tief	150	300	668	<b>O G A 4 1 3 A</b>	7 L/R	
		150	400	668	<b>O G A 4 1 4 A</b>	7 L/R	
	Maßvariabel: Bitte die Korpus-tiefe angeben.	151-300	300	668	<b>O V A 4 1 3 0</b>	L/R	
	Ablageplatte wird der Schranktiefe angepasst.	151-300	400	668	<b>O V A 4 1 4 0</b>	L/R	
	<b>Oberschrank</b> 2 Türen 1 Glasfachboden 1 Abdeckplatte 180 mm tief	150	600	668	<b>O G A 4 1 6 A</b>	7	
	Maßvariabel: Bitte die Korpus-tiefe angeben. Ablageplatte wird der Schranktiefe angepasst.	151-300	600	668	<b>O V A 4 1 6 0</b>		
	<b>Oberschrank</b> 1 Klapptür 1 Abdeckplatte 260 mm tief	230	600	348	<b>O M A 2 1 6 A</b>	<b>7 K</b>	
<b>Unterschränke</b>							
	<b>Unterschrank</b> 1 Metallschubkasten mit Einzugsdämpfung 1 Tür 1 Abdeckplatte 330 mm tief	300	300	508	<b>U N A 3 2 3 A</b>	<b>7 M</b> L/R	
		300	400	508	<b>U N A 3 2 4 A</b>	<b>7 M</b> L/R	
	<b>Unterschrank</b> 1 Metallschubkasten mit Einzugsdämpfung 2 Türen 1 Abdeckplatte 330 mm tief	300	600	508	<b>U N A 3 2 6 A</b>	<b>7 M</b>	
	<b>Unterschrank</b> 1 Metallschubkasten mit Einzugsdämpfung 1 Metallauszug mit Einzugsdämpfung 1 Abdeckplatte 330 mm tief	300	300	508	<b>U N A 3 4 3 A</b>	<b>7 M</b>	
		300	400	508	<b>U N A 3 4 4 A</b>	<b>7 M</b>	
	<b>Unterschrank</b> 1 Metallschubkasten mit Einzugsdämpfung 1 Metallauszug mit Einzugsdämpfung 1 Abdeckplatte 330 mm tief	300	600	508	<b>U N A 3 4 6 A</b>	<b>7 M</b>	
	<b>Unterschrank</b> 1 Klapptür 1 Abdeckplatte 260 mm tief	230	600	348	<b>U M A 2 1 6 A</b>	<b>7 K</b>	

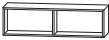

Passendes Zubehör finden Sie im separaten Register!

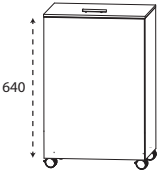
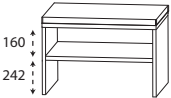
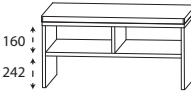
# Programm 040 - Typenliste

Tiefenangabe entspricht der Korpus-tiefe		Tiefe in mm	Breite in mm	Höhe in mm	Artikelnummer	Anschlag	Aufpreis Hoch- glanz Korpus
<b>Regale</b>							
	<b>Funktionsregal</b> Ecken auf Gehrung geschnitten senkrechte oder waagerechte Montage möglich  Bitte Farbvariante angeben: Nr. 501 weiß matt lackiert Nr. 547 schwarz matt lackiert	150	300	160	R G L 1 1 3 0 0 1		
	<b>Funktionsregal</b> Ecken auf Gehrung geschnitten senkrechte oder waagerechte Montage möglich  Bitte Farbvariante angeben: Nr. 501 weiß matt lackiert Nr. 547 schwarz matt lackiert	150	600	160	R G L 1 1 6 0 0 2		
	<b>Funktionsregal</b> Ecken auf Gehrung geschnitten senkrechte oder waagerechte Montage möglich  Bitte Farbvariante angeben: Nr. 501 weiß matt lackiert Nr. 547 schwarz matt lackiert	150	900	160	R G L 1 1 9 0 0 3		
<b>Wäscherolli</b>							
	<b>Wäscherolli</b> 1 Klappdeckel, inkl. Dämpfung 1 herausnehmbarer Wäschesack, waschbar 4 Rollen (2 feststellbar) Farbvariante entspricht der Korpusfarbe  Höhenangabe inkl. Rollen (100 mm)	470	470	756	W R S 4 0 4 7		
<b>Sitzbänke</b>							
	<b>Sitzbank</b> 1 Ablagefach 1 Sitzkissen aus Kunstleder in creme-weiß  Farbvariante entspricht der Korpusfarbe	450	600	508	S E T B A N K 6		
	<b>Sitzbank</b> 2 Ablagefächer 1 Sitzkissen aus Kunstleder in creme-weiß  Farbvariante entspricht der Korpusfarbe	450	900	508	S E T B A N K 9		



Passendes Zubehör finden Sie im separaten Register!

# Programm 040 - Typenliste

Tiefenangabe entspricht der Korpus-tiefe		Tiefe in mm	Breite in mm	Höhe in mm	Artikelnummer	Anschlag	Aufpreis Hoch- glanz Korpus
<b>Glas - Ablageboard</b>							
 <b>Glas - Ablageboard</b> inkl. Metallhalter							
<b>400 mm breit</b> inkl. 2 Metallhalter		130	400	8	<b>ABG 1 3 4 0 0 8</b>		
<b>600 mm breit</b> inkl. 2 Metallhalter		130	600	8	<b>ABG 1 3 6 0 0 8</b>		
<b>700 mm breit</b> inkl. 2 Metallhalter		130	700	8	<b>ABG 1 3 7 0 0 8</b>		
<b>900 mm breit</b> inkl. 3 Metallhalter		130	900	8	<b>ABG 1 3 9 0 0 8</b>		
<b>1200 mm breit</b> inkl. 3 Metallhalter		130	1200	8	<b>ABG 1 3 1 2 0 8</b>		
<b>1400 mm breit</b> inkl. 4 Metallhalter		130	1400	8	<b>ABG 1 3 1 4 0 8</b>		
<b>Steckboard</b>							
 <b>Steckboard</b> rundum mit ABS-Dickkante inkl. Steckboardträger							
<b>300 mm breit</b> inkl. 2 Steckboardträger		150	300	28	<b>SBG 6 0 3 0</b>		
<b>400 mm breit</b> inkl. 2 Steckboardträger		150	400	28	<b>SBG 6 0 4 0</b>		
<b>600 mm breit</b> inkl. 2 Steckboardträger		150	600	28	<b>SBG 6 0 6 0</b>		
<b>700 mm breit</b> inkl. 3 Steckboardträger		150	700	28	<b>SBG 6 0 7 0</b>		
<b>900 mm breit</b> inkl. 3 Steckboardträger		150	900	28	<b>SBG 6 0 9 0</b>		
<b>1200 mm breit</b> inkl. 3 Steckboardträger		150	1200	28	<b>SBG 6 0 1 2</b>		
<b>1400 mm breit</b> inkl. 3 Steckboardträger		150	1400	28	<b>SBG 6 0 1 4</b>		





Passendes Zubehör finden Sie im separaten Register!

# Programm 040 - Typenliste



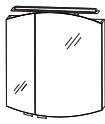

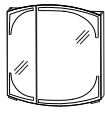
Tiefenangabe entspricht der Korpus-tiefe		Tiefe in mm	Breite in mm	Höhe in mm	Artikelnummer			Anschlag	Aufpreis Hochglanz Korpus
					P	Z			
<b>Zubehör</b>									
	<b>LED-Aufbauleuchte</b> Breite 600 mm 4,8 Watt Energieeffizienzklasse: A	130	600	73	P	Z	1 0 7 7 5		
	<b>LED-Aufbauleuchte</b> Breite 900 mm 7,44 Watt Energieeffizienzklasse: A	130	900	73	P	Z	1 0 7 8 5		

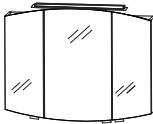
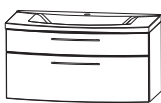
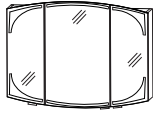
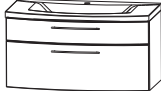

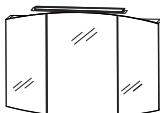

# Programm 040 - Planungsbeispiele

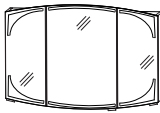
<b>CLE-2170-2</b>		 	700 mm breit	
1	Spiegelschrank, 700 mm			S 2 A 4 3 7 0 S 9
1	Waschtischunterschrank			W U A 3 5 7 0 7 M
1	evermite Waschtisch, LED, 700 mm			S W M 8 2 0 7 B 1
<b>CLE-2170-3</b>		 	700 mm breit	
1	Spiegelschrank, 700 mm			S 2 A 4 3 7 R 3 9
1	Waschtischunterschrank			W U A 3 5 7 0 7 M
1	evermite Waschtisch, LED, 700 mm			S W M 8 2 0 7 B 1
<b>CLE-2190-2</b>		 	900 mm breit	
1	Spiegelschrank, 900 mm			S 2 A 4 3 9 0 S 9
1	Waschtischunterschrank			W U A 3 5 9 0 7 M
1	evermite Waschtisch, LED, 900 mm			S W M 8 2 0 9 B 1
<b>CLE-2190-3</b>		 	900 mm breit	
1	Spiegelschrank, 900 mm			S 2 A 4 3 9 0 3 9
1	Waschtischunterschrank			W U A 3 5 9 0 7 M
1	evermite Waschtisch, LED, 900 mm			S W M 8 2 0 9 B 1
		Aufpreis Hochglanz Korpus		

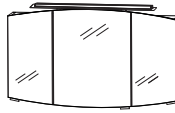
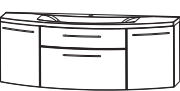
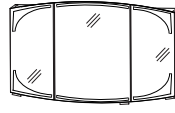
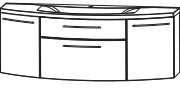
# Programm 040 - Planungsbeispiele

<b>CLE-2112-2</b>		 	
1 Spiegelschrank, 1200 mm	S 2 A 4 3 1 2 S 9		
1 Waschtischunterschrank	W U A 3 5 1 2 7 M		
1 evermite Waschtisch, LED, 1200 mm	S W M 8 2 2 0 B 1		
Aufpreis Hochglanz Korpus			1200 mm breit
<b>CLE-2112-3</b>		 	
1 Spiegelschrank 1200 mm	S 2 A 4 3 1 2 3 9		
1 Waschtischunterschrank	W U A 3 5 1 2 7 M		
1 evermite Waschtisch, LED, 1200 mm	S W M 8 2 2 0 B 1		
Aufpreis Hochglanz Korpus			1200 mm breit
<b>CLE-2114-2</b>		 	
1 Spiegelschrank, 1400 mm	S 2 A 4 3 1 4 S 9		
1 Waschtischunterschrank	W U A 3 5 1 4 7 M		
1 evermite Waschtisch, LED, 1400 mm	S W M 8 2 4 0 B 1		
Aufpreis Hochglanz Korpus			1400 mm breit
<b>CLE-2114-3</b>		 	
1 Spiegelschrank, 1400 mm	S 2 A 4 3 1 4 3 9		
1 Waschtischunterschrank	W U A 3 5 1 4 7 M		
1 evermite Waschtisch, LED, 1400 mm	S W M 8 2 4 0 B 1		
Aufpreis Hochglanz Korpus			1400 mm breit

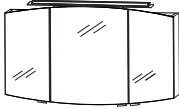
# Programm 040 - Planungsbeispiele

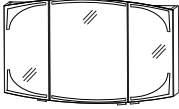
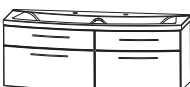
CLE-2114-2D			
1	Spiegelschrank, 1400 mm	S 2 A 4 3 1 4 S 9	
1	Waschtischunterschrank	W U A 3 5 1 4 6 M	
1	evermite Waschtisch, LED, 1400 mm Doppelwaschtisch	S W M 8 2 4 D B 1	
			
		Aufpreis Hochglanz Korpus	
CLE-2114-3D			
1	Spiegelschrank, 1400 mm	S 2 A 4 3 1 4 3 9	
1	Waschtischunterschrank	W U A 3 5 1 4 6 M	
1	evermite Waschtisch, LED, 1400 mm Doppelwaschtisch	S W M 8 2 4 D B 1	
			
		Aufpreis Hochglanz Korpus	

# Programm 040 - Maßskizzen

SWM 8207

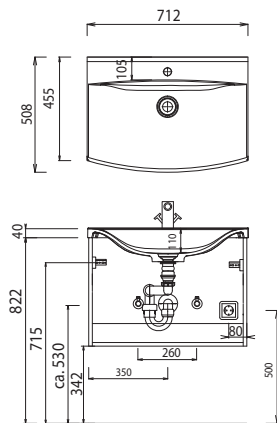

SWM 8209

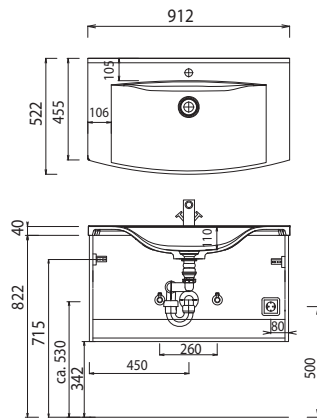

SWM 8220

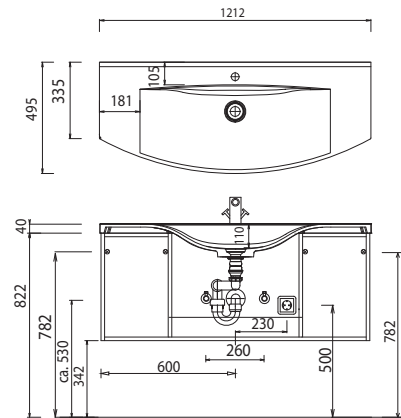

SWM 8240

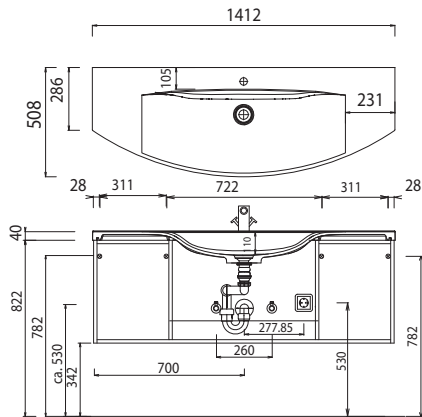

SWM 824D

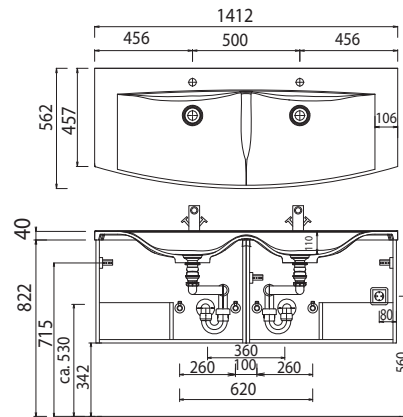

SWG 8070

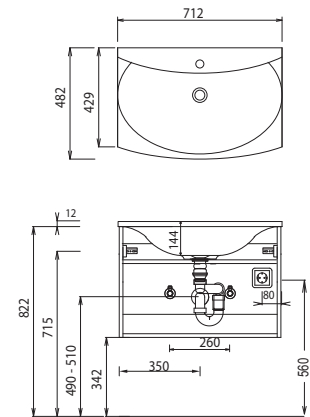

SWG 8090

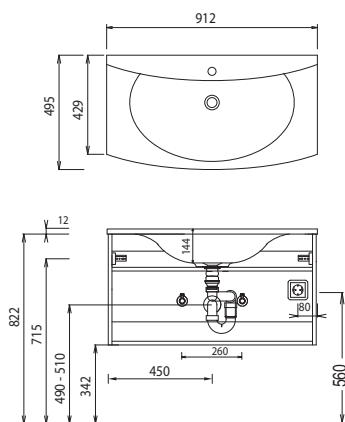

SWG 8120

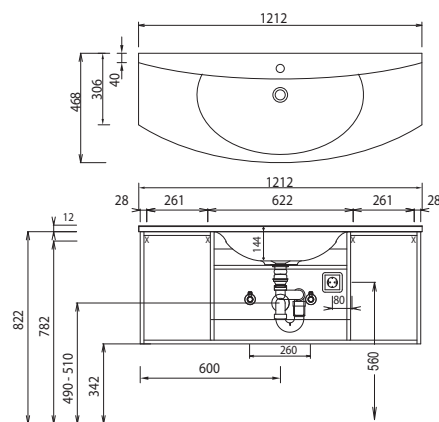

Bei Waschtischanlagen mit Befestigungsschrauben müssen die Maße zum Bohren vor Ort, nach dem Auflegen des Waschtisches auf den Unterschrank, angezeichnet werden.

Waschtische ohne Befestigungskonsolen werden mit Silikon an der Wand und auf den Möbelseiten befestigt!

Mineralguss:

Die Temperatur des Gebrauchswassers darf 55° C nicht überschreiten. Haarfärbemittel müssen bei Kontakt mit der Oberfläche sofort entfernt werden, um Fleckenbildung zu vermeiden.

Toleranzen:

Die Maßtoleranzen (+/- 5mm) und Ebenheitstoleranzen (DIN 18202) unterliegen den üblichen materialspezifischen Toleranzen für Bauwerkstoffe, anlehnend an die DIN 18202.

# Programm 040 - Maßskizzen

SWG 8140

Elektroanschlüsse für Spiegelschränke

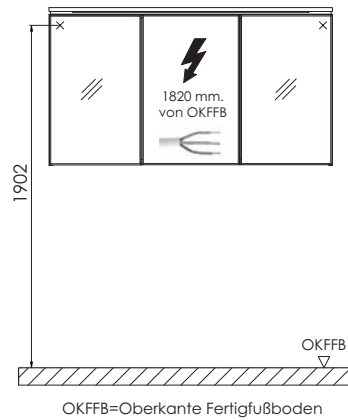
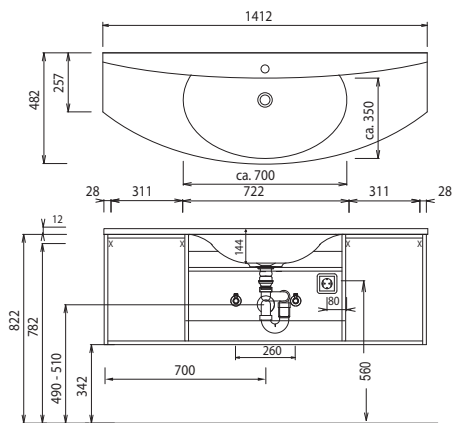

Bei Waschtisanlagen mit Befestigungsschrauben müssen die Maße zum Bohren vor Ort, nach dem Auflegen des Waschtisches auf den Unterschrank, angezeichnet werden.

Waschtische ohne Befestigungskonsolen werden mit Silikon an der Wand und auf den Möbelseiten befestigt!

Mineralguss:

Die Temperatur des Gebrauchswassers darf 55° C nicht überschreiten. Haarfärbemittel müssen bei Kontakt mit der Oberfläche sofort entfernt werden, um Fleckenbildung zu vermeiden.

Toleranzen:

Die Maßtoleranzen (+/- 5mm) und Ebenheitstoleranzen (DIN 18202) unterliegen den üblichen materialspezifischen Toleranzen für Baustoffe, anlehndend an die DIN 18202.