

# Möbel LETZ

*Finden und Wohlfühlen*



## Typenplan

Eclipse von Mobitec - Esstisch in Eiche/ Wildeiche matt lackiert

### **Wichtiger Hinweis für Sie**

Etwaige Hinweise des Herstellers in dieser Produktinformation, die sich auf die Gewährleistung beziehen, haben für Sie keinerlei Bindungswirkung und können von Ihnen ignoriert werden. Ihre gesetzlichen Gewährleistungsrechte als Verbraucher uns gegenüber, als Ihrem Verkäufer, werden dadurch in keiner Weise berührt oder eingeschränkt. Sie können sich wegen aller Mängel jederzeit an uns wenden. Darüber hinaus gehende Herstellergarantien bleiben natürlich unberührt. Dieser Artikel wird hergestellt von Mobitec, Stockbergerweg 11, 4700 Eupen, Belgien, [info@mobitec.be](mailto:info@mobitec.be)

Möbel Letz GmbH  
Am Gewerbepark 11  
06895 Zahna-Elster

Tel.: 035383 - 6018 50  
Fax.: 035383 - 6018 17

# mobitec

SINCE 1990



## eclipse

DE EN

eclipse<sup>o</sup>



TISCHFÜSSE  
TABLE FEET

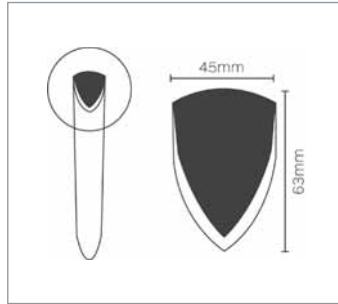

Gestell aus Massivholz und Metall. Die Farbe des Metalls ist frei wählbar aus den Mobitec Metall Farben.

Foot in solid wood and metal. The colour of metal can be chosen from our range of metal colors.

AUSFÜHRUNG TISCHPLATTE  
FINISHING TABLETOP

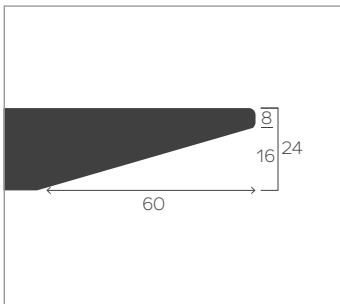

24mm **Massivholz** mit Schweizer Kante. Erhältlich in den gewohnten Holzarten und Beiztönen: Buche (P/M), Eiche (E), Wildeiche (W) und Nussbaum (N).

24mm **solid wood**, with beveled edge. Available in our standard woods and stains: beech (P/M), oak (E), rustical oak (W) and walnut (N).

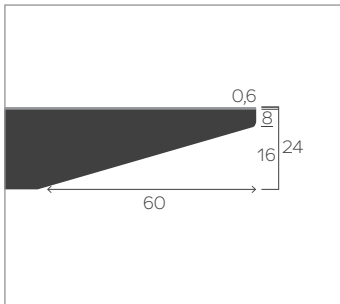

24mm Multiplexbasisplatte, mit schwarz gefärbter Schweizer Kante, belegt mit einem 0.6mm Furnier in, «**MOSAIC**» auf Eiche und Nussbaum. Erhältlich in den Holzarten und Beiztönen Eiche (E) und Nussbaum (N).

24mm multiplex base, black beveled edge, top veneer 0.6mm in «**MOSAIC**» oak / walnut. Available in the woods and stains oak (E) and walnut (N).



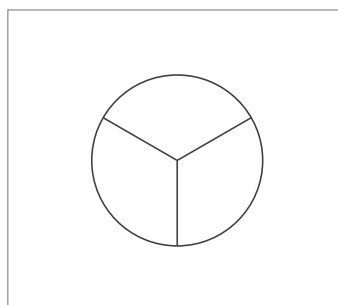
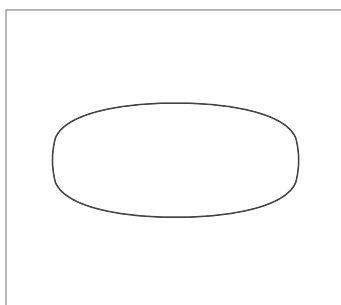
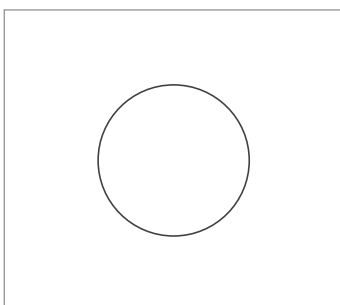

TISCHFORM  
TABLETOP FORM



\*Aus technischen Gründen besteht die Tischplatte Ø160cm aus 3 verschiedenen Elementen und ist lediglich in Massivholz erhältlich.

\*For technical reasons, the tabletop Ø160cm consists of 3 pieces and is only available in solid wood.

ECLIPSE T0100		M-01 PB1 -EXT		Massivholz / Solid wood			
	A	P/M	E	W	N		
	B	P/M	E		N		
	Ø 110 cm						
	Ø 135 cm						
	Ø 160 cm						
	100x180 cm						
	100x200 cm						
	110x220 cm						
	110x240 cm						
	120x260 cm						

ECLIPSE T0400		M-09 PB1 -EXT		Furnier / Veneer			
	A	MOSAIC	MOSAIC				
	B	E	N				
	Ø 110 cm						
	Ø 135 cm						
	*Ø 160 cm	technically not possible					
	100x180 cm						
	100x200 cm						
	110x220 cm						
	110x240 cm						
	120x260 cm						

eclipse<sup>o</sup>

which size?

ECLIPSE Ø110cm

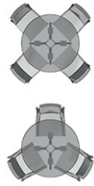

ECLIPSE Ø135cm

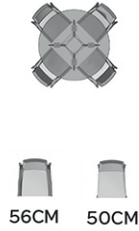

ECLIPSE Ø160cm



ECLIPSE 100X180cm

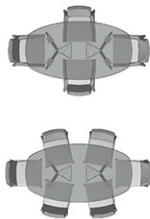

ECLIPSE 100X200cm



ECLIPSE 110X220cm

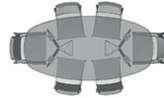

ECLIPSE 110X240cm

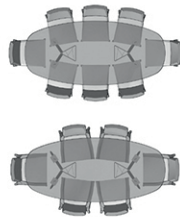

ECLIPSE 120X260cm

