

# Möbel LETZ

*Finden und Wohlfühlen*



# Typenplan

Aspekt von puris - Flächenspiegel mit LED-Beleuchtung

## **Wichtiger Hinweis für Sie**

Etwaige Hinweise des Herstellers in dieser Produktinformation, die sich auf die Gewährleistung beziehen, haben für Sie keinerlei Bindungswirkung und können von Ihnen ignoriert werden. Ihre gesetzlichen Gewährleistungsrechte als Verbraucher uns gegenüber, als Ihrem Verkäufer, werden dadurch in keiner Weise berührt oder eingeschränkt. Sie können sich wegen aller Mängel jederzeit an uns wenden. Darüber hinaus gehende Herstellergarantien bleiben natürlich unberührt. Dieser Artikel wird hergestellt von puris Bad GmbH & Co.KG, Hinterm Gallberg 6a, 59929 Brilon, Deutschland, team2@puris.de

Möbel Letz GmbH  
Am Gewerbepark 11  
06895 Zahna-Elster

Tel.: 035383 - 6018 50  
Fax.: 035383 - 6018 17



### Frontdekore



Nr. 777 Cosmos grey matt



Nr. 793 Edelweiß matt



Nr. 722 Polarweiß hgl.



Nr. 794 Eiche Sand

### Korpusdekore

\* Hochglanz Korpus gegen Aufpreis



Nr. 177  
Cosmos grey  
matt

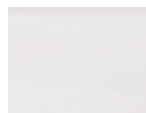

Nr. 101  
Weiß

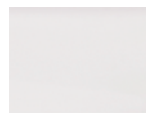

\*Nr. 161  
Weiß hgl.



Nr. 194  
Eiche Sand

### Waschtischplatten- und Abdeckplattendekore



Nr. 177  
Cosmos grey  
matt

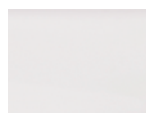

Nr. 101  
Weiß



Nr. 194  
Eiche Sand



Nr. 174  
Hunton Eiche

## Akzentfarben Einschubregal



**Nr. 501**  
Weiß matt lackiert



**Nr. 547**  
Schwarz matt lackiert

## Waschtischfarbe

### Mineralguss-Aufsatzwaschtisch



**Nr. 1**  
Weiß  
in 2 Größen möglich

### Keramik-Aufsatzwaschtische

#### Squared



**Nr. 1**  
Weiß  
in 2 Größen möglich

#### Squared



**Nr. 43**  
Carbone  
in 2 Größen möglich

## Griffvariante



**Nr. 329**  
Griffleiste chrom  
Grifflänge:  
194 mm / 294 mm / 494 mm



**Nr. 339**  
Griffleiste schwarz matt  
Grifflänge:  
194 mm / 294 mm / 494 mm

## Technik











### Türen mit integriertem Dämpfungssystem

### Auszüge und Schubkästen

**Nr. 554**  
Premium-Technik mit Dämpfung



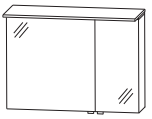



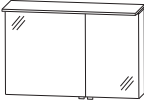

Alle Angaben unverbindlich und freibleibend. Fehler, Irrtümer und Änderungen vorbehalten.

# Programm 066 - Typenliste

| Tiefenangabe entspricht der Korpusstärke   |  | Tiefe<br>in mm | Breite<br>in mm | Höhe<br>in mm | Artikelnummer                   | Anschlag | Aufpreis<br>Hoch-<br>glanz<br>Korpus |
|--|--|----------------|-----------------|---------------|---------------------------------|----------|--------------------------------------|
|  <p><b>Flächenspiegel</b><br/>LED-Alurahmen<br/>in schwarz matt<br/>umlaufende LED-Beleuchtung<br/>37,2 Watt / Converter 60 Watt<br/>1 Sensor für Emotion-Beleuchtung</p>    |  | 40             | 600             | 640           | <b>F S B 4 5 6 0 0 4</b>        |          |                                      |
|  <p><b>Flächenspiegel</b><br/>LED-Alurahmen<br/>in schwarz matt<br/>umlaufende LED-Beleuchtung<br/>46,5 Watt / Converter 60 Watt<br/>1 Sensor für Emotion-Beleuchtung</p>    |  | 40             | 900             | 640           | <b>F S B 4 5 9 0 0 4</b>        |          |                                      |
|  <p><b>Flächenspiegel</b><br/>LED-Alurahmen<br/>in schwarz matt<br/>umlaufende LED-Beleuchtung<br/>55,8 Watt / Converter 60 Watt<br/>1 Sensor für Emotion-Beleuchtung</p>   |  | 40             | 1200            | 640           | <b>F S B 4 5 1 2 0 4</b>        |          |                                      |
| <h2>Spiegelschränke</h2>   |  |                |                 |               |                                 |          |                                      |
|  <p><b>Spiegelschrank</b><br/>1 Doppelspiegeltür<br/>2 Glasfachböden<br/>1 LED-Flächenleuchte (8,6 Watt)<br/>1 LED-Converter 15 Watt<br/>1 Schalter-Steckdosenelement<br/>Türbreite: 596 mm</p>  <p>Abb. = links</p> <p>Optionales Zubehör:<br/>LED-Waschplatzbeleuchtung<br/>Sensor für Emotion-Beleuchtung</p>               |  | 150            | 600             | 660           | <b>A S P 4 1 6 0 0 1</b>        | L/R      |                                      |
|  |  |                |                 |               | P Z 1 0 6 3 60<br>P Z 1 0 2 0 1 |          |                                      |
|  <p><b>Spiegelschrank</b><br/>2 Doppelspiegeltüren<br/>2 Glasfachböden<br/>1 LED-Flächenleuchte (13,2 Watt)<br/>1 LED-Converter 30 Watt<br/>1 Schalter-Steckdosenelement<br/>Türbreiten: 596 mm / 296 mm</p>  <p>Abb. = rechts</p> <p>Optionales Zubehör:<br/>LED-Waschplatzbeleuchtung<br/>Sensor für Emotion-Beleuchtung</p> |  | 150            | 900             | 660           | <b>A S P 4 2 9 0 0 1</b>        | L/R      |                                      |
|  |  |                |                 |               | P Z 1 0 6 3 90<br>P Z 1 0 2 0 1 |          |                                      |

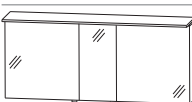

Bitte beachten Sie die Produktdetails zum Zubehör im separaten Register!

# Programm 066 - Typenliste

| Tiefenangabe entspricht der Korpus-tiefe   |  | Tiefe<br>in mm | Breite<br>in mm | Höhe<br>in mm | Artikelnummer                                     | Anschlag | Aufpreis<br>Hoch-<br>glanz<br>Korpus |
|--|--|----------------|-----------------|---------------|---|----------|--------------------------------------|
|   <p>Abb. = rechts</p>   |  | 150            | 1000            | 660           | <b>ASP 4 2 1 0 0 1</b>                            | L/R      |                                      |
| <p><b>Spiegelschrank</b><br/>                 2 Doppelspiegeltüren<br/>                 1 Mittelwand<br/>                 4 Glasfachböden<br/>                 1 LED-Flächenleuchte (14,8 Watt)<br/>                 1 LED-Converter 30 Watt<br/>                 1 Schalter-Steckdosenelement<br/>                 Türbreiten: 596 mm / 396 mm</p> <p>Optionales Zubehör:<br/>                 LED-Waschplatzbeleuchtung<br/>                 Sensor für Emotion-Beleuchtung</p>  |  |                |                 |               | P Z 1 0 6 3 90<br>P Z 1 0 2 0 1                   |          |                                      |
|     |  | 150            | 1200            | 660           | <b>ASP 4 2 1 2 0 1</b>                            |          |                                      |
| <p><b>Spiegelschrank</b><br/>                 2 Doppelspiegeltüren<br/>                 1 Mittelwand<br/>                 4 Glasfachböden<br/>                 1 LED-Flächenleuchte (17,8 Watt)<br/>                 1 LED-Converter 30 Watt<br/>                 1 Schalter-Steckdosenelement<br/>                 Türbreiten: 596 mm / 596 mm</p> <p>Optionales Zubehör:<br/>                 LED-Waschplatzbeleuchtung<br/>                 Sensor für Emotion-Beleuchtung</p>  |  |                |                 |               | P Z 1 0 6 3 12<br>P Z 1 0 2 0 1                   |          |                                      |
|   <p>Abb. = links<br/>größere Tür links</p>  |  | 150            | 1300            | 660           | <b>ASP 4 3 1 3 0 1</b>                            | L/R      |                                      |
| <p><b>Spiegelschrank-Set</b><br/>                 1 Spiegelement 900 mm breit<br/>                 2 Doppelspiegeltüren<br/>                 2 Glasfachböden<br/>                 1 Spiegelement 400 mm breit<br/>                 1 Doppelspiegeltür<br/>                 2 Glasfachböden<br/>                 1 LED-Flächenleuchte (19,1 Watt)<br/>                 1 LED-Converter 30 Watt<br/>                 1 Schalter-Steckdosenelement<br/>                 Türbreiten: 396 mm / 596 mm / 296 mm</p> <p>Optionales Zubehör:<br/>                 LED-Waschplatzbeleuchtung<br/>                 Sensor für Emotion-Beleuchtung</p>  |  |                |                 |               | P Z 1 0 6 3 90<br>P Z 1 0 2 0 1                   |          |                                      |
|   <p>Abb. = links<br/>Anschlag der<br/>mittleren Tür wählen</p>  |  | 150            | 1500            | 660           | <b>ASP 4 3 1 5 0 1</b>                            | L/R      |                                      |
| <p><b>Spiegelschrank-Set</b><br/>                 1 Spiegelement 900 mm breit<br/>                 2 Doppelspiegeltüren<br/>                 2 Glasfachböden<br/>                 1 Spiegelement 600 mm breit<br/>                 1 Doppelspiegeltür<br/>                 2 Glasfachböden<br/>                 1 LED-Flächenleuchte (22,5 Watt)<br/>                 1 LED-Converter 30 Watt<br/>                 1 Schalter-Steckdosenelement<br/>                 Türbreiten: 596 mm / 296 mm / 596 mm</p> <p>Optionales Zubehör:<br/>                 LED-Waschplatzbeleuchtung<br/>                 LED-Waschplatzbeleuchtung<br/>                 Sensor für Emotion-Beleuchtung</p> |  |                |                 |               | P Z 1 0 6 3 90<br>P Z 1 0 6 3 60<br>P Z 1 0 2 0 1 |          |                                      |

Bitte beachten Sie die Produktdetails zum Zubehör im separaten Register!

# Programm 066 - Typenliste



| Tiefenangabe entspricht der Korpusstärke   |   | Tiefe<br>in mm | Breite<br>in mm | Höhe<br>in mm | Artikelnummer   | Anschlag  | Aufpreis<br>Hoch-<br>glanz<br>Korpus |
|--|---|----------------|-----------------|---------------|-----------------|-----------|--------------------------------------|
| <b>Mineralguss-Aufsatzwaschtische</b>  |   |                |                 |               |                 |           |                                      |
| <br>     | <b>Mineralguss - Aufsatzwaschtisch</b><br>inkl. Permanentablauf<br>mit Hahnlochbohrung  | 423            | 490             | 60            | <b>WTAS1111</b> | <b>1</b>  |                                      |
|  | <b>490 mm breit</b><br>weiß<br><br><b>passender Waschtischplattenausschnitt</b>   |                |                 |               | <b>AUSS1112</b> | <b>8</b>  |                                      |
| <br>     | <b>600 mm breit</b><br>weiß<br><br><b>passender Waschtischplattenausschnitt</b>   | 423            | 600             | 60            | <b>WTAS1112</b> | <b>1</b>  |                                      |
|  | Optionales Zubehör:<br>CLOU Ab- und Überlaufsystem  |                |                 |               | <b>AUSS1112</b> | <b>28</b> |                                      |
|  |   |                |                 |               | PZ 1109         | 1         |                                      |
| <b>Keramik-Aufsatzwaschtische</b>  |   |                |                 |               |                 |           |                                      |
| <br> | <b>Keramik-Aufsatzwaschtisch Squared</b><br>inkl. Permanentablauf<br>mit Hahnlochbohrung  | 450            | 500             | 130           | <b>WTM4805</b>  | <b>1</b>  |                                      |
|  | <b>Keramik - Aufsatzwaschtisch</b><br>weiß<br><br><b>Keramik - Aufsatzwaschtisch</b><br>Carbone<br><br><b>passender Waschtischplattenausschnitt</b> |                |                 |               | <b>WTM4805</b>  | <b>43</b> |                                      |
|  | Optionales Zubehör:<br>CLOU Ab- und Überlaufsystem  |                |                 |               | <b>AUS4805</b>  | <b>28</b> |                                      |
|  |   |                |                 |               | PZ 1109         | 1         |                                      |
| <br> | <b>Keramik-Aufsatzwaschtisch Squared</b><br>inkl. Permanentablauf<br>mit Hahnlochbohrung  | 450            | 600             | 130           | <b>WTM4806</b>  | <b>1</b>  |                                      |
|  | <b>Keramik - Aufsatzwaschtisch</b><br>weiß<br><br><b>Keramik - Aufsatzwaschtisch</b><br>Carbone<br><br><b>passender Waschtischplattenausschnitt</b> |                |                 |               | <b>WTM4806</b>  | <b>43</b> |                                      |
|  | Optionales Zubehör:<br>CLOU Ab- und Überlaufsystem  |                |                 |               | <b>AUS1102</b>  | <b>28</b> |                                      |
|  |   |                |                 |               | PZ 1109         | 1         |                                      |

Bitte beachten Sie die Produktdetails zum Zubehör im separaten Register!

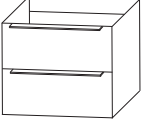
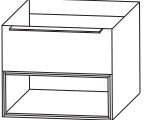
# Programm 066 - Typenliste

| Tiefenangabe entspricht der Korpus-tiefe   |  | Tiefe<br>in mm | Breite<br>in mm | Höhe<br>in mm | Artikelnummer     |                   | Anschlag | Aufpreis<br>Hoch-<br>glanz<br>Korpus |
|--|--|----------------|-----------------|---------------|-------------------|-------------------|----------|--------------------------------------|
| <b>Waschtischplatten</b>   |  |                |                 |               |                   |                   |          |                                      |
|    | <b>Waschtischplatten</b><br>mit ABS-Kante<br><br>bei Verwendung mit Seitenaufdopplung ist die Platte<br>40 mm breiter<br><br><b>606 mm breit</b><br><br><b>646 mm breit</b><br>mit Seitenaufdopplungen<br><br><b>906 mm breit</b><br><br><b>946 mm breit</b><br>mit Seitenaufdopplungen<br><br><b>1006 mm breit</b><br><br><b>1046 mm breit</b><br>mit Seitenaufdopplungen<br><br><b>1206 mm breit</b><br><br><b>1246 mm breit</b><br>mit Seitenaufdopplungen<br><br><b>1306 mm breit</b><br><br><b>1346 mm breit</b><br>mit Seitenaufdopplungen<br><br><b>1506 mm breit</b><br><br><b>1546 mm breit</b><br>mit Seitenaufdopplungen<br><br>Bitte beachten Sie den Aufpreis<br>für die Waschtischausschnitte. | 495            | 606             | 28            | A P               | 5 0 6 0 6 6       |          |                                      |
|  |  | 495            | 646             | 28            | A P               | 5 0 6 4 6 6       |          |                                      |
|  |  | 495            | 906             | 28            | A P               | 5 0 9 0 6 6       |          |                                      |
|  |  | 495            | 946             | 28            | A P               | 5 0 9 4 6 6       |          |                                      |
|  |  | 495            | 1006            | 28            | A P               | 5 0 1 0 6 6       |          |                                      |
|  |  | 495            | 1046            | 28            | A P               | 5 1 0 4 6 6       |          |                                      |
|  |  | 495            | 1206            | 28            | A P               | 5 0 1 2 6 6       |          |                                      |
|  |  | 495            | 1246            | 28            | A P               | 5 1 2 4 6 6       |          |                                      |
|  |  | 495            | 1306            | 28            | A P               | 5 0 1 3 6 6       |          |                                      |
|  |  | 495            | 1346            | 28            | A P               | 5 1 3 4 6 6       |          |                                      |
|  |  | 495            | 1506            | 28            | A P               | 5 0 1 5 6 6       |          |                                      |
|  |  | 495            | 1546            | 28            | A P               | 5 1 5 4 6 6       |          |                                      |
| <b>Waschtischunterschranke</b>   |  |                |                 |               |                   |                   |          |                                      |
|  | <b>Waschtischunterschrank</b><br>1 Metallauszug mit Einzugsdämpfung und<br>Siphonausschnitt<br>1 alufarbiger Kunststoffeinsatz<br>1 Metallauszug mit Einzugsdämpfung<br>1 Raumparsiphon  | 470<br>470     | 600<br>900      | 480<br>480    | W U A 3 3 6 0 P 3 | W U A 3 3 9 0 P 3 |          |                                      |
|  | <b>Waschtischunterschrank</b><br>1 Metallauszug mit Einzugsdämpfung und<br>Siphonausschnitt<br>1 alufarbiger Kunststoffeinsatz<br>1 Einschubregal<br><br>bitte Akzentfarbe für das Einschubregal angeben<br>Nr. 501 weiß matt lackiert<br>Nr. 547 schwarz matt lackiert  | 470            | 600             | 480           | W U A 3 2 6 E P 3 |                   |          |                                      |

# Programm 066 - Typenliste

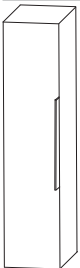
| Tiefenangabe entspricht der Korpus-tiefe  |   | Tiefe<br>in mm | Breite<br>in mm | Höhe<br>in mm | Artikelnummer            | Anschlag | Aufpreis<br>Hoch-<br>glanz<br>Korpus |
|---|---|----------------|-----------------|---------------|--------------------------|----------|--------------------------------------|
| <b>Plattenunterschränke</b>   |   |                |                 |               |                          |          |                                      |
|    | <b>Plattenunterschrank</b><br>2 Metallauszüge mit Einzugsdämpfung   | 470            | 400             | 480           | <b>U T A 3 3 4 0 R G</b> |          |                                      |
|   |   | 470            | 600             | 480           | <b>U T A 3 3 6 0 R G</b> |          |                                      |
|    | <b>Plattenunterschrank</b><br>1 Einschubregal oben<br>1 Metallauszug mit Einzugsdämpfung<br><br>bitte Akzentfarbe für das Einschubregal angeben<br>Nr. 501 weiß matt lackiert<br>Nr. 547 schwarz matt lackiert  | 470            | 400             | 480           | <b>U T A 3 7 4 A 0 1</b> |          |                                      |
|   |   | 470            | 600             | 480           | <b>U T A 3 7 6 A 0 1</b> |          |                                      |
|    | <b>Plattenunterschrank</b><br>1 Metallauszug mit Einzugsdämpfung<br>1 Einschubregal unten<br><br>bitte Akzentfarbe für das Einschubregal angeben<br>Nr. 501 weiß matt lackiert<br>Nr. 547 schwarz matt lackiert | 470            | 400             | 480           | <b>U T A 3 7 4 A 0 2</b> |          |                                      |
|   |   | 470            | 600             | 480           | <b>U T A 3 7 6 A 0 2</b> |          |                                      |
| <b>Seitenaufdopplungen für Waschtisch- &amp; Plattenunterschränke</b>               |   |                |                 |               |                          |          |                                      |
|  | <b>Seitenaufdopplung</b><br>Metallrahmen für Waschtischunterschränke und Plattenunterschränke in schwarz matt mit 1 Korpusblende<br><br>bitte Korpusdekor angeben<br><br>Preis je Stück                         | 776            | 19              | 489           | <b>S D H 4 9 7 8 0 1</b> |          |                                      |
|   |   |                |                 |               |                          |          |                                      |
| <b>Mittelschränke</b>   |   |                |                 |               |                          |          |                                      |
| <b>Ablageplatte bitte separat bestellen</b>   |   |                |                 |               |                          |          |                                      |
|  | <b>Mittelschrank</b><br>1 Tür<br>4 Glasfachböden  | 300            | 300             | 1280          | <b>M N A 8 1 3 0 R G</b> | L/R      |                                      |
|   |   | 300            | 400             | 1280          | <b>M N A 8 1 4 0 R G</b> | L/R      |                                      |



# Programm 066 - Typenliste

Tiefenangabe entspricht der Korpustiefe

## Mittelschränke

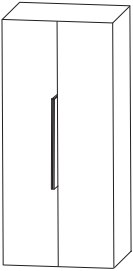
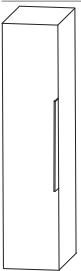
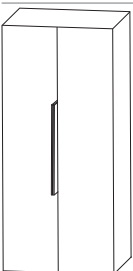
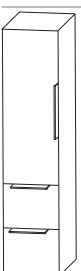

### Ablageplatte bitte separat bestellen

|   | Tiefe<br>in mm | Breite<br>in mm | Höhe<br>in mm | Artikelnummer                        | Anschlag   | Aufpreis<br>Hoch-<br>glanz<br>Korpus |
|---|----------------|-----------------|---------------|--------------------------------------|------------|--------------------------------------|
|  <p><b>Mittelschrank</b><br/>2 Türen<br/>4 Glasfachböden</p>  | 300            | 600             | 1280          | <b>MNA8160RG</b>                     |            |                                      |
|  <p><b>Mittelschrank mit Innenschubkästen</b><br/>1 Tür<br/>1 Glasfachboden (o.)<br/>2 Innenschubkästen</p>    | 300<br>300     | 300<br>400      | 1280<br>1280  | <b>MNA8430RG</b><br><b>MNA8440RG</b> | L/R<br>L/R |                                      |
|  <p><b>Mittelschrank mit Innenschubkästen</b><br/>2 Türen<br/>1 Glasfachboden (o.)<br/>2 Innenschubkästen</p> | 300            | 600             | 1280          | <b>MNA8460RG</b>                     |            |                                      |
|  <p><b>Mittelschrank</b><br/>1 Tür<br/>2 Glasfachböden<br/>2 Metallauszüge mit Einzugsdämpfung</p>            | 300<br>300     | 300<br>400      | 1280<br>1280  | <b>MNA8730RG</b><br><b>MNA8740RG</b> | L/R<br>L/R |                                      |

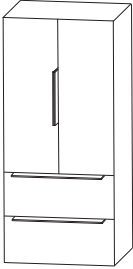
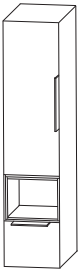
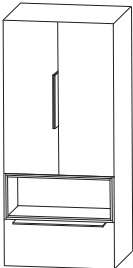
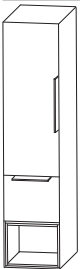

# Programm 066 - Typenliste

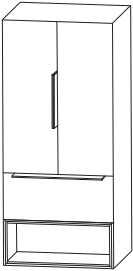
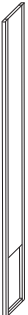
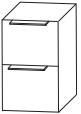
| Tiefenangabe entspricht der Korpus­tiefe   |  | Tiefe<br>in mm | Breite<br>in mm | Höhe<br>in mm | Artikelnummer                        | Anschlag   | Aufpreis<br>Hoch-<br>glanz<br>Korpus |
|--|--|----------------|-----------------|---------------|--------------------------------------|------------|--------------------------------------|
| <b>Mittelschrank</b><br>2 Türen<br>2 Glasfachböden<br>2 Metallauszüge mit Einzugsdämpfung  |  | 300            | 600             | 1280          | <b>MNA8760RG</b>                     |            |                                      |
|   |  |                |                 |               |                                      |            |                                      |
| <b>Mittelschrank</b><br>1 Tür<br>2 Glasfachböden<br>1 Einschubregal mittig<br>1 Metallauszug mit Einzugsdämpfung<br><br>bitte Akzentfarbe für das Einschubregal angeben<br>Nr. 501 weiß matt lackiert<br>Nr. 547 schwarz matt lackiert   |  | 300<br>300     | 300<br>400      | 1280<br>1280  | <b>MNS8230RG</b><br><b>MNS8240RG</b> | L/R<br>L/R |                                      |
|    |  |                |                 |               |                                      |            |                                      |
| <b>Mittelschrank</b><br>2 Türen<br>2 Glasfachböden<br>1 Einschubregal mittig<br>1 Metallauszug mit Einzugsdämpfung<br><br>bitte Akzentfarbe für das Einschubregal angeben<br>Nr. 501 weiß matt lackiert<br>Nr. 547 schwarz matt lackiert |  | 300            | 600             | 1280          | <b>MNS8260RG</b>                     |            |                                      |
|   |  |                |                 |               |                                      |            |                                      |
| <b>Mittelschrank</b><br>1 Tür<br>2 Glasfachböden<br>1 Metallauszug mit Einzugsdämpfung<br>1 Einschubregal unten<br><br>bitte Akzentfarbe für das Einschubregal angeben<br>Nr. 501 weiß matt lackiert<br>Nr. 547 schwarz matt lackiert    |  | 300<br>300     | 300<br>400      | 1280<br>1280  | <b>MNS8231RG</b><br><b>MNS8241RG</b> | L/R<br>L/R |                                      |
|   |  |                |                 |               |                                      |            |                                      |

# Programm 066 - Typenliste

| Tiefenangabe entspricht der Korpus-tiefe   |  | Tiefe<br>in mm    | Breite<br>in mm   | Höhe<br>in mm     | Artikelnummer  | Anschlag | Aufpreis<br>Hoch-<br>glanz<br>Korpus |
|--|--|-------------------|-------------------|-------------------|--|----------|--------------------------------------|
| <h2>Mittelschränke</h2> <h3>Ablageplatte bitte separat bestellen</h3>              |  |                   |                   |                   |  |          |                                      |
|    | <p><b>Mittelschrank</b><br/>2 Türen<br/>2 Glasfachböden<br/>1 Metallauszug mit Einzugsdämpfung<br/>1 Einschubregal unten</p> <p>bitte Akzentfarbe für das Einschubregal angeben<br/>Nr. 501 weiß matt lackiert<br/>Nr. 547 schwarz matt lackiert</p> | 300               | 600               | 1280              | <b>M N S 8 2 6 1 R G</b>   |          |                                      |
| <h2>Seitenaufdopplungen für Mittelschränke</h2>                                    |  |                   |                   |                   |  |          |                                      |
|  | <p><b>Seitenaufdopplung</b><br/>Metallrahmen für Mittelschränke<br/>in schwarz matt<br/>mit 1 Korpusblende</p> <p>bitte Korpusdekor angeben</p> <p>Preis je Stück</p>  | 1676              | 19                | 319               | <b>S D H 3 2 1 2 0 1</b>   |          |                                      |
| <h2>Unterschränke</h2> <h3>Ablageplatte bitte separat bestellen</h3>               |  |                   |                   |                   |  |          |                                      |
|  | <p><b>Unterschrank</b><br/>2 Metallauszüge mit Einzugsdämpfung</p>   | 300<br>300<br>300 | 300<br>400<br>600 | 480<br>480<br>480 | <b>U N A 3 3 3 0 R G</b><br><b>U N A 3 3 4 0 R G</b><br><b>U N A 3 3 6 0 R G</b> |          |                                      |
|  | <p><b>Unterschrank</b><br/>1 Einschubregal oben<br/>1 Metallauszug mit Einzugsdämpfung</p> <p>bitte Akzentfarbe für das Einschubregal angeben<br/>Nr. 501 weiß matt lackiert<br/>Nr. 547 schwarz matt lackiert</p>                                   | 300<br>300<br>300 | 300<br>400<br>600 | 480<br>480<br>480 | <b>U N S 3 2 3 0 R G</b><br><b>U N S 3 2 4 0 R G</b><br><b>U N S 3 2 6 0 R G</b> |          |                                      |



# Programm 066 - Typenliste

| Tiefenangabe entspricht der Korpus­tiefe   |  | Tiefe<br>in mm | Breite<br>in mm | Höhe<br>in mm | Artikelnummer    | Anschlag | Aufpreis<br>Hoch-<br>glanz<br>Korpus |
|--|--|----------------|-----------------|---------------|------------------|----------|--------------------------------------|
| <h2>Unterschränke</h2> <h3>Ablageplatte bitte separat bestellen</h3>   |  |                |                 |               |                  |          |                                      |
|                               | <b>Unterschrank</b><br>1 Metallauszug mit Einzugsdämpfung<br>1 Einschubregal unten   | 300            | 300             | 480           | <b>UNS3231RG</b> |          |                                      |
|  |  | 300            | 400             | 480           | <b>UNS3241RG</b> |          |                                      |
|  |  | 300            | 600             | 480           | <b>UNS3261RG</b> |          |                                      |
| bitte Akzentfarbe für das Einschubregal angeben<br>Nr. 501 weiß matt lackiert<br>Nr. 547 schwarz matt lackiert |  |                |                 |               |                  |          |                                      |
| <h2>Seitenaufdopplungen für Unterschränke</h2>   |  |                |                 |               |                  |          |                                      |
|                              | <b>Seitenaufdopplung</b><br>Metallrahmen für Unterschränke<br>in schwarz matt<br>mit 1 Korpusblende  | 776            | 19              | 319           | <b>SDH327801</b> |          |                                      |
| bitte Korpusdekor angeben<br><br>Preis je Stück  |  |                |                 |               |                  |          |                                      |
| <h2>Ablageplatten</h2>   |  |                |                 |               |                  |          |                                      |
|                             | <b>Ablageplatten für Unterschränke und Mittelschränke</b><br>mit ABS-Kante<br><br>bei Verwendung mit Seitenaufdopplung ist die Platte<br>40 mm breiter |                |                 |               |                  |          |                                      |
| <b>302 mm breit</b>  |  | 330            | 302             | 28            | <b>APN333066</b> |          |                                      |
| <b>342 mm breit</b><br>mit Seitenaufdopplungen   |  | 330            | 342             | 28            | <b>APN333466</b> |          |                                      |
| <b>402 mm breit</b>  |  | 330            | 402             | 28            | <b>APN334066</b> |          |                                      |
| <b>442 mm breit</b><br>mit Seitenaufdopplungen   |  | 330            | 442             | 28            | <b>APN334466</b> |          |                                      |
| <b>602 mm breit</b>  |  | 330            | 602             | 28            | <b>APN336066</b> |          |                                      |
| <b>642 mm breit</b><br>mit Seitenaufdopplungen   |  | 330            | 642             | 28            | <b>APN336466</b> |          |                                      |

# Programm 066 - Typenliste

| Tiefenangabe entspricht der Korpus-tiefe   |   | Tiefe<br>in mm | Breite<br>in mm | Höhe<br>in mm | Artikelnummer |   |  | Anschlag | Aufpreis<br>Hoch-<br>glanz<br>Korpus |
|--|---|----------------|-----------------|---------------|---------------|---|--|----------|--------------------------------------|
| <b>Regale</b>  |   |                |                 |               |               |   |  |          |                                      |
|    | <b>Funktionsregal</b><br>Ecken auf Gehrung geschnitten<br>senkrechte oder waagerechte Montage möglich<br><br>Bitte Farbvariante angeben:<br>Nr. 501 weiß matt lackiert<br>Nr. 547 schwarz matt lackiert   | 150            | 300             | 160           | R             | G | L 1 1 3 0 0 1  |          |                                      |
|    | <b>Funktionsregal</b><br>Ecken auf Gehrung geschnitten<br>senkrechte oder waagerechte Montage möglich<br><br>Bitte Farbvariante angeben:<br>Nr. 501 weiß matt lackiert<br>Nr. 547 schwarz matt lackiert   | 150            | 600             | 160           | R             | G | L 1 1 6 0 0 2  |          |                                      |
|   | <b>Funktionsregal</b><br>Ecken auf Gehrung geschnitten<br>senkrechte oder waagerechte Montage möglich<br><br>Bitte Farbvariante angeben:<br>Nr. 501 weiß matt lackiert<br>Nr. 547 schwarz matt lackiert   | 150            | 900             | 160           | R             | G | L 1 1 9 0 0 3  |          |                                      |
| <b>Zubehör</b>   |   |                |                 |               |               |   |  |          |                                      |
|  | <b>Handtuchhalter</b><br>einarmig<br>ausziehbar<br>chrom<br>zur Montage an der Wand   | 330-567        | 44              | 44            | P             | Z | 1 1 3 7 1  |          |                                      |
|  | <b>Handtuchhalter</b><br>zweiarmig<br>ausziehbar<br>chrom<br>zur Montage an der Wand  | 322-562        | 87              | 47            | P             | Z | 1 1 3 7 2  |          |                                      |
|  | <b>Auszugseinteilung inkl. Befestigungsstange</b><br>2 Einteilungselemente - 300 mm Schrankbreite<br>3 Einteilungselemente - 400 mm Schrankbreite<br>4 Einteilungselemente - 600 mm Schrankbreite<br>4 Einteilungselemente - 900 mm Schrankbreite |                |                 |               | P             | Z | 1 2 2 4 3 0<br>1 2 2 4 4 0<br>1 2 2 4 6 1<br>1 2 2 4 9 0 |          |                                      |

# Programm 066 - Typenliste

| Tiefenangabe entspricht der Korpus­tiefe  |   | Tiefe<br>in mm | Breite<br>in mm | Höhe<br>in mm | Artikelnummer                      | Anschlag | Aufpreis<br>Hoch-<br>glanz<br>Korpus |
|---|---|----------------|-----------------|---------------|------------------------------------|----------|--------------------------------------|
| <b>Zubehör</b>  |   |                |                 |               |                                    |          |                                      |
|  | <b>Stauraumboxen inkl. Befestigungsstange</b><br>2 Boxen für 600 mm Schrankbreite<br>2 Boxen für 900 mm Schrankbreite |                |                 |               | P Z 1 2 3 6 6 0<br>P Z 1 2 3 6 9 0 |          |                                      |
|  | <b>Stauraumbox</b><br>ohne Befestigungsstange   | 150            | 246             | 150           | P Z 1 2 3 6 E 1                    |          |                                      |
|  | <b>Kosmetikspiegel</b><br>2-fache Vergrößerung<br>Saugnapf und Schraubenbefestigung<br>Metallhalter verchromt         |                | 150             | 150           | P Z 1 2 3 3                        |          |                                      |

# Programm 066 - Planungsbeispiele

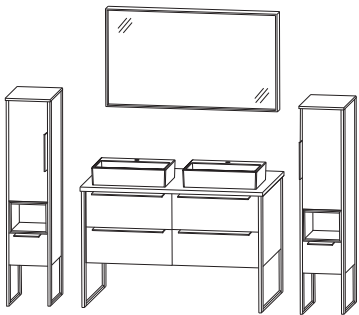
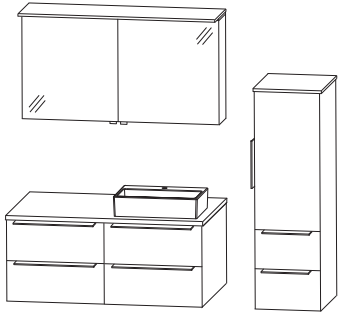
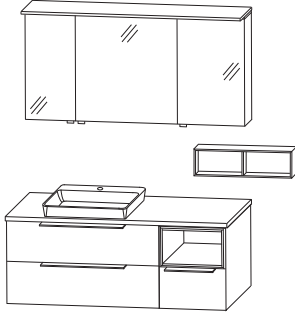
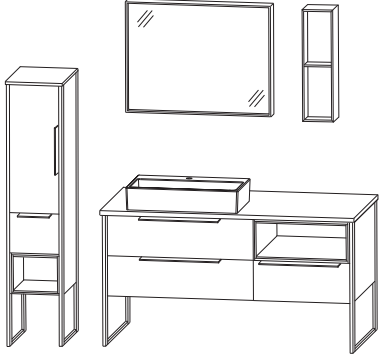
|                           |                                   |  |                   |
|---------------------------|-----------------------------------|--|-------------------|
| <b>ASK-4312-1</b>         |                                   |    |                   |
| 1                         | Flächenspiegel                    |  | F S B 4 5 1 2 0 4 |
| 2                         | Keramik-Aufsatzwaschtisch Squared |  | W T M 4 8 0 5 4 3 |
| 1                         | Waschtischplatte                  | A P 5 1 2 4 6 6  |                   |
| 2                         | Ausschnitt links und rechts       | A U S 4 8 0 5 2 8  |                   |
| 2                         | Waschtischunterschranke           | W U A 3 3 6 0 P 3  |                   |
| 2                         | Seitenaufdopplung                 | S D H 4 9 7 8 0 1  |                   |
| 2                         | Mittelschranke                    | M N S 8 2 3 0 R G  |                   |
| 1                         | Abdeckplatten                     | A P N 3 3 3 4 6 6  |                   |
| 4                         | Seitenaufdopplung                 | S D H 3 2 1 2 0 1  |                   |
| Summe                     |                                   |  |                   |
| Aufpreis Hochglanz Korpus |                                   | 1200 mm breit +<br>2 x 300 mm breit  |                   |
| <b>ASK-4312-2</b>         |                                   |   |                   |
| 1                         | Spiegelschrank                    |  | A S P 4 2 1 2 0 1 |
| 1                         | Keramik-Aufsatzwaschtisch Squared |  | W T M 4 8 0 5 4 3 |
| 1                         | Waschtischplatte                  | A P 5 0 1 2 6 6  |                   |
| 1                         | Ausschnitt rechts                 | A U S 4 8 0 5 2 8  |                   |
| 1                         | Waschtischunterschranke           | W U A 3 3 6 0 P 3  |                   |
| 1                         | Unterschrank                      | U T A 3 3 6 0 R G  |                   |
| 1                         | Mittelschrank                     | M N A 8 7 4 0 R G  |                   |
| 1                         | Abdeckplatte                      | A P N 3 3 4 0 6 6  |                   |
| Summe                     |                                   |  |                   |
| Aufpreis Hochglanz Korpus |                                   | 1200 mm breit +<br>400 mm breit  |                   |
| <b>ASK-0113-1</b>         |                                   |  |                   |
| 1                         | Spiegelschrank                    |  | A S P 4 3 1 3 0 1 |
| 1                         | Funktionsregal                    |  | R G L 1 1 6 0 0 2 |
| 1                         | Mineralguss - Aufsatzwaschtisch   | W T A S 1 1 2 1  |                   |
| 1                         | Waschtischplatte                  | A P 5 0 1 3 6 6  |                   |
| 1                         | Ausschnitt links                  | A U S S 1 1 2 2 8  |                   |
| 1                         | Waschtischunterschrank            | W U A 3 3 9 0 P 3  |                   |
| 1                         | Unterschrank                      | U T A 3 7 4 A 0 1  |                   |
| Summe                     |                                   |  |                   |
| Aufpreis Hochglanz Korpus |                                   | 1300 mm breit  |                   |
| <b>ASK-4315-1</b>         |                                   |  |                   |
| 1                         | Flächenspiegel                    |  | F S B 4 5 9 0 0 4 |
| 1                         | Funktionsregal                    |  | R G L 1 1 6 0 0 2 |
| 1                         | Keramik-Aufsatzwaschtisch Squared | W T M 4 8 0 6 4 3  |                   |
| 1                         | Waschtischplatte                  | A P 5 1 5 4 6 6  |                   |
| 1                         | Ausschnitt links                  | A U S 1 1 0 2 2 8  |                   |
| 1                         | Waschtischunterschrank            | W U A 3 3 9 0 P 3  |                   |
| 1                         | Unterschrank                      | U T A 3 7 6 A 0 1  |                   |
| 2                         | Seitenaufdopplung                 | S D H 4 9 7 8 0 1  |                   |
| 1                         | Mittelschrank                     | M N S 8 2 3 1 R G  |                   |
| 1                         | Abdeckplatte                      | A P N 3 3 3 4 6 6  |                   |
| 2                         | Seitenaufdopplung                 | S D H 3 2 1 2 0 1  |                   |
| Summe                     |                                   |  |                   |
| Aufpreis Hochglanz Korpus |                                   | 1500 mm breit +<br>300 mm breit  |                   |

# Programm 066 - Maßskizzen

WTA S111 1 + WUA 3360 P3 +  
2x SDH 4978 01

WTA S112 1 + WUA 3390 P3 +  
2x SDH 4978 01

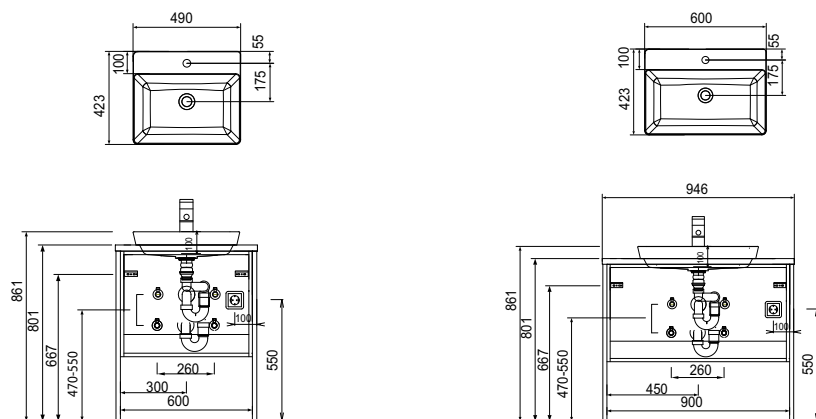

2x WTA S111 1 + 2x WUA 3360 P3 +  
2x SDH 4978 01

WTM 4805 + WUA 3360 P3 +  
2x SDH 4978 01

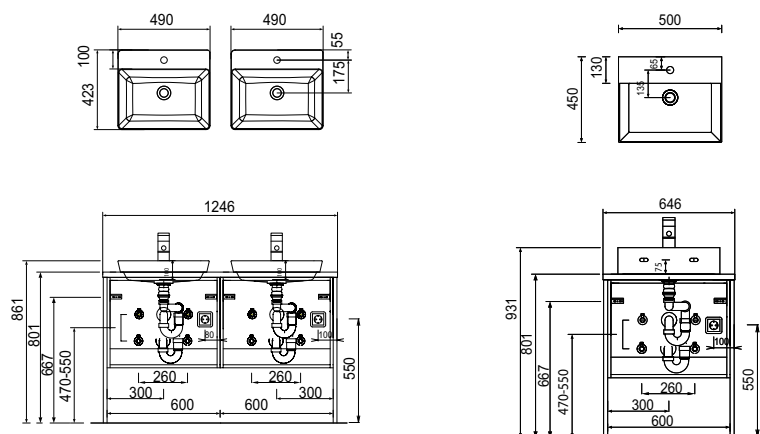

WTM 4806 + WUA 3390 P3 +  
2x SDH 4978 01

2x WTM 4805 + 2x WUA 3360 P3 +  
2x SDH 4978 01

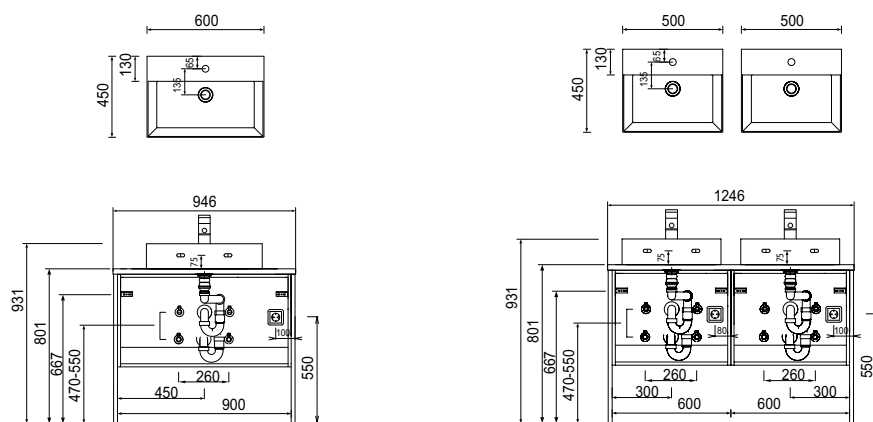

Toleranzen:

Die Maßtoleranzen (+/- 5mm) und Ebenheitstoleranzen (DIN 18202) unterliegen den üblichen materialspezifischen Toleranzen für Baustoffe, anlehnd an die DIN 18202.



# Programm 066 - Maßskizzen

WTA S111 1 + WUA 3360 P3

WTA S112 1 + WUA 3390 P3

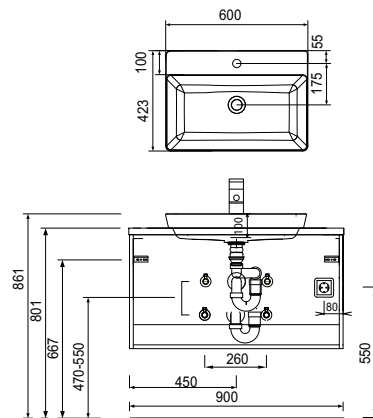
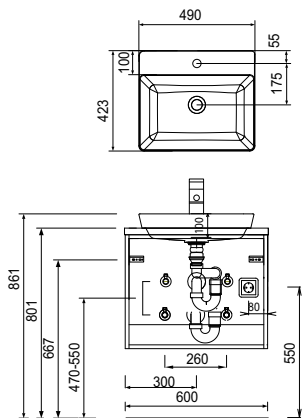

2x WTA S111 1 + 2x WUA 3360 P3

WTM 4805 + WUA 3360 P3

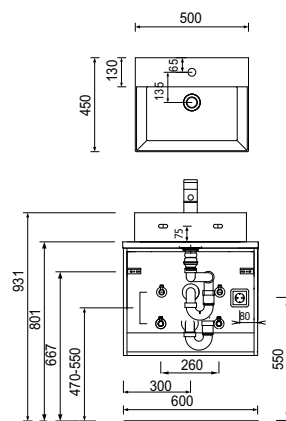
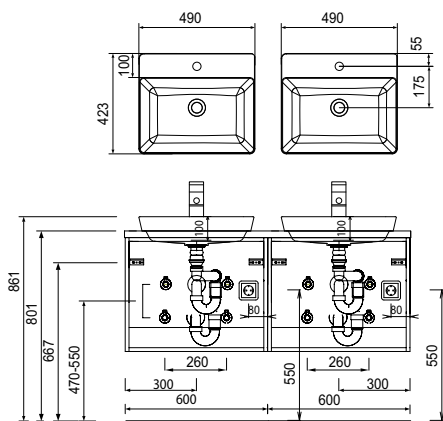

WTM 4806 + WUA 3390 P3

2x WTM 4805 + 2x WUA 3360 P3

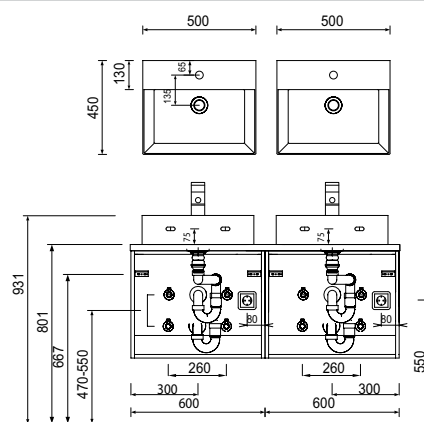
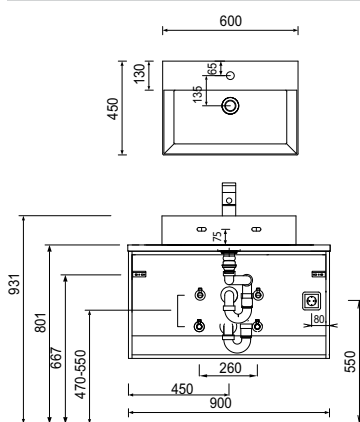

Toleranzen:

Die Maßtoleranzen (+/- 5mm) und Ebenheitstoleranzen (DIN 18202) unterliegen den üblichen materialspezifischen Toleranzen für Baustoffe, anlehnd an die DIN 18202.