

# Möbel LETZ

*Finden und Wohlfühlen*



## Typenplan

Madison von DFM - Polstergruppe mit Hocker khaki

### **Wichtiger Hinweis für Sie**

Etwaige Hinweise des Herstellers in dieser Produktinformation, die sich auf die Gewährleistung beziehen, haben für Sie keinerlei Bindungswirkung und können von Ihnen ignoriert werden. Ihre gesetzlichen Gewährleistungsrechte als Verbraucher uns gegenüber, als Ihrem Verkäufer, werden dadurch in keiner Weise berührt oder eingeschränkt. Sie können sich wegen aller Mängel jederzeit an uns wenden. Darüber hinaus gehende Herstellergarantien bleiben natürlich unberührt. Dieser Artikel wird hergestellt von DFM, Ul. Olszynska 21, 11-040 Dobre Miasto, Polen, [dfm@dfm.com.pl](mailto:dfm@dfm.com.pl)

Möbel Letz GmbH  
Am Gewerbepark 11  
06895 Zahna-Elster

Tel.: 035383 - 6018 50

Fax.: 035383 - 6018 17

# MADISON

## Produktinformation



### POLSTERAUFBAU

- KORPUS** : Verleimtes Massivholzgestell; Spannplatte E-1; Spe rholz; Karton;
- SITZ** : Wellen-Unterfederung; Var. 1 - SANDWICH (Schaum 35kg/m<sup>3</sup> / Schaum HR 30kg/m<sup>3</sup>);  
Var.2 - HR (Schaum HR 38kg/m<sup>3</sup>); Var. 3 -Taschenfederkern / Schaum HR 38kg/m<sup>3</sup>;  
Diolenwattenabdeckung;
- RÜCKEN** : Silikon; Diolenwattenabdeckung;
- FÜßE** : Metallfüße; Holzfüße;

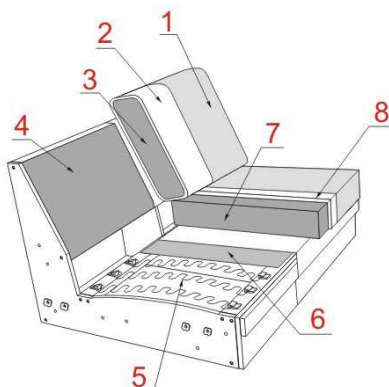

- 1 Bezug Ihrer Wahl
- 2 Diolenwattenabdeckung
- 3 Rückenkissen (Silikon)
- 4 Spannplatte
- 5 Wellen-Unterfederung
- 6 Polster
- 7 V1-SANDWICH; V2-HR;V3-TASCHENFEDERKERN
- 8 Diolenwattenabdeckung



klappbare Armlehne mit Rasterbeschlag, stufenweise Verstellung.



Longchair mit Relaxfunktion (Wall Free)



Sitzauszug; motorischer Sitzauszug. Der Sitz bei Typen mit dem Sitzauszug ist ca. 27 cm ausziehbar!



Relaxfunktion (Wall Free)



Drehbares Abschlußteil beim E1ABL/R



Kopfstütze variabel einsteckbar

## Produktinformation



Alle Elemente können nur in einer Farbe und in einem Stoff oder Leder gefertigt werden (uni Stoff)! Lederzuschnitte und Nahtausführungen können aus material- und verarbeitungstechnischen Gründen zusätzliche Teilungsnähte zur Lederverarbeitung aufweisen.

Art der Polsterung : Festgepolstert mit legerem Look; Leger: Weicher, lockerer Polsteraufbau bei dem eine modellbedingte oder gestalterisch gewünschte Wellenbildung der Bezüge sowie Sitzabdrücke warentypisch sind.

### Sitzkomforten zur Wahl:

Var.1 - Sandwich als Standard

Var.2 - HR als Variante gegen Aufpreis

Var.3 - Taschenfederkern als Variante gegen Aufpreis

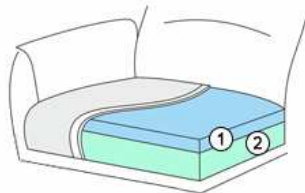

**Sandwich**

- ① Schaum HR 30kg/m<sup>3</sup>
- ② Schaum 35kg/m<sup>3</sup>

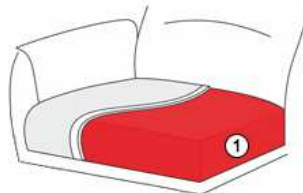

**HR**

- ① Schaum HR 38kg/m<sup>3</sup>

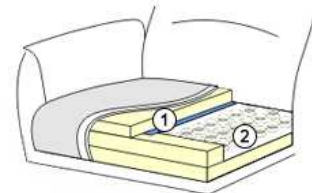

**Taschenfederkern**

- ① Schaum HR 38kg/m<sup>3</sup>
- ② Taschenfederkern

### Sitzkomfort:

Konstruktionsbedingte Sitzhärteunterschiede lassen sich produktionstechnisch nicht vermeiden und stellen keinen Beanstandungsgrund dar.

Zwischen Elementen mit und ohne Funktion kann es Differenzen im Sitzkomfort geben. Dies ist warentypisch und stellt keinen Beanstandungspunkt dar.

Kombinationen mit unterschiedlichen Sitzausführungen sind nicht zu empfehlen.

### Kontrastfaden

Dieses Modell ist in einigen Stoffen und Lederqualitäten auf Wunsch ohne Aufpreis mit farblich abgesetztem Kontrastfaden lieferbar (siehe bitte Stoff- u. Lederliste).

Festgelegte Kontrastfaden:

Naht - BRAUN

Naht - DUNKEL GRAU

Naht - HELL GRAU

Naht - HELL BEIGE

Bitte geben Sie immer die Kontrastfadenfarbe an, da sonst Ton in Ton geliefert wird.

### Armlehnen-Varianten

**Die Maßen und Preis der Elementen sind inkl. Armlehne!**

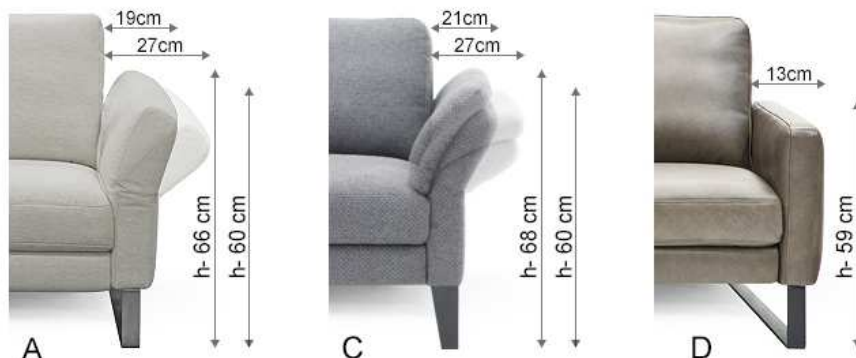

**Wichtig! Die Armlehne C kann aus technischen Gründen nicht an das Element LL/R (80) und LL/R (100) eingesetzt werden!**

Bei der Bestellung bitte obligatorisch die Armlehnen-Type angeben!

### Funktionen

Sitztiefenverstellung motorisch (SAz m.Motor)

Der Sitz bei den Typen mit dem motorischen Sitzauszug ist ca. 27 cm ausziehbar!

Sitzauszug motorisch - ist bei dem 2-Sitzer, 2,5-Sitzer und 3-Sitzer, je mit einer, zwei oder keiner Armlehne erhältlich. Es wird empfohlen das Element mit Sitzauszug nur mit Eck-Elementen zu verbinden (E1ABL/R, LL/R, Sp.Kl.).

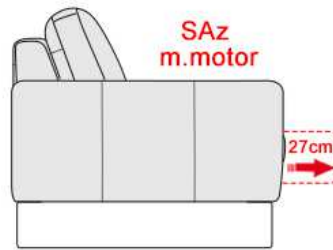

#### Relaxfunktion (Relax m.Motor)

Dieses Modell verfügt optional über eine Relaxfunktion mit Motor, indem sich der Rücken nach hinten legt und das Fußteil hoch kommt.

1-Sitzer Elemente fest wie 1 / 1,25 / 1,5 / 1,75 je mit einer oder keiner Armlehne (je nach Typenplan) können nicht miteinander kombiniert werden – diese dienen nur um die Zusammenstellung mit 1-Sitzer-Elementen mit Relaxfunktion zu bauen.

Standardmäßig werden die Sofas mit Relaxfunktionen zweiteilig geliefert, und die Sofas ohne Funktion einteilig, d.h. ein 2-, 2,5-, 3- oder 3,5-Sitzer-Sofa kann nicht aus 2 separaten festen 1-Sitzer Elementen gebaut werden. Wenn es so gewünscht wird, wird es als Sonderanfertigung gegen Aufpreis betrachtet. Bitte wenden Sie sich in diesem Fall an das Werk.

Um die Entspannungsfunktion besser zu nutzen empfiehlt der Hersteller bei den Elementen mit Relaxfunktion m.Motor immer die Kopfstütze mitzubestellen.



Longchair / Longchair (100) / Longchair XXL mit Relaxfunktion - hier legt sich der Rücken nach hinten und das Sitzteil kommt nach vorne (Wall Free).



**Achtung!** Bei Typen mit motorischem Sitzauszug und motorischen Relaxfunktion empfiehlt der Hersteller den Motor der Funktion nicht länger als max. 2 Minuten im Gang zu halten, danach bitte min. 18 Minuten (Motor) pausieren. Bei Elementen mit Motoren besteht die Möglichkeit das Akku gegen Aufpreis zu bekommen. Wichtig! Typen mit zwei Motoren benötigen zwei Akku.

Niedriger Ladezustand wird durch einen integrierten Lautsprecher signalisiert.

**Drehbares Abschlußteil beim E1ABL/R**

Typ E1ABL/R drehbar - nach dem Sitzkissen-Umdrehen (manuell bis 90 Grad) verwandelt sich in eine Fußstütze. Für die Stabilität des Elements bitte unbedingt die Unterstützfüße ausklappen!

**Bitte beachten:** Der Sitzkomfort fällt bei dem drehbaren Abschlussteil (E1ABLDrehbar + E1ABRDrehbar) durch die Drehfunktion im Sitz, fester aus. Deshalb wird empfohlen das Sofa in dem Sitzkomfort „Taschenfederkern“ zu bestellen, hier ist die Differenz des Sitzkomfort zu den anderen Sitzen am geringsten, jedoch immer noch spürbar.



**Wichtig:** Aufgrund der verwendeten Funktionen (E1ABR/L Drehbar) kann es zwischen den Typen mit und ohne Funktion zu unterschiedlichen Optiken, Nähten usw. kommen. Dies ist warentypisch und stellt keinen Beanstandungspunkt dar.

#### **Fuß-Varianten:**

1. Holzfuß Buche lackiert (HF) als Standard
2. Holzfuß Eiche (HF Eiche geölt, HF Eiche bianco) als Variante im Preis erhältlich
3. Metallfuß (MF) als Variante im Preis erhältlich
4. Metallrahme (MR) als Variante gegen Aufpreis



Schwarz/Chrom/  
Gebürstet  
MR1 h-17cm  
MR2 h-19cm



Schwarz/Chrom/  
Gebürstet  
MF1 h-17cm  
MF2 h-19cm



HF1 h-17cm  
HF2 h-19cm

**Wichtig:** Bei dem Type Spitzeckteil Kl. (8020) kann keine Metallkufe eingesetzt werden. Wenn der Kunde sich für eine Eckgarnitur mit Metall Kufen entscheidet, wird beim Type Spitzeckteil Kl. (8020) ein gerader Fuss eingesetzt.

Erhältliche Holzfußfarben: lieferbare Holzfußfarben siehe Holzfarbtonmuster inklusive Sonderfarbton Eiche geölt und Eiche bianco.

Metallfüße verfügbar in folgenden Farben:

MF: schwarz, chrom und gebürstet

MR: schwarz, chrom und gebürstet

#### **Zwei Sitzhöhen** (reguliert durch Fußhöhe)

SH=45 cm (Fuß HF1; MF1; MR1; Fußhöhe h-17 cm)

SH=47 cm (Fuß HF2; MF2; MR2; Fußhöhe h-19 cm)

#### **Stützfüße**

Elemente ohne Armlehne und Elemente mit nur einer Armlehne werden i.d.R. in einen Longchair oder Anbauecke bzw. Eckelement seitlich eingehängt.

Falls Sie jedoch die Elemente ohne Armlehne oder Elemente mit nur einer Armlehne direkt miteinander verbinden möchten, werden zusätzliche Stützfüße benötigt.

Bitte wenden Sie sich in diesem Fall an das Werk bezüglich der benötigten Stützfüße und des Preises.

Ausgenommen sind hier Elemente mit Relaxfunktion, da diese auf zurückversetzen Füßen stehen.

#### **Seite echt bezogen**

Seite echt bezogen kann bei allen Typen – ausser Typen mit Relaxfunktion mit Motor - verwendet werden. Hier ist der Fußpreis schon im Preis von "Seite echt bezogen" erhältlich.

Die einzelnen Typen werden mit Hakensystem verbunden.

Die Kissen und Kopfstutzen sind separat zu bestellen!

**Hinweis!** Kopfstützengriff aus Metall standardmäßig in Chrom oder als Variante in Schwarz erhältlich - preisgleich.  
Bei Informationsmangel wird immer Farbe Chrom angewendet.

Empfohlene Anpassungen der Größe der Kopfstütze an das Element:

- Kopfstütze 55 cm: alle Elemente
- Kopfstütze 65 cm: alle Elemente außer 1(60); Sessel(60); 2 Sofa
- Kopfstütze 75 cm: alle Elemente außer 1(60); Sessel(60); 1,25(70); 2 Sofa; 2,5 Sofa; 1ABL/R; E1ABL/R; E1ABL/R Drehbar; Sp.KI
- Kopfstütze 100 cm: Loveseat; 1,75(120); LL/R XXL; LL/R XXL relax m.Motor

**Achtung!**







Die Piktogramme haben nur einen informativen Charakter und entsprechen nicht der tatsächlichen Optik.

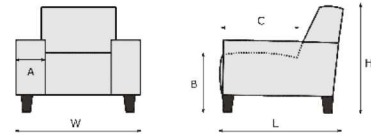





Bei den angegebenen Massen können Abweichungen entstehen (+/- 5 cm)







Bei Zusammenstellungen die Typen bitte von links nach rechts angeben (vorstehend!)







A = Laut Typenplan  
B = 45 cm; h-17 cm  
C = 54 cm  
H = 86 cm; h-17 cm  
L = 98 cm



MADISON						
	BEZEICHNUNG	1000 1(60)	1001 1L(60)	1003 1R(60)	1002 Sessel(60)	1000M 1(60) relax m.motor
BEZEICHNUNG	1-Sitzer ohne Armlehnen	1-Sitzer mit Armlehne links	1-Sitzer mit Armlehne rechts	Sessel	1-Sitzer ohne Armlehnen mit Relaxfunktion m. Motor	1-Sitzer mit Armlehne links mit Relaxfunktion m. Motor
BREITE (W)	61 cm				61 cm	
Breite m. Armlehne A		88 cm	88 cm	115 cm		88 cm
Breite m. Armlehne C		88 cm	88 cm	115 cm		88 cm
Breite m. Armlehne D		74 cm	74 cm	87 cm		74 cm
TIEFE (L)	98 cm	98 cm	98 cm	98 cm	98 cm	98 cm
HÖHE (H)	86 cm	86 cm	86 cm	86 cm	86 cm	86 cm
SITZHÖHE (B) & SITZTIEFE (C)	45 cm & 54 cm	45 cm & 54 cm	45 cm & 54 cm	45 cm & 54 cm	45 cm & 54 cm	45 cm & 54 cm
QBM	0.46 qbm	0.46 qbm	0.46 qbm	0.46 qbm	0.51 qbm	0.57 qbm
<b>Stoff</b>						
II						
III						
IV						
V						
VI						
<b>Leder</b>						
L10						
L20						
L30						
L40						
L50						
<b>Aufpreis (+) Nachlass (-)</b>						
HR						
TASCHENFEDERKERN						
MR CHROM, SCHWARZ						
MR GEBURSTET						
AKKU						

MADISON						
	BEZEICHNUNG	1003M 1R(60) relax m.motor	1002M Sessel(60) relax m.motor	10250 1,25(70)	10251 1,25L(70)	10253 1,25R(70)
BEZEICHNUNG	1-Sitzer mit Armlehne rechts mit Relaxfunktion m. Motor	Sessel mit Relaxfunktion m. Motor	1,25-Sitzer ohne Armlehne	1,25-Sitzer mit Armlehne links	1,25-Sitzer mit Armlehne rechts	1,25-Sitzer ohne Armlehne mit Relaxfunktion m. Motor
BREITE (W)			71 cm			71 cm
Breite m. Armlehne A	88 cm	115 cm		98 cm	98 cm	
Breite m. Armlehne C	88 cm	115 cm		98 cm	98 cm	
Breite m. Armlehne D	74 cm	87 cm		84 cm	84 cm	
TIEFE (L)	98 cm	98 cm	98 cm	98 cm	98 cm	98 cm
HÖHE (H)	86 cm	86 cm	86 cm	86 cm	86 cm	86 cm
SITZHÖHE (B) & SITZTIEFE (C)	45 cm & 54 cm	45 cm & 54 cm	45 cm & 54 cm	45 cm & 54 cm	45 cm & 54 cm	45 cm & 54 cm
QBM	0.57 qbm	0.57 qbm	0.53 qbm	0.53 qbm	0.53 qbm	0.58 qbm
<b>Stoff</b>						
II						
III						
IV						
V						
VI						
<b>Leder</b>						
L10						
L20						
L30						
L40						
L50						
<b>Aufpreis (+) Nachlass (-)</b>						
HR						
TASCHENFEDERKERN						
MR CHROM, SCHWARZ						
MR GEBURSTET						
AKKU						



<b>MADISON</b>						
	10251M	10253M	1500	1501	1503	1500M
BEZEICHNUNG	1,25L(70) relax m.motor	1,25R(70) relax m.motor	1,5(80)	1,5L(80)	1,5R(80)	1,5(80) relax m.motor
BEZEICHNUNG	1,25-Sitzer mit Armlehne links mit motorischer Relaxfunktion	1,25-Sitzer mit Armlehne rechts mit motorischer Relaxfunktion	1,5-Sitzer ohne Armlehnen	1,5-Sitzer mit Armlehne links	1,5-Sitzer mit Armlehne rechts	1,5 Sitzer ohne Armlehnen mit motorischer Relaxfunktion
BREITE (W)			81 cm			81 cm
Breite m. Armlehne A	98 cm	98 cm		108 cm	108 cm	
Breite m. Armlehne C	98 cm	98 cm		108 cm	108 cm	
Breite m. Armlehne D	84 cm	84 cm		94 cm	94 cm	
TIEFE (L)	98 cm	98 cm	98 cm	98 cm	98 cm	98 cm
HÖHE (H)	86 cm	86 cm	86 cm	86 cm	86 cm	86 cm
SITZHÖHE (B) & SITZTIEFE (C)	45 cm & 54 cm	45 cm & 54 cm	45 cm & 54 cm	45 cm & 54 cm	45 cm & 54 cm	45 cm & 54 cm
QBM	0.66 qbm	0.66 qbm	0.6 qbm	0.6 qbm	0.6 qbm	0.66 qbm
<b>Stoff</b>						
II						
III						
IV						
V						
VI						
<b>Leder</b>						
L10						
L20						
L30						
L40						
L50						
<b>Aufpreis (+) Nachlass (-)</b>						
HR						
TASCHENFEDERKERN						
MR CHROM, SCHWARZ						
MR GEBURSTET						
AKKU						



<b>MADISON</b>						
	1501M	1503M	1750	1751	1753	1750M
BEZEICHNUNG	1,5L(80) relax m.motor	1,5R(80) relax m.motor	1,75(90)	1,75L(90)	1,75R(90)	1,75(90) relax m.motor
BEZEICHNUNG	1,5 Sitzer Armlehne links mit motorischer Relaxfunktion	1,5 Sitzer Armlehne rechts mit motorischer Relaxfunktion	1,75 Sitzer Breite 90 ohne Armlehnen	1,75-Sitzer Breite 90 mit Armlehne links	1,75-Sitzer Breite 90 mit Armlehne rechts	1,75 Sitzer Breite 90 ohne Armlehnen mit motorischer Relaxfunktion
BREITE (W)			91 cm			91 cm
Breite m. Armlehne A	108 cm	108 cm		118 cm	118 cm	
Breite m. Armlehne C	108 cm	108 cm		118 cm	118 cm	
Breite m. Armlehne D	94 cm	94 cm		104 cm	104 cm	
TIEFE (L)	98 cm	98 cm	98 cm	98 cm	98 cm	98 cm
HÖHE (H)	86 cm	86 cm	86 cm	86 cm	86 cm	86 cm
SITZHÖHE (B) & SITZTIEFE (C)	45 cm & 54 cm	45 cm & 54 cm	45 cm & 54 cm	45 cm & 54 cm	45 cm & 54 cm	45 cm & 54 cm
QBM	0.75 qbm	0.75 qbm	0.68 qbm	0.68 qbm	0.68 qbm	0.74 qbm
<b>Stoff</b>						
II						
III						
IV						
V						
VI						
<b>Leder</b>						
L10						
L20						
L30						
L40						
L50						
<b>Aufpreis (+) Nachlass (-)</b>						
HR						
TASCHENFEDERKERN						
MR CHROM, SCHWARZ						
MR GEBURSTET						
AKKU						

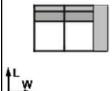
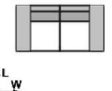
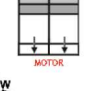
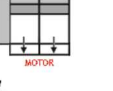
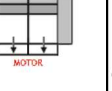

MADISON						
	1751M	1753M	1751100	1753100	1751100M	1753100M
BEZEICHNUNG	1,75L(90) relax m.motor	1,75R(90) relax m.motor	1,75L(100)	1,75R(100)	1,75L(100) relax m.motor	1,75R(100) relax m.motor
BEZEICHNUNG	1,75-Sitzer Breite 90 mit Armlehne links mit motorischer Relaxfunktion	1,75-Sitzer Breite 90 mit Armlehne rechts mit motorischer Relaxfunktion	1,75-Sitzer Breite 100 mit Armlehne links	1,75-Sitzer Breite 100 mit Armlehne rechts	1,75-Sitzer Breite 100 mit Armlehne links mit motorischer Relaxfunktion	1,75-Sitzer Breite 100 mit Armlehne rechts mit motorischer Relaxfunktion
BREITE (W)						
Breite m. Armlehne A	118 cm	118 cm	128 cm	128 cm	128 cm	128 cm
Breite m. Armlehne C	118 cm	118 cm	128 cm	128 cm	128 cm	128 cm
Breite m. Armlehne D	104 cm	104 cm	114 cm	114 cm	114 cm	114 cm
TIEFE (L)	98 cm	98 cm	98 cm	98 cm	98 cm	98 cm
HÖHE (H)	86 cm	86 cm	86 cm	86 cm	86 cm	86 cm
SITZHÖHE (B) & SITZTIEFE (C)	45 cm & 54 cm	45 cm & 54 cm	45 cm & 54 cm	45 cm & 54 cm	45 cm & 54 cm	45 cm & 54 cm
QBM	0.84 qbm	0.84 qbm	0.75 qbm	0.75 qbm	0.93 qbm	0.93 qbm
<b>Stoff</b>						
II						
III						
IV						
V						
VI						
<b>Leder</b>						
L10						
L20						
L30						
L40						
L50						
<b>Aufpreis (+) Nachlass (-)</b>						
HR						
TASCHENFEDERKERN						
MR CHROM, SCHWARZ						
MR GEBURSTET						
AKKU						



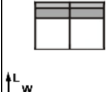
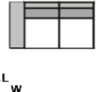
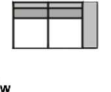
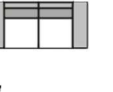
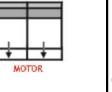



MADISON						
	1751120	1753120	1751120M	1753120M	2000	2001
BEZEICHNUNG	1,75L(120)	1,75R(120)	1,75L(120) relax m.motor	1,75R(120) relax m.motor	2	2L
BEZEICHNUNG	1,75-Sitzer Breite 120 mit Armlehne links	1,75-Sitzer Breite 120 mit Armlehne rechts	1,75-Sitzer Breite 120 mit Armlehne links mit motorischer Relaxfunktion	1,75-Sitzer Breite 120 mit Armlehne rechts mit motorischer Relaxfunktion	2-Sitzer ohne Armlehnen	2-Sitzer mit Armlehne links
BREITE (W)					121 cm	
Breite m. Armlehne A	148 cm	148 cm	148 cm	148 cm		148 cm
Breite m. Armlehne C	148 cm	148 cm	148 cm	148 cm		148 cm
Breite m. Armlehne D	134 cm	134 cm	134 cm	134 cm		134 cm
TIEFE (L)	98 cm	98 cm	98 cm	98 cm	98 cm	98 cm
HÖHE (H)	86 cm	86 cm	86 cm	86 cm	86 cm	86 cm
SITZHÖHE (B) & SITZTIEFE (C)	45 cm & 54 cm	45 cm & 54 cm	45 cm & 54 cm	45 cm & 54 cm	45 cm & 54 cm	45 cm & 54 cm
QBM	0.89 qbm	0.89 qbm	1.1 qbm	1.1 qbm	0.89 qbm	0.89 qbm
<b>Stoff</b>						
II						
III						
IV						
V						
VI						
<b>Leder</b>						
L10						
L20						
L30						
L40						
L50						
<b>Aufpreis (+) Nachlass (-)</b>						
HR						
TASCHENFEDERKERN						
MR CHROM, SCHWARZ						
MR GEBURSTET						
AKKU						

MADISON							
	BEZEICHNUNG	2003 2R	2002 2LR	2060M 2SAz m.motor	2061M 2SAzL m.motor	2063M 2SAzR m.motor	2062M 2SAzLR m.motor
BEZEICHNUNG		2-Sitzer mit Armlehne rechts	2-Sitzer mit 2 Armlehnen	2-Sitzer ohne Armlehnen, mit motorischem Sitzauszug	2-Sitzer mit Armlehne links, mit motorischem Sitzauszug	2-Sitzer mit Armlehne rechts, mit motorischem Sitzauszug	2-Sitzer mit 2 Armlehnen, mit motorischem Sitzauszug
BREITE (W)			121 cm				
Breite m. Armlehne A	148 cm	175 cm		148 cm	148 cm	175 cm	
Breite m. Armlehne C	148 cm	175 cm		148 cm	148 cm	175 cm	
Breite m. Armlehne D	134 cm	147 cm		134 cm	134 cm	147 cm	
TIEFE (L)	98 cm	98 cm	98 cm	98 cm	98 cm	98 cm	98 cm
HÖHE (H)	86 cm	86 cm	86 cm	86 cm	86 cm	86 cm	86 cm
SITZHÖHE (B) & SITZTIEFE (C)	45 cm & 54 cm	45 cm & 54 cm	45 cm & 54 cm	45 cm & 54 cm	45 cm & 54 cm	45 cm & 54 cm	45 cm & 54 cm
QBM	0.89 qbm	0.89 qbm	0.89 qbm	0.89 qbm	0.89 qbm	0.89 qbm	0.89 qbm
<b>Stoff</b>							
II							
III							
IV							
V							
VI							
<b>Leder</b>							
L10							
L20							
L30							
L40							
L50							
<b>Aufpreis (+) Nachlass (-)</b>							
HR							
TASCHENFEDERKERN							
MR CHROM, SCHWARZ							
MR GEBURSTET							
AKKU							

MADISON							
	BEZEICHNUNG	2500 2,5	2501 2,5L	2503 2,5R	2502 2,5LR	2560M 2,5SAz m.motor	2561M 2,5SAzL m.motor
BEZEICHNUNG		2,5-Sitzer ohne Armlehnen	2,5-Sitzer mit Armlehne links	2,5-Sitzer mit Armlehne rechts	2,5-Sitzer mit 2 Armlehnen	2,5-Sitzer ohne Armlehnen, mit motorischem Sitzauszug	2,5-Sitzer, Armlehne links, mit motorischem Sitzauszug
BREITE (W)	141 cm					141 cm	
Breite m. Armlehne A			168 cm	168 cm	195 cm		168 cm
Breite m. Armlehne C			168 cm	168 cm	195 cm		168 cm
Breite m. Armlehne D			154 cm	154 cm	167 cm		154 cm
TIEFE (L)	98 cm	98 cm	98 cm	98 cm	98 cm	98 cm	98 cm
HÖHE (H)	86 cm	86 cm	86 cm	86 cm	86 cm	86 cm	86 cm
SITZHÖHE (B) & SITZTIEFE (C)	45 cm & 54 cm	45 cm & 54 cm	45 cm & 54 cm	45 cm & 54 cm	45 cm & 54 cm	45 cm & 54 cm	45 cm & 54 cm
QBM	1.04 qbm	1.04 qbm	1.04 qbm	1.04 qbm	1.04 qbm	1.04 qbm	1.04 qbm
<b>Stoff</b>							
II							
III							
IV							
V							
VI							
<b>Leder</b>							
L10							
L20							
L30							
L40							
L50							
<b>Aufpreis (+) Nachlass (-)</b>							
HR							
TASCHENFEDERKERN							
MR CHROM, SCHWARZ							
MR GEBURSTET							
AKKU							

MADISON						
	2563M	2562M	3000	3001	3003	3002
BEZEICHNUNG	2,5SAzR m.motor	2,5SAzLR m.motor	3	3L	3R	3LR
BEZEICHNUNG	2,5-Sitzer, Armlehne rechts, mit motorischem Sitzauszug	2,5-Sitzer mit 2 Armlehnen, mit motorischem Sitzauszug	3-Sitzer ohne Armlehnen	3-Sitzer mit Armlehne links	3-Sitzer mit Armlehne rechts	3-Sitzer mit 2 Armlehnen
BREITE (W)			161 cm			
Breite m. Armlehne A	168 cm	195 cm		188 cm	188 cm	215 cm
Breite m. Armlehne C	168 cm	195 cm		188 cm	188 cm	215 cm
Breite m. Armlehne D	154 cm	167 cm		174 cm	174 cm	187 cm
TIEFE (L)	98 cm	98 cm	98 cm	98 cm	98 cm	98 cm
HÖHE (H)	86 cm	86 cm	86 cm	86 cm	86 cm	86 cm
SITZHÖHE (B) & SITZTIEFE (C)	45 cm & 54 cm	45 cm & 54 cm	45 cm & 54 cm	45 cm & 54 cm	45 cm & 54 cm	45 cm & 54 cm
QBM	1.04 qbm	1.04 qbm	1.18 qbm	1.18 qbm	1.18 qbm	1.18 qbm
<b>Stoff</b>						
II						
III						
IV						
V						
VI						
<b>Leder</b>						
L10						
L20						
L30						
L40						
L50						
<b>Aufpreis (+) Nachlass (-)</b>						
HR						
TASCHENFEDERKERN						
MR CHROM, SCHWARZ						
MR GEBURSTET						
AKKU						



MADISON						
	3060M	3061M	3063M	3062M	3500	3501
BEZEICHNUNG	3SAz m.motor	3SAzL m.motor	3SAzR m.motor	3SAzLR m.motor	3,5	3,5L
BEZEICHNUNG	3-Sitzer ohne Armlehnen, mit motorischem Sitzauszug	3-Sitzer mit Armlehne links, mit motorischem Sitzauszug	3-Sitzer mit Armlehne rechts, mit motorischem Sitzauszug	3-Sitzer mit 2 Armlehnen, mit motorischem Sitzauszug	3,5-Sitzer ohne Armlehnen	3,5-Sitzer mit Armlehne links
BREITE (W)	161 cm				181 cm	
Breite m. Armlehne A		188 cm	188 cm	215 cm		208 cm
Breite m. Armlehne C		188 cm	188 cm	215 cm		208 cm
Breite m. Armlehne D		174 cm	174 cm	187 cm		194 cm
TIEFE (L)	98 cm	98 cm	98 cm	98 cm	98 cm	98 cm
HÖHE (H)	86 cm	86 cm	86 cm	86 cm	86 cm	86 cm
SITZHÖHE (B) & SITZTIEFE (C)	45 cm & 54 cm	45 cm & 54 cm	45 cm & 54 cm	45 cm & 54 cm	45 cm & 54 cm	45 cm & 54 cm
QBM	1.18 qbm	1.18 qbm	1.18 qbm	1.18 qbm	1.32 qbm	1.32 qbm
<b>Stoff</b>						
II						
III						
IV						
V						
VI						
<b>Leder</b>						
L10						
L20						
L30						
L40						
L50						
<b>Aufpreis (+) Nachlass (-)</b>						
HR						
TASCHENFEDERKERN						
MR CHROM, SCHWARZ						
MR GEBURSTET						
AKKU						

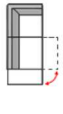
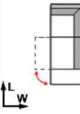
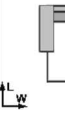
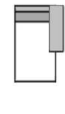
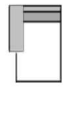
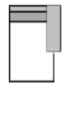



MADISON						
	BEZEICHNUNG	3503 3,5R	3502 3,5LR	1091 1ABL	1093 1ABR	6011 E1ABL
BEZEICHNUNG	3,5-Sitzer mit Armlehne rechts	3,5-Sitzer mit 2 Armlehnen	1-Sitzer mit Abschußteil links (Sitzbreite 70cm)	1-Sitzer mit Abschußteil rechts (Sitzbreite 70cm)	Eckelement+Einsitzer mit Abschußteil links	Eckelement+Einsitzer mit Abschußteil rechts
BREITE (W)			127 cm	127 cm	98 cm	98 cm
Breite m. Armlehne A	208 cm	235 cm				
Breite m. Armlehne C	208 cm	235 cm				
Breite m. Armlehne D	194 cm	207 cm				
TIEFE (L)	98 cm	98 cm	98 cm	98 cm	223 cm	223 cm
HÖHE (H)	86 cm	86 cm	86 cm	86 cm	86 cm	86 cm
SITZHÖHE (B) & SITZTIEFE (C)	45 cm & 54 cm	45 cm & 54 cm	45 cm & 54 cm	45 cm & 54 cm	45 cm & 54 cm	45 cm & 54 cm
QBM	1.32 qbm	1.32 qbm	0.94 qbm	0.94 qbm	1.79 qbm	1.79 qbm
<b>Stoff</b>						
II						
III						
IV						
V						
VI						
<b>Leder</b>						
L10						
L20						
L30						
L40						
L50						
<b>Aufpreis (+) Nachlass (-)</b>						
HR						
TASCHENFEDERKERN						
MR CHROM, SCHWARZ						
MR GEBURSTET						
AKKU						

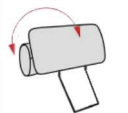

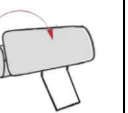
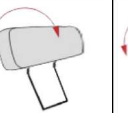
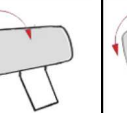
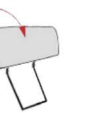

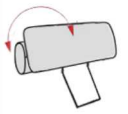
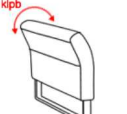
MADISON						
	BEZEICHNUNG	6011D E1ABLDrehbar	6013D E1ABRDrehbar	6021 LL(80)	6023 LR(80)	6021100 LL(100)
BEZEICHNUNG	Eckelement+Einsitzer mit Abschußteil links Drehbar	Eckelement+Einsitzer mit Abschußteil rechts Drehbar	Longchair Armlehne links (ausgeklinkt), Innenbreite ca 80cm; Inselbreite ca 93cm; nur Arm A oder D möglich	Longchair Armlehne rechts (ausgeklinkt), Innenbreite ca 80cm; Inselbreite ca 93cm; nur Arm A oder D möglich	Longchair Armlehne links (ausgeklinkt), Innenbreite ca 100cm; Inselbreite ca 113cm; nur Arm A oder D möglich	Longchair Armlehne rechts (ausgeklinkt), Innenbreite ca 100cm; Inselbreite ca 113cm; nur Arm A oder D möglich
BREITE (W)	98 cm	98 cm				
Breite m. Armlehne A			107 cm	107 cm	127 cm	127 cm
Breite m. Armlehne C						
Breite m. Armlehne D			93 cm	93 cm	113 cm	113 cm
TIEFE (L)	229 cm	229 cm	177 cm	177 cm	177 cm	177 cm
HÖHE (H)	86 cm	86 cm	86 cm	86 cm	86 cm	86 cm
SITZHÖHE (B) & SITZTIEFE (C)	45 cm & <b>56 cm</b>	45 cm & <b>56 cm</b>	45 cm & <b>133 cm</b>	45 cm & <b>133 cm</b>	45 cm & <b>133 cm</b>	45 cm & <b>133 cm</b>
QBM	1.84 qbm	1.84 qbm	1.08 qbm	1.08 qbm	1.33 qbm	1.33 qbm
<b>Stoff</b>						
II						
III						
IV						
V						
VI						
<b>Leder</b>						
L10						
L20						
L30						
L40						
L50						
<b>Aufpreis (+) Nachlass (-)</b>						
HR						
TASCHENFEDERKERN						
MR CHROM, SCHWARZ						
MR GEBURSTET						
AKKU						

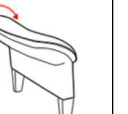
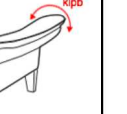

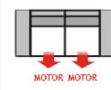

MADISON						
	6021120	6023120	6021M	6023M	6021100M	6023100M
BEZEICHNUNG	LL XXL	LR XXL	LL relax m.motor	LR relax m.motor	LL(100) relax m.motor	LR(100) relax m.motor
BEZEICHNUNG	Longchair XXL Armlehne links (angesetzt), Innenbreite ca 127cm, Inselbreite ca 130cm;	Longchair XXL Armlehne rechts (angesetzt), Innenbreite ca 127cm, Inselbreite ca 130cm;	Longchair Armlehne links (angesetzt), mit motorischer Relaxfunktion, Innenbreite ca 90cm, Inselbreite ca 93cm;	Longchair Armlehne rechts (angesetzt), mit motorischer Relaxfunktion, Innenbreite ca 90cm, Inselbreite ca 93cm;	Longchair (100) Armlehne links (angesetzt), mit motorischer Relaxfunktion, Innenbreite ca 100cm, Inselbreite ca 103cm;	Longchair (100) Armlehne rechts (angesetzt), mit motorischer Relaxfunktion, Innenbreite ca 100cm, Inselbreite ca 103cm;
BREITE (W)						
Breite m. Armlehne A	154 cm	154 cm	117 cm	117 cm	127 cm	127 cm
Breite m. Armlehne C	154 cm	154 cm	117 cm	117 cm	127 cm	127 cm
Breite m. Armlehne D	140 cm	140 cm	103 cm	103 cm	113 cm	113 cm
TIEFE (L)	175 cm	175 cm	177 cm	177 cm	177 cm	177 cm
HÖHE (H)	86 cm	86 cm	86 cm	86 cm	86 cm	86 cm
SITZHÖHE (B) & SITZTIEFE (C)	45 cm & <b>133 cm</b>	45 cm & <b>133 cm</b>	45 cm & <b>133 cm</b>	45 cm & <b>133 cm</b>	45 cm & <b>133 cm</b>	45 cm & <b>133 cm</b>
QBM	1.67 qbm	1.67 qbm	1.32 qbm	1.32 qbm	1.33 qbm	1.33 qbm
<b>Stoff</b>						
II						
III						
IV						
V						
VI						
<b>Leder</b>						
L10						
L20						
L30						
L40						
L50						
<b>Aufpreis (+) Nachlass (-)</b>						
HR						
TASCHENFEDERKERN						
MR CHROM, SCHWARZ						
MR GEBURSTET						
AKKU						

MADISON						
	6021120M	6023120M	8020	90707	91260	902355
BEZEICHNUNG	LL XXL relax m.motor	LR XXL relax m.motor	Sp.Kl	Hocker 70x70	Hocker 125x60	Kopfstütze 55 m.Rastomat
BEZEICHNUNG	Longchair XXL Armlehne links (angesetzt), mit motorischer Relaxfunktion, Innenbreite ca 127cm, Inselbreite ca 130cm;	Longchair XXL Armlehne rechts (angesetzt), mit motorischer Relaxfunktion, Innenbreite ca 127cm, Inselbreite ca 130cm;	Spitzeckteil klein	Hocker 70x70	Hocker 125x60	Kopfstütze Verstellbar Breite 55 cm
BREITE (W)			98 cm	70 cm	60 cm	55 cm
Breite m. Armlehne A	154 cm	154 cm				
Breite m. Armlehne C	154 cm	154 cm				
Breite m. Armlehne D	140 cm	140 cm				
TIEFE (L)	175 cm	175 cm	98 cm	70 cm	125 cm	15 cm
HÖHE (H)	86 cm	86 cm	86 cm	45 cm	45 cm	23 cm
SITZHÖHE (B) & SITZTIEFE (C)	45 cm & <b>133 cm</b>	45 cm & <b>133 cm</b>	45 cm & 54 cm	45 cm & <b>70 cm</b>	45 cm & <b>125 cm</b>	cm & cm
QBM	1.83 qbm	1.83 qbm	0.72 qbm	0.24 qbm	0.36 qbm	0.06 qbm
<b>Stoff</b>						
II						
III						
IV						
V						
VI						
<b>Leder</b>						
L10						
L20						
L30						
L40						
L50						
<b>Aufpreis (+) Nachlass (-)</b>						
HR						
TASCHENFEDERKERN						
MR CHROM, SCHWARZ						
MR GEBURSTET						
AKKU						

<b>MADISON</b>						
	9023R Kopfstütze 55 m.Rolle u.Rastomat	902365 Kopfstütze 65 m.Rastomat	902365R Kopfstütze 65 m.Rolle u.Rastomat	902375 Kopfstütze 75 m.Rastomat	902375R Kopfstütze 75 m.Rolle u.Rastomat	9023100 Kopfstütze 100 m.Rastomat
BEZEICHNUNG	Kopfstütze m. Rolle, verstellbar	Kopfstütze Verstellbar Breite 65 cm	Kopfstütze m. Rolle, verstellbar Breite 65 cm	Kopfstütze Verstellbar Breite 75 cm	Kopfstütze m. Rolle, verstellbar Breite 75 cm	Kopfstütze Verstellbar Breite 100 cm
BREITE (W)	55 cm	65 cm	65 cm	75 cm	75 cm	100 cm
Breite m. Armlehne A						
Breite m. Armlehne C						
Breite m. Armlehne D						
TIEFE (L)	25 cm	15 cm	25 cm	15 cm	25 cm	15 cm
HÖHE (H)	26 cm	23 cm	26 cm	23 cm	26 cm	23 cm
SITZHÖHE (B) & SITZTIEFE (C)	cm & cm	cm & cm	cm & cm	cm & cm	cm & cm	cm & cm
QBM	0.09 qbm	0.07 qbm	0.11 qbm	0.08 qbm	0.12 qbm	0.11 qbm
<b>Stoff</b>						
II						
III						
IV						
V						
VI						
<b>Leder</b>						
L10						
L20						
L30						
L40						
L50						
<b>Aufpreis (+) Nachlass (-)</b>						
HR						
TASCHENFEDERKERN						
MR CHROM, SCHWARZ						
MR GEBURSTET						
AKKU						

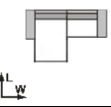
<b>MADISON</b>						
	9023100R Kopfstütze 100 m.Rolle u.Rastomat	9121K AL A m.klpb	9123K AR A m.klpb	9321K AL C m.klpb	9323K AR C m.klpb	9421 AL D
BEZEICHNUNG	Kopfstütze m. Rolle, verstellbar Breite 100 cm	Armlehne links Type A, klappbar	Armlehne rechts Type A, klappbar	Armlehne links Type C, klappbar	Armlehne rechts Type C, klappbar	Armlehne links Type D
BREITE (W)	100 cm	27 cm	27 cm	27 cm	27 cm	13 cm
Breite m. Armlehne A						
Breite m. Armlehne C						
Breite m. Armlehne D						
TIEFE (L)	25 cm	98 cm	98 cm	98 cm	98 cm	98 cm
HÖHE (H)	26 cm	60 cm	60 cm	60 cm	60 cm	59 cm
SITZHÖHE (B) & SITZTIEFE (C)	cm & cm	cm & cm	cm & cm	cm & cm	cm & cm	cm & cm
QBM	0.16 qbm	0.19 qbm	0.19 qbm	0.15 qbm	0.15 qbm	0.09 qbm
<b>Stoff</b>						
II						
III						
IV						
V						
VI						
<b>Leder</b>						
L10						
L20						
L30						
L40						
L50						
<b>Aufpreis (+) Nachlass (-)</b>						
HR						
TASCHENFEDERKERN						
MR CHROM, SCHWARZ						
MR GEBURSTET						
AKKU						

MADISON						
	9423	4621M	193	191	193100	191100
BEZEICHNUNG	AR D	2,5LR relax m.motor L+R (2T)	1,5L(80)-LR(80)	LL(80)-1,5R(80)	1,75L(100)-LR(100)	LL(100)-1,75R(100)
BEZEICHNUNG	Armlehne rechts Type D	2,5-Sitzer, mit 2 Armlehnen, mit motorischer Relaxfunktion links und rechts (2 Coli)	1,5 -Sitzer mit Armlehne links + Longchair mit Armteil rechts, nur Arm A oder D möglich	Longchair mit Armteil links + 1,5 -Sitzer mit Armlehne rechts, nur Arm A oder D möglich	1,75 Sitzer (100) mit Armlehne links + Longchair (100) mit Armteil rechts, nur Arm A oder D möglich	Longchair (100) mit Armteil links + 1,75 Sitzer (100) mit Armlehne rechts, nur Arm A oder D möglich
BREITE (W)	13 cm					
Breite m. Armlehne A		196 cm	216 cm	216 cm	256 cm	256 cm
Breite m. Armlehne C		196 cm				
Breite m. Armlehne D		168 cm	188 cm	188 cm	228 cm	228 cm
TIEFE (L)	98 cm	98 cm	177 cm	177 cm	177 cm	177 cm
HÖHE (H)	59 cm	86 cm	86 cm	86 cm	86 cm	86 cm
SITZHÖHE (B) & SITZTIEFE (C)	cm & cm	45 cm & 54 cm	45 cm & 54 cm	45 cm & 54 cm	45 cm & 54 cm	45 cm & 54 cm
QBM	0.09 qbm	1.32 qbm	1.68 qbm	1.68 qbm	2.08 qbm	2.08 qbm
<b>Stoff</b>						
II						
III						
IV						
V						
VI						
<b>Leder</b>						
L10						
L20						
L30						
L40						
L50						
<b>Aufpreis (+) Nachlass (-)</b>						
HR						
TASCHENFEDERKERN						
MR CHROM, SCHWARZ						
MR GEBURSTET						
AKKU						

MADISON						
	193120	191120	193120ML	191120MR	193120MR	191120ML
BEZEICHNUNG	1,75L(120)-LR XXL	LL XXL-1,75R(120)	1,75L(120) relax m.motor-LR XXL	LL XXL-1,75R(120) relax m.motor	1,75L(120)-LR XXL relax m.motor	LL XXL relax m.motor-1,75R(120)
BEZEICHNUNG	1,75-Sitzer Breite 120 mit Armlehne links + Longchair XXL mit Armlehne rechts	Longchair XXL mit Armlehne links + 1,75-Sitzer Breite 120 mit Armlehne rechts	1,75-Sitzer Breite 120 mit Armlehne links mit motorischer Relaxfunktion + Longchair XXL mit Armlehne rechts	Longchair XXL mit Armlehne links + 1,75-Sitzer Breite 120 mit Armlehne rechts mit motorischer Relaxfunktion	1,75-Sitzer Breite 120 mit Armlehne links + Longchair XXL mit Armlehne rechts mit motorischer Relaxfunktion	Longchair XXL mit Armlehne links mit motorischer Relaxfunktion + 1,75-Sitzer Breite 120 mit Armlehne rechts
BREITE (W)						
Breite m. Armlehne A	302 cm	302 cm	302 cm	302 cm	302 cm	302 cm
Breite m. Armlehne C	302 cm	302 cm	302 cm	302 cm	302 cm	302 cm
Breite m. Armlehne D	274 cm	274 cm	274 cm	274 cm	274 cm	274 cm
TIEFE (L)	175 cm	175 cm	175 cm	175 cm	175 cm	175 cm
HÖHE (H)	86 cm	86 cm	86 cm	86 cm	86 cm	86 cm
SITZHÖHE (B) & SITZTIEFE (C)	45 cm & 54 cm	45 cm & 54 cm	45 cm & 54 cm	45 cm & 54 cm	45 cm & 54 cm	45 cm & 54 cm
QBM	2.56 qbm	2.56 qbm	2.77 qbm	2.77 qbm	2.72 qbm	2.72 qbm
<b>Stoff</b>						
II						
III						
IV						
V						
VI						
<b>Leder</b>						
L10						
L20						
L30						
L40						
L50						
<b>Aufpreis (+) Nachlass (-)</b>						
HR						
TASCHENFEDERKERN						
MR CHROM, SCHWARZ						
MR GEBURSTET						
AKKU						

<b>MADISON</b>							
BEZEICHNUNG		193120M	191120M	550	793	9502MLD	9529MRD
BEZEICHNUNG		1,75L(120) relax m.motor-LR XXL relax m.motor	LL XXL relax m.motor-1,75R(120) relax m.motor	2L-E1ABR	E1ABL-2R	1L(60) relax m.motor-1(60)-E1ABRDrehbar	E1ABLDrehbar-1(60)-1R(60) relax m.motor
BEZEICHNUNG		1,75-Sitzer Breite 120 mit Armlehne links mit motorischer Relaxfunktion + Longchair XXL mit Armlehne rechts mit motorischer Relaxfunktion	Longchair XXL mit Armlehne links mit motorischer Relaxfunktion + 1,75-Sitzer Breite 120 mit Armlehne rechts mit motorischer Relaxfunktion	2-Sitzer mit Armlehne L + Eckelement+ Einsitzer mit Abschlussteil R	Eckelement+ Einsitzer mit Abschlussteil L + 2-Sitzer mit Armlehne R	1-Sitzer mit Armlehne links mit Relaxfunktion m. Motor + 1-Sitzer ohne Armlehnen + Eckelement+Einsitzer mit Abschlussteil rechts Drehbar	Eckelement+Einsitzer mit Abschlussteil links Drehbar + 1-Sitzer ohne Armlehnen + 1-Sitzer mit Armlehne rechts mit Relaxfunktion m. Motor
BREITE (W)							
Breite m. Armlehne A		302 cm	302 cm	247 cm	247 cm	249 cm	249 cm
Breite m. Armlehne C		302 cm	302 cm	247 cm	247 cm	249 cm	249 cm
Breite m. Armlehne D		274 cm	274 cm	233 cm	233 cm	235 cm	235 cm
TIEFE (L)		175 cm	175 cm	223 cm	223 cm	229 cm	229 cm
HÖHE (H)		86 cm	86 cm	86 cm	86 cm	86 cm	86 cm
SITZHÖHE (B) & SITZTIEFE (C)		45 cm & 54 cm	45 cm & 54 cm	45 cm & 54 cm	45 cm & 54 cm	45 cm & 54 cm	45 cm & 54 cm
QBM		2.93 qbm	2.93 qbm	2.68 qbm	2.68 qbm	2.87 qbm	2.87 qbm
<b>Stoff</b>							
II							
III							
IV							
V							
VI							
<b>Leder</b>							
L10							
L20							
L30							
L40							
L50							
<b>Aufpreis (+) Nachlass (-)</b>							
HR							
TASCHENFEDERKERN							
MR CHROM, SCHWARZ							
MR GEBURSTET							
AKKU							

<b>MADISON</b>							
BEZEICHNUNG		591	590	591ML	590MR	649	647
BEZEICHNUNG		2,5L-E1ABR	E1ABL-2,5R	1,25L(70) relax m.motor-1,25(70)-E1ABR	E1ABL-1,25(70)-1,25R(70) relax m.motor	2,5L-LR(100)	LL(100)-2,5R
BEZEICHNUNG		2,5-Sitzer Armlehne links + Eckelement + Einsitzer Abschlussteil rechts	Eckelement + Einsitzer Abschlussteil links + 2,5-Sitzer Armlehne rechts	1,25-Sitzer mit Armlehne links mit motorischer Relaxfunktion + 1,25-Sitzer ohne Armlehne + Eckelement + Einsitzer mit Abschlussteil rechts (3 Coli)	Eckelement + Einsitzer mit Abschlussteil links + 1,25-Sitzer ohne Armlehne + 1,25-Sitzer mit Armlehne rechts mit motorischer Relaxfunktion (3 coli)	2,5-Sitzer mit Armlehne links + Longchair (100) mit Armteil rechts, nur Arm A oder D möglich	Longchair (100) mit Armteil links + 2,5-Sitzer mit Armlehne rechts, nur Arm A oder D möglich
BREITE (W)							
Breite m. Armlehne A		267 cm	267 cm	267 cm	267 cm	296 cm	296 cm
Breite m. Armlehne C		267 cm	267 cm	267 cm	267 cm	268 cm	268 cm
Breite m. Armlehne D		253 cm	253 cm	253 cm	253 cm	268 cm	268 cm
TIEFE (L)		223 cm	223 cm	223 cm	223 cm	177 cm	177 cm
HÖHE (H)		86 cm	86 cm	86 cm	86 cm	86 cm	86 cm
SITZHÖHE (B) & SITZTIEFE (C)		45 cm & 54 cm	45 cm & 54 cm	45 cm & 54 cm	45 cm & 54 cm	45 cm & 54 cm	45 cm & 54 cm
QBM		2.83 qbm	2.83 qbm	2.98 qbm	2.98 qbm	2.37 qbm	2.37 qbm
<b>Stoff</b>							
II							
III							
IV							
V							
VI							
<b>Leder</b>							
L10							
L20							
L30							
L40							
L50							
<b>Aufpreis (+) Nachlass (-)</b>							
HR							
TASCHENFEDERKERN							
MR CHROM, SCHWARZ							
MR GEBURSTET							
AKKU							



<b>MADISON</b>						
	649ML	647MR	649100MLR	647100MLR	9161	9163
BEZEICHNUNG	1,25L(70) relax motor-1,25(70)-LR(100)	LL(100)-1,25(70)-1,25R(70) relax m.motor	1,25L(70) relax motor-1,25(70)-LR(100) relax motor	LL(100) relax motor-1,25(70)-1,25R(70) relax motor	Seite echt bezogen SAz links	Seite echt bezogen SAz rechts
BEZEICHNUNG	1,25-Sitzer mit Armlehne links, motorische Relaxfunktion + 1,25-Sitzer ohne Armlehne + Longchair (100) mit Armteil rechts (3 Coili), nur Arm A oder D möglich	Longchair (100) mit Armteil links + 1,25-Sitzer ohne Armlehne + 1,25-Sitzer mit Armlehne rechts, motorische Relaxfunktion (3 Coili), nur Arm A oder D möglich	1,25-Sitzer mit Armlehne links mit motorischer Relaxfunktion + 1,25-Sitzer ohne Armlehne + Longchair (100) mit Armlehne rechts mit motorischer Relaxfunktion	Longchair (100) mit Armlehne links mit motorischer Relaxfunktion + 1,25-Sitzer ohne Armlehne + 1,25-Sitzer mit Armlehne rechts mit motorischer Relaxfunktion	Echt bezogener Seitenteil links ( Typen mit SAz)	Echt bezogener Seitenteil rechts (Typen mit SAz)
BREITE (W)					1 cm	1 cm
Breite m. Armlehne A	297 cm	297 cm	297 cm	297 cm		
Breite m. Armlehne C			297 cm	297 cm		
Breite m. Armlehne D	269 cm	269 cm	269 cm	269 cm		
TIEFE (L)	177 cm	177 cm	177 cm	177 cm	98 cm	98 cm
HÖHE (H)	86 cm	86 cm	86 cm	86 cm	86 cm	86 cm
SITZHÖHE (B) & SITZTIEFE (C)	45 cm & 54 cm	45 cm & 54 cm	45 cm & 54 cm	45 cm & 54 cm	cm & <b>cm</b>	cm & <b>cm</b>
QBM	2.52 qbm	2.52 qbm	2.52 qbm	2.52 qbm	0 qbm	0 qbm
<b>Stoff</b>						
II						
III						
IV						
V						
VI						
<b>Leder</b>						
L10						
L20						
L30						
L40						
L50						
<b>Aufpreis (+) Nachlass (-)</b>						
HR						
TASCHENFEDERKERN						
MR CHROM, SCHWARZ						
MR GEBURSTET						
AKKU						

<b>MADISON</b>		
	9191	9193
BEZEICHNUNG	Seite echt bezogen links	Seite echt bezogen rechts
BEZEICHNUNG	Echt bezogener Seitenteil links	Echt bezogener Seitenteil rechts
BREITE (W)	1 cm	1 cm
Breite m. Armlehne A		
Breite m. Armlehne C		
Breite m. Armlehne D		
TIEFE (L)	98 cm	98 cm
HÖHE (H)	86 cm	86 cm
SITZHÖHE (B) & SITZTIEFE (C)	cm & <b>cm</b>	cm & <b>cm</b>
QBM	0 qbm	0 qbm
<b>Stoff</b>		
II		
III		
IV		
V		
VI		
<b>Leder</b>		
L10		
L20		
L30		
L40		
L50		
<b>Aufpreis (+) Nachlass (-)</b>		
HR		
TASCHENFEDERKERN		
MR CHROM, SCHWARZ		
MR GEBURSTET		
AKKU		