

# Möbel LETZ

*Finden und Wohlfühlen*



## Typenplan

Fresh von puris - Badezimmer Charleston Eiche

### **Wichtiger Hinweis für Sie**

Etwaige Hinweise des Herstellers in dieser Produktinformation, die sich auf die Gewährleistung beziehen, haben für Sie keinerlei Bindungswirkung und können von Ihnen ignoriert werden. Ihre gesetzlichen Gewährleistungsrechte als Verbraucher uns gegenüber, als Ihrem Verkäufer, werden dadurch in keiner Weise berührt oder eingeschränkt. Sie können sich wegen aller Mängel jederzeit an uns wenden. Darüber hinaus gehende Herstellergarantien bleiben natürlich unberührt. Dieser Artikel wird hergestellt von puris Bad GmbH & Co.KG, Hinterm Gallberg 6a, 59929 Brilon, Deutschland, team2@puris.de

Möbel Letz GmbH  
Am Gewerbepark 11  
06895 Zahna-Elster

Tel.: 035383 - 6018 50

Fax.: 035383 - 6018 17

# NEXT GENERATION

# FRESH

Programm 045



## Frontdekore



Nr. 777 Cosmos grey matt



Nr. 793 Edelweiß matt



Nr. 891 Quarzgrau matt



Nr. 893 Titangrau matt



Nr. 686 Anthrazit hgl.



Nr. 722 Polarweiß hgl.



Nr. 755 Hacienda Schwarz



Nr. 769 Hacienda Grau



Nr. 792 Ulme Nachbildung



Nr. 680 Charleston Eiche



Nr. 784 Eiche hell  
Nachbildung



Nr. 785 Eiche natur  
Nachbildung



Nr. 786 Eiche Trüffel



Nr. 794 Eiche Sand

## Korpusdekore

\* Hochglanz Korpus gegen Aufpreis



Nr. 111  
Weiß matt



Nr. 177  
Cosmos grey  
matt



Nr. 191  
Quarzgrau matt



Nr. 193  
Titangrau matt



\*Nr. 121  
Anthrazit hgl.

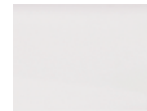

\*Nr. 161  
Weiß hgl.



Nr. 192  
Ulme  
Nachbildung



Nr. 155  
Hacienda Schwarz



Nr. 169  
Hacienda Grau



Nr. 184  
Eiche hell  
Nachbildung



Nr. 185  
Eiche natur  
Nachbildung



Nr. 186  
Eiche Trüffel



Nr. 194  
Eiche Sand



Nr. 180  
Charleston  
Eiche

## Waschtischfarben

Mineralguss-  
Möbelwaschtische



Nr. 1  
Weiß

Keramik-  
Möbelwaschtische



Nr. 1  
Weiß

Glas-  
Möbelwaschtische



Nr. 82  
Optiwhite

## Technik

Türen mit integriertem  
Dämpfungssystem

Auszüge und Schubkästen

Nr. 556  
Standard-Technik mit Dämpfung



Nr. 559  
Premium-Technik mit Dämpfung



## Griffvariante



Nr. 321 Stangengriff chrom

Griffbohrung:  
96 mm / 320 mm



Nr. 294 Stangengriff chrom

Griffbohrung:  
96 mm / 384 mm

## Spiegelschränke

Serie A



Serie B



Serie C



Serie D



Alle Angaben unverbindlich und freibleibend. Fehler, Irrtümer und Änderungen vorbehalten.  
2020/2021 - ID

Bitte beachten Sie die Gewährleistungs-, Montage- und Pflegehinweise, sowie die Gütevereinbarungen zu Anfang des Verkaufshandbuchs.

# Programm 045 - Typenliste

Tiefenangabe entspricht der Korpusstärke		Tiefe in mm	Breite in mm	Höhe in mm	Artikelnummer	Anschlag	Aufpreis Hoch- glanz Korpus	Aufpreis Premium Technik
	<b>Flächenspiegel</b> LED-Beleuchtung waagrecht 13,0 Watt / Converter 15 Watt Energieeffizienzklasse: A inkl. Kippschalter	59	700	672	<b>F S A 4 3 7 0 1 2</b>			
	<b>Flächenspiegel</b> LED-Beleuchtung waagrecht 18,8 Watt / Converter 30 Watt Energieeffizienzklasse: A inkl. Kippschalter	59	1000	672	<b>F S A 4 3 1 0 1 2</b>			
	<b>Flächenspiegel</b> LED-Beleuchtung waagrecht 22,6 Watt / Converter 30 Watt Energieeffizienzklasse: A inkl. Kippschalter	59	1200	672	<b>F S A 4 3 1 2 1 2</b>			
	<b>Flächenspiegel</b> LED-Aufbauleuchte 4,6 Watt / Converter 15 Watt Energieeffizienzklasse: A 1 Ablageboard in Korpusdekor 1 Schalterelement	30	700	640	<b>F S A 4 5 7 0 B 1</b>			
	<b>Flächenspiegel</b> LED-Aufbauleuchte 7,4 Watt / Converter 15 Watt Energieeffizienzklasse: A 1 Ablageboard in Korpusdekor 1 Schalterelement	30	1000	640	<b>F S A 4 5 1 0 B 1</b>			
	<b>Flächenspiegel</b> LED-Aufbauleuchte 7,4 Watt / Converter 15 Watt Energieeffizienzklasse: A 1 Ablageboard in Korpusdekor 1 Schalterelement	30	1200	640	<b>F S A 4 5 1 2 B 1</b>			

# Programm 045 - Typenliste

Tiefenangabe entspricht der Korpus-tiefe		Tiefe in mm	Breite in mm	Höhe in mm	Artikelnummer	Anschlag	Aufpreis Hoch- glanz Korpus	Aufpreis Premium Technik
<b>Spiegelschränke Serie A</b>								
	<p><b>Spiegelschrank</b>            3 Spiegeltüren auf Trägerplatte            1 LED-Aufbauleuchte            4,56 Watt / Converter 15 Watt            Energieeffizienzklasse: A            2 Mittelwände            3 Glasfachböden            1 Schalter-Steckdosen-Element            Türbreiten: 196 mm / 296 mm / 196 mm</p> <p>Optionales Zubehör:            LED-Waschplatzbeleuchtung</p>	150	700	640	<b>S 2 A 4 3 7 0 6 7</b>			
inkl. Griffblöcke					P Z 1 0 6 3 6 0			
	<p><b>Spiegelschrank</b>            3 Spiegeltüren auf Trägerplatte            1 LED-Aufbauleuchte            7,4 Watt / Converter 15 Watt            Energieeffizienzklasse: A            2 Mittelwände            3 Glasfachböden            1 Schalter-Steckdosen-Element            Türbreiten: 288 mm / 412 mm / 288 mm</p> <p>Optionales Zubehör:            LED-Waschplatzbeleuchtung</p>	150	1000	640	<b>S 2 A 4 3 1 0 6 7</b>			
inkl. Griffblöcke					P Z 1 0 6 3 9 0			
	<p><b>Spiegelschrank</b>            3 Spiegeltüren auf Trägerplatte            1 LED-Aufbauleuchte            7,4 Watt / Converter 15 Watt            Energieeffizienzklasse: A            2 Mittelwände            3 Glasfachböden            1 Schalter-Steckdosen-Element            Türbreiten: 388 mm / 412 mm / 388 mm</p> <p>Optionales Zubehör:            LED-Waschplatzbeleuchtung</p>	150	1200	640	<b>S 2 A 4 3 1 2 6 7</b>			
inkl. Griffblöcke					P Z 1 0 6 3 1 2			
<b>Spiegelschränke Serie B</b>								
	<p><b>Spiegelschrank</b>            3 Spiegeltüren auf Trägerplatte            1 Gesimsboden mit LED-Beleuchtung            4,0 Watt / Converter 15 Watt            Energieeffizienzklasse: A            1 Zwischenplatte, Kante in chromoptik            2 Mittelwände            3 Glasfachböden            1 Schalter-Steckdosen-Element            Türbreiten: 196 mm / 296 mm / 196 mm</p> <p>Optionales Zubehör:            LED-Waschplatzbeleuchtung</p>	150	700	668	<b>S 2 A 4 3 7 0 6 8</b>			
inkl. Griffblöcke					P Z 1 0 6 3 6 0			

# Programm 045 - Typenliste

Tiefenangabe entspricht der Korpus-tiefe		Tiefe in mm	Breite in mm	Höhe in mm	Artikelnummer	Anschlag	Aufpreis Hochglanz Korpus	Aufpreis Premium Technik
 <p>inkl. Griffblöcke</p>		150	1000	668	<b>S 2 A 4 3 1 0 6 8</b>			
<p><b>Spiegelschrank</b>            3 Spiegeltüren auf Trägerplatte            1 Gesimsboden mit LED-Beleuchtung            4,0 Watt / Converter 15 Watt            Energieeffizienzklasse: A            1 Zwischenplatte, Kante in chromoptik            2 Mittelwände            3 Glasfachböden            1 Schalter-Steckdosen-Element            Türbreiten: 288 mm / 412 mm / 288 mm</p> <p>Optionales Zubehör:            LED-Waschplatzbeleuchtung</p>					P Z 1 0 6 3 9 0			
 <p>inkl. Griffblöcke</p>		150	1200	668	<b>S 2 A 4 3 1 2 6 8</b>			
<p><b>Spiegelschrank</b>            3 Spiegeltüren auf Trägerplatte            1 Gesimsboden mit LED-Beleuchtung            4,0 Watt / Converter 15 Watt            Energieeffizienzklasse: A            1 Zwischenplatte, Kante in chromoptik            2 Mittelwände            3 Glasfachböden            1 Schalter-Steckdosen-Element            Türbreiten: 388 mm / 412 mm / 388 mm</p> <p>für Einzelwaschtisch-Lösung</p> <p>Optionales Zubehör:            LED-Waschplatzbeleuchtung</p>					P Z 1 0 6 3 1 2			
 <p>inkl. Griffblöcke</p>		150	1200	668	<b>S 2 A 4 3 2 D 6 8</b>			
<p><b>Spiegelschrank</b>            3 Spiegeltüren auf Trägerplatte            1 Gesimsboden mit LED-Beleuchtung            2 Beleuchtungselemente            8,0 Watt / Converter 15 Watt            Energieeffizienzklasse: A            1 Zwischenplatte, Kante in chromoptik            2 Mittelwände            3 Glasfachböden            1 Schalter-Steckdosen-Element            Türbreiten: 388 mm / 412 mm / 388 mm</p> <p>für Doppelwaschtisch-Lösung</p> <p>Optionales Zubehör:            LED-Waschplatzbeleuchtung</p>					P Z 1 0 6 3 1 2			

# Programm 045 - Typenliste









Tiefenangabe entspricht der Korpusstärke		Tiefe in mm	Breite in mm	Höhe in mm	Artikelnummer	Anschlag	Aufpreis Hoch- glanz Korpus	Aufpreis Premium Technik
<b>Spiegelschränke Serie C</b>								
	<b>Spiegelschrank</b> 3 Spiegeltüren auf Trägerplatte 2 Mittelwände 3 Glasfachböden 2 seitliche LED-Beleuchtungsprofile 2 X 6 Watt / Converter 30 Watt Energieeffizienzklasse: A 1 Schalter-Steckdosen-Element Türbreiten: 180 mm / 296 mm / 180 mm  Optionales Zubehör: LED-Waschplatzbeleuchtung LED-Aufbauleuchte 500 mm	150	700	640	<b>S 2 A 4 3 7 0 7 9</b>  P Z 1 0 6 3 60 P Z 1 0 8 3 50			
inkl. Griffblöcke								
	<b>Spiegelschrank</b> 3 Spiegeltüren auf Trägerplatte 2 Mittelwände 3 Glasfachböden 2 seitliche LED-Beleuchtungsprofile 2 X 6 Watt / Converter 30 Watt Energieeffizienzklasse: A 1 Schalter-Steckdosen-Element Türbreiten: 222 mm / 512 mm / 222 mm  Optionales Zubehör: LED-Waschplatzbeleuchtung LED-Aufbauleuchte 800 mm	150	1000	640	<b>S 2 A 4 3 1 0 7 9</b>  P Z 1 0 6 3 90 P Z 1 0 8 3 80			
inkl. Griffblöcke								
	<b>Spiegelschrank</b> 3 Spiegeltüren auf Trägerplatte 2 Mittelwände 3 Glasfachböden 2 seitliche LED-Beleuchtungsprofile 2 X 6 Watt / Converter 30 Watt Energieeffizienzklasse: A 1 Schalter-Steckdosen-Element Türbreiten: 372 mm / 412 mm / 372 mm  Optionales Zubehör: LED-Waschplatzbeleuchtung LED-Aufbauleuchte 800 mm	150	1200	640	<b>S 2 A 4 3 1 2 7 9</b>  P Z 1 0 6 3 12 P Z 1 0 8 3 80			
inkl. Griffblöcke								
<b>Spiegelschränke Serie D</b>								
	<b>Spiegelschrank</b> 3 Spiegeltüren auf Trägerplatte 2 Mittelwände 3 Glasfachböden 1 LED-Aufbauleuchte 634 mm breit 8,9 Watt / Converter 15 Watt Energieeffizienzklasse: A 1 Schalter-Steckdosen-Element Türbreiten: 196 mm / 296 mm / 196 mm  Optionales Zubehör: LED-Waschplatzbeleuchtung	150	700	640	<b>S E T 4 3 7 0 0 5</b>  P Z 1 0 6 3 60			
inkl. Griffblöcke								

# Programm 045 - Typenliste





Tiefenangabe entspricht der Korpus-tiefe		Tiefe in mm	Breite in mm	Höhe in mm	Artikelnummer	Anschlag	Aufpreis Hoch- glanz Korpus	Aufpreis Premium Technik
<b>Spiegelschränke Serie D</b>								
	<p><b>Spiegelschrank</b>            3 Spiegeltüren auf Trägerplatte            2 Mittelwände            3 Glasfachböden            1 LED-Aufbauleuchte 934 mm breit            13,6 Watt / Converter 30 Watt            Energieeffizienzklasse: A            1 Schalter-Steckdosen-Element            Türbreiten: 288 mm / 412 mm / 288 mm</p> <p>Optionales Zubehör:            LED-Waschplatzbeleuchtung</p>	150	1000	640	<b>SET 4 3 1 0 0 5</b>			
inkl. Griffblöcke					P Z 1 0 6 3 9 0			
	<p><b>Spiegelschrank</b>            3 Spiegeltüren auf Trägerplatte            2 Mittelwände            3 Glasfachböden            1 LED-Aufbauleuchte 934 mm breit            13,6 Watt / Converter 30 Watt            Energieeffizienzklasse: A            1 Schalter-Steckdosen-Element            Türbreiten: 388 mm / 412 mm / 388 mm</p> <p>Optionales Zubehör:            LED-Waschplatzbeleuchtung</p>	150	1200	640	<b>SET 4 3 1 2 0 5</b>			
inkl. Griffblöcke					P Z 1 0 6 3 1 2			
<b>Mineralguss - Möbelwaschtische</b>								
	<p><b>Mineralguss Möbelwaschtisch</b>            weiß</p> <p>kombinierbar mit WUA 3870 2U</p>	500	706	20	<b>WME 3 3 0 7 1</b>			
	<p><b>Mineralguss Möbelwaschtisch</b>            weiß</p> <p>kombinierbar mit WUA 3810 2U</p>	500	1006	20	<b>WME 3 3 1 0 1</b>			
	<p><b>Mineralguss Möbelwaschtisch</b>            weiß</p> <p>kombinierbar mit WUA 3812 2U</p>	500	1206	20	<b>WME 3 3 1 2 1</b>			
	<p><b>Mineralguss Möbelwaschtisch</b>            weiß</p> <p>kombinierbar mit WUA 382D 2U</p>	500	1206	20	<b>WME 3 3 2 D 1</b>			

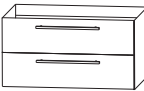

# Programm 045 - Typenliste

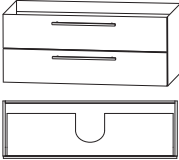
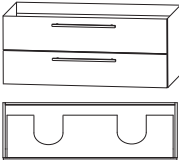





		Tiefe in mm	Breite in mm	Höhe in mm	Artikelnummer	Anschlag	Aufpreis Hoch- glanz Korpus	Aufpreis Premium Technik
Tiefenangabe entspricht der Korpus-tiefe								
<b>Glas - Möbelwaschtische</b>								
	<b>Glas Möbelwaschtisch</b> Farbton Optiwhite	500	712	12	<b>WGE 3 3 0 7 8 2</b>			
	kombinierbar mit WUA 3870 2U  Optionales Zubehör: Neutralvernetzendes Silikon für Glaswaschtische				P Z 1 2 3 5			
	<b>Glas Möbelwaschtisch</b> Farbton Optiwhite	500	1012	12	<b>WGE 3 3 1 0 8 2</b>			
	kombinierbar mit WUA 3810 2U  Optionales Zubehör: Neutralvernetzendes Silikon für Glaswaschtische				P Z 1 2 3 5			
	<b>Glas Möbelwaschtisch</b> Farbton Optiwhite	500	1212	12	<b>WGE 3 3 1 2 8 2</b>			
	kombinierbar mit WUA 3812 2U  Optionales Zubehör: Neutralvernetzendes Silikon für Glaswaschtische				P Z 1 2 3 5			
	<b>Glas Möbelwaschtisch</b> Farbton Optiwhite	500	1212	12	<b>WGE 3 3 2 D 8 2</b>			
	kombinierbar mit WUA 382D 2U  Optionales Zubehör: Neutralvernetzendes Silikon für Glaswaschtische				P Z 1 2 3 5			
<b>Waschtischunterschranke</b>								
	<b>Waschtischunterschrank</b> 2 Auszüge mit Einzugsdämpfung  für Mineralguss- und Glaswaschtische	470	700	480	<b>WUA 3 8 7 0 2 U</b>			
	Optionales Zubehör: Raumsparsiphon DN 40 Raumsparsiphon DN 32				P Z 1 3 6 7 P Z 1 4 2 3			
	<b>Waschtischunterschrank</b> 2 Auszüge mit Einzugsdämpfung  für Mineralguss- und Glaswaschtische	470	1000	480	<b>WUA 3 8 1 0 2 U</b>			
	Optionales Zubehör: Raumsparsiphon DN 40 Raumsparsiphon DN 32				P Z 1 3 6 7 P Z 1 4 2 3			

# Programm 045 - Typenliste

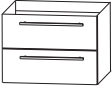
Tiefenangabe entspricht der Korpus-tiefe		Tiefe in mm	Breite in mm	Höhe in mm	Artikelnummer	Anschlag	Aufpreis Hoch- glanz Korpus	Aufpreis Premium Technik
 <p><b>Waschtischunterschrank</b> 2 Auszüge mit Einzugsdämpfung</p> <p>für Mineralguss- und Glaswaschtische für Einzelwaschtisch-Lösung</p> <p>Optionales Zubehör: Raumsparsiphon DN 40 Raumsparsiphon DN 32</p>		470	1200	480	<b>W U A 3 8 1 2 2 U</b>			
 <p><b>Waschtischunterschrank</b> 2 Auszüge mit Einzugsdämpfung</p> <p>für Mineralguss- und Glaswaschtische für Doppelwaschtisch-Lösung</p> <p>Optionales Zubehör: Raumsparsiphon DN 40 (2 Stück bestellen) Raumsparsiphon DN 32 (2 Stück bestellen)</p>		470	1200	480	<b>W U A 3 8 2 D 2 U</b>			
 <p><b>Keramik Möbelwaschtisch</b> weiß</p> <p>kombinierbar mit WUA 3870 4U</p>		510	720	15	<b>W T M 4 4 0 7 1</b>			
 <p><b>Keramik Möbelwaschtisch</b> weiß</p> <p>kombinierbar mit WUA 3810 4U</p>		510	1020	15	<b>W T M 4 4 1 0 1</b>			
 <p><b>Keramik Möbelwaschtisch</b> Einzelwaschtisch weiß</p> <p>kombinierbar mit WUA 3812 4U</p>		500	1220	15	<b>W T M 4 4 1 2 1</b>			
 <p><b>Keramik Möbelwaschtisch</b> Doppelwaschtisch weiß</p> <p>kombinierbar mit WUA 382D 4U</p>		500	1220	15	<b>W T M 4 4 2 D 1</b>			

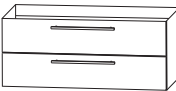
# Programm 045 - Typenliste

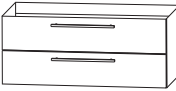
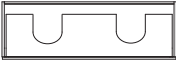
Ident Nummern - keine Preise

		Tiefe in mm	Breite in mm	Höhe in mm	Artikelnummer	Anschlag	Aufpreis Hoch- glanz Korpus	Aufpreis Premium Technik
Tiefenangabe entspricht der Korpus-tiefe								
<b>Waschtischunterschranke</b>								
	<b>Waschtischunterschrank</b> 2 Auszüge mit Einzugsdämpfung  für Keramikwaschtische  Optionales Zubehör: Raumparsiphon DN 40 Raumparsiphon DN 32	470	700	480	<b>W U A 3 8 7 0 4 U</b>			
					P Z 1 3 6 7 P Z 1 4 2 3			
	<b>Waschtischunterschrank</b> 2 Auszüge mit Einzugsdämpfung  für Keramikwaschtische  Optionales Zubehör: Raumparsiphon DN 40 Raumparsiphon DN 32	470	1000	480	<b>W U A 3 8 1 0 4 U</b>			
					P Z 1 3 6 7 P Z 1 4 2 3			
 	<b>Waschtischunterschrank</b> 2 Auszüge mit Einzugsdämpfung  für Keramikwaschtische für Einzelwaschtisch-Lösung  Optionales Zubehör: Raumparsiphon DN 40 Raumparsiphon DN 32	470	1200	480	<b>W U A 3 8 1 2 4 U</b>			
					P Z 1 3 6 7 P Z 1 4 2 3			
 	<b>Waschtischunterschrank</b> 2 Auszüge mit Einzugsdämpfung  für Keramikwaschtische für Doppelwaschtisch-Lösung  nur Premium-Technik möglich  Optionales Zubehör: Raumparsiphon DN 40 (2 Stück bestellen) Raumparsiphon DN 32 (2 Stück bestellen)	470	1200	480	<b>W U A 3 8 2 D 4 U</b>			
					P Z 1 3 6 7 P Z 1 4 2 3			
<b>Universal-Waschtischunterschrank</b>								
	<b>Waschtischunterschrank</b> 2 Türen 1 Abdeckplatte 330 mm tief mit Siphonausschnitt (Tiefe: 240 mm, Breite: 80 mm)  für freihängende Waschtische	300	600	496	<b>W U A 3 1 6 0 A</b>			

# Programm 045 - Typenliste

Tiefenangabe entspricht der Korpus-tiefe		Tiefe in mm	Breite in mm	Höhe in mm	Artikelnummer	Anschlag	Aufpreis Hoch- glanz Korpus	Aufpreis Premium Technik
	<b>Hochschrank</b> 1 Tür 4 Glasfachböden 2 Auszüge mit Einzugsdämpfung	300	300	1600	<b>HNA0830</b>	4 L/R		
		300	400	1600	<b>HNA0840</b>	4 L/R		
	<b>Hochschrank</b> 2 Türen 4 Glasfachböden 2 Auszüge mit Einzugsdämpfung	300	600	1600	<b>HNA0860</b>	4		
	<b>Hochschrank</b> 1 Tür 1 Glasfachboden (o.) 1 offenes Fach 1 Schubkasten mit Einzugsdämpfung 1 Tür 1 Glasfachboden (u.)	300	300	1600	<b>HNA023001</b>	L/R		
		300	400	1600	<b>HNA024001</b>	L/R		
	<b>Hochschrank</b> 2 Türen 1 Glasfachboden (o.) 1 offenes Fach 1 Schubkasten mit Einzugsdämpfung 2 Türen 1 Glasfachboden (u.)	300	600	1600	<b>HNA026001</b>			
	<b>Hochschrank-Regal</b> mit offener Ablage in Korpusdekor	150	300	1600	<b>RG103001</b>			

# Programm 045 - Typenliste

Tiefenangabe entspricht der Korpusstärke		Tiefe in mm	Breite in mm	Höhe in mm	Artikelnummer			Anschlag	Aufpreis Hoch- glanz Korpus	Aufpreis Premium Technik
<b>Hochschrank-Regale</b>										
	<b>Hochschrank-Regal</b> mit Spiegelfläche 4 Ablagefächer in Korpusdekor	150	300	1600	<b>RG</b>	<b>1 0 3 0 0 2</b>				
	<b>Hochschrank-Regal</b> 4 Funktionshaken 4 Ablagefächer in Korpusdekor	150	300	1600	<b>RG</b>	<b>1 0 3 0 0 3</b>				
<b>Mittelschränke</b>										
	<b>Mittelschrank</b> 1 Tür 1 Glasfachboden 2 Auszüge mit Einzugsdämpfung 1 Abdeckplatte 325 mm tief	300	300	1136	<b>MNA</b>	<b>7 7 3 A 0 1</b>	L/R			
	<b>Mittelschrank</b> 2 Türen 1 Glasfachboden 2 Auszüge mit Einzugsdämpfung 1 Abdeckplatte 325 mm tief	300	600	1136	<b>MNA</b>	<b>7 7 6 A 0 1</b>				
	<b>Mittelschrank</b> 1 Tür 3 Glasfachböden 1 Abdeckplatte 325 mm tief	300	300	1136	<b>MNA</b>	<b>7 1 3 A 0 1</b>	L/R			
		300	400	1136	<b>MNA</b>	<b>7 1 4 A 0 1</b>	L/R			

# Programm 045 - Typenliste

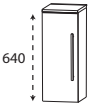
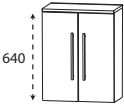
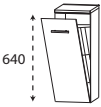
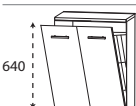
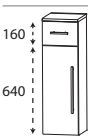
Tiefenangabe entspricht der Korpus-tiefe		Tiefe in mm	Breite in mm	Höhe in mm	Artikelnummer	Anschlag	Aufpreis Hoch-glanz Korpus	Aufpreis Premium Technik
<b>Mittelschränke</b>								
	<b>Mittelschrank</b> 2 Türen 2 Glasfachböden 1 Abdeckplatte 325 mm tief	300	600	1136	<b>M N A 7 1 6 A 0 1</b>			
<b>Highboards</b>								
	<b>Highboard</b> 1 Tür 1 Glasfachboden 1 Abdeckplatte 325 mm tief	300	300	656	<b>H B A 4 1 3 A 0 1</b>	L/R		
		300	400	656	<b>H B A 4 1 4 A 0 1</b>	L/R		
	<b>Highboard</b> 2 Türen 1 Glasfachboden 1 Abdeckplatte 325 mm tief	300	600	656	<b>H B A 4 1 6 A 0 1</b>			
	<b>Highboard mit Wäschekippe</b> 1 Wäschekippe mit Drahtkorb 1 Abdeckplatte 325 mm tief  Volumen Wäschekippe: 25 Liter Volumen Wäschekippe: 35 Liter	300	300	656	<b>H B A 4 1 3 W 0 1</b>			
		300	400	656	<b>H B A 4 1 4 W 0 1</b>			
	<b>Highboard mit Wäschekippe</b> 1 Wäschekippe mit Drahtkorb 1 Abdeckplatte 325 mm tief  Volumen Wäschekippe: 55 Liter	300	600	656	<b>H B A 4 1 6 W 0 1</b>			
	<b>Highboard</b> 1 Schubkasten mit Einzugsdämpfung 1 Tür 1 Glasfachboden 1 Abdeckplatte 325 mm tief	300	300	816	<b>H B A 5 5 3 A 0 1</b>	L/R		
		300	400	816	<b>H B A 5 5 4 A 0 1</b>	L/R		



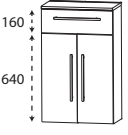
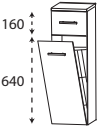
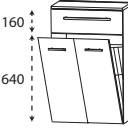
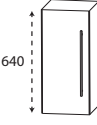
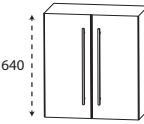

# Programm 045 - Typenliste

Ident Nummern - keine Preise

		Tiefe in mm	Breite in mm	Höhe in mm	Artikelnummer	Anschlag	Aufpreis Hoch- glanz Korpus	Aufpreis Premium Technik
Tiefenangabe entspricht der Korпустiefe								
<b>Highboards</b>								
 <p>160 640</p>	<b>Highboard</b> 1 Schubkasten mit Einzugsdämpfung 2 Türen 1 Glasfachboden 1 Abdeckplatte 325 mm tief	300	600	816	<b>H B A 5 5 6 A 0 1</b>			
 <p>160 640</p>	<b>Highboard mit Wäschekippe</b> 1 Schubkasten mit Einzugsdämpfung 1 Wäschekippe mit Drahtkorb 1 Abdeckplatte 325 mm tief  Volumen Wäschekippe: 25 Liter Volumen Wäschekippe: 35 Liter	300	300	816	<b>H B A 5 5 3 W 0 1</b>			
		300	400	816	<b>H B A 5 5 4 W 0 1</b>			
 <p>160 640</p>	<b>Highboard mit Wäschekippe</b> 1 Schubkasten mit Einzugsdämpfung 1 Wäschekippe mit Drahtkorb 1 Abdeckplatte 325 mm tief  Volumen Wäschekippe: 55 Liter	300	600	816	<b>H B A 5 5 6 W 0 1</b>			
<b>Oberschränke</b>								
 <p>640</p>	<b>Oberschrank</b> 1 Tür 1 Glasfachboden	150	300	640	<b>O G A 4 1 3 0</b>	L/R		
		150	400	640	<b>O G A 4 1 4 0</b>	L/R		
 <p>640</p>	<b>Oberschrank</b> 2 Türen 1 Glasfachboden	150	600	640	<b>O G A 4 1 6 0</b>			

# Programm 045 - Typenliste

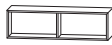
Ident Nummern - keine Preise

Tiefenangabe entspricht der Korpus-tiefe		Tiefe in mm	Breite in mm	Höhe in mm	Artikelnummer	Anschlag	Aufpreis Hoch- glanz Korpus	Aufpreis Premium Technik
<b>Unterschränke</b>								
	<b>Unterschrank</b> 2 Auszüge mit Einzugsdämpfung 1 Abdeckplatte 325 mm tief	300	300	496	<b>U N A 3 6 3 A 0 1</b>			
		300	400	496	<b>U N A 3 6 4 A 0 1</b>			
	<b>Unterschrank</b> 2 Auszüge mit Einzugsdämpfung 1 Abdeckplatte 325 mm tief	300	600	496	<b>U N A 3 6 6 A 0 1</b>			
<b>Regale</b>								
	<b>Funktionsregal</b> Ecken auf Gehrung geschnitten senkrechte oder waagerechte Montage möglich  Bitte Farbvariante angeben: Nr. 501 weiß matt lackiert Nr. 547 schwarz matt lackiert	150	300	160	<b>R G L 1 1 3 0 0 1</b>			
	<b>Funktionsregal</b> Ecken auf Gehrung geschnitten senkrechte oder waagerechte Montage möglich  Bitte Farbvariante angeben: Nr. 501 weiß matt lackiert Nr. 547 schwarz matt lackiert	150	600	160	<b>R G L 1 1 6 0 0 2</b>			
	<b>Funktionsregal</b> Ecken auf Gehrung geschnitten senkrechte oder waagerechte Montage möglich  Bitte Farbvariante angeben: Nr. 501 weiß matt lackiert Nr. 547 schwarz matt lackiert	150	900	160	<b>R G L 1 1 9 0 0 3</b>			



# Programm 045 - Typenliste

		Tiefe in mm	Breite in mm	Höhe in mm	Artikelnummer	Anschlag	Aufpreis Hoch- glanz Korpus	Aufpreis Premium Technik
Tiefenangabe entspricht der Korpustiefe								
<b>Glas - Ablageboarde</b>								
	<b>Glas - Ablageboard</b> inkl. Metallhalter							
	<b>400 mm breit</b> inkl. 2 Metallhalter	130	400	8	<b>ABG 1 3 4 0 0 8</b>			
	<b>600 mm breit</b> inkl. 2 Metallhalter	130	600	8	<b>ABG 1 3 6 0 0 8</b>			
	<b>700 mm breit</b> inkl. 2 Metallhalter	130	700	8	<b>ABG 1 3 7 0 0 8</b>			
	<b>1000 mm breit</b> inkl. 3 Metallhalter	130	1000	8	<b>ABG 1 3 1 0 0 8</b>			
	<b>1200 mm breit</b> inkl. 3 Metallhalter	130	1200	8	<b>ABG 1 3 1 2 0 8</b>			
<b>Steckboarde</b>								
	<b>Steckboard</b> rundum mit ABS-Dickkante inkl. Steckboardträger							
	<b>300 mm breit</b> inkl. 2 Steckboardträger	150	300	28	<b>SBG 6 0 3 0</b>			
	<b>400 mm breit</b> inkl. 2 Steckboardträger	150	400	28	<b>SBG 6 0 4 0</b>			
	<b>600 mm breit</b> inkl. 2 Steckboardträger	150	600	28	<b>SBG 6 0 6 0</b>			
	<b>700 mm breit</b> inkl. 3 Steckboardträger	150	700	28	<b>SBG 6 0 7 0</b>			
	<b>1000 mm breit</b> inkl. 3 Steckboardträger	150	1000	28	<b>SBG 6 0 1 0</b>			
	<b>1200 mm breit</b> inkl. 3 Steckboardträger	150	1200	28	<b>SBG 6 0 1 2</b>			







# Programm 045 - Typenliste

Tiefenangabe entspricht der Korpus­tiefe		Tiefe in mm	Breite in mm	Höhe in mm	Artikelnummer	Anschlag	Aufpreis Hoch- glanz Korpus	Aufpreis Premium Technik
<b>Zubehör</b>  <p><b>Neutralvernetzendes Silikon für Glaswaschtische</b> 310 ml Kartusche</p> 					P Z 1 2 3 5			
 <p><b>Handtuchhalter</b> chrom glänzend nach vorne geöffnet zur Montage am Korpus</p> <p>Korpustiefe und -höhe beachten!</p>		380	50	10	P Z 1 1 2 7 4 5			
 <p><b>Handtuchhalter</b> einarmig ausziehbar chrom zur Montage an der Wand</p>		330-567	44	44	P Z 1 1 3 7 1			
 <p><b>Handtuchhalter</b> zweiarmig ausziehbar chrom zur Montage an der Wand</p>		322-562	87	47	P Z 1 1 3 7 2			
 <p><b>LED-Aufbauleuchte</b> Länge: 500 mm 4,56 Watt Energieeffizienzklasse: A</p>		94	500	44	P Z 1 0 8 3 5 0			
 <p><b>LED-Aufbauleuchte</b> Länge: 800 mm 7,44 Watt Energieeffizienzklasse: A</p>		94	800	44	P Z 1 0 8 3 8 0			
 <p><b>LED-Waschplatzbeleuchtung</b> 2,4 Watt Energieeffizienzklasse: A 1 Schalterelement zur Montage hinter dem Spiegelschrank</p> <p>keine Farbwechselsteuerung möglich</p>		10	560	10	P Z 1 0 6 3 6 0			



# Programm 045 - Typenliste

		Tiefe in mm	Breite in mm	Höhe in mm	Artikelnummer			Anschlag	Aufpreis Hoch- glanz Korpus	Aufpreis Premium Technik
Tiefenangabe entspricht der Korпустiefe										
<b>Zubehör</b>										
	<b>LED-Waschplatzbeleuchtung</b> 3,9 Watt Energieeffizienzklasse: A 1 Schalterelement zur Montage hinter dem Spiegelschrank  keine Farbwechselsteuerung möglich	10	860	10	P Z	1 0 6 3 9 0				
	<b>LED-Waschplatzbeleuchtung</b> 5,3 Watt Energieeffizienzklasse: A 1 Schalterelement zur Montage hinter dem Spiegelschrank  keine Farbwechselsteuerung möglich	10	1160	10	P Z	1 0 6 3 1 2				
	<b>Behälter</b> transparent mit 1-facher Befestigungsmöglichkeit  kombinierbar mit Befestigungsleisten - PZ 1237 L	84	84	65	P Z	1 2 3 7 B 1				
	<b>Behälter</b> transparent mit 2-facher Befestigungsmöglichkeit  kombinierbar mit Befestigungsleisten - PZ 1237 L	168	84	65	P Z	1 2 3 7 B 2				
	<b>Behälter</b> transparent mit 3-facher Befestigungsmöglichkeit  kombinierbar mit Befestigungsleisten - PZ 1237 L	251	84	65	P Z	1 2 3 7 B 3				
	<b>Positionierungsleiste</b> weiß mit 1-facher Befestigungsmöglichkeit  kombinierbar mit Aufbewahrungsboxen - PZ 1237 B	27	83	9	P Z	1 2 3 7 L 1				

# Programm 045 - Typenliste

Tiefenangabe entspricht der Korpusstärke		Tiefe in mm	Breite in mm	Höhe in mm	Artikelnummer			Anschlag	Aufpreis Hoch- glanz Korpus	Aufpreis Premium Technik
<b>Zubehör</b>										
	<b>Positionierungsleiste</b> weiß mit 2-facher Befestigungsmöglichkeit  kombinierbar mit Aufbewahrungsboxen - PZ 1237 B	27	167	9	P Z	1 2 3 7	L 2			
	<b>Positionierungsleiste</b> weiß mit 3-facher Befestigungsmöglichkeit  kombinierbar mit Aufbewahrungsboxen - PZ 1237 B	27	250	9	P Z	1 2 3 7	L 3			
	<b>Positionierungsleiste</b> weiß mit 6-facher Befestigungsmöglichkeit  kombinierbar mit Aufbewahrungsboxen - PZ 1237 B	27	504	9	P Z	1 2 3 7	L 6			
	<b>Touch LED-Dimmer</b> für die LED-Spiegelschränke und Aufsatzleuchten				P Z	1 0 5 7				
	<b>Raumspars - Geruchsverschluss Ablauf</b> aus Kunststoff, in weiß Nennweite: 40 mm				P Z	1 3 6 7				
	<b>Raumspars - Geruchsverschluss Ablauf</b> aus Kunststoff, in weiß Nennweite: 32 mm				P Z	1 4 2 3				

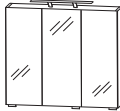
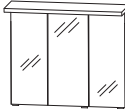
# Programm 45 - Planungsbeispiele

<b>FRM-0170-2</b>			
1 Spiegelschrank	S 2 A 4 3 7 0 6 7		
1 Waschtischunterschrank	W U A 3 8 7 0 2 U		
1 Waschtisch, Mineralguss, weiß, 700 mm	W M E 3 3 0 7 1		
FRK 0 1 7 0 2	WTM 4407 1 Keramik anstatt Mineralguss		700 mm breit
<b>FRM-0170-3</b>			
1 Spiegelschrank	S 2 A 4 3 7 0 6 8		
1 Waschtischunterschrank	W U A 3 8 7 0 2 U		
1 Waschtisch, Mineralguss, weiß, 700 mm	W M E 3 3 0 7 1		
FRK 0 1 7 0 3	WTM 4407 1 Keramik anstatt Mineralguss		700 mm breit
<b>FRM-0170-4</b>			
1 Spiegelschrank	S 2 A 4 3 7 0 7 9		
1 Waschtischunterschrank	W U A 3 8 7 0 2 U		
1 Waschtisch, Mineralguss, weiß, 700 mm	W M E 3 3 0 7 1		
FRK 0 1 7 0 4	WTM 4407 1 Keramik anstatt Mineralguss		700 mm breit
<b>FRM-0170-5</b>			
1 Spiegelschrank	S E T 4 3 7 0 0 5		
1 Waschtischunterschrank	W U A 3 8 7 0 2 U		
1 Waschtisch, Mineralguss, weiß, 700 mm	W M E 3 3 0 7 1		
FRK 0 1 7 0 1	WTM 4407 1 Keramik anstatt Mineralguss		700 mm breit





# Programm 45 - Planungsbeispiele

<b>FRM-0110-2</b>					
1	Spiegelschrank	S 2 A 4 3 1 0 6 7			
1	Waschtischunterschrank	W U A 3 8 1 0 2 U			
1	Waschtisch, Mineralguss, weiß, 1000 mm	W M E 3 3 1 0 1			
FR K 0 1 1 0 2			WTM 4410 1 Keramik anstatt Mineralguss		
1000 mm breit					
<b>FRM-0110-3</b>					
1	Spiegelschrank	S 2 A 4 3 1 0 6 8			187
1	Waschtischunterschrank	W U A 3 8 1 0 2 U	179		
1	Waschtisch, Mineralguss, weiß, 1000 mm	W M E 3 3 1 0 1	92		
FR K 0 1 1 0 3			WTM 4410 1 Keramik anstatt Mineralguss		
1000 mm breit					
<b>FRM-0110-4</b>					
1	Spiegelschrank	S 2 A 4 3 1 0 7 9			
1	Waschtischunterschrank	W U A 3 8 1 0 2 U			
1	Waschtisch, Mineralguss, weiß, 1000 mm	W M E 3 3 1 0 1			
FR K 0 1 1 0 4			WTM 4410 1 Keramik anstatt Mineralguss		
1000 mm breit					
<b>FRM-0110-5</b>					
1	Spiegelschrank	S E T 4 3 1 0 0 5			
1	Waschtischunterschrank	W U A 3 8 1 0 2 U			
1	Waschtisch, Mineralguss, weiß, 1000 mm	W M E 3 3 1 0 1			
FR K 0 1 1 0 1			WTM 4410 1 Keramik anstatt Mineralguss		
1000 mm breit					

# Programm 45 - Planungsbeispiele

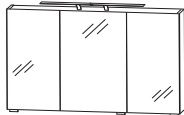
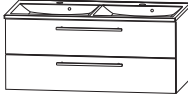
<b>FRM-0112-2</b>			
1 Spiegelschrank	S 2 A 4 3 1 2 6 7		
1 Waschtischunterschrank	W U A 3 8 1 2 2 U		
1 Waschtisch Mineralguss, weiß, 1200 mm	W M E 3 3 1 2 1		
FRK 0 1 1 2 2	WTM 4412 1 Keramik anstatt Mineralguss		1200 mm breit
<b>FRM-0112-3</b>			
1 Spiegelschrank	S 2 A 4 3 1 2 6 8		
1 Waschtischunterschrank	W U A 3 8 1 2 2 U		
1 Waschtisch Mineralguss, weiß, 1200 mm	W M E 3 3 1 2 1		
FRK 0 1 1 2 3	WTM 4412 1 Keramik anstatt Mineralguss		1200 mm breit
<b>FRM-0112-4</b>			
1 Spiegelschrank	S 2 A 4 3 1 2 7 9		
1 Waschtischunterschrank	W U A 3 8 1 2 2 U		
1 Waschtisch Mineralguss, weiß, 1200 mm	W M E 3 3 1 2 1		
FRK 0 1 1 2 4	WTM 4412 1 Keramik anstatt Mineralguss		1200 mm breit
<b>FRM-0112-5</b>			
1 Spiegelschrank	S E T 4 3 1 2 0 5		
1 Waschtischunterschrank	W U A 3 8 1 2 2 U		
1 Waschtisch Mineralguss, weiß, 1200 mm	W M E 3 3 1 2 1		
FRK 0 1 1 2 1	WTM 4412 1 Keramik anstatt Mineralguss		1200 mm breit

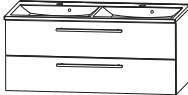
# Programm 45 - Planungsbeispiele

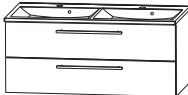
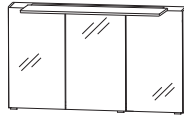
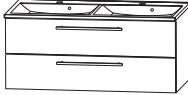
<b>FRM-0112-D2</b>			
1 Spiegelschrank	S 2 A 4 3 1 2 6 7		
1 Waschtischunterschrank	W U A 3 8 2 D 2 U		
1 Waschtisch Mineralguss, weiß, 1200 mm Doppelwaschtisch	W M E 3 3 2 D 1		
FR K 0 1 1 2 D 2		WTM 442D 1 Keramik anstatt Mineralguss	
		1200 mm breit	
<b>FRM-0112-D3</b>			
1 Spiegelschrank	S 2 A 4 3 2 D 6 8		
1 Waschtischunterschrank	W U A 3 8 2 D 2 U		
1 Waschtisch Mineralguss, weiß, 1200 mm Doppelwaschtisch	W M E 3 3 2 D 1		
FR K 0 1 1 2 D 3		WTM 442D 1 Keramik anstatt Mineralguss	
		1200 mm breit	
<b>FRM-0112-D4</b>			
1 Spiegelschrank	S 2 A 4 3 1 2 7 9		
1 Waschtischunterschrank	W U A 3 8 2 D 2 U		
1 Waschtisch Mineralguss, weiß, 1200 mm Doppelwaschtisch	W M E 3 3 2 D 1		
FR K 0 1 1 2 D 4		WTM 442D 1 Keramik anstatt Mineralguss	
		1200 mm breit	
<b>FRM-0112-D5</b>			
1 Spiegelschrank	S E T 4 3 1 2 0 5		
1 Waschtischunterschrank	W U A 3 8 2 D 2 U		
1 Waschtisch Mineralguss, weiß, 1200 mm Doppelwaschtisch	W M E 3 3 2 D 1		
FR K 0 1 1 2 D 1		WTM 442D 1 Keramik anstatt Mineralguss	
		1200 mm breit	



# Programm 045 - Maßskizzen

WME 3307 1



WME 3310 1

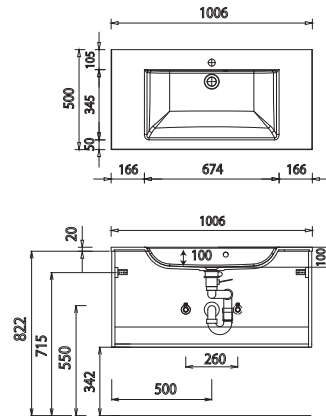

WME 3312 1

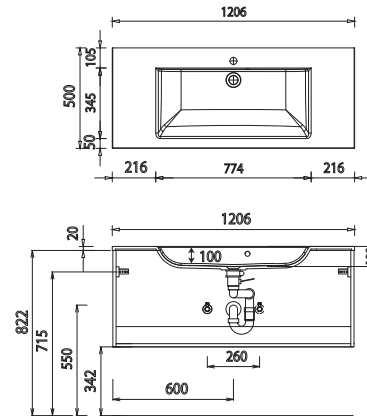

WME 332D 1

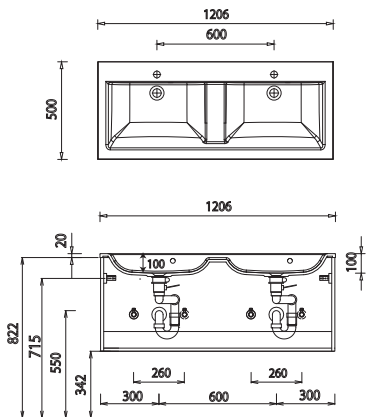

WGE 3307 82



WGE 3310 82

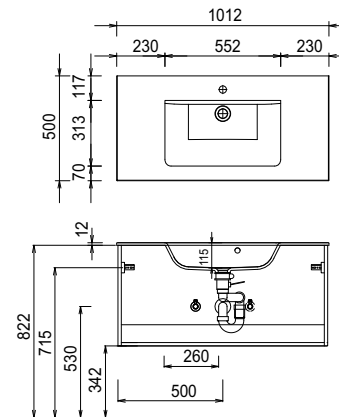

WGE 3312 82

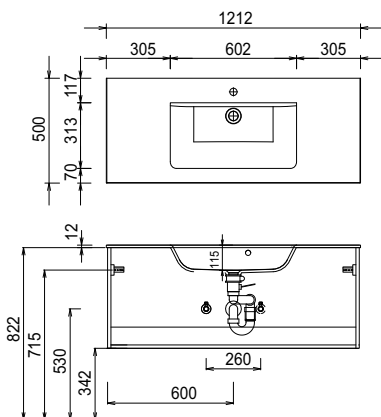

WGE 332D 82

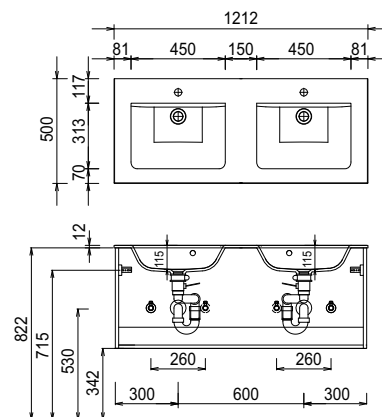

WTM 4407 1

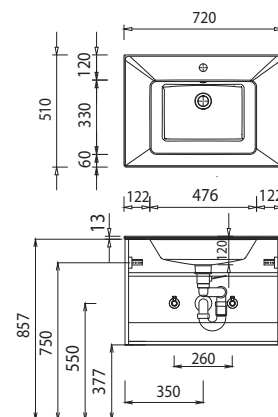

Bei Waschtischanlagen mit Befestigungsschrauben müssen die Maße zum Bohren vor Ort, nach dem Auflegen des Waschtisches auf den Unterschrank, angezeichnet werden.

Waschtische ohne Befestigungskonsolen werden mit Silikon an der Wand und auf den Möbelseiten befestigt!

Mineralguss:

Die Temperatur des Gebrauchswassers darf 55° C nicht überschreiten. Haarfärbemittel müssen bei Kontakt mit der Oberfläche sofort entfernt werden, um Fleckenbildung zu vermeiden.

Toleranzen:

Die Maßtoleranzen (+/- 5mm) und Ebenheitstoleranzen (DIN 18202) unterliegen den üblichen materialspezifischen Toleranzen für Baustoffe, anlehnd an die DIN 18202.

# Programm 045 - Maßskizzen

WTM 4410 1

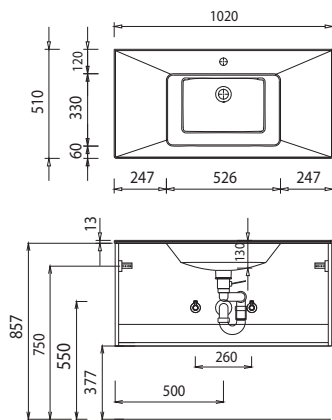

WTM 4412 1

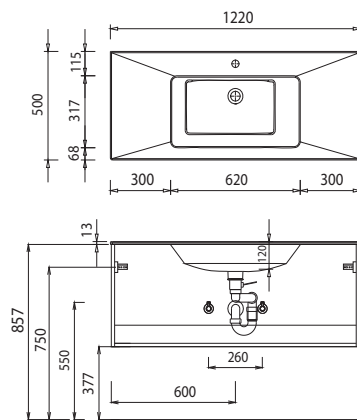

WTM 442D 1

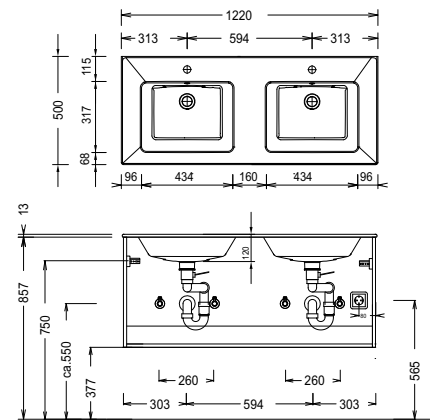

## Elektroanschlüsse für Spiegelschränke



Bei Waschtischanlagen mit Befestigungsschrauben müssen die Maße zum Bohren vor Ort, nach dem Auflegen des Waschtisches auf den Unterschrank, angezeichnet werden.

Waschtische ohne Befestigungskonsolen werden mit Silikon an der Wand und auf den Möbelseiten befestigt!

Mineralguss:

Die Temperatur des Gebrauchswassers darf 55° C nicht überschreiten. Haarfärbemittel müssen bei Kontakt mit der Oberfläche sofort entfernt werden, um Fleckenbildung zu vermeiden.

Toleranzen:

Die Maßtoleranzen (+/- 5mm) und Ebenheitstoleranzen (DIN 18202) unterliegen den üblichen materialspezifischen Toleranzen für Bauwerkstoffe, anlehnend an die DIN 18202.