

Möbel LETZ

Finden und Wohlfühlen



Typenplan

Fresh von puris - Badezimmer mit Charleston Eiche

Wichtiger Hinweis für Sie

Etwaige Hinweise des Herstellers in dieser Produktinformation, die sich auf die Gewährleistung beziehen, haben für Sie keinerlei Bindungswirkung und können von Ihnen ignoriert werden. Ihre gesetzlichen Gewährleistungsrechte als Verbraucher uns gegenüber, als Ihrem Verkäufer, werden dadurch in keiner Weise berührt oder eingeschränkt. Sie können sich wegen aller Mängel jederzeit an uns wenden. Darüber hinaus gehende Herstellergarantien bleiben natürlich unberührt. Dieser Artikel wird hergestellt von puris Bad GmbH & Co.KG, Hinterm Gallberg 6a, 59929 Brilon, Deutschland, team2@puris.de

Möbel Letz GmbH
Am Gewerbepark 11
06895 Zahna-Elster

Tel.: 035383 - 6018 50

Fax.: 035383 - 6018 17

NEXT GENERATION

FRESH

Programm 045



Frontdekore



Nr. 777 Cosmos grey matt



Nr. 793 Edelweiß matt



Nr. 891 Quarzgrau matt

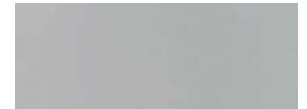

Nr. 893 Titangrau matt



Nr. 686 Anthrazit hgl.



Nr. 722 Polarweiß hgl.



Nr. 755 Hacienda Schwarz



Nr. 769 Hacienda Grau



Nr. 792 Ulme Nachbildung



Nr. 680 Charleston Eiche



Nr. 784 Eiche hell
Nachbildung



Nr. 785 Eiche natur
Nachbildung



Nr. 786 Eiche Trüffel



Nr. 794 Eiche Sand

Korpusdekore

* Hochglanz Korpus gegen Aufpreis



Nr. 111
Weiß matt



Nr. 177
Cosmos grey
matt



Nr. 191
Quarzgrau matt



Nr. 193
Titangrau matt



*Nr. 121
Anthrazit hgl.

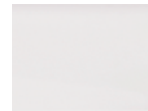

*Nr. 161
Weiß hgl.



Nr. 192
Ulme
Nachbildung



Nr. 155
Hacienda Schwarz



Nr. 169
Hacienda Grau



Nr. 184
Eiche hell
Nachbildung



Nr. 185
Eiche natur
Nachbildung



Nr. 186
Eiche Trüffel



Nr. 194
Eiche Sand



Nr. 180
Charleston
Eiche

Waschtischfarben

Mineralguss-
Möbelwaschtische



Nr. 1
Weiß

Keramik-
Möbelwaschtische



Nr. 1
Weiß

Glas-
Möbelwaschtische



Nr. 82
Optiwhite

Technik

Türen mit integriertem
Dämpfungssystem

Auszüge und Schubkästen

Nr. 556
Standard-Technik mit Dämpfung



Nr. 559
Premium-Technik mit Dämpfung



Griffvariante



Nr. 321 Stangengriff chrom

Griffbohrung:
96 mm / 320 mm



Nr. 294 Stangengriff chrom

Griffbohrung:
96 mm / 384 mm

Spiegelschränke

Serie A



Serie B



Serie C





Serie D



Alle Angaben unverbindlich und freibleibend. Fehler, Irrtümer und Änderungen vorbehalten.
2020/2021 - ID

Bitte beachten Sie die Gewährleistungs-, Montage- und Pflegehinweise, sowie die Gütevereinbarungen zu Anfang des Verkaufshandbuchs.

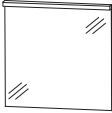
Programm 045 - Typenliste

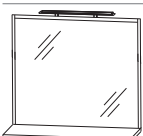
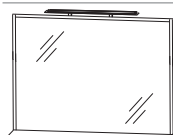
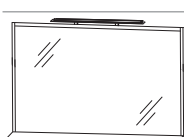
Tiefenangabe entspricht der Korpusstärke		Tiefe in mm	Breite in mm	Höhe in mm	Artikelnummer	Anschlag	Aufpreis Hoch- glanz Korpus	Aufpreis Premium Technik
	Flächenspiegel LED-Beleuchtung waagrecht 13,0 Watt / Converter 15 Watt Energieeffizienzklasse: A inkl. Kippschalter	59	700	672	F S A 4 3 7 0 1 2			
	Flächenspiegel LED-Beleuchtung waagrecht 18,8 Watt / Converter 30 Watt Energieeffizienzklasse: A inkl. Kippschalter	59	1000	672	F S A 4 3 1 0 1 2			
	Flächenspiegel LED-Beleuchtung waagrecht 22,6 Watt / Converter 30 Watt Energieeffizienzklasse: A inkl. Kippschalter	59	1200	672	F S A 4 3 1 2 1 2			
	Flächenspiegel LED-Aufbauleuchte 4,6 Watt / Converter 15 Watt Energieeffizienzklasse: A 1 Ablageboard in Korpusdekor 1 Schalterelement	30	700	640	F S A 4 5 7 0 B 1			
	Flächenspiegel LED-Aufbauleuchte 7,4 Watt / Converter 15 Watt Energieeffizienzklasse: A 1 Ablageboard in Korpusdekor 1 Schalterelement	30	1000	640	F S A 4 5 1 0 B 1			
	Flächenspiegel LED-Aufbauleuchte 7,4 Watt / Converter 15 Watt Energieeffizienzklasse: A 1 Ablageboard in Korpusdekor 1 Schalterelement	30	1200	640	F S A 4 5 1 2 B 1			

Programm 045 - Typenliste

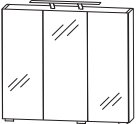
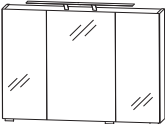
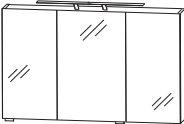
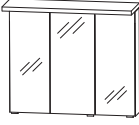
Tiefenangabe entspricht der Korpus-tiefe		Tiefe in mm	Breite in mm	Höhe in mm	Artikelnummer	Anschlag	Aufpreis Hoch- glanz Korpus	Aufpreis Premium Technik
Spiegelschränke Serie A								
	<p>Spiegelschrank 3 Spiegeltüren auf Trägerplatte 1 LED-Aufbauleuchte 4,56 Watt / Converter 15 Watt Energieeffizienzklasse: A 2 Mittelwände 3 Glasfachböden 1 Schalter-Steckdosen-Element Türbreiten: 196 mm / 296 mm / 196 mm</p> <p>Optionales Zubehör: LED-Waschplatzbeleuchtung</p>	150	700	640	S 2 A 4 3 7 0 6 7			
inkl. Griffblöcke					P Z 1 0 6 3 6 0			
	<p>Spiegelschrank 3 Spiegeltüren auf Trägerplatte 1 LED-Aufbauleuchte 7,4 Watt / Converter 15 Watt Energieeffizienzklasse: A 2 Mittelwände 3 Glasfachböden 1 Schalter-Steckdosen-Element Türbreiten: 288 mm / 412 mm / 288 mm</p> <p>Optionales Zubehör: LED-Waschplatzbeleuchtung</p>	150	1000	640	S 2 A 4 3 1 0 6 7			
inkl. Griffblöcke					P Z 1 0 6 3 9 0			
	<p>Spiegelschrank 3 Spiegeltüren auf Trägerplatte 1 LED-Aufbauleuchte 7,4 Watt / Converter 15 Watt Energieeffizienzklasse: A 2 Mittelwände 3 Glasfachböden 1 Schalter-Steckdosen-Element Türbreiten: 388 mm / 412 mm / 388 mm</p> <p>Optionales Zubehör: LED-Waschplatzbeleuchtung</p>	150	1200	640	S 2 A 4 3 1 2 6 7			
inkl. Griffblöcke					P Z 1 0 6 3 1 2			
Spiegelschränke Serie B								
	<p>Spiegelschrank 3 Spiegeltüren auf Trägerplatte 1 Gesimsboden mit LED-Beleuchtung 4,0 Watt / Converter 15 Watt Energieeffizienzklasse: A 1 Zwischenplatte, Kante in chromoptik 2 Mittelwände 3 Glasfachböden 1 Schalter-Steckdosen-Element Türbreiten: 196 mm / 296 mm / 196 mm</p> <p>Optionales Zubehör: LED-Waschplatzbeleuchtung</p>	150	700	668	S 2 A 4 3 7 0 6 8			
inkl. Griffblöcke					P Z 1 0 6 3 6 0			



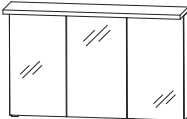
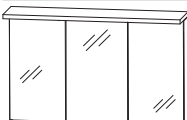

Programm 045 - Typenliste

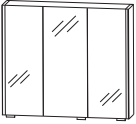
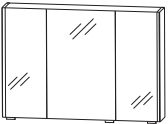
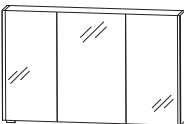
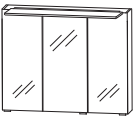
Tiefenangabe entspricht der Korpus-tiefe		Tiefe in mm	Breite in mm	Höhe in mm	Artikelnummer	Anschlag	Aufpreis Hochglanz Korpus	Aufpreis Premium Technik
 <p>inkl. Griffblöcke</p>		150	1000	668	S 2 A 4 3 1 0 6 8			
<p>Spiegelschrank 3 Spiegeltüren auf Trägerplatte 1 Gesimsboden mit LED-Beleuchtung 4,0 Watt / Converter 15 Watt Energieeffizienzklasse: A 1 Zwischenplatte, Kante in chromoptik 2 Mittelwände 3 Glasfachböden 1 Schalter-Steckdosen-Element Türbreiten: 288 mm / 412 mm / 288 mm</p> <p>Optionales Zubehör: LED-Waschplatzbeleuchtung</p>					P Z 1 0 6 3 9 0			
 <p>inkl. Griffblöcke</p>		150	1200	668	S 2 A 4 3 1 2 6 8			
<p>Spiegelschrank 3 Spiegeltüren auf Trägerplatte 1 Gesimsboden mit LED-Beleuchtung 4,0 Watt / Converter 15 Watt Energieeffizienzklasse: A 1 Zwischenplatte, Kante in chromoptik 2 Mittelwände 3 Glasfachböden 1 Schalter-Steckdosen-Element Türbreiten: 388 mm / 412 mm / 388 mm</p> <p>für Einzelwaschtisch-Lösung</p> <p>Optionales Zubehör: LED-Waschplatzbeleuchtung</p>					P Z 1 0 6 3 1 2			
 <p>inkl. Griffblöcke</p>		150	1200	668	S 2 A 4 3 2 D 6 8			
<p>Spiegelschrank 3 Spiegeltüren auf Trägerplatte 1 Gesimsboden mit LED-Beleuchtung 2 Beleuchtungselemente 8,0 Watt / Converter 15 Watt Energieeffizienzklasse: A 1 Zwischenplatte, Kante in chromoptik 2 Mittelwände 3 Glasfachböden 1 Schalter-Steckdosen-Element Türbreiten: 388 mm / 412 mm / 388 mm</p> <p>für Doppelwaschtisch-Lösung</p> <p>Optionales Zubehör: LED-Waschplatzbeleuchtung</p>					P Z 1 0 6 3 1 2			



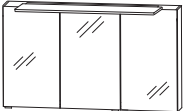





Programm 045 - Typenliste

Tiefenangabe entspricht der Korpusstärke		Tiefe in mm	Breite in mm	Höhe in mm	Artikelnummer	Anschlag	Aufpreis Hoch- glanz Korpus	Aufpreis Premium Technik
Spiegelschränke Serie C								
	<p>Spiegelschrank 3 Spiegeltüren auf Trägerplatte 2 Mittelwände 3 Glasfachböden 2 seitliche LED-Beleuchtungsprofile 2 X 6 Watt / Converter 30 Watt Energieeffizienzklasse: A 1 Schalter-Steckdosen-Element Türbreiten: 180 mm / 296 mm / 180 mm</p> <p>Optionales Zubehör: LED-Waschplatzbeleuchtung LED-Aufbauleuchte 500 mm</p>	150	700	640	S 2 A 4 3 7 0 7 9			
inkl. Griffblöcke					P Z 1 0 6 3 60 P Z 1 0 8 3 50			
	<p>Spiegelschrank 3 Spiegeltüren auf Trägerplatte 2 Mittelwände 3 Glasfachböden 2 seitliche LED-Beleuchtungsprofile 2 X 6 Watt / Converter 30 Watt Energieeffizienzklasse: A 1 Schalter-Steckdosen-Element Türbreiten: 222 mm / 512 mm / 222 mm</p> <p>Optionales Zubehör: LED-Waschplatzbeleuchtung LED-Aufbauleuchte 800 mm</p>	150	1000	640	S 2 A 4 3 1 0 7 9			
inkl. Griffblöcke					P Z 1 0 6 3 90 P Z 1 0 8 3 80			
	<p>Spiegelschrank 3 Spiegeltüren auf Trägerplatte 2 Mittelwände 3 Glasfachböden 2 seitliche LED-Beleuchtungsprofile 2 X 6 Watt / Converter 30 Watt Energieeffizienzklasse: A 1 Schalter-Steckdosen-Element Türbreiten: 372 mm / 412 mm / 372 mm</p> <p>Optionales Zubehör: LED-Waschplatzbeleuchtung LED-Aufbauleuchte 800 mm</p>	150	1200	640	S 2 A 4 3 1 2 7 9			
inkl. Griffblöcke					P Z 1 0 6 3 12 P Z 1 0 8 3 80			
Spiegelschränke Serie D								
	<p>Spiegelschrank 3 Spiegeltüren auf Trägerplatte 2 Mittelwände 3 Glasfachböden 1 LED-Aufbauleuchte 634 mm breit 8,9 Watt / Converter 15 Watt Energieeffizienzklasse: A 1 Schalter-Steckdosen-Element Türbreiten: 196 mm / 296 mm / 196 mm</p> <p>Optionales Zubehör: LED-Waschplatzbeleuchtung</p>	150	700	640	S E T 4 3 7 0 0 5			
inkl. Griffblöcke					P Z 1 0 6 3 60			



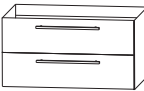

Programm 045 - Typenliste

Tiefenangabe entspricht der Korpus-tiefe		Tiefe in mm	Breite in mm	Höhe in mm	Artikelnummer	Anschlag	Aufpreis Hoch- glanz Korpus	Aufpreis Premium Technik
Spiegelschränke Serie D								
	<p>Spiegelschrank 3 Spiegeltüren auf Trägerplatte 2 Mittelwände 3 Glasfachböden 1 LED-Aufbauleuchte 934 mm breit 13,6 Watt / Converter 30 Watt Energieeffizienzklasse: A 1 Schalter-Steckdosen-Element Türbreiten: 288 mm / 412 mm / 288 mm</p> <p>Optionales Zubehör: LED-Waschplatzbeleuchtung</p>	150	1000	640	SET 4 3 1 0 0 5			
inkl. Griffblöcke					P Z 1 0 6 3 9 0			
	<p>Spiegelschrank 3 Spiegeltüren auf Trägerplatte 2 Mittelwände 3 Glasfachböden 1 LED-Aufbauleuchte 934 mm breit 13,6 Watt / Converter 30 Watt Energieeffizienzklasse: A 1 Schalter-Steckdosen-Element Türbreiten: 388 mm / 412 mm / 388 mm</p> <p>Optionales Zubehör: LED-Waschplatzbeleuchtung</p>	150	1200	640	SET 4 3 1 2 0 5			
inkl. Griffblöcke					P Z 1 0 6 3 1 2			
Mineralguss - Möbelwaschtische								
	<p>Mineralguss Möbelwaschtisch weiß</p> <p>kombinierbar mit WUA 3870 2U</p>	500	706	20	WME 3 3 0 7 1			
	<p>Mineralguss Möbelwaschtisch weiß</p> <p>kombinierbar mit WUA 3810 2U</p>	500	1006	20	WME 3 3 1 0 1			
	<p>Mineralguss Möbelwaschtisch weiß</p> <p>kombinierbar mit WUA 3812 2U</p>	500	1206	20	WME 3 3 1 2 1			
	<p>Mineralguss Möbelwaschtisch weiß</p> <p>kombinierbar mit WUA 382D 2U</p>	500	1206	20	WME 3 3 2 D 1			

Programm 045 - Typenliste

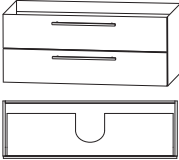
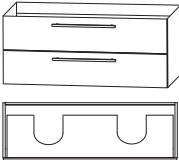



		Tiefe in mm	Breite in mm	Höhe in mm	Artikelnummer	Anschlag	Aufpreis Hoch- glanz Korpus	Aufpreis Premium Technik
Tiefenangabe entspricht der Korpus-tiefe								
Glas - Möbelwaschtische								
	Glas Möbelwaschtisch Farbton Optiwhite	500	712	12	WGE 3 3 0 7 8 2			
	kombinierbar mit WUA 3870 2U Optionales Zubehör: Neutralvernetzendes Silikon für Glaswaschtische				P Z 1 2 3 5			
	Glas Möbelwaschtisch Farbton Optiwhite	500	1012	12	WGE 3 3 1 0 8 2			
	kombinierbar mit WUA 3810 2U Optionales Zubehör: Neutralvernetzendes Silikon für Glaswaschtische				P Z 1 2 3 5			
	Glas Möbelwaschtisch Farbton Optiwhite	500	1212	12	WGE 3 3 1 2 8 2			
	kombinierbar mit WUA 3812 2U Optionales Zubehör: Neutralvernetzendes Silikon für Glaswaschtische				P Z 1 2 3 5			
	Glas Möbelwaschtisch Farbton Optiwhite	500	1212	12	WGE 3 3 2 D 8 2			
	kombinierbar mit WUA 382D 2U Optionales Zubehör: Neutralvernetzendes Silikon für Glaswaschtische				P Z 1 2 3 5			
Waschtischunterschranke								
	Waschtischunterschrank 2 Auszüge mit Einzugsdämpfung für Mineralguss- und Glaswaschtische	470	700	480	WUA 3 8 7 0 2 U			
	Optionales Zubehör: Raumsparsiphon DN 40 Raumsparsiphon DN 32				P Z 1 3 6 7 P Z 1 4 2 3			
	Waschtischunterschrank 2 Auszüge mit Einzugsdämpfung für Mineralguss- und Glaswaschtische	470	1000	480	WUA 3 8 1 0 2 U			
	Optionales Zubehör: Raumsparsiphon DN 40 Raumsparsiphon DN 32				P Z 1 3 6 7 P Z 1 4 2 3			

Programm 045 - Typenliste

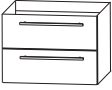

Tiefenangabe entspricht der Korpusstärke		Tiefe in mm	Breite in mm	Höhe in mm	Artikelnummer	Anschlag	Aufpreis Hoch- glanz Korpus	Aufpreis Premium Technik
 <p>Waschtischunterschrank 2 Auszüge mit Einzugsdämpfung</p> <p>für Mineralguss- und Glaswaschtische für Einzelwaschtisch-Lösung</p> <p>Optionales Zubehör: Raumsparsiphon DN 40 Raumsparsiphon DN 32</p>		470	1200	480	W U A 3 8 1 2 2 U			
 <p>Waschtischunterschrank 2 Auszüge mit Einzugsdämpfung</p> <p>für Mineralguss- und Glaswaschtische für Doppelwaschtisch-Lösung</p> <p>Optionales Zubehör: Raumsparsiphon DN 40 (2 Stück bestellen) Raumsparsiphon DN 32 (2 Stück bestellen)</p>		470	1200	480	W U A 3 8 2 D 2 U			
 <p>Keramik Möbelwaschtisch weiß</p> <p>kombinierbar mit WUA 3870 4U</p>		510	720	15	W T M 4 4 0 7 1			
 <p>Keramik Möbelwaschtisch weiß</p> <p>kombinierbar mit WUA 3810 4U</p>		510	1020	15	W T M 4 4 1 0 1			
 <p>Keramik Möbelwaschtisch Einzelwaschtisch weiß</p> <p>kombinierbar mit WUA 3812 4U</p>		500	1220	15	W T M 4 4 1 2 1			
 <p>Keramik Möbelwaschtisch Doppelwaschtisch weiß</p> <p>kombinierbar mit WUA 382D 4U</p>		500	1220	15	W T M 4 4 2 D 1			

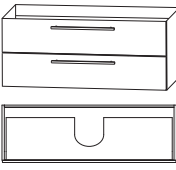
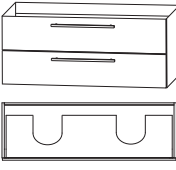
Programm 045 - Typenliste

Ident Nummern - keine Preise

		Tiefe in mm	Breite in mm	Höhe in mm	Artikelnummer	Anschlag	Aufpreis Hoch- glanz Korpus	Aufpreis Premium Technik
Tiefenangabe entspricht der Korpus-tiefe								
Waschtischunterschranke								
	Waschtischunterschrank 2 Auszüge mit Einzugsdämpfung für Keramikwaschtische Optionales Zubehör: Raumparsiphon DN 40 Raumparsiphon DN 32	470	700	480	W U A 3 8 7 0 4 U			
					P Z 1 3 6 7 P Z 1 4 2 3			
	Waschtischunterschrank 2 Auszüge mit Einzugsdämpfung für Keramikwaschtische Optionales Zubehör: Raumparsiphon DN 40 Raumparsiphon DN 32	470	1000	480	W U A 3 8 1 0 4 U			
					P Z 1 3 6 7 P Z 1 4 2 3			
	Waschtischunterschrank 2 Auszüge mit Einzugsdämpfung für Keramikwaschtische für Einzelwaschtisch-Lösung Optionales Zubehör: Raumparsiphon DN 40 Raumparsiphon DN 32	470	1200	480	W U A 3 8 1 2 4 U			
					P Z 1 3 6 7 P Z 1 4 2 3			
	Waschtischunterschrank 2 Auszüge mit Einzugsdämpfung für Keramikwaschtische für Doppelwaschtisch-Lösung nur Premium-Technik möglich Optionales Zubehör: Raumparsiphon DN 40 (2 Stück bestellen) Raumparsiphon DN 32 (2 Stück bestellen)	470	1200	480	W U A 3 8 2 D 4 U			
					P Z 1 3 6 7 P Z 1 4 2 3			
Universal-Waschtischunterschrank								
	Waschtischunterschrank 2 Türen 1 Abdeckplatte 330 mm tief mit Siphonausschnitt (Tiefe: 240 mm, Breite: 80 mm) für freihängende Waschtische	300	600	496	W U A 3 1 6 0 A			

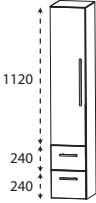
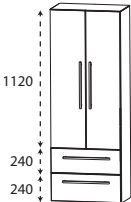
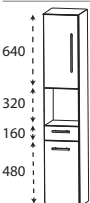
Programm 045 - Typenliste

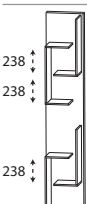
Tiefenangabe entspricht der Korpus-tiefe		Tiefe in mm	Breite in mm	Höhe in mm	Artikelnummer	Anschlag	Aufpreis Hochglanz Korpus	Aufpreis Premium Technik
	Hochschrank 1 Tür 4 Glasfachböden 2 Auszüge mit Einzugsdämpfung	300	300	1600	HNA0830	4 L/R		
		300	400	1600	HNA0840	4 L/R		
	Hochschrank 2 Türen 4 Glasfachböden 2 Auszüge mit Einzugsdämpfung	300	600	1600	HNA0860	4		
	Hochschrank 1 Tür 1 Glasfachboden (o.) 1 offenes Fach 1 Schubkasten mit Einzugsdämpfung 1 Tür 1 Glasfachboden (u.)	300	300	1600	HNA023001	L/R		
		300	400	1600	HNA024001	L/R		
	Hochschrank 2 Türen 1 Glasfachboden (o.) 1 offenes Fach 1 Schubkasten mit Einzugsdämpfung 2 Türen 1 Glasfachboden (u.)	300	600	1600	HNA026001			
	Hochschrank-Regal mit offener Ablage in Korpusdekor	150	300	1600	RG103001			

Programm 045 - Typenliste

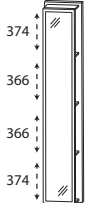
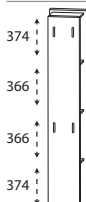
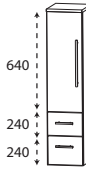
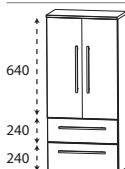
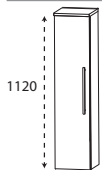
Tiefenangabe entspricht der Korpusstärke		Tiefe in mm	Breite in mm	Höhe in mm	Artikelnummer			Anschlag	Aufpreis Hoch- glanz Korpus	Aufpreis Premium Technik
Hochschrank-Regale										
	Hochschrank-Regal mit Spiegelfläche 4 Ablagefächer in Korpusdekor	150	300	1600	RG	1 0 3 0 0 2				
	Hochschrank-Regal 4 Funktionshaken 4 Ablagefächer in Korpusdekor	150	300	1600	RG	1 0 3 0 0 3				
Mittelschränke										
	Mittelschrank 1 Tür 1 Glasfachboden 2 Auszüge mit Einzugsdämpfung 1 Abdeckplatte 325 mm tief	300	300	1136	MNA	7 7 3 A 0 1	L/R			
	Mittelschrank 2 Türen 1 Glasfachboden 2 Auszüge mit Einzugsdämpfung 1 Abdeckplatte 325 mm tief	300	600	1136	MNA	7 7 6 A 0 1				
	Mittelschrank 1 Tür 3 Glasfachböden 1 Abdeckplatte 325 mm tief	300	300	1136	MNA	7 1 3 A 0 1	L/R			
		300	400	1136	MNA	7 1 4 A 0 1	L/R			

Programm 045 - Typenliste

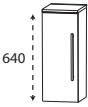
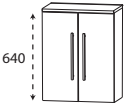
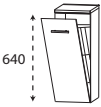
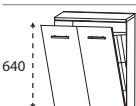
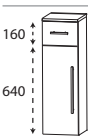
Tiefenangabe entspricht der Korpus-tiefe		Tiefe in mm	Breite in mm	Höhe in mm	Artikelnummer	Anschlag	Aufpreis Hochglanz Korpus	Aufpreis Premium Technik
Mittelschränke								
	Mittelschrank 2 Türen 2 Glasfachböden 1 Abdeckplatte 325 mm tief	300	600	1136	M N A 7 1 6 A 0 1			
Highboards								
	Highboard 1 Tür 1 Glasfachboden 1 Abdeckplatte 325 mm tief	300	300	656	H B A 4 1 3 A 0 1	L/R		
		300	400	656	H B A 4 1 4 A 0 1	L/R		
	Highboard 2 Türen 1 Glasfachboden 1 Abdeckplatte 325 mm tief	300	600	656	H B A 4 1 6 A 0 1			
	Highboard mit Wäschekippe 1 Wäschekippe mit Drahtkorb 1 Abdeckplatte 325 mm tief Volumen Wäschekippe: 25 Liter Volumen Wäschekippe: 35 Liter	300	300	656	H B A 4 1 3 W 0 1			
		300	400	656	H B A 4 1 4 W 0 1			
	Highboard mit Wäschekippe 1 Wäschekippe mit Drahtkorb 1 Abdeckplatte 325 mm tief Volumen Wäschekippe: 55 Liter	300	600	656	H B A 4 1 6 W 0 1			
	Highboard 1 Schubkasten mit Einzugsdämpfung 1 Tür 1 Glasfachboden 1 Abdeckplatte 325 mm tief	300	300	816	H B A 5 5 3 A 0 1	L/R		
		300	400	816	H B A 5 5 4 A 0 1	L/R		



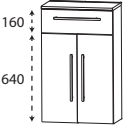
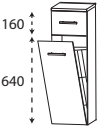
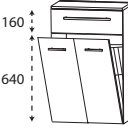
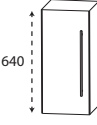
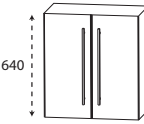

Programm 045 - Typenliste

Ident Nummern - keine Preise

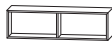

		Tiefe in mm	Breite in mm	Höhe in mm	Artikelnummer	Anschlag	Aufpreis Hoch- glanz Korpus	Aufpreis Premium Technik
Tiefenangabe entspricht der Korпустiefe								
Highboards								
 <p>160 640</p>	Highboard 1 Schubkasten mit Einzugsdämpfung 2 Türen 1 Glasfachboden 1 Abdeckplatte 325 mm tief	300	600	816	H B A 5 5 6 A 0 1			
	 <p>160 640</p>	Highboard mit Wäschekippe 1 Schubkasten mit Einzugsdämpfung 1 Wäschekippe mit Drahtkorb 1 Abdeckplatte 325 mm tief Volumen Wäschekippe: 25 Liter Volumen Wäschekippe: 35 Liter	300	300	816	H B A 5 5 3 W 0 1		
 <p>160 640</p>	Highboard mit Wäschekippe 1 Schubkasten mit Einzugsdämpfung 1 Wäschekippe mit Drahtkorb 1 Abdeckplatte 325 mm tief Volumen Wäschekippe: 55 Liter	300	600	816	H B A 5 5 6 W 0 1			
Oberschränke								
 <p>640</p>	Oberschrank 1 Tür 1 Glasfachboden	150	300	640	O G A 4 1 3 0	L/R		
			150	400	640	O G A 4 1 4 0	L/R	
 <p>640</p>	Oberschrank 2 Türen 1 Glasfachboden	150	600	640	O G A 4 1 6 0			

Programm 045 - Typenliste

Ident Nummern - keine Preise

Tiefenangabe entspricht der Korpusstärke		Tiefe in mm	Breite in mm	Höhe in mm	Artikelnummer	Anschlag	Aufpreis Hoch- glanz Korpus	Aufpreis Premium Technik
Unterschränke								
	Unterschrank 2 Auszüge mit Einzugsdämpfung 1 Abdeckplatte 325 mm tief	300	300	496	U N A 3 6 3 A 0 1			
		300	400	496	U N A 3 6 4 A 0 1			
	Unterschrank 2 Auszüge mit Einzugsdämpfung 1 Abdeckplatte 325 mm tief	300	600	496	U N A 3 6 6 A 0 1			
Regale								
	Funktionsregal Ecken auf Gehrung geschnitten senkrechte oder waagerechte Montage möglich Bitte Farbvariante angeben: Nr. 501 weiß matt lackiert Nr. 547 schwarz matt lackiert	150	300	160	R G L 1 1 3 0 0 1			
	Funktionsregal Ecken auf Gehrung geschnitten senkrechte oder waagerechte Montage möglich Bitte Farbvariante angeben: Nr. 501 weiß matt lackiert Nr. 547 schwarz matt lackiert	150	600	160	R G L 1 1 6 0 0 2			
	Funktionsregal Ecken auf Gehrung geschnitten senkrechte oder waagerechte Montage möglich Bitte Farbvariante angeben: Nr. 501 weiß matt lackiert Nr. 547 schwarz matt lackiert	150	900	160	R G L 1 1 9 0 0 3			

Programm 045 - Typenliste

		Tiefe in mm	Breite in mm	Höhe in mm	Artikelnummer	Anschlag	Aufpreis Hoch- glanz Korpus	Aufpreis Premium Technik
Tiefenangabe entspricht der Korpustiefe								
Glas - Ablageboarde								
	Glas - Ablageboard inkl. Metallhalter							
	400 mm breit inkl. 2 Metallhalter	130	400	8	ABG 1 3 4 0 0 8			
	600 mm breit inkl. 2 Metallhalter	130	600	8	ABG 1 3 6 0 0 8			
	700 mm breit inkl. 2 Metallhalter	130	700	8	ABG 1 3 7 0 0 8			
	1000 mm breit inkl. 3 Metallhalter	130	1000	8	ABG 1 3 1 0 0 8			
	1200 mm breit inkl. 3 Metallhalter	130	1200	8	ABG 1 3 1 2 0 8			
Steckboarde								
	Steckboard rundum mit ABS-Dickkante inkl. Steckboardträger							
	300 mm breit inkl. 2 Steckboardträger	150	300	28	SBG 6 0 3 0			
	400 mm breit inkl. 2 Steckboardträger	150	400	28	SBG 6 0 4 0			
	600 mm breit inkl. 2 Steckboardträger	150	600	28	SBG 6 0 6 0			
	700 mm breit inkl. 3 Steckboardträger	150	700	28	SBG 6 0 7 0			
	1000 mm breit inkl. 3 Steckboardträger	150	1000	28	SBG 6 0 1 0			
	1200 mm breit inkl. 3 Steckboardträger	150	1200	28	SBG 6 0 1 2			







Programm 045 - Typenliste

Tiefenangabe entspricht der Korpus­tiefe		Tiefe in mm	Breite in mm	Höhe in mm	Artikelnummer	Anschlag	Aufpreis Hoch- glanz Korpus	Aufpreis Premium Technik
Zubehör  <p>Neutralvernetzendes Silikon für Glaswaschtische 310 ml Kartusche</p> 					P Z 1 2 3 5			
 <p>Handtuchhalter chrom glänzend nach vorne geöffnet zur Montage am Korpus</p> <p>Korpustiefe und -höhe beachten!</p>		380	50	10	P Z 1 1 2 7 4 5			
 <p>Handtuchhalter einarmig ausziehbar chrom zur Montage an der Wand</p>		330-567	44	44	P Z 1 1 3 7 1			
 <p>Handtuchhalter zweiarmig ausziehbar chrom zur Montage an der Wand</p>		322-562	87	47	P Z 1 1 3 7 2			
 <p>LED-Aufbauleuchte Länge: 500 mm 4,56 Watt Energieeffizienzklasse: A</p>		94	500	44	P Z 1 0 8 3 5 0			
 <p>LED-Aufbauleuchte Länge: 800 mm 7,44 Watt Energieeffizienzklasse: A</p>		94	800	44	P Z 1 0 8 3 8 0			
 <p>LED-Waschplatzbeleuchtung 2,4 Watt Energieeffizienzklasse: A 1 Schalterelement zur Montage hinter dem Spiegelschrank</p> <p>keine Farbwechselsteuerung möglich</p>		10	560	10	P Z 1 0 6 3 6 0			

Programm 045 - Typenliste

		Tiefe in mm	Breite in mm	Höhe in mm	Artikelnummer			Anschlag	Aufpreis Hoch- glanz Korpus	Aufpreis Premium Technik			
Tiefenangabe entspricht der Korпустiefe													
Zubehör													
	LED-Waschplatzbeleuchtung 3,9 Watt Energieeffizienzklasse: A 1 Schalterelement zur Montage hinter dem Spiegelschrank keine Farbwechselsteuerung möglich	10	860	10	P Z	1	0	6	3	9	0		
	LED-Waschplatzbeleuchtung 5,3 Watt Energieeffizienzklasse: A 1 Schalterelement zur Montage hinter dem Spiegelschrank keine Farbwechselsteuerung möglich	10	1160	10	P Z	1	0	6	3	1	2		
	Behälter transparent mit 1-facher Befestigungsmöglichkeit kombinierbar mit Befestigungsleisten - PZ 1237 L	84	84	65	P Z	1	2	3	7	B	1		
	Behälter transparent mit 2-facher Befestigungsmöglichkeit kombinierbar mit Befestigungsleisten - PZ 1237 L	168	84	65	P Z	1	2	3	7	B	2		
	Behälter transparent mit 3-facher Befestigungsmöglichkeit kombinierbar mit Befestigungsleisten - PZ 1237 L	251	84	65	P Z	1	2	3	7	B	3		
	Positionierungsleiste weiß mit 1-facher Befestigungsmöglichkeit kombinierbar mit Aufbewahrungsboxen - PZ 1237 B	27	83	9	P Z	1	2	3	7	L	1		

Programm 045 - Typenliste

Tiefenangabe entspricht der Korpusstärke		Tiefe in mm	Breite in mm	Höhe in mm	Artikelnummer			Anschlag	Aufpreis Hoch- glanz Korpus	Aufpreis Premium Technik
Zubehör										
	Positionierungsleiste weiß mit 2-facher Befestigungsmöglichkeit kombinierbar mit Aufbewahrungsboxen - PZ 1237 B	27	167	9	P Z	1 2 3 7	L 2			
	Positionierungsleiste weiß mit 3-facher Befestigungsmöglichkeit kombinierbar mit Aufbewahrungsboxen - PZ 1237 B	27	250	9	P Z	1 2 3 7	L 3			
	Positionierungsleiste weiß mit 6-facher Befestigungsmöglichkeit kombinierbar mit Aufbewahrungsboxen - PZ 1237 B	27	504	9	P Z	1 2 3 7	L 6			
	Touch LED-Dimmer für die LED-Spiegelschränke und Aufsatzleuchten				P Z	1 0 5 7				
	Raumspars - Geruchsverschluss Ablauf aus Kunststoff, in weiß Nennweite: 40 mm				P Z	1 3 6 7				
	Raumspars - Geruchsverschluss Ablauf aus Kunststoff, in weiß Nennweite: 32 mm				P Z	1 4 2 3				

Programm 45 - Planungsbeispiele

FRM-0170-2			
1 Spiegelschrank	S 2 A 4 3 7 0 6 7		
1 Waschtischunterschrank	W U A 3 8 7 0 2 U		
1 Waschtisch, Mineralguss, weiß, 700 mm	W M E 3 3 0 7 1		
FRK 0 1 7 0 2	WTM 4407 1 Keramik anstatt Mineralguss		700 mm breit
FRM-0170-3			
1 Spiegelschrank	S 2 A 4 3 7 0 6 8		
1 Waschtischunterschrank	W U A 3 8 7 0 2 U		
1 Waschtisch, Mineralguss, weiß, 700 mm	W M E 3 3 0 7 1		
FRK 0 1 7 0 3	WTM 4407 1 Keramik anstatt Mineralguss		700 mm breit
FRM-0170-4			
1 Spiegelschrank	S 2 A 4 3 7 0 7 9		
1 Waschtischunterschrank	W U A 3 8 7 0 2 U		
1 Waschtisch, Mineralguss, weiß, 700 mm	W M E 3 3 0 7 1		
FRK 0 1 7 0 4	WTM 4407 1 Keramik anstatt Mineralguss		700 mm breit
FRM-0170-5			
1 Spiegelschrank	S E T 4 3 7 0 0 5		
1 Waschtischunterschrank	W U A 3 8 7 0 2 U		
1 Waschtisch, Mineralguss, weiß, 700 mm	W M E 3 3 0 7 1		
FRK 0 1 7 0 1	WTM 4407 1 Keramik anstatt Mineralguss		700 mm breit



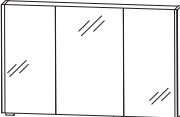
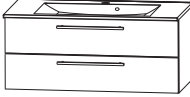
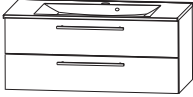

Programm 45 - Planungsbeispiele

FRM-0110-2					
1	Spiegelschrank	S 2 A 4 3 1 0 6 7			
1	Waschtischunterschrank	W U A 3 8 1 0 2 U			
1	Waschtisch, Mineralguss, weiß, 1000 mm	W M E 3 3 1 0 1			
FR K 0 1 1 0 2			WTM 4410 1 Keramik anstatt Mineralguss		
1000 mm breit					
FRM-0110-3					
1	Spiegelschrank	S 2 A 4 3 1 0 6 8			187
1	Waschtischunterschrank	W U A 3 8 1 0 2 U	179		
1	Waschtisch, Mineralguss, weiß, 1000 mm	W M E 3 3 1 0 1	92		
FR K 0 1 1 0 3			WTM 4410 1 Keramik anstatt Mineralguss		
1000 mm breit					
FRM-0110-4					
1	Spiegelschrank	S 2 A 4 3 1 0 7 9			
1	Waschtischunterschrank	W U A 3 8 1 0 2 U			
1	Waschtisch, Mineralguss, weiß, 1000 mm	W M E 3 3 1 0 1			
FR K 0 1 1 0 4			WTM 4410 1 Keramik anstatt Mineralguss		
1000 mm breit					
FRM-0110-5					
1	Spiegelschrank	S E T 4 3 1 0 0 5			
1	Waschtischunterschrank	W U A 3 8 1 0 2 U			
1	Waschtisch, Mineralguss, weiß, 1000 mm	W M E 3 3 1 0 1			
FR K 0 1 1 0 1			WTM 4410 1 Keramik anstatt Mineralguss		
1000 mm breit					

Programm 45 - Planungsbeispiele

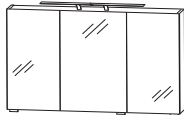
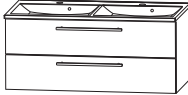
FRM-0112-2		
1 Spiegelschrank	S 2 A 4 3 1 2 6 7	
1 Waschtischunterschrank	W U A 3 8 1 2 2 U	
1 Waschtisch Mineralguss, weiß, 1200 mm	W M E 3 3 1 2 1	
FRK 0 1 1 2 2	WTM 4412 1 Keramik anstatt Mineralguss	1200 mm breit
FRM-0112-3		
1 Spiegelschrank	S 2 A 4 3 1 2 6 8	
1 Waschtischunterschrank	W U A 3 8 1 2 2 U	
1 Waschtisch Mineralguss, weiß, 1200 mm	W M E 3 3 1 2 1	
FRK 0 1 1 2 3	WTM 4412 1 Keramik anstatt Mineralguss	1200 mm breit
FRM-0112-4		
1 Spiegelschrank	S 2 A 4 3 1 2 7 9	
1 Waschtischunterschrank	W U A 3 8 1 2 2 U	
1 Waschtisch Mineralguss, weiß, 1200 mm	W M E 3 3 1 2 1	
FRK 0 1 1 2 4	WTM 4412 1 Keramik anstatt Mineralguss	1200 mm breit
FRM-0112-5		
1 Spiegelschrank	S E T 4 3 1 2 0 5	
1 Waschtischunterschrank	W U A 3 8 1 2 2 U	
1 Waschtisch Mineralguss, weiß, 1200 mm	W M E 3 3 1 2 1	
FRK 0 1 1 2 1	WTM 4412 1 Keramik anstatt Mineralguss	1200 mm breit

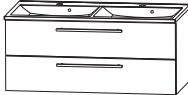
Programm 45 - Planungsbeispiele

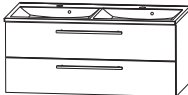
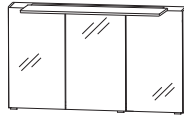
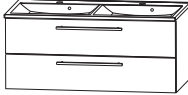
FRM-0112-D2			
1 Spiegelschrank	S 2 A 4 3 1 2 6 7		
1 Waschtischunterschrank	W U A 3 8 2 D 2 U		
1 Waschtisch Mineralguss, weiß, 1200 mm Doppelwaschtisch	W M E 3 3 2 D 1		
FR K 0 1 1 2 D 2		WTM 442D 1 Keramik anstatt Mineralguss	
		1200 mm breit	
FRM-0112-D3			
1 Spiegelschrank	S 2 A 4 3 2 D 6 8		
1 Waschtischunterschrank	W U A 3 8 2 D 2 U		
1 Waschtisch Mineralguss, weiß, 1200 mm Doppelwaschtisch	W M E 3 3 2 D 1		
FR K 0 1 1 2 D 3		WTM 442D 1 Keramik anstatt Mineralguss	
		1200 mm breit	
FRM-0112-D4			
1 Spiegelschrank	S 2 A 4 3 1 2 7 9		
1 Waschtischunterschrank	W U A 3 8 2 D 2 U		
1 Waschtisch Mineralguss, weiß, 1200 mm Doppelwaschtisch	W M E 3 3 2 D 1		
FR K 0 1 1 2 D 4		WTM 442D 1 Keramik anstatt Mineralguss	
		1200 mm breit	
FRM-0112-D5			
1 Spiegelschrank	S E T 4 3 1 2 0 5		
1 Waschtischunterschrank	W U A 3 8 2 D 2 U		
1 Waschtisch Mineralguss, weiß, 1200 mm Doppelwaschtisch	W M E 3 3 2 D 1		
FR K 0 1 1 2 D 1		WTM 442D 1 Keramik anstatt Mineralguss	
		1200 mm breit	

Programm 045 - Maßskizzen

WME 3307 1

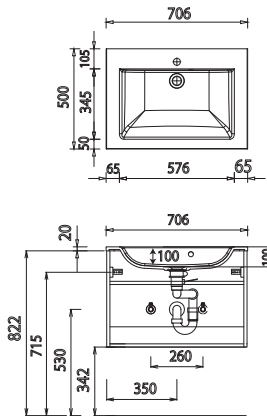

WME 3310 1

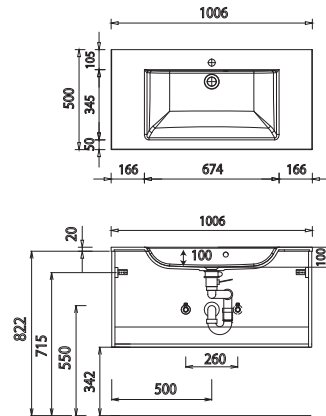

WME 3312 1

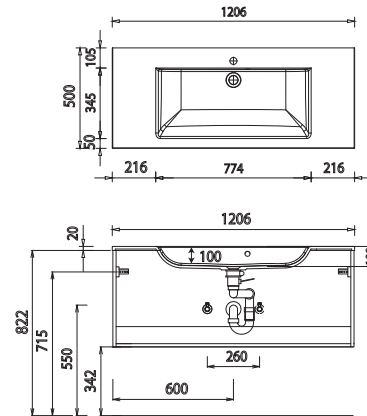

WME 332D 1

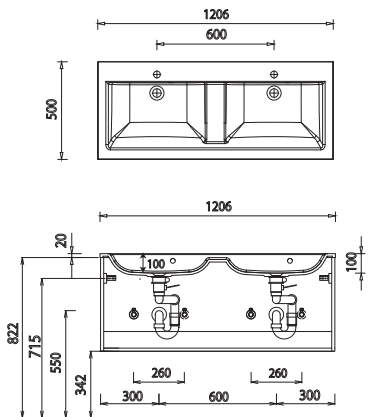

WGE 3307 82

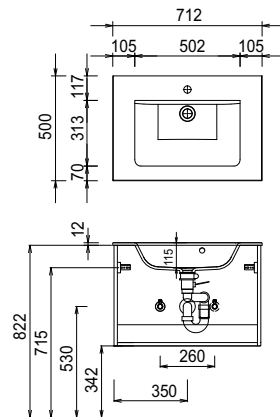

WGE 3310 82

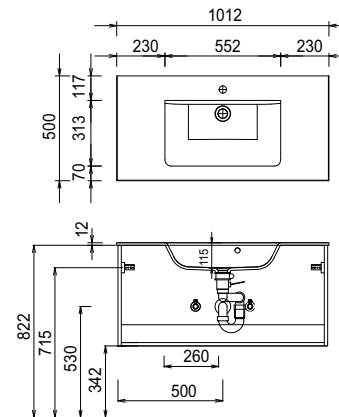

WGE 3312 82

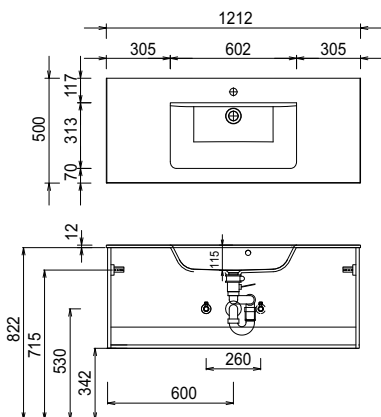

WGE 332D 82

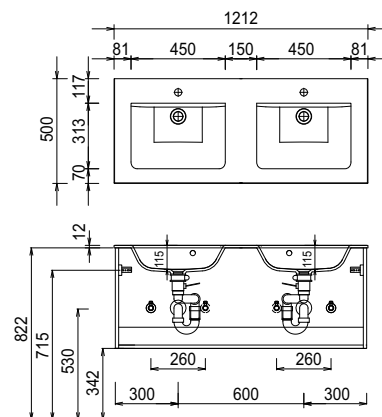

WTM 4407 1

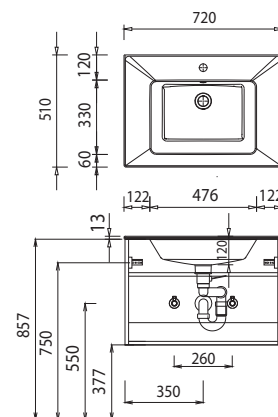

Bei Waschtischanlagen mit Befestigungsschrauben müssen die Maße zum Bohren vor Ort, nach dem Auflegen des Waschtisches auf den Unterschrank, angezeichnet werden.

Waschtische ohne Befestigungskonsolen werden mit Silikon an der Wand und auf den Möbelseiten befestigt!

Mineralguss:

Die Temperatur des Gebrauchswassers darf 55° C nicht überschreiten. Haarfärbemittel müssen bei Kontakt mit der Oberfläche sofort entfernt werden, um Fleckenbildung zu vermeiden.

Toleranzen:

Die Maßtoleranzen (+/- 5mm) und Ebenheitstoleranzen (DIN 18202) unterliegen den üblichen materialspezifischen Toleranzen für Baustoffe, anlehnd an die DIN 18202.

Programm 045 - Maßskizzen

WTM 4410 1

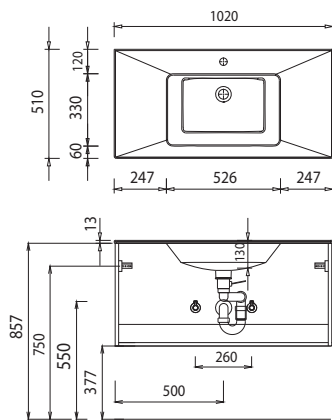

WTM 4412 1

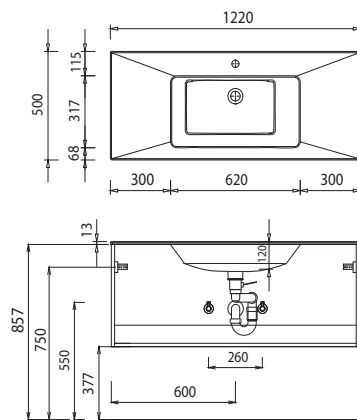

WTM 442D 1

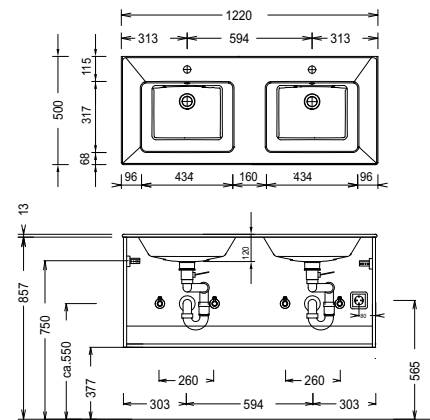

Elektroanschlüsse für Spiegelschränke

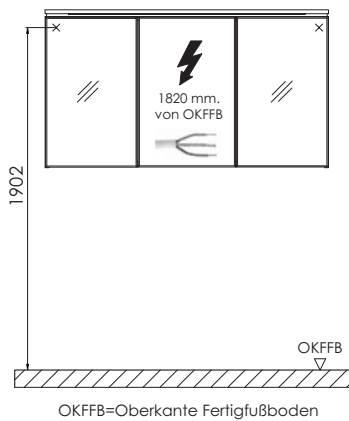

Bei Waschtischanlagen mit Befestigungsschrauben müssen die Maße zum Bohren vor Ort, nach dem Auflegen des Waschtisches auf den Unterschrank, angezeichnet werden.

Waschtische ohne Befestigungskonsolen werden mit Silikon an der Wand und auf den Möbelseiten befestigt!

Mineralguss:

Die Temperatur des Gebrauchswassers darf 55° C nicht überschreiten. Haarfärbemittel müssen bei Kontakt mit der Oberfläche sofort entfernt werden, um Fleckenbildung zu vermeiden.

Toleranzen:

Die Maßtoleranzen (+/- 5mm) und Ebenheitstoleranzen (DIN 18202) unterliegen den üblichen materialspezifischen Toleranzen für Bauwerkstoffe, anlehnend an die DIN 18202.