

Möbel LETZ

Finden und Wohlfühlen



Typenplan

Kitzalm Alpenflair von Schröder - Badezimmer mit Alteiche

Wichtiger Hinweis für Sie

Etwaige Hinweise des Herstellers in dieser Produktinformation, die sich auf die Gewährleistung beziehen, haben für Sie keinerlei Bindungswirkung und können von Ihnen ignoriert werden. Ihre gesetzlichen Gewährleistungsrechte als Verbraucher uns gegenüber, als Ihrem Verkäufer, werden dadurch in keiner Weise berührt oder eingeschränkt. Sie können sich wegen aller Mängel jederzeit an uns wenden. Darüber hinaus gehende Herstellergarantien bleiben natürlich unberührt. Dieser Artikel wird hergestellt von Schröder Möbelfabrik, Auf dem Busche 45, 33129 Delbrück, Deutschland, info@schroeno.de

Möbel Letz GmbH
Am Gewerbepark 11
06895 Zahna-Elster

Tel.: 035383 - 6018 50

Fax.: 035383 - 6018 17

SCHRODER[®]
QUALITÄT seit 1864



Qualitätsmerkmale

Qualität, die überzeugt!

- Front u. Korpus außen furniert, geb. und mehrschichtig lackiert
- Abdeckplatte (unter dem Waschbecken) aus widerstandsfähiger melaminharzimprägnierter Kompaktplatte.
- Oberflächen in:
 - Salzkammergut Alteiche natur gebürstet
- Akzentflächen in fünf Ausführungen:
 - Salzkammergut Alteiche natur gebürstet
 - Akzentlack Anthrazit
 - Alm-Altholz
 - Alteiche rustik
 - Balkeneiche vintage grau
- Stimmungsvolles LED-Beleuchtungssystem
- Hochwertige Beschlagstechnik
- Metallgriffe: Aluminium massiv, haptisch gebürstet
- Sonderanfertigung auf Anfrage möglich
- 100% Made in Germany

Planungshinweise

Sämtliche Drehtürenschränke müssen beschlagseitig mit Abstand (siehe Skizze) zur nächsten Type oder Wand geplant werden, da die Tür konstruktionsbedingt seitlich ausschwenkt.

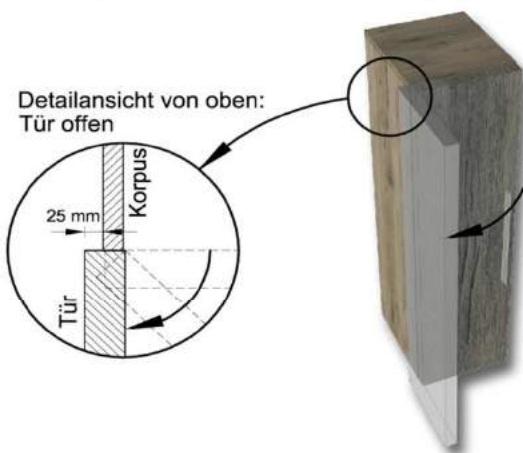

Ausführung

Korpus-, Frontflächen

- Salzkammergut Alteiche natur gebürstet



Akzentausführungen

Farbe

- Akzentlack Anthrazit

Best.Nr.

LAZ



- Alm-Altholz

AAH



- Alteiche rustik

AER



- Balkeneiche vintage grau

BVG



Akzentflächen:

■ = gek. Akzentflächen wahlweise in den angegebenen Farbtönen oder in Natur erhältlich

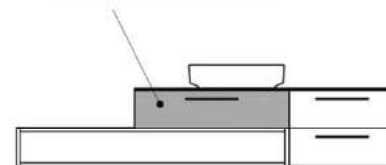

Bestellhinweis:
Akzent Best.Nr. bitte bei der Bestellung angeben!

Beckenausführung

Waschtische mit Aufbaubecken

	Seite
• Beispielkombinationen	3-5
• Passende Einhebelmischer	12
• Beckendetails	12
• Passende Flächenspiegel	16
• Passende Spiegelschränke	17
• Beistellmöbel & Zubehör	18-20
• Maßskizzen	21-26

Waschtische mit Einbaubecken

	Seite
• Beispielkombinationen	6-9
• Passende Einhebelmischer	15
• Beckendetails	15
• Passende Flächenspiegel	16
• Passende Spiegelschränke	17
• Beistellmöbel & Zubehör	18-20
• Maßskizzen	21-26



Alle Maßangaben sind ca. **Maße in cm**. Irrtum und Änderungen vorbehalten. Für evtl. Druckfehler übernehmen wir keine Haftung. Dieses Modell ist gesetzlich geschützt.

Wichtige Information

Planungshinweise

- Die Sicherheitsvorschriften und Normen der jeweiligen Länder sind zu beachten!
- Elektrifizierte Elemente müssen einen Mindestabstand von 60 cm zu Badewanne/Dusche einhalten.
- Sämtliche Drehtürenschränke müssen beschlagseitig mit Abstand (siehe Skizze Seite 2) zur nächsten Type oder Wand geplant werden, da die Tür konstruktionsbedingt seitlich ausschwenkt.
- Alle angegebenen Maße sind Circumaße. Diese können insbesondere durch Summentoleranzen von den tatsächlichen Maßen abweichen. Griffe sind in den Gesamtmaßen nicht berücksichtigt.
- Stellen Sie sicher, dass sämtliche elektrifizierte Elemente mit Beleuchtungssystem im Rückwandbereich einen eigenen Netzanschluss (Steckdose) haben.
Spiegelschränke weisen eine Rückwandanschlussluft von 19mm und Flächenspiegel von 32mm auf.

LED-Beleuchtung

- Alle Einbauleuchten werden werkseitig eingebaut und verkabelt.
- Lichtschaltung über berührunglosen Sensorschalter oder Taster.
- Jedes Element hat einen Trafo mit Anschlusskabel und abgewinkeltem SCHUKO-Stecker für den Anschluss vor Ort.
- Leuchtmittel können nicht ausgetauscht werden.

Montage

- Die Montage/Demontage der Badmöbel von Schröder darf nur von autorisierten fach- und sachkundigen Personen durchgeführt werden.
- Elektrifizierte Möbel vor Spritzwasser schützen und mit dem vorgeschriebenen Sicherheitsabstand zu Bad/Dusche aufstellen.
- Sämtliche Korpuselemente müssen bauseitig an der Wand befestigt werden.
- Sämtliche Türfronten sind 3-dimensional einstellbar. Das korrekte Einstellergebnis kann nur erzielt werden, wenn die Möbel sorgfältig horizontal und vertikal ausgerichtet werden.
- Waschtische und Unterschränke müssen mit transparenten, lösungsmittelfreien Fugendichtstoffen auf Silikonbasis verklebt werden.
- Dichten Sie ebenfalls alle Anschlussfugen zwischen Waschtisch und bündig anstehenden Elementen mit transparentem, lösungsmittelfreiem Fugendichtstoff auf Silikonbasis ab.
- Hinweis:
Elastische Verfugungen sind Wartungsfugen. Prüfen Sie diese in regelmäßigen Zeitabständen auf Dichtigkeit und tauschen Sie den Dichtstoff bei Mängeln umgehend aus. Wartungsfugen sind von der Gewährleistung ausgenommen!

Raumklima

- Dieses Badmöbel ist für normales Badezimmerklima geeignet.
- Vermeiden Sie langandauernde, erhöhte Luftfeuchtigkeit insbesondere nach dem Duschen oder Baden. Sorgen Sie dafür dass diese durch ausreichende Be- und Entlüftung wieder abgeführt wird.
- Staunässe, Spritzwasser und Kondensat müssen umgehend beseitigt werden um Quellschäden und Schimmelbildung zu vermeiden.
- Holz ist ein natürlicher Rohstoff der sich bei Veränderungen dem Raumklima anpasst. Leichter Verzug, kleine Risse, Farbveränderungen und brüchige Äste können als Folge von Luftfeuchtigkeits- und Temperaturschwankungen in Erscheinung treten. Vermeiden Sie dieses Erscheinungsbild, in dem Sie das Badmöbel möglichst geringen Temperatur- und Luftfeuchtigkeitsschwankungen aussetzen.

Wichtige Information

Korpus Reinigung

- Die Möbeloberfläche ist durch einen mehrschichtigen Lack geschützt. Bitte reinigen Sie diese mit einem leicht feuchten Tuch und die Akzentholzflächen mit einer weichen, angefeuchteten Bürste.
 - Verunreinigungen dürfen nicht eintrocknen und müssen sofort entfernt werden.
 - Verschüttete aggressive Substanzen dürfen nicht eindringen und müssen ebenfalls sofort entfernt werden.
 - Verwenden Sie keine aggressiven Reinigungsmittel!
 - Reinigen Sie die Spiegel und Glasflächen mit einem weichen trockenen Tuch. Kosmetikrückstände, Fett und andere hartnäckige Flecken sollten umgehend mit Seifenwasser und Fensterleder abgerieben werden. Achten Sie darauf, dass keine Wasserrückstände auf den Spiegelrändern und der dahinter befindlichen Trägerplatte verbleiben. Glasreiniger ist für die Spiegelreinigung nicht geeignet.
-

Waschbecken (Keramik) Reinigung

- Entfernen Sie hartnäckige Verschmutzungen mit einem für Sanitärkeramiken geeigneten Reinigungsmittel. Beachten Sie dazu die Herstellerangaben des Reinigungsmittels.
 - Entfernen Sie Kalkablagerungen mit einem milden Essigreiniger
 - Verwenden Sie keine chlor- oder säurehaltigen sowie ätzenden Reinigungsmittel.
 - Verwenden Sie keine schleifenden oder scheuernden Reinigungsmittel.
 - Verwenden Sie keine scharfen oder spitzen Gegenstände zur Reinigung.
 - Verwenden Sie flüssige, milde Reinigungsmittel und Wasser.
 - Trocknen Sie die Oberflächen mit einem weichen, fusselfreien Tuch ab
-

Allgemeine Hinweise

- Verwenden Sie keine aggressiven Haarfärbemittel, da diese unter Umständen in das Material einwirken können und dadurch nicht restlos zu entfernen sind.
 - Waschen sie keine Wäsche im Becken. Reißverschlüsse und Knöpfe können zu Kratzern führen. Farbstoffe in Kleidung und Waschmittel können sich absetzen und das Becken dauerhaft beschädigen.
-

Sicherheitshinweise

- Die Badmöbel von Schröder sind ausschließlich für den normalen, privaten Badbereich bestimmt.
- Möbel mit elektrisch verbauten Teilen vor Spritzwasser schützen.
- Eltern sollten Ihre Kinder niemals unbeaufsichtigt das Badezimmer benutzen lassen. Der unsachgemäße Gebrauch von Möbeln kann in Kombination mit elektrischen Geräten, Wasser und beweglichen Möbelteilen zu Sach- und Personenschäden führen.
- Es dürfen sich keine Personen an Schübe/Auszüge und Türen hängen.
- Der Stauraum ist ausschließlich für handelsübliche Badutensilien ausgelegt.
- Vermeiden Sie insbesondere die Überlastung der Waschtische und Hängeelemente durch:
 - Überladung, Überfüllung
 - Sitzen oder Besteigen
 - Anbringen von elektrischen Geräten anderer Hersteller
- Keine Gegenstände auf die Schalter-Steckdosenbox legen und Kabel nur mit Gegendruck aus dieser heraus ziehen.
- Greifen Sie niemals in die Fassung der Schalter-Steckdosenbox (Stromschlaggefahr).

KITZALM - ALPENFLAIR BAD

Pr. 1: Salzkammergut Alteiche natur gebürstet

Akzentfarbschlüssel			
Gruppe	Farbton	Best.Nr	K-Tiefe
Pr.1	Natur	NAT	+ 0 cm
Pr.1	Lack Anthrazit	LAZ	+ 0 cm
Pr.2	Alm-Altholz	AAH	+ 2 cm
Pr.2	Alteiche rustik	AER	+ 2 cm
Pr.2	Balkeneiche vintage grau	BVG	+ 2 cm

Kombinationen

Hinweis

- = gek. Akzentflächen wahlweise in den angegebenen Akzentfarbtönen **oder in Natur** erhältlich!
- * = Akzent Best.Nr.
- *** = K-Tiefe = Korpus-tiefe (Alle Typen Pr.2 sind 2 cm tiefer!)

Kombination B001

spiegelseitig zur Abbildung: B901

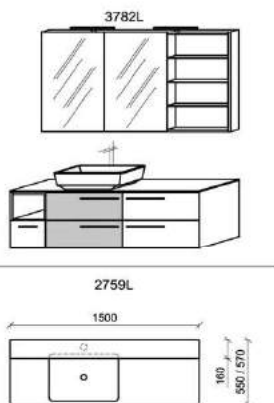

B: 150
T: 55/57

Stck	Bezeichnung	Bestellnr.	Pr.1	Pr.2
1x	Waschtisch	2759L-___		
1x	Spiegelschrank incl. Aufb.bel.	3782L		
		B001-___	Σ	

spiegelseitig zur Abbildung: B901-___

Optionales Zubehör:

Stck	Bezeichnung	Bestellnr.	Pr.1+2
1x	Waschplatzbeleuchtung	WP115	
4x	Schubkasten Einteilungsset	SE02	à
2x	Handtuchhalter	H101	à
2x	Handtuchhalter	H102	à
1x	Einhebelmischer	ML175	
1x	Einhebelmischer	ML193	
1x	Einhebelmischer	ML195	
1x	Einhebelmischer	ML173	

Kombination B002

spiegelseitig zur Abbildung: B902

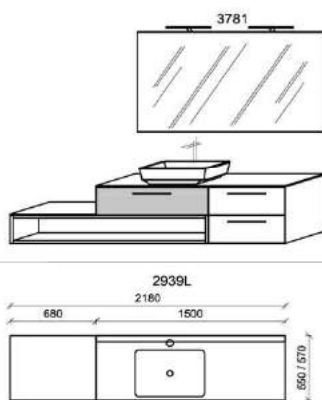

B: 218
T: 55/57

Stck	Bezeichnung	Bestellnr.	Pr.1	Pr.2
1x	Waschtisch	2939L-___		
1x	Flächenspiegel incl. Aufb.bel.	3781		
		B002-___	Σ	

spiegelseitig zur Abbildung: B902-___

Optionales Zubehör:

Stck	Bezeichnung	Bestellnr.	Pr.1+2
1x	Waschplatzbeleuchtung	WP115	
3x	Schubkasten Einteilungsset	SE02	à
1x	Handtuchhalter	H101	
1x	Handtuchhalter	H102	
1x	Einhebelmischer	ML175	
1x	Einhebelmischer	ML193	
1x	Einhebelmischer	ML195	
1x	Einhebelmischer	ML173	

Kombination B003

spiegelseitig zur Abbildung: B903

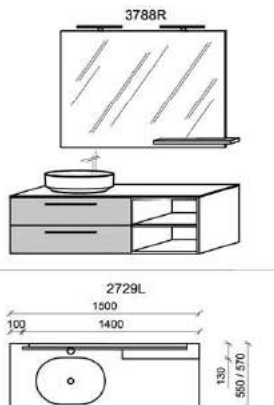

B: 150
T: 55/57

Stck	Bezeichnung	Bestellnr.	Pr.1	Pr.2
1x	Waschtisch	2729L-___		
1x	Flächenspiegel incl. Aufb.bel.	3788R		
		B003-___	Σ	

spiegelseitig zur Abbildung: B903-___

Optionales Zubehör:

Stck	Bezeichnung	Bestellnr.	Pr.1+2
1x	Waschplatzbeleuchtung	WP075	
2x	Schubkasten Einteilungsset	SE02	à
2x	Handtuchhalter	H101	à
2x	Handtuchhalter	H102	à
1x	Einhebelmischer	ML175	
1x	Einhebelmischer	ML193	
1x	Einhebelmischer	ML195	
1x	Einhebelmischer	ML173	

KITZALM - ALPENFLAIR BAD

Pr. 1: Salzkammergut Alteiche natur gebürstet

Akzentfarbschlüssel

Gruppe	Farbton	Best.Nr	K-Tiefe
Pr.1	Natur	NAT	+ 0 cm
Pr.1	Lack Anthrazit	LAZ	+ 0 cm
Pr.2	Alm-Altholz	AAH	+ 2 cm
Pr.2	Alteiche rustik	AER	+ 2 cm
Pr.2	Balkeneiche vintage grau	BVG	+ 2 cm

Kombinationen

Hinweis

■ = gek. Akzentflächen wahlweise in den angegebenen Akzentfarbtönen oder in Natur erhältlich!
 * = Akzent Best.Nr.
 *** = K-Tiefe = Korpus-tiefe (Alle Typen Pr.2 sind 2 cm tiefer!)

Kombination B004

spiegelseitig zur Abbildung: B904

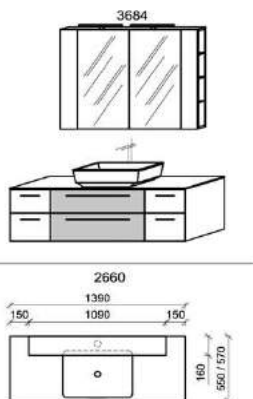

Stck	Bezeichnung	Bestellnr.	Pr.1	Pr.2
1x	Waschtisch	2660-___		
1x	Spiegelschrank incl. Aufb.bel.	3684		
		B004-___	Σ	

spiegelseitig zur Abbildung: B904-___

Optionales Zubehör:

Stck	Bezeichnung	Bestellnr.	Pr.1+2
1x	Waschplatzbeleuchtung	WP075	
2x	Schubkasten Einteilungsset	SE02	à
2x	Handtuchhalter	H101	à
2x	Handtuchhalter	H102	à
1x	Einhebelmischer	ML175	
1x	Einhebelmischer	ML193	
1x	Einhebelmischer	ML195	
1x	Einhebelmischer	ML173	

B: 139
T: 55/57

Kombination B005

spiegelseitig zur Abbildung: B905

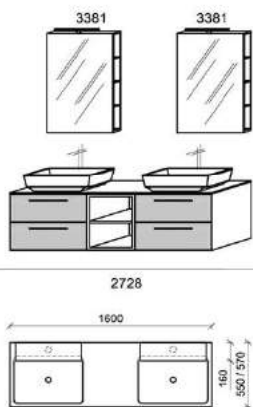

Stck	Bezeichnung	Bestellnr.	Pr.1	Pr.2
1x	Waschtisch	2728-___		
2x	Spiegelschrank incl. Aufb.bel.	3381	à	
		B005-___	Σ	

spiegelseitig zur Abbildung: B905-___

Optionales Zubehör:

Stck	Bezeichnung	Bestellnr.	Pr.1+2
2x	Waschplatzbeleuchtung	WP040	à
4x	Schubkasten Einteilungsset	SE02	à
2x	Handtuchhalter	H101	à
2x	Handtuchhalter	H102	à
2x	Einhebelmischer	ML175	à
2x	Einhebelmischer	ML193	à
2x	Einhebelmischer	ML195	à
2x	Einhebelmischer	ML173	à

B: 160
T: 55/57

Kombination B006

spiegelseitig zur Abbildung: B906

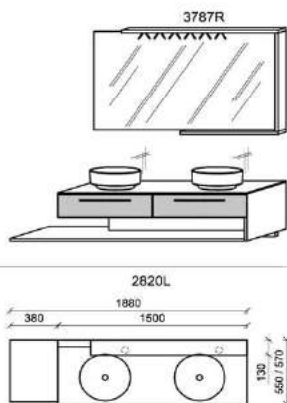

Stck	Bezeichnung	Bestellnr.	Pr.1	Pr.2
1x	Waschtisch	2820L-___		
1x	Flächenspiegel incl. Einbau.bel.	3787R		
		B006-___	Σ	

spiegelseitig zur Abbildung: B906-___

Optionales Zubehör:

Stck	Bezeichnung	Bestellnr.	Pr.1+2
2x	Schubkasten Einteilungsset	SE02	à
1x	Handtuchhalter	H101	
1x	Handtuchhalter	H102	
2x	Einhebelmischer	ML175	à
2x	Einhebelmischer	ML193	à
2x	Einhebelmischer	ML195	à
2x	Einhebelmischer	ML173	à

B: 188
T: 55/57

KITZALM - ALPENFLAIR BAD

Pr. 1: Salzkammergut Alteiche natur gebürstet

Akzentfarbschlüssel			
Gruppe	Farbton	Best.Nr	K-Tiefe
Pr.1	Natur	NAT	+ 0 cm
Pr.1	Lack Anthrazit	LAZ	+ 0 cm
Pr.2	Alm-Altholz	AAH	+ 2 cm
Pr.2	Alteiche rustik	AER	+ 2 cm
Pr.2	Balkeneiche vintage grau	BVG	+ 2 cm

Kombinationen

Hinweis

■ = gek. Akzentflächen wahlweise in den angegebenen Akzentfarbtönen **oder in Natur** erhältlich!
 * = Akzent Best.Nr.
 *** = K-Tiefe = Korpustiefe (Alle Typen Pr.2 sind 2 cm tiefer!)

Kombination B007

spiegelseitig zur Abbildung: B907

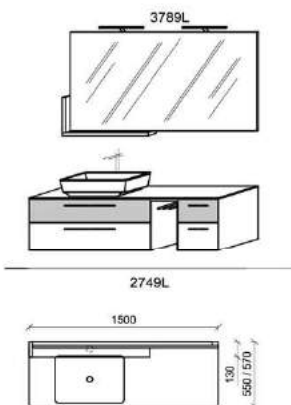

Stck	Bezeichnung	Bestellnr.	Pr.1	Pr.2
1x	Waschtisch	2749L-___		
1x	Flächenspiegel incl. Aufb.bel.	3789L		
			B007-___	Σ

spiegelseitig zur Abbildung: B907-___

Optionales Zubehör:

Stck	Bezeichnung	Bestellnr.	Pr.1+2
2x	Schubkasten Einteilungsset	SE02	à
2x	Handtuchhalter	H101	à
2x	Handtuchhalter	H102	à
1x	Einhebelmischer	ML175	
1x	Einhebelmischer	ML193	
1x	Einhebelmischer	ML195	
1x	Einhebelmischer	ML173	

B: 150
T: 55/57

Kombination B008

spiegelseitig zur Abbildung: B908

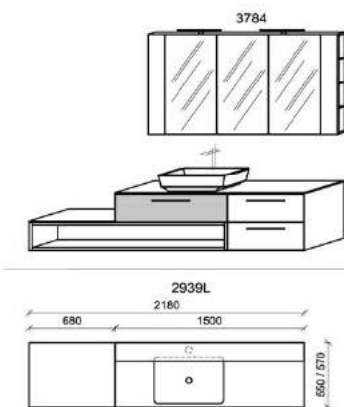

Stck	Bezeichnung	Bestellnr.	Pr.1	Pr.2
1x	Waschtisch	2939L-___		
1x	Spiegelschrank incl. Aufb.bel.	3784		
			B008-___	Σ

spiegelseitig zur Abbildung: B908-___

Optionales Zubehör:

Stck	Bezeichnung	Bestellnr.	Pr.1+2
1x	Waschplatzbeleuchtung	WP115	
3x	Schubkasten Einteilungsset	SE02	à
1x	Handtuchhalter	H101	
1x	Handtuchhalter	H102	
1x	Einhebelmischer	ML175	
1x	Einhebelmischer	ML193	
1x	Einhebelmischer	ML195	
1x	Einhebelmischer	ML173	

B: 218
T: 55/57

Kombination B009

spiegelseitig zur Abbildung: B909

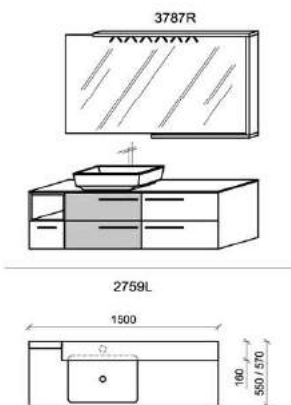

Stck	Bezeichnung	Bestellnr.	Pr.1	Pr.2
1x	Waschtisch	2759L-___		
1x	Flächenspiegel incl. Aufb.bel.	3787R		
			B009-___	Σ

spiegelseitig zur Abbildung: B909-___

Optionales Zubehör:

Stck	Bezeichnung	Bestellnr.	Pr.1+2
4x	Schubkasten Einteilungsset	SE02	à
2x	Handtuchhalter	H101	à
2x	Handtuchhalter	H102	à
1x	Einhebelmischer	ML175	
1x	Einhebelmischer	ML193	
1x	Einhebelmischer	ML195	
1x	Einhebelmischer	ML173	

B: 150
T: 55/57

KITZALM - ALPENFLAIR BAD

Pr. 1: Salzkammergut Alteiche natur gebürstet

Akzentfarbschlüssel			
Gruppe	Farbton	* Best.Nr	*** K-Tiefe
Pr.1	Natur	NAT	+ 0 cm
Pr.1	Lack Anthrazit	LAZ	+ 0 cm
Pr.2	Alm-Altholz	AAH	+ 2 cm
Pr.2	Alteiche rustik	AER	+ 2 cm
Pr.2	Balkeneiche vintage grau	BVG	+ 2 cm

Kombinationen | B: 60cm

Hinweis

☐ = gek. Akzentflächen wahlweise in den angegebenen Akzentfarbtönen **oder in Natur** erhältlich!

* = Akzent Best.Nr.

*** = K-Tiefe = Korpus-tiefe (Alle Typen Pr.2 sind 2 cm tiefer!)

Kombination B010

spiegelseitig zur Abbildung: B910

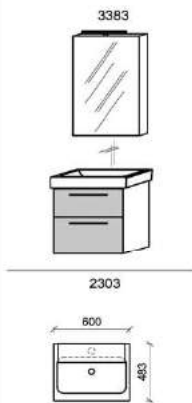

B: 60
T: 48,3

Stck	Bezeichnung	Bestellnr.	Pr.1	Pr.2
1x	Waschtisch	2303-___		
1x	Spiegelschrank incl. Aufb.bel.	3383		
		B010-___	Σ	

spiegelseitig zur Abbildung: B910-___

Optionales Zubehör:

Stck	Bezeichnung	Bestellnr.	Pr.1+2
1x	Waschplatzbeleuchtung	WP040	
2x	Schubkasten Einteilungsset	SE02	à
2x	Handtuchhalter	H101	à
2x	Handtuchhalter	H102	à
1x	Einhebelmischer	MK175	
1x	Einhebelmischer	MK193	
1x	Einhebelmischer	MK195	
1x	Einhebelmischer	MK173	

Kombination B011

spiegelseitig zur Abbildung: B911

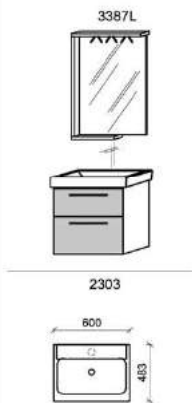

B: 60
T: 48,3

Stck	Bezeichnung	Bestellnr.	Pr.1	Pr.2
1x	Waschtisch	2303-___		
1x	Flächenspiegel incl. Einbau.bel.	3387L		
		B011-___	Σ	

spiegelseitig zur Abbildung: B911-___

Optionales Zubehör:

Stck	Bezeichnung	Bestellnr.	Pr.1+2
2x	Schubkasten Einteilungsset	SE02	à
2x	Handtuchhalter	H101	à
2x	Handtuchhalter	H102	à
1x	Einhebelmischer	MK175	
1x	Einhebelmischer	MK193	
1x	Einhebelmischer	MK195	
1x	Einhebelmischer	MK173	

Kombination B012

spiegelseitig zur Abbildung: B912



B: 60
T: 48,3

Stck	Bezeichnung	Bestellnr.	Pr.1	Pr.2
1x	Waschtisch	2391-___		
1x	Flächenspiegel incl. Aufb.bel.	3381		
		B012-___	Σ	

spiegelseitig zur Abbildung: B912-___

Optionales Zubehör:

Stck	Bezeichnung	Bestellnr.	Pr.1+2
1x	Waschplatzbeleuchtung	WP040	
1x	Schubkasten Einteilungsset	SE02	
2x	Handtuchhalter	H101	à
2x	Handtuchhalter	H102	à
1x	Einhebelmischer	MK175	
1x	Einhebelmischer	MK193	
1x	Einhebelmischer	MK195	
1x	Einhebelmischer	MK173	

KITZALM - ALPENFLAIR BAD

Pr. 1: Salzkammergut Alteiche natur gebürstet

Akzentfarbschlüssel			
Gruppe	Farbton	Best.Nr	K-Tiefe
Pr.1	Natur	NAT	+ 0 cm
Pr.1	Lack Anthrazit	LAZ	+ 0 cm
Pr.2	Alm-Altholz	AAH	+ 2 cm
Pr.2	Alteiche rustik	AER	+ 2 cm
Pr.2	Balkeneiche vintage grau	BVG	+ 2 cm

Kombinationen | B: 75cm

Hinweis

☐ = gek. Akzentflächen wahlweise in den angegebenen Akzentfarbtönen **oder in Natur** erhältlich!

* = Akzent Best.Nr.

*** = K-Tiefe = Korpus-tiefe (Alle Typen Pr.2 sind 2 cm tiefer!)

Kombination B013

spiegelseitig zur Abbildung: B913

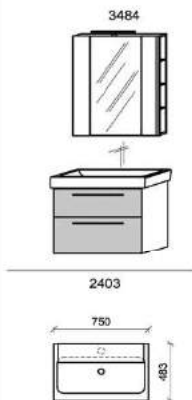

Stck	Bezeichnung	Bestellnr.	Pr.1	Pr.2
1x	Waschtisch	2403-___		
1x	Spiegelschrank incl. Aufb.bel.	3484		
		B013-___	Σ	

spiegelseitig zur Abbildung: B913-___

Optionales Zubehör:

Stck	Bezeichnung	Bestellnr.	Pr.1+2
1x	Waschplatzbeleuchtung	WP030	
2x	Schubkasten Einteilungsset	SE02	à
2x	Handtuchhalter	H101	à
2x	Handtuchhalter	H102	à
1x	Einhebelmischer	MK175	
1x	Einhebelmischer	MK193	
1x	Einhebelmischer	MK195	
1x	Einhebelmischer	MK173	

B: 75
T: 48,3

Kombination B014

spiegelseitig zur Abbildung: B914



Stck	Bezeichnung	Bestellnr.	Pr.1	Pr.2
1x	Waschtisch	2403-___		
1x	Flächenspiegel incl. Einbau.bel.	3487L		
		B014-___	Σ	

spiegelseitig zur Abbildung: B914-___

Optionales Zubehör:

Stck	Bezeichnung	Bestellnr.	Pr.1+2
2x	Schubkasten Einteilungsset	SE02	à
2x	Handtuchhalter	H101	à
2x	Handtuchhalter	H102	à
1x	Einhebelmischer	MK175	
1x	Einhebelmischer	MK193	
1x	Einhebelmischer	MK195	
1x	Einhebelmischer	MK173	

B: 75
T: 48,3

Kombination B015

spiegelseitig zur Abbildung: B915



Stck	Bezeichnung	Bestellnr.	Pr.1	Pr.2
1x	Waschtisch	2491-___		
1x	Flächenspiegel incl. Aufb.bel.	3489L		
		B015-___	Σ	

spiegelseitig zur Abbildung: B915-___

Optionales Zubehör:

Stck	Bezeichnung	Bestellnr.	Pr.1+2
1x	Schubkasten Einteilungsset	SE02	
2x	Handtuchhalter	H101	à
2x	Handtuchhalter	H102	à
1x	Einhebelmischer	MK175	
1x	Einhebelmischer	MK193	
1x	Einhebelmischer	MK195	
1x	Einhebelmischer	MK173	

B: 75
T: 48,3

KITZALM - ALPENFLAIR BAD

Pr. 1: Salzkammergut Alteiche natur gebürstet

Akzentfarbschlüssel			
Gruppe	Farbton	Best.Nr	K-Tiefe
Pr.1	Natur	NAT	+ 0 cm
Pr.1	Lack Anthrazit	LAZ	+ 0 cm
Pr.2	Alm-Altholz	AAH	+ 2 cm
Pr.2	Alteiche rustik	AER	+ 2 cm
Pr.2	Balkeneiche vintage grau	BVG	+ 2 cm

Kombinationen | B: 120cm

Hinweis

☐ = gek. Akzentflächen wahlweise in den angegebenen Akzentfarbtönen **oder in Natur** erhältlich!
 * = Akzent Best.Nr.
 *** = K-Tiefe = Korpus-tiefe (Alle Typen Pr.2 sind 2 cm tiefer!)

Kombination B016

spiegelseitig zur Abbildung: B916

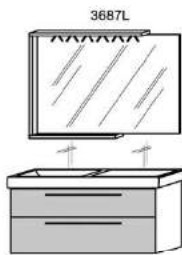

Stck	Bezeichnung	Bestellnr.	Pr.1	Pr.2
1x	Waschtisch	2604-___		
1x	Flächenspiegel incl. Aufb.bel.	3687L		
		B016-___	Σ	

spiegelseitig zur Abbildung: B916-___

Optionales Zubehör:

Stck	Bezeichnung	Bestellnr.	Pr.1+2
2x	Schubkasten Einteilungsset	SE02	à
2x	Handtuchhalter	H101	à
2x	Handtuchhalter	H102	à
1x	Einhebelmischer	MK175	
1x	Einhebelmischer	MK193	
1x	Einhebelmischer	MK195	
1x	Einhebelmischer	MK173	

B: 120
T: 48,3

Kombination B017

spiegelseitig zur Abbildung: B917

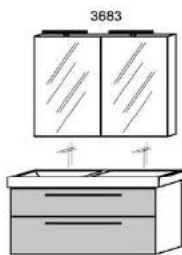

Stck	Bezeichnung	Bestellnr.	Pr.1	Pr.2
1x	Waschtisch	2604-___		
1x	Spiegelschrank incl. Aufb.bel.	3683		
		B017-___	Σ	

spiegelseitig zur Abbildung: B917-___

Optionales Zubehör:

Stck	Bezeichnung	Bestellnr.	Pr.1+2
1x	Waschplatzbeleuchtung	WP075	
2x	Schubkasten Einteilungsset	SE02	à
2x	Handtuchhalter	H101	à
2x	Handtuchhalter	H102	à
1x	Einhebelmischer	MK175	
1x	Einhebelmischer	MK193	
1x	Einhebelmischer	MK195	
1x	Einhebelmischer	MK173	

B: 120
T: 48,3

Kombination B018

spiegelseitig zur Abbildung: B918

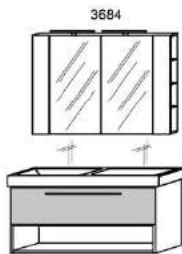

Stck	Bezeichnung	Bestellnr.	Pr.1	Pr.2
1x	Waschtisch	2602-___		
1x	Spiegelschrank incl. Aufb.bel.	3684		
		B018-___	Σ	

spiegelseitig zur Abbildung: B918-___

Optionales Zubehör:

Stck	Bezeichnung	Bestellnr.	Pr.1+2
1x	Waschplatzbeleuchtung	WP075	
1x	Schubkasten Einteilungsset	SE02	
2x	Handtuchhalter	H101	à
2x	Handtuchhalter	H102	à
1x	Einhebelmischer	MK175	
1x	Einhebelmischer	MK193	
1x	Einhebelmischer	MK195	
1x	Einhebelmischer	MK173	

B: 120
T: 48,3

KITZALM - ALPENFLAIR BAD

Pr. 1: Salzkammergut Alteiche natur gebürstet

Akzentfarbschlüssel			
Gruppe	Farbton	Best.Nr	K-Tiefe
Pr.1	Natur	NAT	+ 0 cm
Pr.1	Lack Anthrazit	LAZ	+ 0 cm
Pr.2	Alm-Altholz	AAH	+ 2 cm
Pr.2	Alteiche rustik	AER	+ 2 cm
Pr.2	Balkeneiche vintage grau	BVG	+ 2 cm

Kombinationen | B: 120cm

Hinweis

■ = gek. Akzentflächen wahlweise in den angegebenen Akzentfarbtönen **oder in Natur** erhältlich!
 * = Akzent Best.Nr.
 *** = K-Tiefe = Korpustiefe (Alle Typen Pr.2 sind 2 cm tiefer!)

Kombination B019

spiegelseitig zur Abbildung: B919

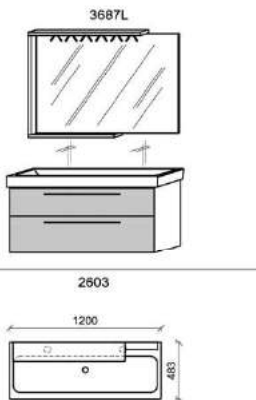

Stck	Bezeichnung	Bestellnr.	Pr.1	Pr.2
1x	Waschtisch	2603-___		
1x	Flächenspiegel incl. Aufb.bel.	3687L		
			B019-___	Σ

spiegelseitig zur Abbildung: B919-___

Optionales Zubehör:

Stck	Bezeichnung	Bestellnr.	Pr.1+2
2x	Schubkasten Einteilungsset	SE02	à
2x	Handtuchhalter	H101	à
2x	Handtuchhalter	H102	à
1x	Einhebelmischer	MK175	
1x	Einhebelmischer	MK193	
1x	Einhebelmischer	MK195	
1x	Einhebelmischer	MK173	

B: 120
T: 48,3

Kombination B020

spiegelseitig zur Abbildung: B920

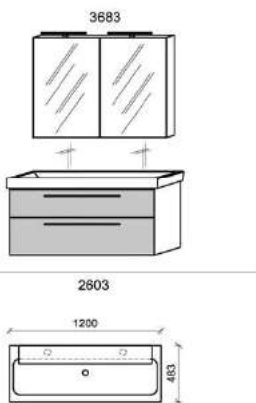

Stck	Bezeichnung	Bestellnr.	Pr.1	Pr.2
1x	Waschtisch	2603-___		
1x	Spiegelschrank incl. Aufb.bel.	3683		
			B020-___	Σ

spiegelseitig zur Abbildung: B920-___

Optionales Zubehör:

Stck	Bezeichnung	Bestellnr.	Pr.1+2
1x	Waschplatzbeleuchtung	WP075	
2x	Schubkasten Einteilungsset	SE02	à
2x	Handtuchhalter	H101	à
2x	Handtuchhalter	H102	à
1x	Einhebelmischer	MK175	
1x	Einhebelmischer	MK193	
1x	Einhebelmischer	MK195	
1x	Einhebelmischer	MK173	

B: 120
T: 48,3

Kombination B021

spiegelseitig zur Abbildung: B921

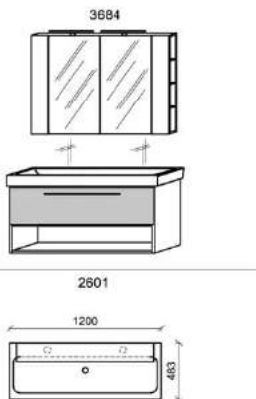

Stck	Bezeichnung	Bestellnr.	Pr.1	Pr.2
1x	Waschtisch	2601-___		
1x	Spiegelschrank incl. Aufb.bel.	3684		
			B021-___	Σ

spiegelseitig zur Abbildung: B921-___

Optionales Zubehör:

Stck	Bezeichnung	Bestellnr.	Pr.1+2
1x	Waschplatzbeleuchtung	WP075	
1x	Schubkasten Einteilungsset	SE02	
2x	Handtuchhalter	H101	à
2x	Handtuchhalter	H102	à
1x	Einhebelmischer	MK175	
1x	Einhebelmischer	MK193	
1x	Einhebelmischer	MK195	
1x	Einhebelmischer	MK173	

B: 120
T: 48,3

KITZALM - ALPENFLAIR BAD

Pr. 1: Salzkammergut Alteiche natur gebürstet

Akzentfarbschlüssel			
Gruppe	Farbton	Best.Nr	K-Tiefe
Pr.1	Natur	NAT	+ 0 cm
Pr.1	Lack Anthrazit	LAZ	+ 0 cm
Pr.2	Alm-Altholz	AAH	+ 2 cm
Pr.2	Alteiche rustik	AER	+ 2 cm
Pr.2	Balkeneiche vintage grau	BVG	+ 2 cm

Waschtische m. Aufbaubecken

Hinweis

■ = gek. Akzentflächen wahlweise in den angegebenen Akzentfarbtönen **oder in Natur** erhältlich!

* = Akzent Best.Nr.

*** = K-Tiefe = Korpus-tiefe (Alle Typen Pr.2 sind 2 cm tiefer!)

Waschtische mit Aufbaubecken

- Beispielkombinationen Seite 3-5
- Passende Einhebelmischer 12
- Beckendetails 12
- Passende Flächenspiegel 16
- Passende Spiegelschränke 17
- Beistellmöbel & Zubehör 18-20
- Maßskizzen 21-26



Waschtisch

- 2 Waschbecken "rund"
- 2 Schübe
- 1 offenes Staufach
- 2 Hahnlochbohrungen
(auf Wunsch ohne Hahnlochbohrung bestellbar)
- 2 Standard Siphons

B: 188
T: 55/57
H: 47

Maßskizze Seite 21

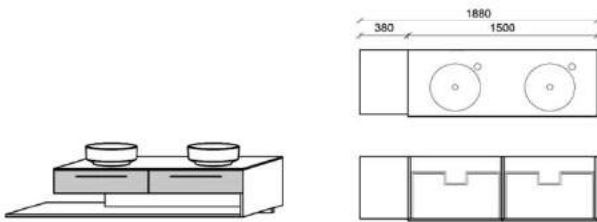

Best.Nr.: 2820L-_*

Pr.1:
Pr.2:

Waschtisch

- 2 Waschbecken "rund"
- 2 Schübe
- 1 offenes Staufach
- 2 Hahnlochbohrungen
(auf Wunsch ohne Hahnlochbohrung bestellbar)
- 2 Standard Siphons

B: 188
T: 55/57
H: 47

Maßskizze Seite 21

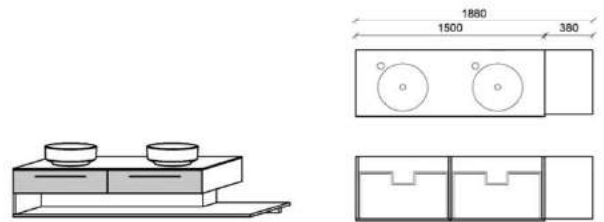

Best.Nr.: 2820R-_*

Pr.1:
Pr.2:

Waschtisch

- 1 Waschbecken "oval"
- 2 Schübe
- 1 offenes Staufach mit Holzeinlegeboden
- 1 Hahnlochbohrung
(auf Wunsch ohne Hahnlochbohrung bestellbar)
- 1 Standard Siphon

B: 150
T: 55/57
H: 48,8

Maßskizze Seite 21

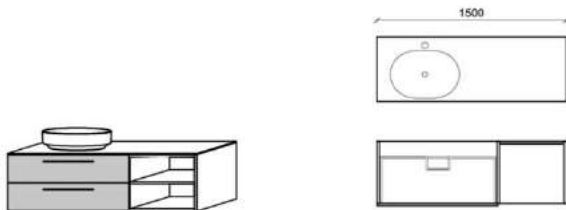

Best.Nr.: 2729L-_*

Pr.1:
Pr.2:

Waschtisch

- 1 Waschbecken "oval"
- 2 Schübe
- 1 offenes Staufach mit Holzeinlegeboden
- 1 Hahnlochbohrung
(auf Wunsch ohne Hahnlochbohrung bestellbar)
- 1 Standard Siphon

B: 150
T: 55/57
H: 48,8

Maßskizze Seite 21

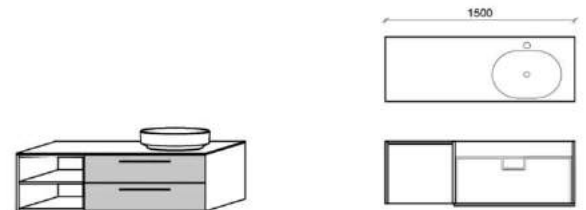

Best.Nr.: 2729R-_*

Pr.1:
Pr.2:

KITZALM - ALPENFLAIR BAD

Pr. 1: Salzkammergut Alteiche natur gebürstet

Akzentfarbschlüssel		Best.Nr	K-Tiefe
Pr.1	Natur	NAT	+ 0 cm
Pr.1	Lack Anthrazit	LAZ	+ 0 cm
Pr.2	Alm-Altholz	AAH	+ 2 cm
Pr.2	Alteiche rustik	AER	+ 2 cm
Pr.2	Balkeneiche vintage grau	BVG	+ 2 cm

Waschtische m. Aufbaubecken

Hinweis

■ = gek. Akzentflächen wahlweise in den angegebenen Akzentfarbtönen **oder in Natur** erhältlich!

* = Akzent Best.Nr.

*** = K-Tiefe = Korpus-tiefe (Alle Typen Pr.2 sind 2 cm tiefer!)

Waschtisch

- 1 Waschbecken "rechteckig, abgerundet" B: 150
- 4 Schübe T: 55/57
- 1 offene Nische mit ausziehbarem Handtuchhalter H: 44,9
- 1 Hahnlochbohrung
- (auf Wunsch ohne Hahnlochbohrung bestellbar)
- 1 Standard Siphon

Maßskizze Seite 21

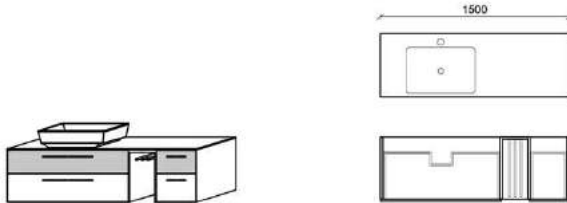

Best.Nr.: 2749L-...*

Pr.1:

Pr.2:

Waschtisch

- 1 Waschbecken "rechteckig, abgerundet" B: 150
- 4 Schübe T: 55/57
- 1 offene Nische mit ausziehbarem Handtuchhalter H: 44,9
- 1 Hahnlochbohrung
- (auf Wunsch ohne Hahnlochbohrung bestellbar)
- 1 Standard Siphon

Maßskizze Seite 21

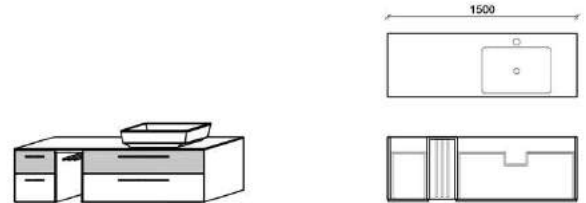

Best.Nr.: 2749R-...*

Pr.1:

Pr.2:

Waschtisch

- 1 Waschbecken "rechteckig, abgerundet" B: 150
- 5 Schübe T: 55/57
- 1 offenes Staufach H: 48,8
- 1 Hahnlochbohrung
- (auf Wunsch ohne Hahnlochbohrung bestellbar)
- 1 Standard Siphon

Maßskizze Seite 21

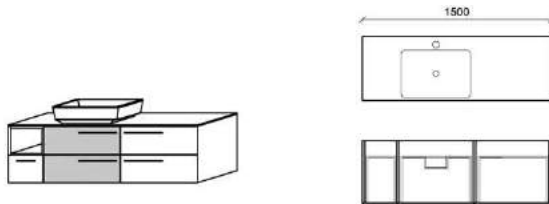

Best.Nr.: 2759L-...*

Pr.1:

Pr.2:

Waschtisch

- 1 Waschbecken "rechteckig, abgerundet" B: 150
- 5 Schübe T: 55/57
- 1 offenes Staufach H: 48,8
- 1 Hahnlochbohrung
- (auf Wunsch ohne Hahnlochbohrung bestellbar)
- 1 Standard Siphon

Maßskizze Seite 21

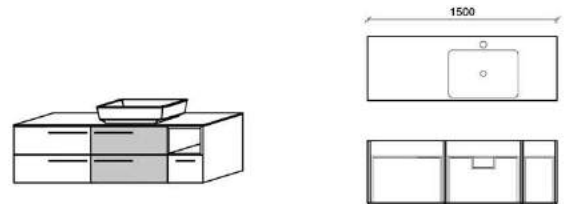

Best.Nr.: 2759R-...*

Pr.1:

Pr.2:

Waschtisch

- 1 Waschbecken "rechteckig, abgerundet" B: 218
- 3 Schübe T: 55/57
- 1 offenes Staufach H: 48,8
- 1 Hahnlochbohrung
- (auf Wunsch ohne Hahnlochbohrung bestellbar)
- 1 Standard Siphon

Maßskizze Seite 22

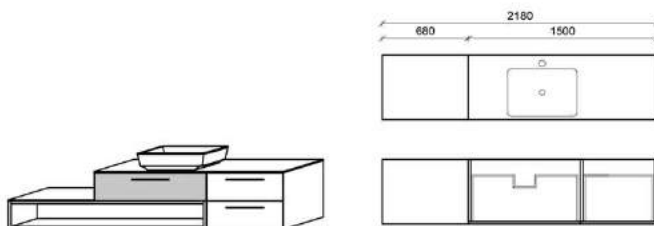

Best.Nr.: 2939L-...*

Pr.1:

Pr.2:

Waschtisch

- 1 Waschbecken "rechteckig, abgerundet" B: 218
- 3 Schübe T: 55/57
- 1 offenes Staufach H: 48,8
- 1 Hahnlochbohrung
- (auf Wunsch ohne Hahnlochbohrung bestellbar)
- 1 Standard Siphon

Maßskizze Seite 22

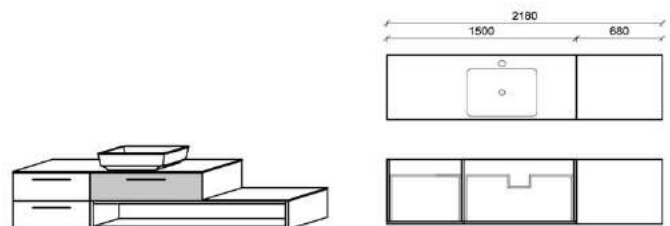

Best.Nr.: 2939R-...*

Pr.1:

Pr.2:

KITZALM - ALPENFLAIR BAD

Pr. 1: Salzkammergut Alteiche natur gebürstet

Akzentfarbschlüssel		Best.Nr	K-Tiefe
Pr.1	Natur	NAT	+ 0 cm
Pr.1	Lack Anthrazit	LAZ	+ 0 cm
Pr.2	Alm-Altholz	AAH	+ 2 cm
Pr.2	Alteiche rustik	AER	+ 2 cm
Pr.2	Balkeneiche vintage grau	BVG	+ 2 cm

Waschtische m. Aufbaubecken

Hinweis

■ = gek. Akzentflächen wahlweise in den angegebenen Akzentfarbtönen **oder in Natur** erhältlich!
 * = Akzent Best.Nr.
 *** = K-Tiefe = Korpus-tiefe (Alle Typen Pr.2 sind 2 cm tiefer!)

Waschtisch

2 Waschbecken "rechteckig, abgerundet"
 4 Schübe
 1 offenes Staufach mit Akzentrahmen und Holzeinlegeboden
 2 Hahnlochbohrungen
 (auf Wunsch ohne Hahnlochbohrung bestellbar)
 2 Standard Siphons

Maßskizze Seite 21

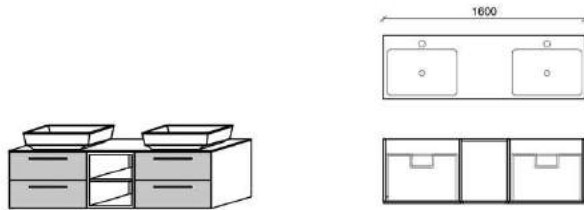

Best.Nr.: 2728-...*
 Pr.1:
 Pr.2:

Waschtisch

1 Waschbecken "rechteckig, abgerundet"
 6 Schübe
 1 Hahnlochbohrung
 (auf Wunsch ohne Hahnlochbohrung bestellbar)
 2 Standard Siphons

Maßskizze Seite 21

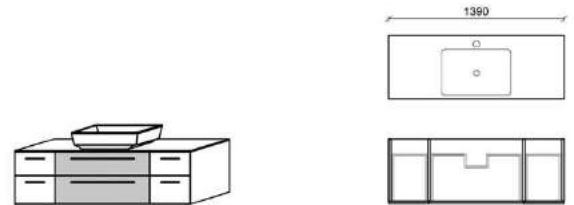

Best.Nr.: 2660-...*
 Pr.1:
 Pr.2:

Design-Einhebelmischer (Aufbauwaschbecken)

Einhebelmischer
 Chrom Glanz

Ausladung: 127 mm 120 mm 155 mm 120 mm
 Höhe: 280 mm 285 mm 303 mm 325 mm

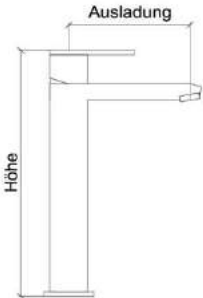

ML175



ML193



ML195



ML173

Best.Nr.:
 Pr.1:
 Pr.2:

Aufbau - Waschbeckenvarianten

Design-Aufsatzwaschbecken ohne Hahnloch, ohne Überlauf

Farbe weiß (Alpin)

Form:	rund	oval	rechteckig
Höhe:	158 mm	158 mm	158 mm
Breite:	400 mm	550 mm	550 mm
Tiefe:	400 mm	400 mm	400 mm

KERAMAG
 Geberit Gruppe



Deutsche Qualitätswaschbecken von Keramag

KITZALM - ALPENFLAIR BAD

Pr. 1: Salzkammergut Alteiche natur gebürstet

Akzentfarbschlüssel			
Gruppe	Farbton	Best.Nr	K-Tiefe
Pr.1	Natur	NAT	+ 0 cm
Pr.1	Lack Anthrazit	LAZ	+ 0 cm
Pr.2	Alm-Altholz	AAH	+ 2 cm
Pr.2	Alteiche rustik	AER	+ 2 cm
Pr.2	Balkeneiche vintage grau	BVG	+ 2 cm

Waschtische m. Einbaubecken

Hinweis

- = gek. Akzentflächen wahlweise in den angegebenen Akzentfarbtönen oder in Natur erhältlich!
- = Akzent Best.Nr.
- *** = K-Tiefe = Korpus-tiefe (Alle Typen Pr.2 sind 2 cm tiefer!)

Waschtische mit Einbaubecken

- Beispielkombinationen Seite 6-9
- Passende Einhebelmischer Seite 15
- Beckendetails Seite 15
- Passende Flächenspiegel Seite 16
- Passende Spiegelschränke Seite 17
- Beistellmöbel & Zubehör Seite 18-20
- Maßskizzen Seite 21-26



Waschtisch Typ 1, B: 60cm

- 1 Waschbecken "rechteckig, abgerundet" B: 60
- 1 Schub T: 48,3
- 1 Hahnlochbohrung H: 41,8
(auf Wunsch ohne Hahnlochbohrung bestellbar)
- 1 Standard Siphon

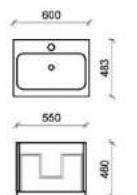

Best.Nr.: 1301-...*

Pr.1:
Pr.2:

Waschtisch Typ 2, B: 60cm

- 1 Waschbecken "rechteckig, abgerundet" B: 60
- 1 Schub T: 48,3
- 1 Staufach H: 65,8
- 1 Hahnlochbohrung
(auf Wunsch ohne Hahnlochbohrung bestellbar)
- 1 Standard Siphon

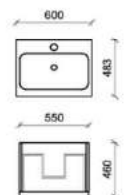

Best.Nr.: 2391-...*

Pr.1:
Pr.2:

Waschtisch Typ 3, B: 60cm

- 1 Waschbecken "rechteckig, abgerundet" B: 60
- 2 Schübe T: 48,3
- 1 Hahnlochbohrung H: 65,8
(auf Wunsch ohne Hahnlochbohrung bestellbar)
- 1 Standard Siphon

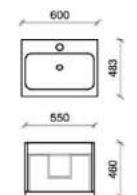

Best.Nr.: 2303-...*

Pr.1:
Pr.2:

Waschtisch Typ 1, B: 75cm

- 1 Waschbecken "rechteckig, abgerundet" B: 75
- 1 Schub T: 48,3
- 1 Hahnlochbohrung H: 41,8
(auf Wunsch ohne Hahnlochbohrung bestellbar)
- 1 Standard Siphon

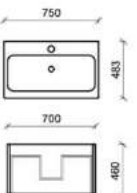

Best.Nr.: 1401-...*

Pr.1:
Pr.2:

Waschtisch Typ 2, B: 75cm

- 1 Waschbecken "rechteckig, abgerundet" B: 75
- 1 Schub T: 48,3
- 1 Staufach H: 65,8
- 1 Hahnlochbohrung
(auf Wunsch ohne Hahnlochbohrung bestellbar)
- 1 Standard Siphon

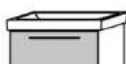
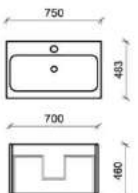

Best.Nr.: 2491-...*

Pr.1:
Pr.2:

Waschtisch Typ 3, B: 75cm

- 1 Waschbecken "rechteckig, abgerundet" B: 75
- 2 Schübe T: 48,3
- 1 Hahnlochbohrung H: 65,8
(auf Wunsch ohne Hahnlochbohrung bestellbar)
- 1 Standard Siphon

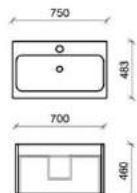

Best.Nr.: 2403-...*

Pr.1:
Pr.2:

KITZALM - ALPENFLAIR BAD

Pr. 1: Salzkammergut Alteiche natur gebürstet

Akzentfarbschlüssel			
Gruppe	Farbton	Best.Nr	K-Tiefe
Pr.1	Natur	NAT	+ 0 cm
Pr.1	Lack Anthrazit	LAZ	+ 0 cm
Pr.2	Alm-Altholz	AAH	+ 2 cm
Pr.2	Alteiche rustik	AER	+ 2 cm
Pr.2	Balkeneiche vintage grau	BVG	+ 2 cm

Waschtische m. Einbaubecken

Hinweis

- = gek. Akzentflächen wahlweise in den angegebenen Akzentfarbtönen **oder in Natur** erhältlich!
- * = Akzent Best.Nr.
- *** = K-Tiefe = Korpus-tiefe (Alle Typen Pr.2 sind 2 cm tiefer!)

Waschtisch Typ 1, B: 120cm

- 1 Doppelwaschbecken "rechteckig, abgerundet" B: 120
- 1 Schub T: 48,3
- 2 Hahnlochbohrungen H: 41,8
(auf Wunsch ohne Hahnlochbohrungen bestellbar)
- 2 Standard Siphon

Maßskizze Seite 22

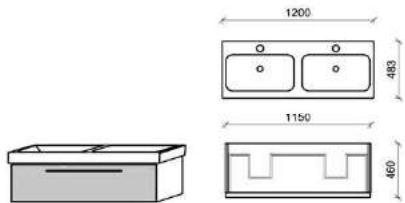

Best.Nr.: 1602-_*

Pr.1:

Pr.2:

Waschtisch Typ 2, B: 120cm

- 1 Doppelwaschbecken "rechteckig, abgerundet" B: 120
- 1 Schub T: 48,3
- 1 Staufach H: 65,8
- 2 Hahnlochbohrungen
(auf Wunsch ohne Hahnlochbohrungen bestellbar)
- 2 Standard Siphon

Maßskizze Seite 23

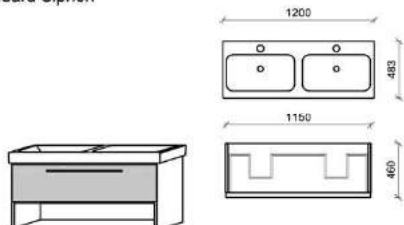

Best.Nr.: 2602-_*

Pr.1:

Pr.2:

Waschtisch Typ 3, B: 120cm

- 1 Doppelwaschbecken "rechteckig, abgerundet" B: 120
- 2 Schübe T: 48,3
- 2 Hahnlochbohrungen H: 65,8
(auf Wunsch ohne Hahnlochbohrungen bestellbar)
- 2 Standard Siphon

Maßskizze Seite 23

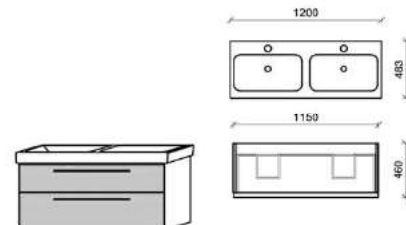

Best.Nr.: 2604-_*

Pr.1:

Pr.2:

Waschtisch Typ 1, B: 120cm

- 1 Waschbecken "rechteckig, abgerundet" B: 120
- 1 Schub T: 48,3
- 2 Hahnlochbohrungen H: 41,8
(auf Wunsch ohne Hahnlochbohrungen bestellbar)
- 2 Standard Siphon

Maßskizze Seite 22

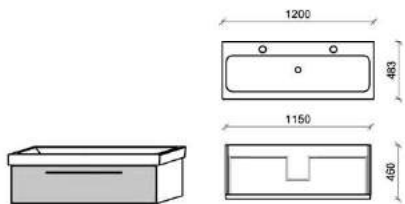

Best.Nr.: 1601-_*

Pr.1:

Pr.2:

Waschtisch Typ 2, B: 120cm

- 1 Waschbecken "rechteckig, abgerundet" B: 120
- 1 Schub T: 48,3
- 1 Staufach H: 65,8
- 2 Hahnlochbohrungen
(auf Wunsch ohne Hahnlochbohrungen bestellbar)
- 2 Standard Siphon

Maßskizze Seite 23

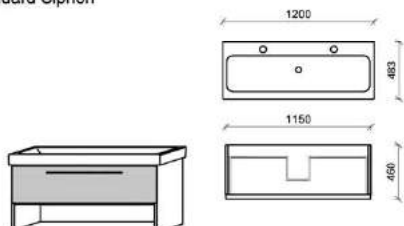

Best.Nr.: 2601-_*

Pr.1:

Pr.2:

Waschtisch Typ 3, B: 120cm

- 1 Waschbecken "rechteckig, abgerundet" B: 120
- 2 Schübe T: 48,3
- 2 Hahnlochbohrungen H: 65,8
(auf Wunsch ohne Hahnlochbohrungen bestellbar)
- 2 Standard Siphon

Maßskizze Seite 23

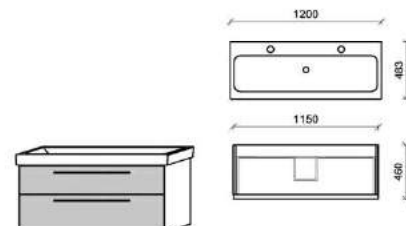

Best.Nr.: 2603-_*

Pr.1:

Pr.2:

KITZALM - ALPENFLAIR BAD

Pr. 1: Salzkammergut Alteiche natur gebürstet

Akzentfarbschlüssel			
Gruppe	Farbton	Best.Nr	K-Tiefe
Pr.1	Natur	NAT	+ 0 cm
Pr.1	Lack Anthrazit	LAZ	+ 0 cm
Pr.2	Alm-Altholz	AAH	+ 2 cm
Pr.2	Alteiche rustik	AER	+ 2 cm
Pr.2	Balkeneiche vintage grau	BVG	+ 2 cm

Waschtische m. Einbaubecken

Hinweis
 ■ = gek. Akzentflächen wahlweise in den angegebenen Akzentfarbtönen **oder in Natur** erhältlich!
 * = Akzent Best.Nr.
 *** = K-Tiefe = Korpus-tiefe (Alle Typen Pr.2 sind 2 cm tiefer!)

Design-Einhebelmischer (Einbauwaschbecken)

Einhebelmischer
Chrom Glanz

Ausladung:	109 mm	120 mm	120 mm	155 mm
Höhe:	160 mm	125 mm	165 mm	210 mm

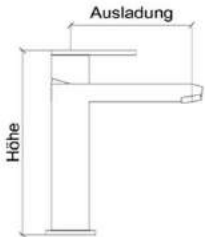

MK175



MK193



MK173



MK195

Best.Nr.:

Pr.1:

Pr.2:

Einbau - Waschbeckenvarianten

Design-Aufsatzwaschbecken mit Hahnloch und Überlauf

KERAMAG
Geberit Gruppe

Farbe Weiß (Alpin)

Höhe:	155 mm	155 mm
Breite:	600 mm	750 mm
Tiefe:	485 mm	485 mm



Höhe: 155 mm
Breite: 1200 mm
Tiefe: 485 mm

Höhe: 155 mm
Breite: 1200 mm
Tiefe: 485 mm

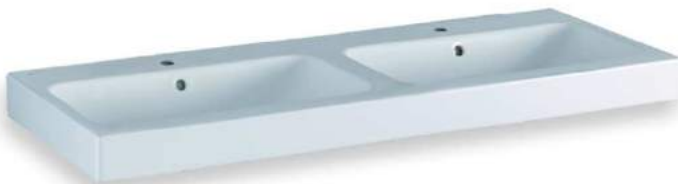

Deutsche Qualitätswaschbecken von Keramag

KITZALM - ALPENFLAIR BAD

Pr. 1: Salzkammergut Alteiche natur gebürstet

Akzentfarbschlüssel			
Gruppe	Farblton	Best.Nr	K-Tiefe
Pr.1	Natur	NAT	+ 0 cm
Pr.1	Lack Anthrazit	LAZ	+ 0 cm
Pr.2	Alm-Altholz	AAH	+ 2 cm
Pr.2	Alteiche rustik	AER	+ 2 cm
Pr.2	Balkeneiche vintage grau	BVG	+ 2 cm

Flächenspiegel

Hinweis

- = gek. Akzentflächen wahlweise in den angegebenen Akzentfarbtönen **oder in Natur** erhältlich!
- * = Akzent Best.Nr.
- *** = K-Tiefe = Korpus-tiefe (Alle Typen Pr.2 sind 2 cm tiefer!)

Flächenspiegel, Typ 1

1 Spiegel, 1 Ablageboden, 1 Einbauleuchte mit Bewegungsschalter Ein/Aus

Maßskizze Seite 24

Ausführung:

T: 13
H: 89,8
B: 150

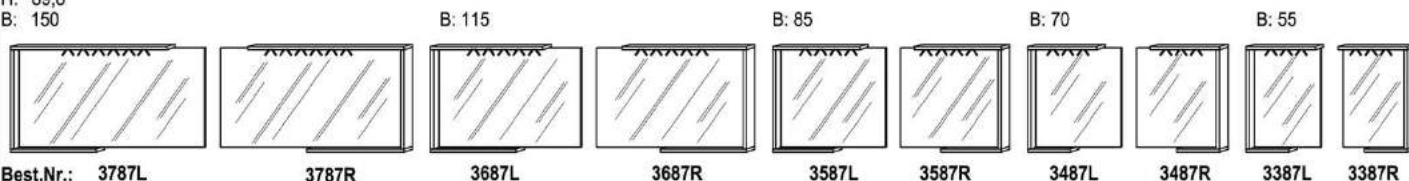

Best.Nr.: 3787L 3787R 3687L 3687R 3587L 3587R 3487L 3487R 3387L 3387R

Pr.1:
Pr.2:

Flächenspiegel, Typ 2

1 Spiegel, 1 Ablageboden, Leuchte mit Bewegungsschalter Ein/Aus

Maßskizze Seite 24

Ausführung:

T: 13
H: 87,2
B: 150

2 Aufbauleuchten

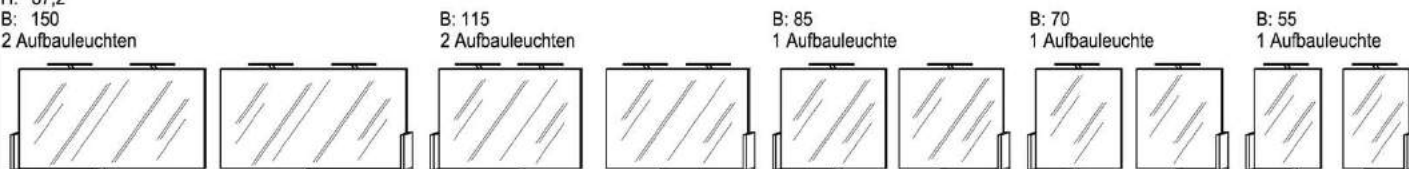

Best.Nr.: 3789L 3789R 3689L 3689R 3589L 3589R 3489L 3489R 3389L 3389R

Pr.1:
Pr.2:

Flächenspiegel, Typ 3

1 Spiegel, Leuchte mit Bewegungsschalter Ein/Aus

Maßskizze Seite 24

Ausführung:

T: 5,2
H: 84,6

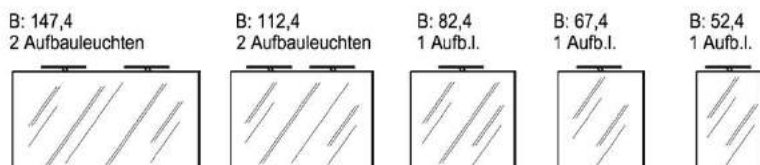

Best.Nr.: 3781 3681 3581 3482 3382

Pr.1:
Pr.2:

Optional:

Waschplatzbel. WP115 WP075 WP040 WP040 WP040

Flächenspiegel, Typ 4

1 Spiegel
1 Ablageboden
2 Aufbauleuchten mit Bewegungsschalter Ein/Aus

Maßskizze Seite 24

B: 140
T: 13
H: 100

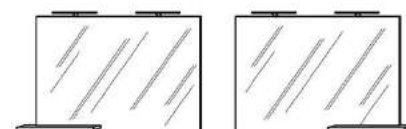

Best.Nr.: 3788L 3788R

Pr.1:
Pr.2:

Optional:

Waschplatzbeleuchtung WP075

Flächenspiegel mit Seitenregal, Typ 5

1 Spiegel, Links- und Rechtsseitiges Regal mit je 3 Glaseinlegeböden. Leuchte mit Bewegungsschalter Ein/Aus

Maßskizze Seite 24

Beleuchtungsausführung:

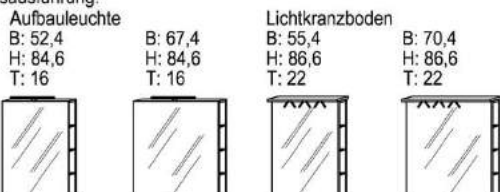

Best.Nr.: 3381 3481 3385 3485

Pr.1:
Pr.2:

Optional:

Wpb. WP040 WP040 WP040 WP040

KITZALM - ALPENFLAIR BAD

Pr. 1: Salzkammergut Alteiche natur gebürstet

Akzentfarbschlüssel			
Gruppe	Farbton	Best.Nr	K-Tiefe
Pr.1	Natur	NAT	+ 0 cm
Pr.1	Lack Anthrazit	LAZ	+ 0 cm
Pr.2	Alm-Altholz	AAH	+ 2 cm
Pr.2	Alteiche rustik	AER	+ 2 cm
Pr.2	Balkeneiche vintage grau	BVG	+ 2 cm

Spiegelschränke

Hinweis

■ = gek. Akzentflächen wahlweise in den angegebenen Akzentfarbtönen **oder in Natur** erhältlich!

* = Akzent Best.Nr.

*** = K-Tiefe = Korpus-tiefe (Alle Typen Pr.2 sind 2 cm tiefer!)

Spiegelschrank, Typ 1

- 1 Spiegeltür mit Innenspiegel, R/L anschlagbar
- 3 Glaseinlegeböden
- 1 Innensteckdose mit Lichtschalter



Ausführung:

- 1 Aufbauleuchte
B: 52,8
H: 85
T: 16
- 1 Lichtkranzboden
B: 55,8
H: 87,2
T: 22

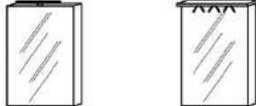

Best.Nr.: 3383 3386

Pr.1:

Pr.2:

Optional:

Washplatzbeleuchtung WP040

Spiegelschrank, Typ 1

- 2 Spiegeltüren mit Innenspiegel
- 1 Mittelseite
- 6 Glaseinlegeböden
- 1 Innensteckdose mit Lichtschalter



Ausführung:

- 1 Aufbauleuchte
B: 105,6
H: 85
T: 16
- 1 Lichtkranzboden
B: 108,6
H: 87,2
T: 22



Best.Nr.: 3683 3686

Pr.1:

Pr.2:

Optional:

Washplatzbeleuchtung WP075

Spiegelschrank, Typ 1

- 3 Spiegeltüren mit Innenspiegel, Mitteltür R/L anschlagbar
- 2 Mittelseiten
- 9 Glaseinlegeböden
- 1 Innensteckdose mit Lichtschalter



Ausführung:

- 1 Aufbauleuchte
B: 150
H: 85
T: 16
- 1 Lichtkranzboden
B: 153
H: 87,2
T: 22



Best.Nr.: 3783 3786

Pr.1:

Pr.2:

Optional:

Washplatzbeleuchtung WP115

Spiegelschrank, Typ 2

- 1 Spiegeltüren mit Innenspiegel, R/L anschlagbar
- 3 Glaseinlegeböden
- Links- und Rechtsseitiges Regal mit je 3 Glaseinlegeböden
- 1 Innensteckdose mit Lichtschalter



Ausführung:

- 1 Aufbauleuchte
B: 67,9
H: 85
T: 16
- 1 Lichtkranzboden
B: 70,9
H: 87,2
T: 22



Best.Nr.: 3484 3486

Pr.1:

Pr.2:

Optional:

Washplatzbeleuchtung WP030

Spiegelschrank, Typ 2

- 2 Spiegeltüren mit Innenspiegel
- 1 Mittelseite
- 6 Glaseinlegeböden
- Links- und Rechtsseitiges Regal mit je 3 Glaseinlegeböden
- 1 Innensteckdose mit Lichtschalter



Ausführung:

- 2 Aufbauleuchten
B: 109
H: 85
T: 16
- 1 Lichtkranzboden
B: 112
H: 87,2
T: 22



Best.Nr.: 3684 3685

Pr.1:

Pr.2:

Optional:

Washplatzbeleuchtung WP075

Spiegelschrank, Typ 2

- 3 Spiegeltüren mit Innenspiegel, Mitteltür R/L anschlagbar
- 2 Mittelseiten
- 9 Glaseinlegeböden
- Links- und Rechtsseitiges Regal mit je 3 Glaseinlegeböden
- 1 Innensteckdose mit Lichtschalter



Ausführung:

- 2 Aufbauleuchten
B: 150
H: 85
T: 16
- 1 Lichtkranzboden
B: 153
H: 87,2
T: 22



Best.Nr.: 3784 3785

Pr.1:

Pr.2:

Optional:

Washplatzbeleuchtung WP115

Spiegelschrank, Typ 3

- 2 Spiegeltüren mit Innenspiegel, Mitteltür R/L anschlagbar
- 2 Mittelseiten
- 9 Glaseinlegeböden
- 1 Innensteckdose mit Lichtschalter
- 2 Aufbauleuchten



Best.Nr.: 3782L 3782R

Pr.1:

Pr.2:

Optional:

Washplatzbeleuchtung WP115

Spiegelschrank, Typ 3

- 2 Spiegeltüren mit Innenspiegel, Mitteltür R/L anschlagbar
- 2 Mittelseiten
- 9 Glaseinlegeböden
- 1 Innensteckdose mit Lichtschalter
- 1 Lichtkranzboden



Best.Nr.: 3780L 3780R

Pr.1:

Pr.2:

Optional:

Washplatzbeleuchtung WP115

KITZALM - ALPENFLAIR BAD

Pr. 1: Salzkammergut Alteiche natur gebürstet

Akzentfarbschlüssel			
Gruppe	Farbton	Best.Nr	K-Tiefe
Pr.1	Natur	NAT	+ 0 cm
Pr.1	Lack Anthrazit	LAZ	+ 0 cm
Pr.2	Alm-Altholz	AAH	+ 2 cm
Pr.2	Alteiche rustik	AER	+ 2 cm
Pr.2	Balkeneiche vintage grau	BVG	+ 2 cm

Schränke, Regale

Hinweis

■ = gek. Akzentflächen wahlweise in den angegebenen Akzentfarbtönen **oder in Natur** erhältlich!

* = Akzent Best.Nr.

*** = K-Tiefe = Korpus-tiefe (Alle Typen Pr.2 sind 2 cm tiefer!)

Schrank

6 Schübe
Sockel

B: 122
T: 38/40
H: 80,3

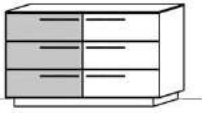

Best.Nr.: **S3660-...***

Pr.1:
Pr.2:

Schrank

6 Schübe
Füße

B: 122
T: 38/40
H: 87,3

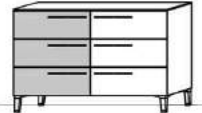

Best.Nr.: **F3660-...***

Pr.1:
Pr.2:

Schrank

2 Schübe
1 Staufach
Sockel

B: 150
T: 38/40
H: 93,3



Best.Nr.: **S3729-...***

Pr.1:
Pr.2:

Schrank

2 Schübe
1 Staufach
Füße

B: 150
T: 38/40
H: 100,3



Best.Nr.: **F3729-...***

Pr.1:
Pr.2:

Schrank

1 Tür
2 Schübe
3 Holzeinlegeböden
Sockel

B: 41
T: 38/40
H: 199,5

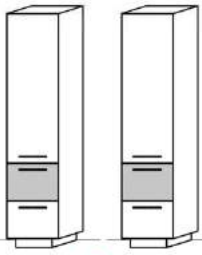

Best.Nr.: **S6221L-...*** **S6221R-...***

Pr.1:
Pr.2:

Schrank

1 Tür
2 Schübe
3 Holzeinlegeböden
Füße

B: 41
T: 38/40
H: 206,5

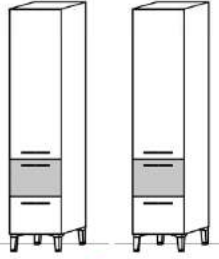

Best.Nr.: **F6221L-...*** **F6221R-...***

Pr.1:
Pr.2:

Schrank

1 Tür
2 Schübe
3 Holzeinlegeböden
Sockel

B: 61
T: 38/40
H: 199,5

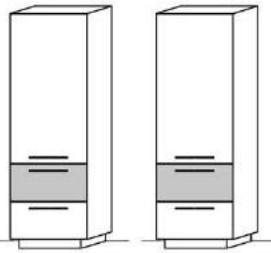

Best.Nr.: **S6321L-...*** **S6321R-...***

Pr.1:
Pr.2:

Schrank

1 Tür
2 Schübe
3 Holzeinlegeböden
Füße

B: 61
T: 38/40
H: 206,5



Best.Nr.: **F6321L-...*** **F6321R-...***

Pr.1:
Pr.2:

Regal

2 Schübe
5 Böden

B: 46,2
T: 35
H: 199,5

Akzent: Ladenfront Rückwand

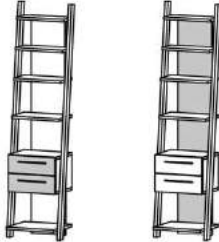

Best.Nr.: **6299-...*** **6288-...***

Pr.1:
Pr.2:

KITZALM - ALPENFLAIR BAD

Pr. 1: Salzkammergut Alteiche natur gebürstet

Akzentfarbschlüssel			
Gruppe	Farbton	Best.Nr	K-Tiefe
Pr.1	Natur	NAT	+ 0 cm
Pr.1	Lack Anthrazit	LAZ	+ 0 cm
Pr.2	Alm-Altholz	AAH	+ 2 cm
Pr.2	Alteiche rustik	AER	+ 2 cm
Pr.2	Balkeneiche vintage grau	BVG	+ 2 cm

Schränke / Hängeschränke

Hinweis

■ = gek. Akzentflächen wahlweise in den angegebenen Akzentfarbtönen **oder in Natur** erhältlich!
 * = Akzent Best.Nr.
 *** = K-Tiefe = Korpus-tiefe (Alle Typen Pr.2 sind 2 cm tiefer!)

Schrank

1 Tür
3 Schübe
3 Holzeinlegeböden
Sockel

1 Regal mit:
Akzentrahmen
2 Glasböden,
2 Holzeinlegeböden
1 fester Holzboden

B: 61
T: 38/40
H: 199,5

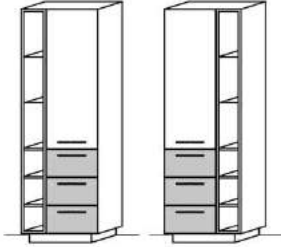

Best.Nr.: **S6331L-_*** **S6331R-_***
 Pr.1:
 Pr.2:

Schrank

1 Tür
3 Schübe
3 Holzeinlegeböden
Füße

1 Regal mit:
Akzentrahmen
2 Glasböden,
2 Holzeinlegeböden
1 fester Holzboden

B: 61
T: 38/40
H: 206,5



Best.Nr.: **F6331L-_*** **F6331R-_***
 Pr.1:
 Pr.2:

Hängeschrank

2 Schübe

B: 144
T: 32/34
H: 44,9

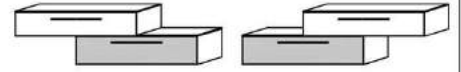

Best.Nr.: **2720L-_*** **2720R-_***
 Pr.1:
 Pr.2:

Hängeschrank

6 Schübe

B: 122
T: 38/40
H: 72,8

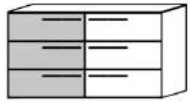

Best.Nr.: **3669-_***
 Pr.1:
 Pr.2:

Hängeschrank

1 Tür
4 Holzeinlegeböden
1 fester Holzboden

B: 32
T: 32/34
H: 176

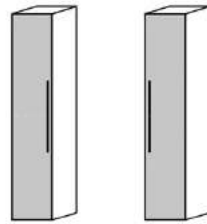

Best.Nr.: **5101L-_*** **5101R-_***
 Pr.1:
 Pr.2:

Hängeschrank

1 Tür
3 Schübe
3 Holzeinlegeböden

B: 61
T: 32/34
H: 176

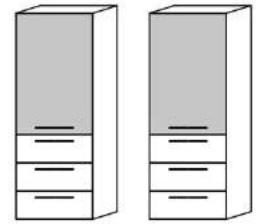

Best.Nr.: **5331L-_*** **5331R-_***
 Pr.1:
 Pr.2:

Hängeschrank

1 Tür
1 Staufach
3 Holzeinlegeböden
1 Klapphaken
1 Einbauspot mit Bewegungsschalter Ein/Aus

B: 41
T: 32/34
H: 176

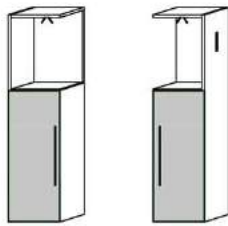

Best.Nr.: **5291L-_*** **5291R-_***
 Pr.1:
 Pr.2:

KITZALM - ALPENFLAIR BAD

Pr. 1: Salzkammergut Alteiche natur gebürstet

Akzentfarbschlüssel			
Gruppe	Farbton	Best.Nr	K-Tiefe
Pr.1	Natur	NAT	+ 0 cm
Pr.1	Lack Anthrazit	LAZ	+ 0 cm
Pr.2	Alm-Altholz	AAH	+ 2 cm
Pr.2	Alteiche rustik	AER	+ 2 cm
Pr.2	Balkeneiche vintage grau	BVG	+ 2 cm

Zubehör

Hinweis

■ = gek. Akzentflächen wahlweise in den angegebenen Akzentfarbtönen **oder in Natur** erhältlich!
 * = Akzent Best.Nr.
 *** = K-Tiefe = Korpusstiefe (Alle Typen Pr.2 sind 2 cm tiefer!)

Schubkasten Einteilungsset

1 paar Glasteiler für 3 Fächer

Hinweis:

Glasteiler in der Schubkastenbreite variabel einbaubar

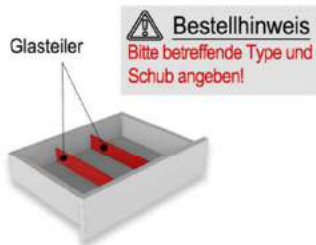

Best.Nr.: SE02

Pr.1:

Pr.2:

Handtuchhalter, ausziehbar

Handtuchhalter für drei Handtücher
 Chrom Glanz

Hinweis:

Wahlweise Horizontal oder Vertikal einbaubar



Best.Nr.: H103

Pr.1:

Pr.2:

Design-Handtuchhalter

Handtuchhalter für zwei Handtücher
 Chrom Glanz



Best.Nr.: H102

Pr.1:

Pr.2:

Design-Handtuchhalter

Handtuchhalter für ein Handtuch
 Chrom Glanz



Best.Nr.: H101

Pr.1:

Pr.2:

Hinweis

Maßangaben sind ca. **Maße in mm**. Irrtum und Änderungen vorbehalten.

Waschtisch 2820L/R

2x Einzelbecken "rund"

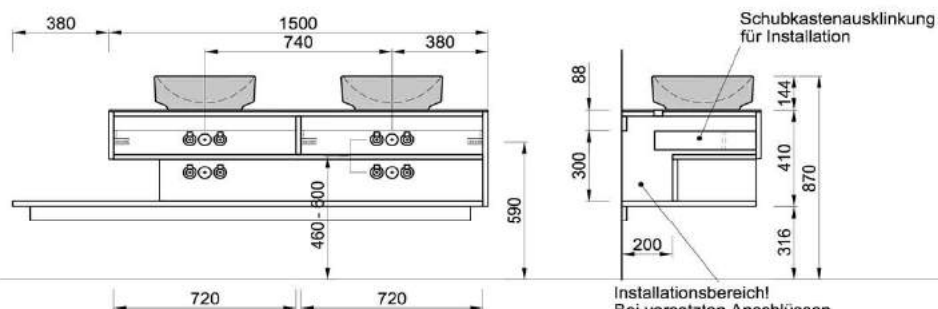

Installationsbereich!
Bei versetzten Anschlüssen
Raumsparsiphon einsetzen!

Waschtisch 2660

Einzelbecken "rechteckig abgerundet"

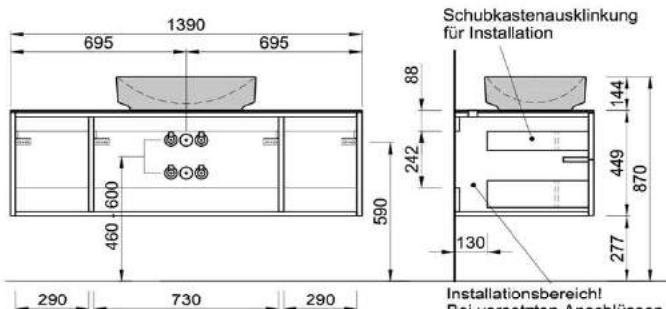

Installationsbereich!
Bei versetzten Anschlüssen
Raumsparsiphon einsetzen!

Waschtisch 2729L/R

Einzelbecken "oval"

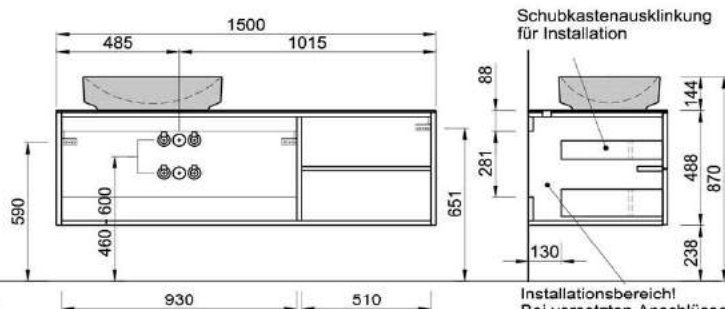

Installationsbereich!
Bei versetzten Anschlüssen
Raumsparsiphon einsetzen!

Waschtisch 2749L/R

Einzelbecken "rechteckig abgerundet"

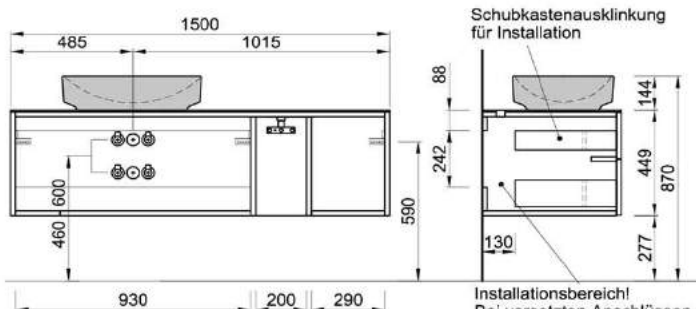

Installationsbereich!
Bei versetzten Anschlüssen
Raumsparsiphon einsetzen!

Waschtisch 2759L/R

Einzelbecken "rechteckig abgerundet"

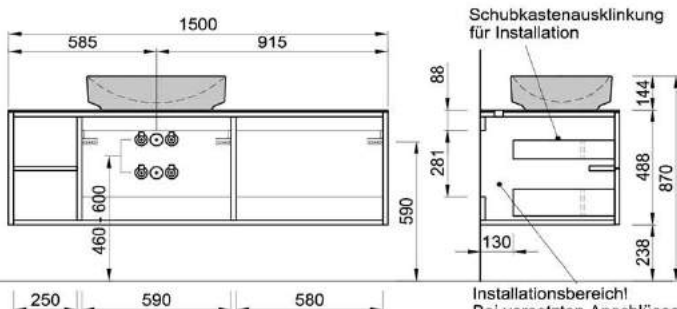

Installationsbereich!
Bei versetzten Anschlüssen
Raumsparsiphon einsetzen!

Waschtisch 2728

2x Einzelbecken "rechteckig abgerundet"

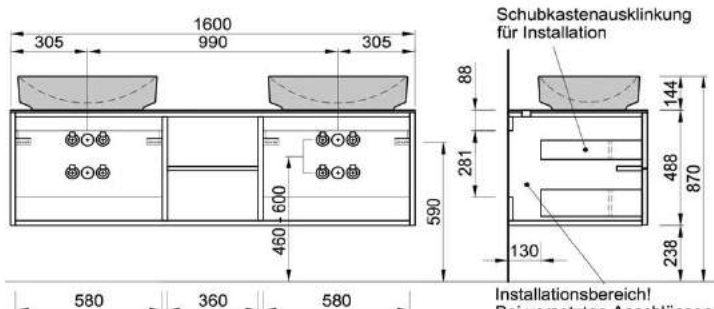

Installationsbereich!
Bei versetzten Anschlüssen
Raumsparsiphon einsetzen!

Hinweis

Maßangaben sind ca. **Maße in mm**. Irrtum und Änderungen vorbehalten.

Waschtisch 2939L/R

Einzelbecken "rechteckig abgerundet"

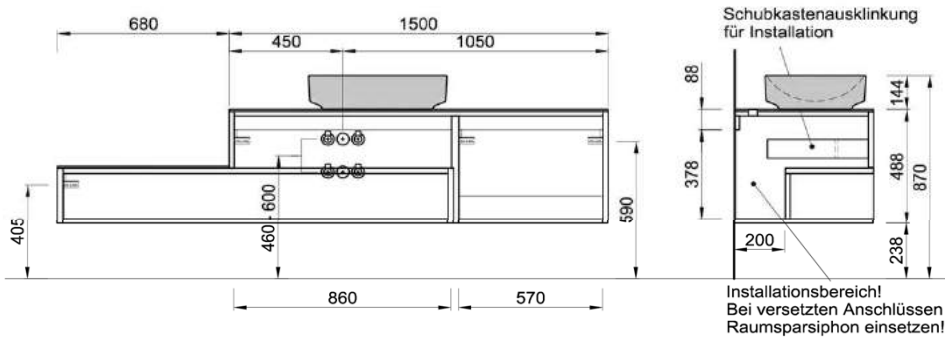

Waschtische Typ 1

Einzelbecken

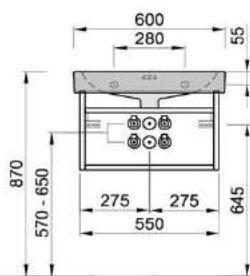

Einzelbecken

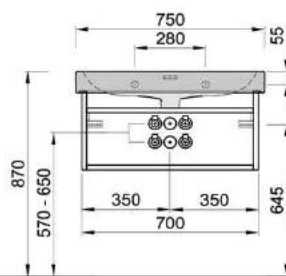

Schubkastenausklung für Installation

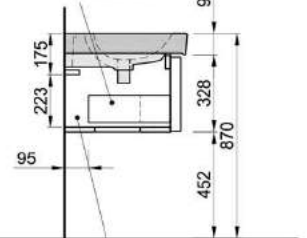

Installationsbereich!
Bei versetzten Anschlüssen
Raumparsiphon einsetzen!

Waschtische Typ 1

Doppelbecken

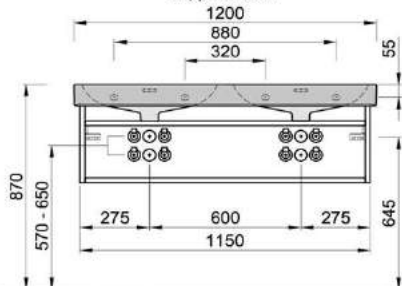

Einzelbecken

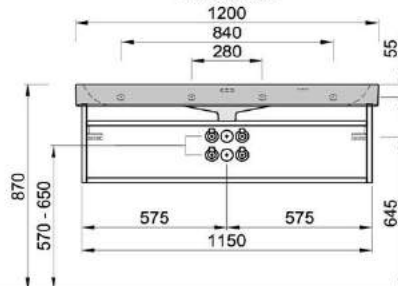

Schubkastenausklung für Installation

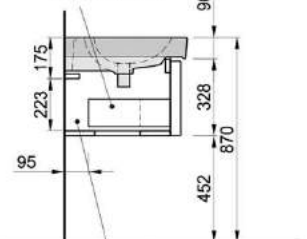

Installationsbereich!
Bei versetzten Anschlüssen
Raumparsiphon einsetzen!

Hinweis

Maßangaben sind ca. **Maße in mm**. Irrtum und Änderungen vorbehalten.

Waschtische Typ 2

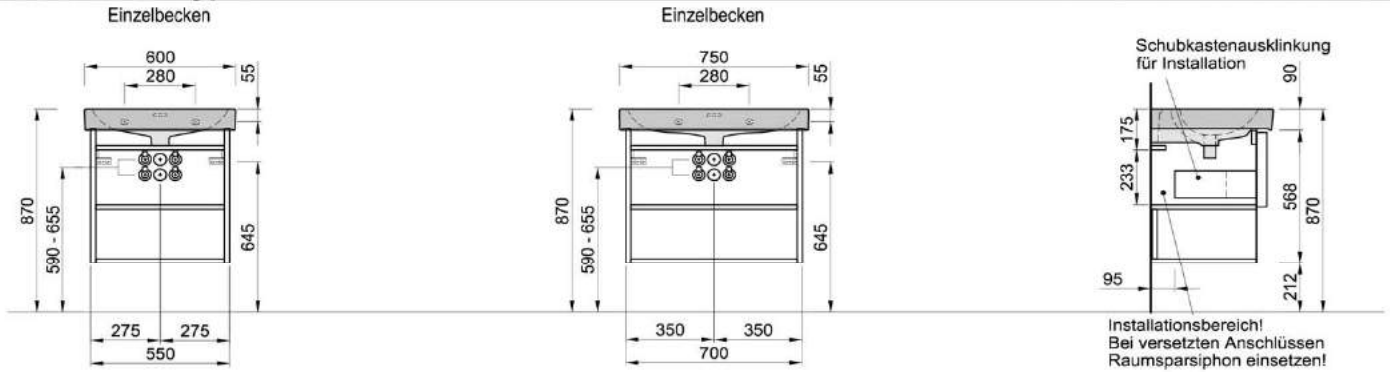

Waschtische Typ 2

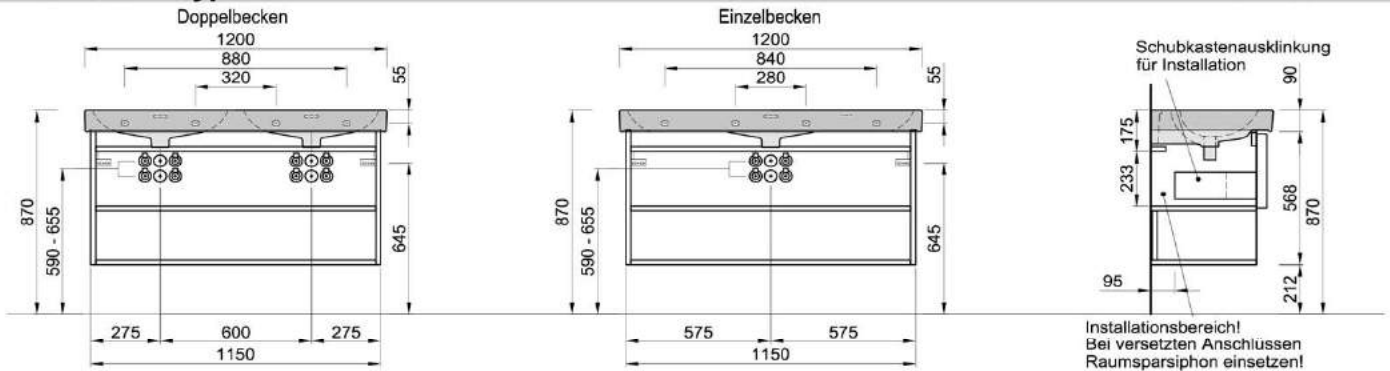

Waschtische Typ 3

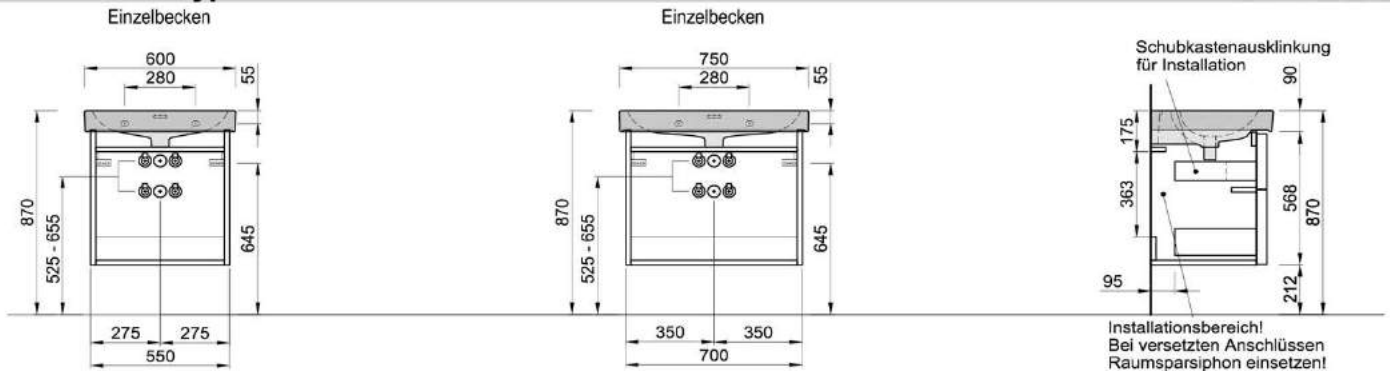

Waschtische Typ 3

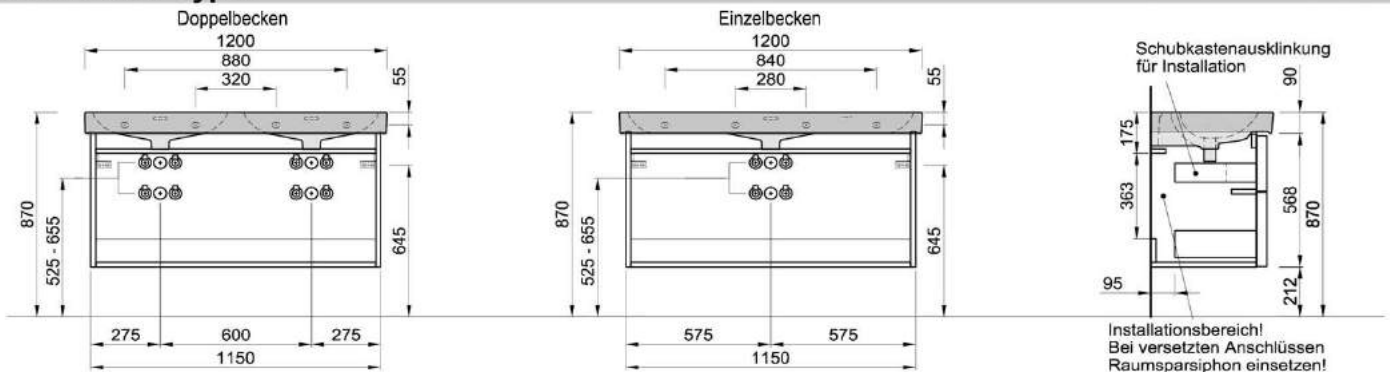

Hinweis

Maßangaben sind ca. **Maße in mm**. Irrtum und Änderungen vorbehalten.

Flächenspiegel Typ 1

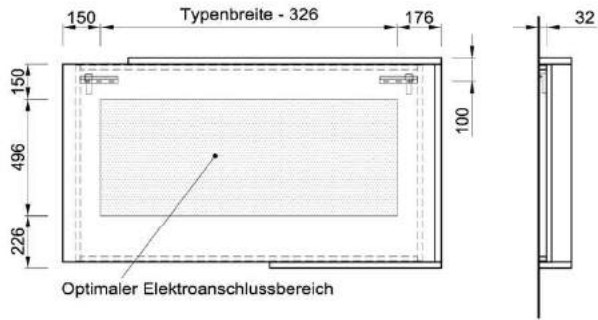

Flächenspiegel Typ 2

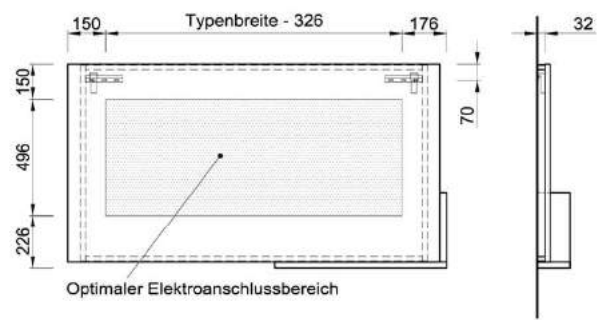

Flächenspiegel Typ 3

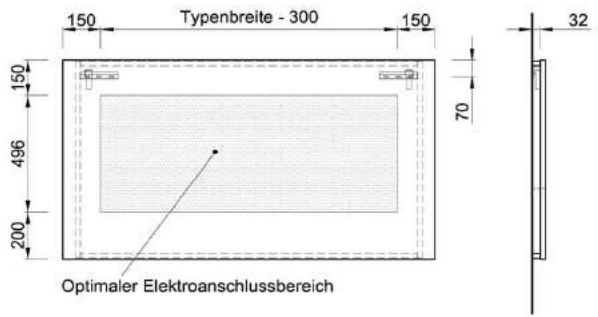

Flächenspiegel Typ 4

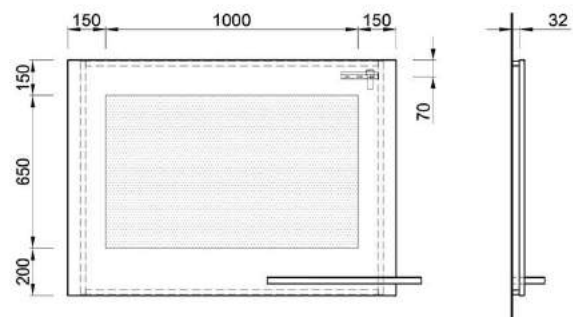

Flächenspiegel Typ 5

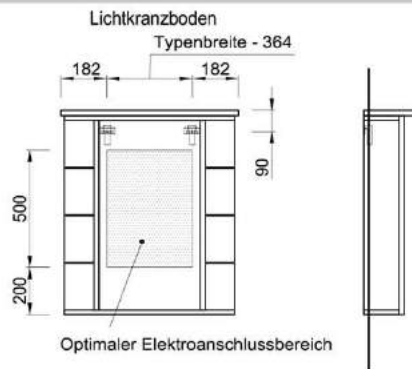
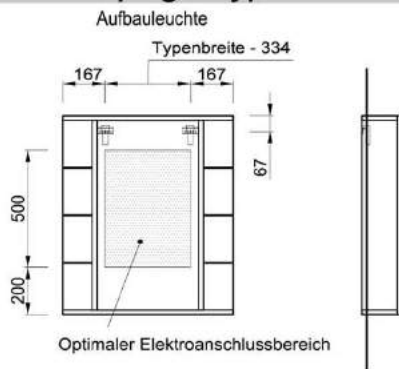

Hinweis

Maßangaben sind ca. **Maße in mm**. Irrtum und Änderungen vorbehalten.

Spiegelschrank Typ 1 (Aufbauleuchte)

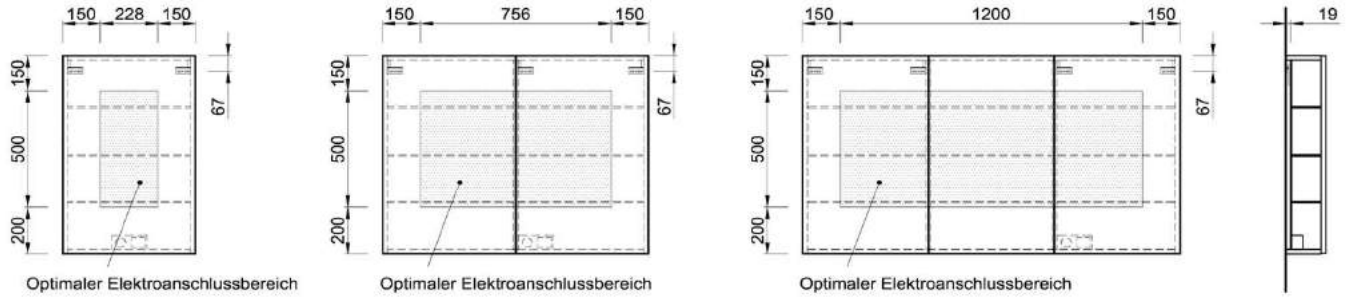

Spiegelschrank Typ 1 (Lichtkranzboden)

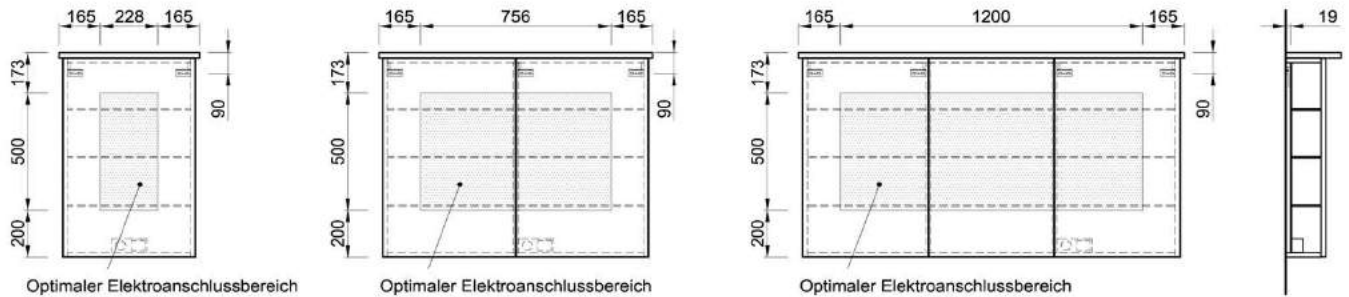

Spiegelschrank Typ 2 (Aufbauleuchte)

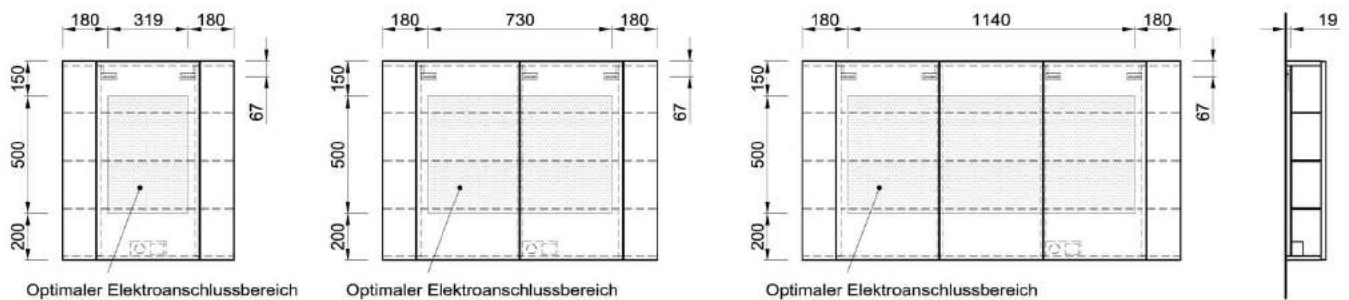

Spiegelschrank Typ 2 (Lichtkranzboden)

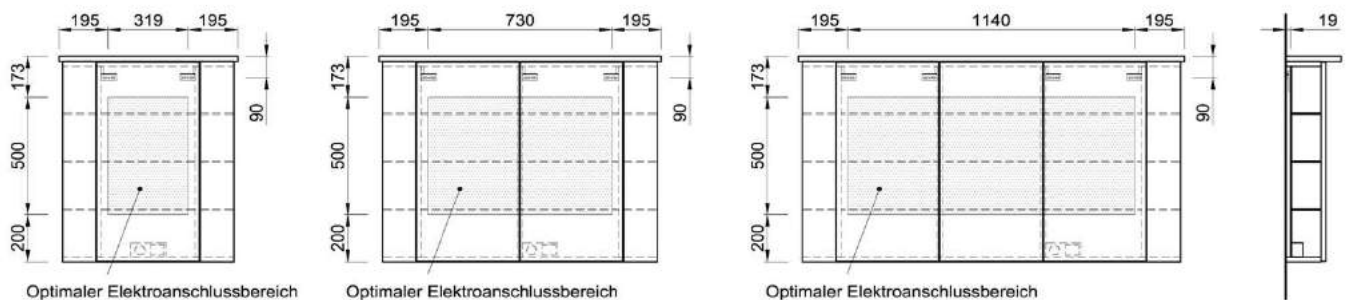

Hinweis

Maßangaben sind ca. Maße in mm. Irrtum und Änderungen vorbehalten.

Spiegelschrank Typ 3 (Aufbauleuchte)

Spiegelschrank Typ 3 (Lichtkranzboden)

