

Möbel LETZ

Finden und Wohlfühlen



Typenplan

concept me von Nolte - Schlafzimmer basalt-Macadamia Nussbaum

Wichtiger Hinweis für Sie

Etwaige Hinweise des Herstellers in dieser Produktinformation, die sich auf die Gewährleistung beziehen, haben für Sie keinerlei Bindungswirkung und können von Ihnen ignoriert werden. Ihre gesetzlichen Gewährleistungsrechte als Verbraucher uns gegenüber, als Ihrem Verkäufer, werden dadurch in keiner Weise berührt oder eingeschränkt. Sie können sich wegen aller Mängel jederzeit an uns wenden. Darüber hinaus gehende Herstellergarantien bleiben natürlich unberührt.

Möbel Letz GmbH
Am Gewerbepark 11
06895 Zahna-Elster

Tel.: 035383 - 6018 50

Fax.: 035383 - 6018 17

Bett 1**Einzelbetten**Bettbreiten: **90/100/120 cm**Bettlängen: **190/200/210/220 cm****Doppelbetten**Bettbreiten: **140/160/180/200 cm**Bettlängen: **190/200/210/220 cm**Passende Beimöbel im Programm
concept me 700**NEU!**Artisan-Eiche-Nachbildung und
Perla lieferbar ab Frühjahr 2022

Lieferbare Farben des Bettrahmens	Lieferbare Dekorabsetzung	Lieferbare Polsterfarben
P9 Polarweiß P1 Perla NEU! S9 Seidengrau Y1 Terra L1 Basalt Q9 Jackson-Eiche-Nachbildung M1 Sonoma-Eiche-Nachbildung B1 Platin-Eiche-Nachbildung U9 Riviera-Eiche-Nachbildung E9 Silbergrau-Eiche-Nachbildung	P9 Polarweiß P1 Perla NEU! S9 Seidengrau Y1 Terra L1 Basalt Q9 Jackson-Eiche-Nachbildung M1 Sonoma-Eiche-Nachbildung B1 Platin-Eiche-Nachbildung K1 Artisan-Eiche-Nachbildung NEU! U9 Riviera-Eiche-Nachbildung E9 Silbergrau-Eiche-Nachbildung A1 Macadamia-Nussbaum-Nachbildung C9 Chocolate-Eiche-Nachbildung G23 Glanzlack Weiß G15 Alu-matt G35 Chrom G39 Edelstahl G37 Schwarz	G51 Leder-Nachbildung Weiß G67 Leder-Nachbildung Perla NEU! G64 Leder-Nachbildung Terra G65 Leder-Nachbildung Seidengrau G66 Leder-Nachbildung Basalt G84 Stoff Amaro grau
Lieferbare Farben der Holz-Rückenlehnen	Lieferbare Farben der Eckverbinder	
P9 Polarweiß P1 Perla NEU! S9 Seidengrau Y1 Terra L1 Basalt Q9 Jackson-Eiche-Nachbildung M1 Sonoma-Eiche-Nachbildung B1 Platin-Eiche-Nachbildung K1 Artisan-Eiche-Nachbildung NEU! U9 Riviera-Eiche-Nachbildung E9 Silbergrau-Eiche-Nachbildung A1 Macadamia-Nussbaum-Nachbildung C9 Chocolate-Eiche-Nachbildung N1 Ristretto-Nussbaum-Nachbildung	G15 Alu-matt G35 Chrom G39 Edelstahl G37 Schwarz	

Bett 2**Einzelbetten**Bettbreiten: **90/100/120 cm**Bettlängen: **190/200/210/220 cm****Doppelbetten**Bettbreiten: **140/160/180/200 cm**Bettlängen: **190/200/210/220 cm**Passende Beimöbel im Programm
concept me 700**NEU!**Artisan-Eiche-Nachbildung und
Perla lieferbar ab Frühjahr 2022

Lieferbare Farben des Bettrahmens	Lieferbare Dekorabsetzung	Lieferbare Polsterfarben
P9 Polarweiß P1 Perla NEU! S9 Seidengrau Y1 Terra L1 Basalt Q9 Jackson-Eiche-Nachbildung B1 Platin-Eiche-Nachbildung E9 Silbergrau-Eiche-Nachbildung A1 Macadamia-Nussbaum-Nachbildung C9 Chocolate-Eiche-Nachbildung	P9 Polarweiß P1 Perla NEU! S9 Seidengrau Y1 Terra L1 Basalt Q9 Jackson-Eiche-Nachbildung M1 Sonoma-Eiche-Nachbildung B1 Platin-Eiche-Nachbildung K1 Artisan-Eiche-Nachbildung NEU! U9 Riviera-Eiche-Nachbildung E9 Silbergrau-Eiche-Nachbildung A1 Macadamia-Nussbaum-Nachbildung C9 Chocolate-Eiche-Nachbildung G23 Glanzlack Weiß G15 Alu-matt G35 Chrom G39 Edelstahl G37 Schwarz	G51 Leder-Nachbildung Weiß G67 Leder-Nachbildung Perla NEU! G64 Leder-Nachbildung Terra G65 Leder-Nachbildung Seidengrau G66 Leder-Nachbildung Basalt G84 Stoff Amaro grau
Lieferbare Farben der Holz-Rückenlehnen	Lieferbare Farben der Eckverbinder	
P9 Polarweiß P1 Perla NEU! S9 Seidengrau Y1 Terra L1 Basalt Q9 Jackson-Eiche-Nachbildung M1 Sonoma-Eiche-Nachbildung B1 Platin-Eiche-Nachbildung K1 Artisan-Eiche-Nachbildung NEU! U9 Riviera-Eiche-Nachbildung E9 Silbergrau-Eiche-Nachbildung A1 Macadamia-Nussbaum-Nachbildung C9 Chocolate-Eiche-Nachbildung N1 Ristretto-Nussbaum-Nachbildung	G15 Alu-matt G35 Chrom G39 Edelstahl G37 Schwarz	

Einzel- und Doppelbett 1

1. Farbe des Bettrahmens wählen:	2. Farbe der Dekorabsetzung in Bettseiten und Fußteil wählen:	
P9 Polarweiß P1 Perla NEU! S9 Seidengrau Y1 Terra L1 Basalt Q9 Jackson-Eiche-Nachbildung M1 Sonoma-Eiche-Nachbildung B1 Platin-Eiche-Nachbildung U9 Riviera-Eiche-Nachbildung E9 Silbergrau-Eiche-Nachbildung	P9 Polarweiß P1 Perla NEU! S9 Seidengrau Y1 Terra L1 Basalt Q9 Jackson-Eiche-Nachbildung M1 Sonoma-Eiche-Nachbildung B1 Platin-Eiche-Nachbildung K1 Artisan-Eiche-Nachbildung NEU! U9 Riviera-Eiche-Nachbildung E9 Silbergrau-Eiche-Nachbildung A1 Macadamia-Nussbaum-Nachbildung C9 Chocolate-Eiche-Nachbildung	G23 Glanzlack Weiß G15 Alu-matt* G35 Chrom* G39 Edelstahl* G37 Schwarz*
		3. Farbe der Eckverbinder wählen:
		G15 Alu-matt G35 Chrom G39 Edelstahl G37 Schwarz

*Bei Auswahl der Dekoreinlage in Alu-matt, Chrom, Edelstahl bzw. Schwarz werden auch die Eckverbinder automatisch in Alu-matt, Chrom, Edelstahl bzw. Schwarz geliefert.

Einzel-/Doppelbett 1**Ohne Rost und Matratze**

Liegehöhe 4-fach verstellbar von 25 bis 32 cm zzgl. Matratzen- u. Lattenrosthöhe

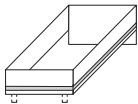
**Einzelbett 1**

Bettrahmen eckig
 Fußauswahl siehe
 übernächste Seite
 Kopfteilhöhe 49 cm
 Fußteilhöhe 49 cm

N° **59 709 11***

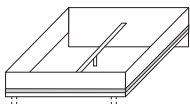
**Doppelbett 1**

Bettrahmen eckig
 Fußauswahl siehe
 übernächste Seite
 Kopfteilhöhe 49 cm
 Fußteilhöhe 49 cm

N° **59 709 11***

* Bitte zusätzlich das gewünschte Bettenmaß angeben, z. B. 180 x 200 cm

Einzelbett 1 erhältlich in folgenden Maßen

(Abmessungen Doppelbett 1 siehe unten):

Liegefläche	Abmessung	EUR
90 x 190 cm	B98 H49 T196	
90 x 200 cm	B98 H49 T206	
90 x 210 cm	B98 H49 T216	
90 x 220 cm	B98 H49 T226	
100 x 200 cm	B108 H49 T206	
100 x 210 cm	B108 H49 T216	
100 x 220 cm	B108 H49 T226	
120 x 200 cm	B128 H49 T206	
120 x 210 cm	B128 H49 T216	
120 x 220 cm	B128 H49 T226	

Doppelbett 1 erhältlich in folgenden Maßen

(Abmessungen Einzelbett 1 siehe oben):

Liegefläche	Abmessung	EUR
140 x 190 cm	B148 H49 T196	
140 x 200 cm	B148 H49 T206	
140 x 210 cm	B148 H49 T216	
140 x 220 cm	B148 H49 T226	
160 x 200 cm	B168 H49 T206	
160 x 210 cm	B168 H49 T216	
160 x 220 cm	B168 H49 T226	
180 x 200 cm	B188 H49 T206	
180 x 210 cm	B188 H49 T216	
180 x 220 cm	B188 H49 T226	
200 x 200 cm	B208 H49 T206	
200 x 210 cm	B208 H49 T216	
200 x 220 cm	B208 H49 T226	

Bettfußausführungen

Bitte zu allen Betten angeben, welche Bettfußausführung gewünscht wird.

Detail-Informationen zu den wählbaren Bettfüßen entnehmen Sie bitte der übernächsten Seite.



ohne Aufpreis

Ausführung 220
 für schwebende Bettoptik:
 Metall-Stützfuß, eckig

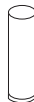

ohne Aufpreis

Ausführung 215
 Metall-Bettfuß, rund
 Farbe wählbar



ohne Aufpreis

Ausführung 216
 Holz-Bettfuß, eckig
 Farbe wählbar



gegen Aufpreis

Ausführung 225
 Metall-Bettfuß, abgewinkelt
 Farbe wählbar

Einzel- und Doppelbett 2

1. Farbe des Bettrahmens wählen:	2. Farbe der Dekoration in den Bettseiten wählen:	
P9 Polarweiß P1 Perla NEU! S9 Seidengrau Y1 Terra L1 Basalt Q9 Jackson-Eiche-Nachbildung B1 Platin-Eiche-Nachbildung E9 Silbergrau-Eiche-Nachbildung A1 Macadamia-Nussbaum-Nachbildung C9 Chocolate-Eiche-Nachbildung	P9 Polarweiß P1 Perla NEU! S9 Seidengrau Y1 Terra L1 Basalt Q9 Jackson-Eiche-Nachbildung M1 Sonoma-Eiche-Nachbildung B1 Platin-Eiche-Nachbildung NEU! K1 Artisan-Eiche-Nachbildung U9 Riviera-Eiche-Nachbildung E9 Silbergrau-Eiche-Nachbildung A1 Macadamia-Nussbaum-Nachbildung C9 Chocolate-Eiche-Nachbildung	G23 Glanzlack Weiß G15 Alu-matt* G35 Chrom* G39 Edelstahl* G37 Schwarz*
		3. Farbe der Eckverbinder wählen:
		G15 Alu-matt G35 Chrom G39 Edelstahl G37 Schwarz

*Bei Auswahl der Dekoreinlage in Alu-matt, Chrom, Edelstahl bzw. Schwarz werden auch die Eckverbinder automatisch in Alu-matt, Chrom, Edelstahl bzw. Schwarz geliefert.

Einzel-/Doppelbett 2**Ohne Rost und Matratze**

Liegehöhe 4-fach verstellbar von 25 bis 32 cm zzgl. Matratzen- u. Lattenrosthöhe

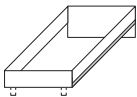
**Einzelbett 2**

Bettrahmen gerundet
 Fußauswahl siehe nächste Seite
 Kopfteilhöhe 42 cm
 Fußteilhöhe 42 cm

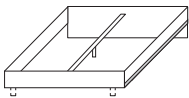
N° **59 711 11*****Doppelbett 2**

Bettrahmen gerundet
 Fußauswahl siehe nächste Seite
 Kopfteilhöhe 42 cm
 Fußteilhöhe 42 cm

N° **59 711 11***

* Bitte zusätzlich das gewünschte Bettenmaß angeben, z. B. 180 x 200 cm

Einzelbett 2 erhältlich in folgenden Maßen

(Abmessungen Doppelbett 2 siehe unten):

Liegefläche	Abmessung	EUR
90 x 190 cm	B98 H42 T196	
90 x 200 cm	B98 H42 T206	
90 x 210 cm	B98 H42 T216	
90 x 220 cm	B98 H42 T226	
100 x 200 cm	B108 H42 T206	
100 x 210 cm	B108 H42 T216	
100 x 220 cm	B108 H42 T226	
120 x 200 cm	B128 H42 T206	
120 x 210 cm	B128 H42 T216	
120 x 220 cm	B128 H42 T226	

Doppelbett 2 erhältlich in folgenden Maßen

(Abmessungen Einzelbett 2 siehe oben):

Liegefläche	Abmessung	EUR
140 x 190 cm	B148 H42 T196	
140 x 200 cm	B148 H42 T206	
140 x 210 cm	B148 H42 T216	
140 x 220 cm	B148 H42 T226	
160 x 200 cm	B168 H42 T206	
160 x 210 cm	B168 H42 T216	
160 x 220 cm	B168 H42 T226	
180 x 200 cm	B188 H42 T206	
180 x 210 cm	B188 H42 T216	
180 x 220 cm	B188 H42 T226	
200 x 200 cm	B208 H42 T206	
200 x 210 cm	B208 H42 T216	
200 x 220 cm	B208 H42 T226	

Bettfußausführungen

Bitte zu allen Betten angeben, welche Bettfußausführung gewünscht wird.

Detail-Informationen zu den wählbaren Bettfüßen entnehmen Sie bitte der nächsten Seite.



ohne Aufpreis

Ausführung 220
 für schwebende Bettoptik:
 Metall-Stützfuß, eckig



ohne Aufpreis

Ausführung 215
 Metall-Bettfuß, rund
 Farbe wählbar



ohne Aufpreis

Ausführung 216
 Holz-Bettfuß, eckig
 Farbe wählbar



gegen Aufpreis

Ausführung 225
 Metall-Bettfuß, abgewinkelt
 Farbe wählbar

Unterbauverblendung und Bettschubkästen für Betten 1 und 2

Farbausführung wählen:				
P9	Polarweiß	NEU!	M1	Sonoma-Eiche-Nachbildung
P1	Perla		B1	Platin-Eiche-Nachbildung
S9	Seidengrau		U9	Riviera-Eiche-Nachbildung
Y1	Terra		E9	Silbergrau-Eiche-Nachbildung
L1	Basalt		A1	Macadamia-Nussbaum-Nachbildung
Q9	Jackson-Eiche-Nachbildung		C9	Chocolate-Eiche-Nachbildung

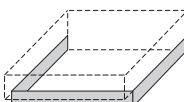
Unterbauverblendung*		
ohne Schubkästen; passend für Einzel- und Doppelbetten 1 und 2		
	zusätzliche Unterbauverblendung	H18 N° 99 154 00 EUR
Die Unterbauverblendung ist nur in Kombination mit der Bettfuß-Ausführung 220 (schwebende Optik) einsetzbar.		

* Bitte zusätzlich angeben, für welche Bettabmessung die Unterbauverblendung vorgesehen ist.	

Farbausführung wählen:				
P9	Polarweiß	NEU!	M1	Sonoma-Eiche-Nachbildung
P1	Perla		B1	Platin-Eiche-Nachbildung
S9	Seidengrau		U9	Riviera-Eiche-Nachbildung
Y1	Terra		E9	Silbergrau-Eiche-Nachbildung
L1	Basalt		A1	Macadamia-Nussbaum-Nachbildung
Q9	Jackson-Eiche-Nachbildung		C9	Chocolate-Eiche-Nachbildung

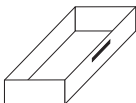
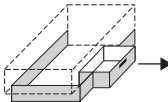
Bettschubkästen*		
inkl. Unterbauverblendungen nur passend für Einzelbetten 1 und 2		ausziehbar nach links oder rechts
Innenmaße BxHxT 118/13/51 cm		B125 H16 T55
	Bettschubkasten 1 Stück	N° 99 170 01 EUR
		

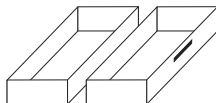
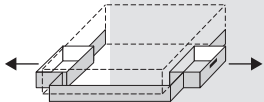
Bettschubkästen*		
inkl. Unterbauverblendungen nur passend für Doppelbetten 1 und 2		
Innenmaße BxHxT 118/13/51 cm		B2x125 H16 T55
	Bettschubkasten 2 Stück	N° 99 171 01 EUR
		

Die Bettschubkästen sind nur in Kombination mit der Bettfuß-Ausführung 220 (schwebende Optik) einsetzbar.

* Bitte zusätzlich angeben, für welche Bettabmessung die Bettschubkästen vorgesehen sind.

Modellname
ZUBEHÖR

LED-Sensorbeleuchtung

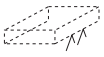
LED-Sensorbeleuchtung		
Montage links und/oder rechts unter Bettseiten		
	LED-Beleuchtung* 1er-Set mit Bewegungsmelder	N° 97 921 00 Länge 21 cm EUR

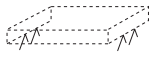
LED-Sensorbeleuchtung		
Montage links und/oder rechts unter Bettseiten		
	LED-Beleuchtung* 2er-Set mit Bewegungsmelder	N° 97 922 00 Länge 2 x 21 cm EUR

*LED-Beleuchtung (G; BEL145W-Wessel), kaltweiß, mit nicht austauschbaren Leuchtmitteln, Aktivierung per Bewegungssensor

*LED-Beleuchtung (G; BEL145W-Wessel), kaltweiß, mit nicht austauschbaren Leuchtmitteln, Aktivierung per Bewegungssensor

Holz-Rückenlehnen 1 und 2**Farbausführung wählen:****Preisgruppe PG 1**

- P9** Polarweiß
P1 Perla **NEU!**
S9 Seidengrau
Y1 Terra
L1 Basalt
Q9 Jackson-Eiche-Nachbildung
M1 Sonoma-Eiche-Nachbildung
B1 Platin-Eiche-Nachbildung
K1 Artisan-Eiche-Nachbildung **NEU!**
U9 Riviera-Eiche-Nachbildung
E9 Silbergrau-Eiche-Nachbildung
A1 Macadamia-Nussbaum-Nachbildung
C9 Chocolate-Eiche-Nachbildung

Preisgruppe PG 2

- N1** Ristretto-Nussbaum-Nachbildung

Holz-Rückenlehne 1

Gesamthöhe inkl. Bettrahmen 99 cm (Bett 1) bzw. 92 cm (Bett 2)
Zusätzlicher Platzbedarf: Betttiefe + 3 cm

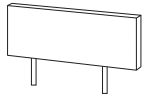

Holzpaneel
gerade
Stärke 32 mm
für Einzelbett

N°

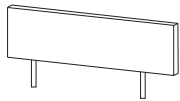
46 704 00*

Holzpaneel
gerade
Stärke 32 mm
für Doppelbett

N°

46 704 00*

Rückenlehne erhältlich für folgende Bettbreiten:

für Einzelbett ...	Abmessung	EUR	
		PG 1	PG 2
... Breite 90 cm	B98 H50		
... Breite 100 cm	B108 H50		
... Breite 120 cm	B128 H50		

für Doppelbett ...	Abmessung	EUR	
		PG 1	PG 2
... Breite 140 cm	B148 H50		
... Breite 160 cm	B168 H50		
... Breite 180 cm	B188 H50		
... Breite 200 cm	B208 H50		

* Bitte zusätzlich angeben, für welche Bettbreite die Rückenlehne gewünscht wird.

Farbausführung wählen:**Preisgruppe PG 1**

- P9** Polarweiß
P1 Perla **NEU!**
S9 Seidengrau
Y1 Terra
L1 Basalt
Q9 Jackson-Eiche-Nachbildung
M1 Sonoma-Eiche-Nachbildung
B1 Platin-Eiche-Nachbildung
K1 Artisan-Eiche-Nachbildung **NEU!**
U9 Riviera-Eiche-Nachbildung
E9 Silbergrau-Eiche-Nachbildung
A1 Macadamia-Nussbaum-Nachbildung
C9 Chocolate-Eiche-Nachbildung

Preisgruppe PG 2

- N1** Ristretto-Nussbaum-Nachbildung

Holz-Rückenlehne 2

Gesamthöhe inkl. Bettrahmen 99 cm (Bett 1) bzw. 92 cm (Bett 2)
Zusätzlicher Platzbedarf: Betttiefe + 3 cm

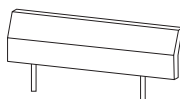

Holzpaneel
abgeschrägt
Stärke 50 mm
für Doppelbett

N°

46 705 00*

Rückenlehne erhältlich für folgende Bettbreiten:

für Doppelbett ...	Abmessung	EUR	
		PG 1	PG 2
... Breite 140 cm	B148 H54		
... Breite 160 cm	B168 H54		
... Breite 180 cm	B188 H54		
... Breite 200 cm	B208 H54		

* Bitte zusätzlich angeben, für welche Bettbreite die Rückenlehne gewünscht wird.

Polster-Rückenlehnen 3 und 4

1. Farbe der Polster-Rückenlehne wählen:	2. Farbe der Dekorabsetzung wählen:
G51 Leder-Nachbildung Weiß	P9 Polarweiß
G67 Leder-Nachbildung Perla NEU!	P1 Perla NEU!
G64 Leder-Nachbildung Terra	S9 Seidengrau
G65 Leder-Nachbildung Seidengrau	Y1 Terra
G66 Leder-Nachbildung Basalt	L1 Basalt
G84 Stoff Amaro grau	Q9 Jackson-Eiche-Nachbildung
	M1 Sonoma-Eiche-Nachbildung
	B1 Platin-Eiche-Nachbildung
	K1 Artisan-Eiche-Nachbildung NEU!
	U9 Riviera-Eiche-Nachbildung
	E9 Silbergrau-Eiche-Nachbildung
	A1 Macadamia-Nussbaum-Nachbildung
	C9 Chocolate-Eiche-Nachbildung

Polster-Rückenlehne 3

Gesamthöhe inkl. Bettrahmen 103 cm (Bett 1) bzw. 96 cm (Bett 2)
Zusätzlicher Platzbedarf: Betttiefe + 9 cm



Polster-Rückenlehne oval mit Dekorabsetzung Stärke 130 mm für Doppelbett N° **46 719 00***

Rückenlehne erhältlich für folgende Bettbreiten:

für Doppelbett ...	Abmessung	EUR
... Breite 140 cm	B148 H54	
... Breite 160 cm	B168 H54	
... Breite 180 cm	B188 H54	
... Breite 200 cm	B208 H54	

* Bitte zusätzlich angeben, für welche Bettbreite die Rückenlehne gewünscht wird.

Farbausführung wählen:
G51 Leder-Nachbildung Weiß
G67 Leder-Nachbildung Perla NEU!
G64 Leder-Nachbildung Terra
G65 Leder-Nachbildung Seidengrau
G66 Leder-Nachbildung Basalt
G84 Stoff Amaro grau

Polster-Rückenlehne 4

Gesamthöhe inkl. Bettrahmen 104 cm (Bett 1) bzw. 97 cm (Bett 2)
Zusätzlicher Platzbedarf: Betttiefe + 5 cm

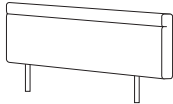

Rückenlehne mit Doppelpolster Stärke 90 mm für Doppelbett N° **46 720 00***



Rückenlehne erhältlich für folgende Bettbreiten:

für Doppelbett ...	Abmessung	EUR
... Breite 140 cm	B148 H55	
... Breite 160 cm	B168 H55	
... Breite 180 cm	B188 H55	
... Breite 200 cm	B208 H55	

* Bitte zusätzlich angeben, für welche Bettbreite die Rückenlehne gewünscht wird.



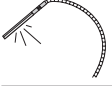
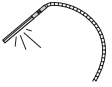
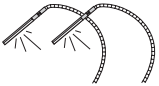

**Modellname
ZUBEHÖR**

Bettbeleuchtungen		
für Holz- und Polster-Rückenlehnen		
	LED-Beleuchtung* flexibel 1er-Set alu-matt 1 Schalter	N° 97 951 00 Länge 56 cm EUR
	LED-Beleuchtung* flexibel 1er-Set chrom 1 Schalter	N° 97 861 00 Länge 56 cm EUR
	LED-Beleuchtung* flexibel 2er-Set alu-matt 2 Schalter	N° 97 952 00 Länge 2 x 56 cm EUR
	LED-Beleuchtung* flexibel 2er-Set chrom 2 Schalter	N° 97 862 00 Länge 2 x 56 cm EUR

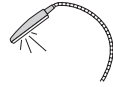
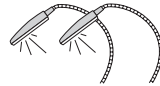
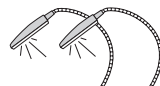
*LED-Beleuchtung (F; BEL100-Halemeier), kaltweiß, mit nicht austauschbaren Leuchtmitteln, Bedienung per Schalter an der Leuchte

Bettbeleuchtungen		
für Holz- und Polster-Rückenlehnen		
	LED-Beleuchtung* flexibel 1er-Set alu-matt 1 Schalter	N° 97 821 00 Länge 49 cm EUR
	LED-Beleuchtung* flexibel 1er-Set chrom 1 Schalter	N° 97 831 00 Länge 49 cm EUR
	LED-Beleuchtung* flexibel 2er-Set alu-matt 2 Schalter	N° 97 822 00 Länge 2 x 49 cm EUR
	LED-Beleuchtung* flexibel 2er-Set chrom 2 Schalter	N° 97 832 00 Länge 2 x 49 cm EUR

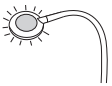
*LED-Beleuchtung (F; BEL90-Koch), kaltweiß, mit nicht austauschbaren Leuchtmitteln, Bedienung per Schalter an der Leuchte

Bettbeleuchtungen		
für Holz- und Polster-Rückenlehnen		
	LED-Beleuchtung* flexibel 1er-Set weiß	N° 97 221 00 Länge 52 cm EUR
	LED-Beleuchtung* flexibel 1er-Set schwarz	N° 97 231 00 Länge 52 cm EUR
	LED-Beleuchtung* flexibel 2er-Set weiß	N° 97 222 00 Länge 2 x 52 cm EUR
	LED-Beleuchtung* flexibel 2er-Set schwarz	N° 97 232 00 Länge 2 x 52 cm EUR

*Dimmbare LED-Beleuchtung (G; BEL149-Wessel), neutralweiß, mit nicht austauschbaren Leuchtmitteln, Bedienung per Touchschalter an der Leuchte

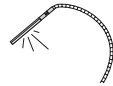
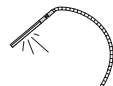
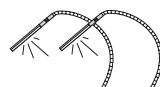
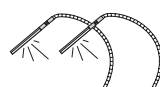
Bettbeleuchtungen		
nur in Verbindung mit Distanzleistenset mit USB-Doppelsteckdose		
	LED-Beleuchtung* für USB-Anschluss flexibel 1er-Set alu-matt 1 Schalter	N° 97 681 00 Länge 56 cm EUR
	LED-Beleuchtung* für USB-Anschluss flexibel 1er-Set chrom 1 Schalter	N° 97 691 00 Länge 56 cm EUR
	LED-Beleuchtung* für USB-Anschluss flexibel 2er-Set alu-matt 2 Schalter	N° 97 682 00 Länge 2 x 56 cm EUR
	LED-Beleuchtung* für USB-Anschluss flexibel 2er-Set chrom 2 Schalter	N° 97 692 00 Länge 2 x 56 cm EUR



*LED-Beleuchtung (F; BEL94-Halemeier), kaltweiß, mit nicht austauschbaren Leuchtmitteln, Bedienung per Schalter an der Leuchte

Paneele ohne/mit Ablageboden

Farbe des Paneels wählen:

P9 Polarweiß	B1 Platin-Eiche-Nachbildung
P1 Perla NEU!	K1 Artisan-Eiche-Nachbildung NEU!
S9 Seidengrau	U9 Riviera-Eiche-Nachbildung
Y1 Terra	E9 Silbergrau-Eiche-Nachbildung
L1 Basalt	A1 Macadamia-Nussbaum-Nachbildung
Q9 Jackson-Eiche-Nachbildung	C9 Chocolate-Eiche-Nachbildung
M1 Sonoma-Eiche-Nachbildung	

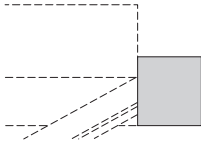
Die mit * gekennzeichneten Artikel sind nicht in den Farbausführungen M1-Sonoma-Eiche-Nb., K1-Artisan-Eiche-Nb., U9-Riviera-Eiche-Nb. und A1-Macadamia-Nussbaum-Nb. lieferbar.

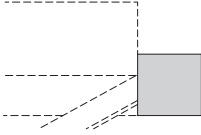
Panel ohne Ablageboden		Breite 40 cm	Breite 50 cm	Breite 60 cm	
Anbau links und/oder rechts an Bett					
für Einzel- und Doppelbett 1					
	Panel Höhe 65 cm 1 Stück	B40 H65 Stärke 25 mm 47 105 40	B50 H65 Stärke 25 mm 47 105 50	B60 H65 Stärke 25 mm 47 105 60	
	N°				
	EUR				
für Einzel- und Doppelbett 2					
	Panel Höhe 58 cm 1 Stück	B40 H58 Stärke 25 mm 47 107 40*	B50 H58 Stärke 25 mm 47 107 50*	B60 H58 Stärke 25 mm 47 107 60*	
	N°				
	EUR				



1. Farbe des Paneels wählen:

P9 Polarweiß	B1 Platin-Eiche-Nachbildung
P1 Perla NEU!	K1 Artisan-Eiche-Nachbildung NEU!
S9 Seidengrau	U9 Riviera-Eiche-Nachbildung
Y1 Terra	E9 Silbergrau-Eiche-Nachbildung
L1 Basalt	A1 Macadamia-Nussbaum-Nachbildung
Q9 Jackson-Eiche-Nachbildung	C9 Chocolate-Eiche-Nachbildung
M1 Sonoma-Eiche-Nachbildung	

2. Farbe des Ablagebodens wählen:

P9 Polarweiß	B1 Platin-Eiche-Nachbildung
P1 Perla NEU!	K1 Artisan-Eiche-Nachbildung NEU!
S9 Seidengrau	U9 Riviera-Eiche-Nachbildung
Y1 Terra	E9 Silbergrau-Eiche-Nachbildung
L1 Basalt	A1 Macadamia-Nussbaum-Nachbildung
Q9 Jackson-Eiche-Nachbildung	C9 Chocolate-Eiche-Nachbildung
M1 Sonoma-Eiche-Nachbildung	

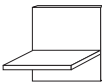
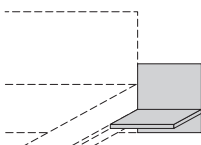
Die mit * gekennzeichneten Artikel sind nicht in den Farbausführungen M1-Sonoma-Eiche-Nb., K1-Artisan-Eiche-Nb., U9-Riviera-Eiche-Nb. und A1-Macadamia-Nussbaum-Nb. lieferbar.

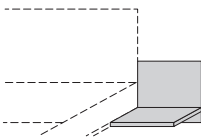
Panel mit Ablageboden		Breite 40 cm	Breite 50 cm	Breite 60 cm	
Anbau links und/oder rechts an Bett					
für Einzel- und Doppelbett 1					
	Panel mit Ablageboden Höhe 65 cm 1 Stück	B40 H65 T44 47 106 40	B50 H65 T44 47 106 50	B60 H65 T44 47 106 60	
	N°				
	EUR				
für Einzel- und Doppelbett 2					
	Panel mit Ablageboden Höhe 58 cm 1 Stück	B40 H58 T44 47 108 40*	B50 H58 T44 47 108 50*	B60 H58 T44 47 108 60*	
	N°				
	EUR				

Modellname
ZUBEHÖR

Indirekte Beleuchtung

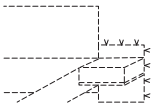
Indirekte Beleuchtung		
Montage links und/oder rechts an Rückseite der Holz-Paneele		
	LED-Lichtband* 1er-Set	Länge ca. 122 cm 97 933 01
	N°	
	EUR	

*Dimmbares LED-Lichtband (F; BEL132-Wessel), neutralweiß, mit nicht austauschbaren Leuchtmitteln, Bedienung per Schalter an Bettseite

Aufsatz-Nachtschrank 1 (schlicht)

1. Farbe des Schubkastens wählen:		2. Korpusfarbe und Farbe der Oberplatte wählen:	
Preisgruppe PG 1 P9 Polarweiß P1 Perla NEU! S9 Seidengrau Y1 Terra L1 Basalt Q9 Jackson-Eiche-Nachbildung M1 Sonoma-Eiche-Nachbildung B1 Platin-Eiche-Nachbildung K1 Artisan-Eiche-Nachbildung NEU! U9 Riviera-Eiche-Nachbildung E9 Silbergrau-Eiche-Nachbildung A1 Macadamia-Nussbaum-Nachbildung C9 Chocolate-Eiche-Nachbildung Preisgruppe PG 2 G23 Glanzlack Weiß G28 Weißglas G30 Perlaglas NEU! G71 Seidengrauglas G76 Terraglas G98 Basaltglas Preisgruppe PG 4 G129 Weißglas matt G134 Seidengrauglas matt	P9 Polarweiß P1 Perla NEU! S9 Seidengrau Y1 Terra L1 Basalt Q9 Jackson-Eiche-Nachbildung M1 Sonoma-Eiche-Nachbildung B1 Platin-Eiche-Nachbildung K1 Artisan-Eiche-Nachbildung NEU! U9 Riviera-Eiche-Nachbildung E9 Silbergrau-Eiche-Nachbildung A1 Macadamia-Nussbaum-Nachbildung C9 Chocolate-Eiche-Nachbildung	3. Auszug des Schubkastens wählen: TG Schubkästen mit Teilauszug (standard) VG Schubkästen mit Vollauszug (gegen Aufpreis)	
		4. Griffausführung und Grifffarbe wählen:	
		Griffauswahl siehe nächste Seite	

Alle Schubkästen mit Teilauszug, Selbsteinzug und Dämpfung Vollauszug gegen Aufpreis

Schubkastenhöhe H2 = ca. 19 cm

Schubkasteninnenfarbe Leinenoptik Twist

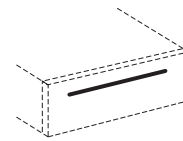

Aufsatz-Nachtschrank 1 - Schubkasten schlicht

Bitte angeben, welche Griffausführung gewünscht wird. Griffauswahl siehe nächste Seite.
Bitte beachten: Bei Glas- oder Spiegelfronten können nur die Griffausführungen 148 und 201 eingesetzt werden.

Aufsatz-Nachtschrank	Breite 40 cm	Breite 50 cm	Breite 60 cm	Aufpreis für	
zum Aufsetzen auf Panel mit Ablageboden				Schubkästen mit Vollauszug	Griffleisten aus Sortiment 2B
	B40 H19 T42	B50 H19 T42	B60 H19 T42	95 911	95 759
N°	41 019 40	41 019 50	41 019 60		
PG 1 PG 2	PG 1 PG 2	PG 1 PG 2	PG 1 PG 2		
EUR	PG 4	PG 4	PG 4		
EUR					

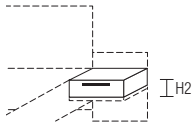

Der Aufsatz-Nachtschrank kann wahlweise auch in Verbindung mit dem nächst breiteren Panel mit Ablageboden eingesetzt werden, z.B. 40 cm Nachtschrank auf 50 cm Ablagepanel oder 50 cm Nachtschrank auf 60 cm Ablagepanel. In diesem Fall entsteht eine entsprechende Lücke von ca. 10 cm zwischen Bettseite und Nachtschrank.



Weitere Nachtschränke finden Sie in den Programmen ALEGRO2 BASIC und concept me 700.

Glas-Oberplatte für Aufsatz-Nachtschrank

Farbausführung wählen:	
Preisgruppe PG 2 G28 Weißglas G30 Perlaglas NEU! G71 Seidengrauglas G76 Terraglas G98 Basaltglas	Preisgruppe PG 4 G129 Weißglas matt G134 Seidengrauglas matt

Glas-Oberplatte	Breite 40 cm	Breite 50 cm	Breite 60 cm	
für Aufsatz-Nachtschrank				
	B40 T42	B50 T42	B60 T42	
N°	49 989 40	49 989 50	49 989 60	
PG 2 PG 4	PG 2 PG 4	PG 2 PG 4	PG 2 PG 4	
EUR				



Oberplatte aus Sicherheitsglas Stärke 4 mm

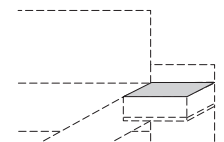

Griffauswahl für Aufsatz-Nachtschrank 1 (schlicht)

Bitte angeben, welche Griffausführung gewünscht wird.

Bitte beachten: Bei Glas- oder Spiegelfronten können nur die Griffausführungen 148 und 201 eingesetzt werden.

Griff-Sortiment 1
 nicht einsetzbar auf
Glas- bzw. Spiegelfront

Länge 30 cm

**Ausführung
119**Bicolorgriff
Farbkombination
wählbarBitte zur Griffausführung 119 die gewünschte
Farbkombination angeben:

Mittelteil/Endstücke

Ausführung 301C = alu-matt/chrom

Ausführung 302C = chrom/chrom

Ausführung 390C = Jackson-Eiche-Nb./chrom

Ausführung 334C = Sonoma-Eiche-Nb./chrom

Ausführung 368C = Platin-Eiche-Nb./chrom

Ausführung 392C = Artisan-Eiche-Nb./chrom **NEU!**

Ausführung 366C = Riviera-Eiche-Nb./chrom

Ausführung 391C = Silbergrau-Eiche-Nb./chrom

Ausführung 364C = Macadamia-Nussb.-Nb./chrom

Ausführung 386C = Chocolate-Eiche-Nb./chrom

 nicht einsetzbar auf
Glas- bzw. Spiegelfront

Länge 27 cm

**Ausführung
161**Profilgriff
Farbe wählbarBitte zur Griffausführung 161 die gewünschte
Farbausführung angeben:

Ausführung 301 = alu-matt

Ausführung 302 = chrom

Ausführung 322 = Edelstahl

Ausführung 324 = schwarz

 nicht einsetzbar auf
Glas- bzw. Spiegelfront

Länge 28 cm

**Ausführung
159**Bügelgriff
Farbe wählbarBitte zur Griffausführung 159 die gewünschte
Farbausführung angeben:

Ausführung 301 = alu-matt

Ausführung 302 = chrom

Ausführung 322 = Edelstahl

Ausführung 324 = schwarz

 nicht einsetzbar auf
Glas- bzw. Spiegelfront

Länge 27 cm

**Ausführung
152**Lisenengriff
Farbe wählbarBitte zur Griffausführung 152 die gewünschte
Farbausführung angeben:

Ausführung 301 = alu-matt

Ausführung 302 = chrom

Ausführung 322 = Edelstahl

 nicht einsetzbar auf
Glas- bzw. Spiegelfront

Länge 27 cm

**Ausführung
153**Softbügelgriff
Farbe wählbarBitte zur Griffausführung 153 die gewünschte
Farbausführung angeben:

Ausführung 301 = alu-matt

Ausführung 302 = chrom

Ausführung 322 = Edelstahl

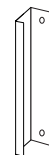

Länge 25 cm

**Ausführung
148**Winkelgriff
Farbe wählbarBitte zur Griffausführung 148 die gewünschte
Farbausführung angeben:

Ausführung 301 = alu-matt

Ausführung 302 = chrom

Ausführung 322 = Edelstahl

Ausführung 324 = schwarz

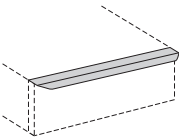
Griff-Sortiment 2B - gegen Aufpreis
 Griffleiste
Farbe wählbar

Länge 40-60 cm

**Ausführung
201**Bitte zur Griffausführung 201 die gewünschte
Farbausführung angeben:

Ausführung 301 = alu-matt

Ausführung 302 = chrom

Ausführung 322 = Edelstahl

Aufsatz-Nachtschrank 2 (mit Einfassung)

1. Farbe des Schubkastens wählen:	2. Korpusfarbe und Farbe der Oberplatte wählen:	Alle Schubkästen mit Teilauszug, Selbsteinzug und Dämpfung Vollauszug gegen Aufpreis Schubkastenhöhe H2 = ca. 19 cm Schubkasteninnenfarbe Leinenoptik Twist
Preisgruppe PG 1 P9 Polarweiß P1 Perla NEU! S9 Seidengrau Y1 Terra L1 Basalt Q9 Jackson-Eiche-Nachbildung M1 Sonoma-Eiche-Nachbildung B1 Platin-Eiche-Nachbildung K1 Artisan-Eiche-Nachbildung NEU! U9 Riviera-Eiche-Nachbildung E9 Silbergrau-Eiche-Nachbildung A1 Macadamia-Nussbaum-Nachbildung C9 Chocolate-Eiche-Nachbildung	P9 Polarweiß P1 Perla NEU! S9 Seidengrau Y1 Terra L1 Basalt Q9 Jackson-Eiche-Nachbildung M1 Sonoma-Eiche-Nachbildung B1 Platin-Eiche-Nachbildung K1 Artisan-Eiche-Nachbildung NEU! U9 Riviera-Eiche-Nachbildung E9 Silbergrau-Eiche-Nachbildung A1 Macadamia-Nussbaum-Nachbildung C9 Chocolate-Eiche-Nachbildung	
Preisgruppe PG 2 G28 Weißglas G30 Perlaglas NEU! G77 Magnoliaglas G71 Seidengrauglas G76 Terraglas G98 Basaltglas	3. Auszug des Schubkastens wählen: TG Schubkästen mit Teilauszug (standard) VG Schubkästen mit Vollauszug (gegen Aufpreis)	
4. Farbe der Griffleiste und Schubkasteneinfassung wählen: 301 alu-matt 302 chrom 322 Edelstahl 324 schwarz		

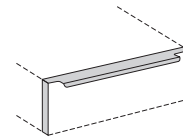

Aufsatz-Nachtschrank 2 - Schubkasten mit Griffleiste 193K und Einfassung

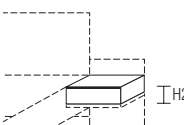
Aufsatz-Nachtschrank	Breite 40 cm	Breite 50 cm	Breite 60 cm	Aufpreis für
zum Aufsetzen auf Panel mit Ablageboden				Schubkästen mit Vollauszug
 1 Schubkasten	B40 H19 T42 N° 41 018 40 PG 1 PG 2	B50 H19 T42 N° 41 018 50 PG 1 PG 2	B60 H19 T42 N° 41 018 60 PG 1 PG 2	95 911
	EUR			



Der Aufsatz-Nachtschrank kann wahlweise auch in Verbindung mit dem nächst breiteren Panel mit Ablageboden eingesetzt werden, z.B. 40 cm Nachtschrank auf 50 cm Ablagepaneel oder 50 cm Nachtschrank auf 60 cm Ablagepaneel. In diesem Fall entsteht eine entsprechende Lücke von ca. 10 cm zwischen Bettseite und Nachtschrank.



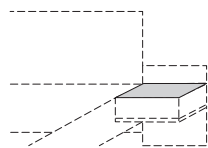

Weitere Nachtschränke finden Sie im Programm **ALEGRO2 STYLE**.

Glas-Oberplatte für Aufsatz-Nachtschrank

Farbausführung wählen:				
Preisgruppe PG 2 G28 Weißglas G30 Perlaglas NEU! G71 Seidengrauglas G76 Terraglas G98 Basaltglas	Preisgruppe PG 4 G129 Weißglas matt G134 Seidengrauglas matt			
Glas-Oberplatte	Breite 40 cm	Breite 50 cm	Breite 60 cm	
für Aufsatz-Nachtschrank				
 Oberplatte aus Sicherheitsglas Stärke 4 mm	B40 T42 N° 49 989 40 PG 2 PG 4	B50 T42 N° 49 989 50 PG 2 PG 4	B60 T42 N° 49 989 60 PG 2 PG 4	
	EUR			

Farbausführung wählen:

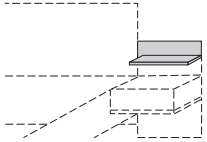
P9 Polarweiß	NEU!	B1 Platin-Eiche-Nachbildung	NEU!
P1 Perla		K1 Artisan-Eiche-Nachbildung	
S9 Seidengrau		U9 Riviera-Eiche-Nachbildung	
Y1 Terra		E9 Silbergrau-Eiche-Nachbildung	
L1 Basalt		A1 Macadamia-Nussbaum-Nachbildung	
Q9 Jackson-Eiche-Nachbildung		C9 Chocolate-Eiche-Nachbildung	
M1 Sonoma-Eiche-Nachbildung			

Paneelaufsätze		Breite 40 cm	Breite 50 cm	Breite 60 cm	
Montage links und/oder rechts auf Paneel		mit Glasboden in Breite 28 cm	mit Glasboden in Breite 38 cm	mit Glasboden in Breite 48 cm	
	Paneelaufsatz mit 6 mm Sicherheits- glasboden 1 Stück	B40 H10 T14 47 111 40	B50 H10 T14 47 111 50	B60 H10 T14 47 111 60	
	N° EUR				
	Paneelaufsatz mit LED-Beleuchtung* mit 6 mm Sicherheits- glasboden 1 Stück	B40 H10 T14 47 112 40	B50 H10 T14 47 112 50	B60 H10 T14 47 112 60	
	N° EUR				

*Dimmbare LED-Beleuchtung (F; BEL134-Wessel), neutralweiß, mit nicht austauschbaren Leuchtmitteln; Bedienung per Schalter an Bettseite

Modellname
ZUBEHÖR

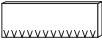
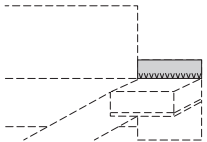

Acrylplatte mit Beleuchtung

Acrylplatte mit Beleuchtung	für Breite 40 cm	für Breite 50 cm	für Breite 60 cm	
zur Montage vor Paneel über Aufsatz- Nachtschrank	Bitte wählen Sie die Acrylplatte immer in der Breite des Nachtschranks			
	B40 H16 Stärke 12 mm 47 024 40	B50 H16 Stärke 12 mm 47 024 50	B60 H16 Stärke 12 mm 47 024 60	
Acrylplatte saniert mit LED-Beleuchtung* 1 Stück	N° EUR			

*Dimmbare LED-Beleuchtung (F; BEL128-Wessel), neutralweiß, mit nicht austauschbaren Leuchtmitteln; Bedienung per Schalter an Bettseite

Modellname
ZUBEHÖR

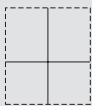
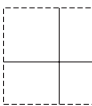
Schubkastenunterteilungen für Aufsatz-Nachtschrank

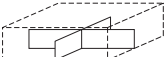

Farbausführung				
X1 Leinenoptik Twist				
Schubkastenunterteilung	für Breite 40 cm	für Breite 50 cm	für Breite 60 cm	
für Schubkastenhöhe H2	B32 H9,5 T34 4 Fächer 	B42 H9,5 T34 4 Fächer 	B52 H9,5 T34 6 Fächer 	
	N° EUR	91 352 40	91 352 50	91 352 60
Schubkasten- unterteilung				



Distanzleisten

Farbausführung wählen:

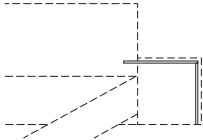
P9 Polarweiß	NEU!	B1 Platin-Eiche-Nachbildung	NEU!
P1 Perla		K1 Artisan-Eiche-Nachbildung	
S9 Seidengrau		U9 Riviera-Eiche-Nachbildung	
Y1 Terra		E9 Silbergrau-Eiche-Nachbildung	
L1 Basalt		A1 Macadamia-Nussbaum-Nachbildung	
Q9 Jackson-Eiche-Nachbildung		C9 Chocolate-Eiche-Nachbildung	
M1 Sonoma-Eiche-Nachbildung			

Die mit * gekennzeichneten Artikel sind nicht in den Farbausführungen M1-Sonoma-Eiche-Nb., K1-Artisan-Eiche-Nb., U9-Riviera-Eiche-Nb. und A1-Macadamia-Nussbaum-Nb. lieferbar.

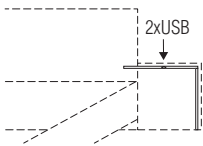
Distanzleisten ohne USB		für Breite 40 cm	für Breite 50 cm	für Breite 60 cm	
Montage links und/oder rechts hinter Paneel					Zusätzlicher Platzbedarf: Betttiefe + 10,5 cm
für Einzel- und Doppelbett 1		B52 H60 T8	B62 H60 T8	B72 H60 T8	
	Distanzleiste ohne USB-Anschluss für Paneel in Höhe 65 cm 1 Stück N° 49 914 40 EUR	49 914 40	49 914 50	49 914 60	
für Einzel- und Doppelbett 2		B52 H54 T8	B62 H54 T8	B72 H54 T8	
	Distanzleiste ohne USB-Anschluss für Paneel in Höhe 58 cm 1 Stück N° 49 927 40* EUR	49 927 40*	49 927 50*	49 927 60*	

Distanzleisten mit USB		für Breite 40 cm	für Breite 50 cm	für Breite 60 cm	
Montage links und/oder rechts hinter Paneel					Zusätzlicher Platzbedarf: Betttiefe + 10,5 cm
für Einzel- und Doppelbett 1		B52 H60 T8	B62 H60 T8	B72 H60 T8	
	Distanzleiste mit 2 USB-Anschlüssen für Paneel in Höhe 65 cm 1 Stück N° 49 915 40 EUR	49 915 40	49 915 50	49 915 60	
für Einzel- und Doppelbett 2		B52 H54 T8	B62 H54 T8	B72 H54 T8	
	Distanzleiste mit 2 USB-Anschlüssen für Paneel in Höhe 58 cm 1 Stück N° 49 928 40* EUR	49 928 40*	49 928 50*	49 928 60*	

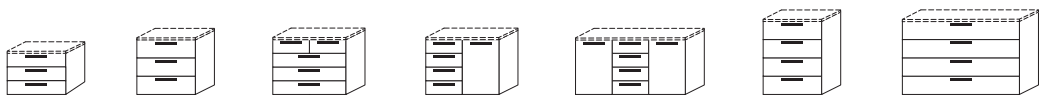



Weitere Nachtschränke sowie Kommoden, Spiegel usw. finden Sie in den Programmen ALEGRO2 und concept me 700.

Bettbänke

Farbausführung wählen:				
P9	Polarweiß	NEU!	B1	Platin-Eiche-Nachbildung
P1	Perla		U9	Riviera-Eiche-Nachbildung
S9	Seidengrau		E9	Silbergrau-Eiche-Nachbildung
Y1	Terra		A1	Macadamia-Nussbaum-Nachbildung
L1	Basalt		C9	Chocolate-Eiche-Nachbildung
Q9	Jackson-Eiche-Nachbildung			
M1	Sonoma-Eiche-Nachbildung			

Die Bettbänke sind nicht lieferbar in der Farbausführung K1-Artisan-Eiche-Nachbildung.

Bettbank ohne Stauraumfach		
		B106 H47 T42
	N°	49 901 00
	Bettbank ohne Stauraumfach EUR	

Bettbank mit Stauraumfach		
		B106 H47 T42
	N°	49 902 00
	Bettbank mit Klappe und Stauraumfach* EUR	

*Stauraumfach (BxHxT 99x18x32 cm)

Polsterauflage für Bettbank

Farbausführung wählen:	
G51	Leder-Nachbildung Weiß
G67	Leder-Nachbildung Perla
G64	Leder-Nachbildung Terra
G65	Leder-Nachbildung Seidengrau
G66	Leder-Nachbildung Basalt
G84	Stoff Amaro grau

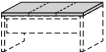
Polsterauflage für Bettbank mit Reißverschluss		
		B106 T42 Stärke 35 mm
	N°	49 919 00
	Polsterauflage für Bettbank Befestigung mit Klettband EUR	



Bettbank ohne Klappe - mit Polsterauflage





Bettbank mit Klappe und Polsterauflage

Griffauswahl für Dreh- und Falttürenschränke

Bitte zu allen Typen angeben, welche Griffausführung gewünscht wird.

Griff-Sortiment 1

 einsetzbar auf allen Türen und Schubkästen Winkelgriff Farbe wählbar	Länge 25 cm Ausführung 148	 nicht einsetzbar auf Schubkästen mit Glas- bzw. Spiegelfront Lisenengriff Farbe wählbar	Länge 27 cm Ausführung 152*
Bitte zur Griffausführung 148 die gewünschte Farbausführung angeben: Ausführung 301 = alu-matt Ausführung 302 = chrom Ausführung 322 = Edelstahl Ausführung 324 = schwarz		 nicht einsetzbar auf Schubkästen mit Glas- bzw. Spiegelfront Softbügelgriff Farbe wählbar	Länge 27 cm Ausführung 153*
		*Bitte zu den Griffausführungen 152 und 153 die gewünschte Farbausführung angeben: Ausführung 301 = alu-matt Ausführung 302 = chrom Ausführung 322 = Edelstahl	

Griff-Sortiment 2 - gegen Aufpreis

 Länge 114 cm** Ausführung 152L Lisenengriff lang Farbe wählbar Bitte zur Griffausführung 152L die gewünschte Farbausführung angeben: Ausführung 301 = alu-matt Ausführung 302 = chrom Ausführung 322 = Edelstahl			
**Der lange Lisenengriff (Ausführung 152L) kann nur bei Dreh- und Falttürenelementen mit durchgehenden Türen verwendet werden; bei kurzen Türen und Schubkästen werden kürzere Griffe (Länge ca. 27 cm, Ausf. 152) eingesetzt.			

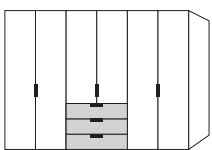
Bestellhinweise für Elemente mit Schubkästen**Schubkästen mit Glas- bzw. Spiegelfront:**

Bei **Schubkästen mit Glas- bzw. Spiegelfront** kann **nur die Griffausführung 148** eingesetzt werden. In diesen Fällen werden dann auch die Schranktüren automatisch mit Griffausführung 148 geliefert.

Die vielfältigen Farbausführungen entnehmen Sie bitte der „Programm-Übersicht concept me 200“.

Preisgruppe PG 1: Dekore
Preisgruppe PG 2: Ristretto Nussbaum, Glanzlack, Gläser glänzend, Kristallspiegel, Grauspiegel
Preisgruppe PG 4: Gläser matt

Alle Schubkästen mit
Teilauszug, Selbsteinzug
und Dämpfung
Vollauszug gegen Aufpreis

Schubkastenhöhe H3 = ca. 25 cm
Rückwände in Stärke 5 mm

Breite 150 cm

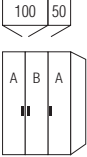
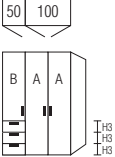
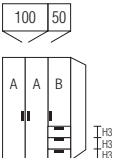
Drehtürenschränke		Höhe 223 cm	Höhe 240 cm	Aufpreise			
mit Soft-Abstoppung Nutztiefe 58 cm				Der Preis pro Artikel ergibt sich aus Basispreis + der Addition der Aufpreise:			
 <p>3-türig 2 Türen A 1 Tür B</p>	N° EUR	B150 H223 T62	B150 H240 T62	Griffe aus Griff-Sortiment 2	95 603		
		75 150 80 Basispreis:	72 150 80 Basispreis:				
		Preisinfo Türen aus <u>gleicher</u> Preisgruppe		PG 1	PG 2	PG 1	PG 2
		EUR	EUR	PG 4	PG 4	je lange Tür in PG 1 je lange Tür in PG 2 je lange Tür in PG 4	95 680 95 680
 <p>3-türig 2 Türen A 1 Tür B 3 Schubkästen links</p>	N° EUR	B150 H223 T62	B150 H240 T62	Griffe aus Griff-Sortiment 2 Schubkästen mit Vollauszug	95 602 95 713		
		75 150 85 Basispreis:	72 150 85 Basispreis:				
		Preisinfo Türen und Schubkästen aus <u>gleicher</u> Preisgruppe		PG 1	PG 2	PG 1	PG 2
		EUR	EUR	PG 4	PG 4	je lange Tür in PG 1 je lange Tür in PG 2 je lange Tür in PG 4 je kurze Tür in PG 1 je kurze Tür in PG 2 je kurze Tür in PG 4	95 680 95 680 95 689 95 689
 <p>3-türig 2 Türen A 1 Tür B 3 Schubkästen rechts</p>	N° EUR	B150 H223 T62	B150 H240 T62	Griffe aus Griff-Sortiment 2 Schubkästen mit Vollauszug	95 602 95 713		
		75 150 86 Basispreis:	72 150 86 Basispreis:				
		Preisinfo Tür und Schubkästen aus <u>gleicher</u> Preisgruppe		PG 1	PG 2	PG 1	PG 2
		EUR	EUR	PG 4	PG 4	je lange Tür in PG 1 je lange Tür in PG 2 je lange Tür in PG 4 je kurze Tür in PG 1 je kurze Tür in PG 2 je kurze Tür in PG 4	95 680 95 680 95 689 95 689
				Schubkästen 3er-Set in PG 1 Schubkästen 3er-Set in PG 2 Schubkästen 3er-Set in PG 4	95 630 95 630 95 630		





Die vielfältigen Farbausführungen entnehmen Sie bitte der „Programm-Übersicht concept me 200“.

Preisgruppe PG 1: Dekore
 Preisgruppe PG 2: Ristretto Nussbaum, Glanzlack, Gläser glänzend, Kristallspiegel, Grauspiegel
 Preisgruppe PG 4: Gläser matt

Alle Schubkästen mit
 Teilauszug, Selbsteinzug
 und Dämpfung
 Vollauszug gegen Aufpreis

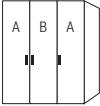
Schubkastenhöhe H3 = ca. 25 cm
 Rückwände in Stärke 5 mm

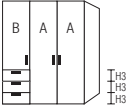
Breite 180 cm

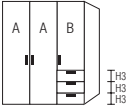
Drehtürenschränke		Höhe 223 cm	Höhe 240 cm	Aufpreise	
mit Soft-Abstoppung Nutztiefe 58 cm				Der Preis pro Artikel ergibt sich aus Basispreis + der Addition der Aufpreise:	
		B180 H223 T62	B180 H240 T62	Griffe aus Griff-Sortiment 2	95 603
	N°	75 180 80	72 180 80		
	EUR	Basispreis:	Basispreis:		
		Preisinfo Türen aus <u>gleicher</u> Preisgruppe			
	EUR	PG 1	PG 2	PG 1	PG 2
	EUR	PG 4	PG 4	je lange Tür in PG 1 je lange Tür in PG 2 je lange Tür in PG 4	95 680 95 680 95 680
3-türig 2 Türen A 1 Tür B					
		B180 H223 T62	B180 H240 T62	Griffe aus Griff-Sortiment 2 Schubkästen mit Vollauszug	95 602 95 713
	N°	75 180 85	72 180 85		
	EUR	Basispreis:	Basispreis:		
		Preisinfo Türen und Schubkästen aus <u>gleicher</u> Preisgruppe			
	EUR	PG 1	PG 2	PG 1	PG 2
	EUR	PG 4	PG 4	je lange Tür in PG 1 je lange Tür in PG 2 je lange Tür in PG 4 je kurze Tür in PG 1 je kurze Tür in PG 2 je kurze Tür in PG 4	95 680 95 680 95 680 95 689 95 689 95 689
3-türig 2 Türen A 1 Tür B 3 Schubkästen links				Schubkästen 3er-Set in PG 1 Schubkästen 3er-Set in PG 2 Schubkästen 3er-Set in PG 4	95 630 95 630 95 630
		B180 H223 T62	B180 H240 T62	Griffe aus Griff-Sortiment 2 Schubkästen mit Vollauszug	95 602 95 713
	N°	75 180 86	72 180 86		
	EUR	Basispreis:	Basispreis:		
		Preisinfo Tür und Schubkästen aus <u>gleicher</u> Preisgruppe			
	EUR	PG 1	PG 2	PG 1	PG 2
	EUR	PG 4	PG 4	je lange Tür in PG 1 je lange Tür in PG 2 je lange Tür in PG 4 je kurze Tür in PG 1 je kurze Tür in PG 2 je kurze Tür in PG 4	95 680 95 680 95 680 95 689 95 689 95 689
3-türig 2 Türen A 1 Tür B 3 Schubkästen rechts				Schubkästen 3er-Set in PG 1 Schubkästen 3er-Set in PG 2 Schubkästen 3er-Set in PG 4	95 630 95 630 95 630

Die vielfältigen Farbausführungen entnehmen Sie bitte der „Programm-Übersicht concept me 200“.

Preisgruppe PG 1: Dekore
 Preisgruppe PG 2: Ristretto Nussbaum, Glanzlack, Gläser glänzend, Kristallspiegel, Grauspiegel
 Preisgruppe PG 4: Gläser matt

Alle Schubkästen mit
 Teilauszug, Selbsteinzug
 und Dämpfung
 Vollauszug gegen Aufpreis

Schubkastenhöhe H3 = ca. 25 cm
 Rückwände in Stärke 5 mm

Breite 200 cm

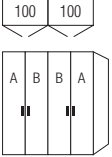
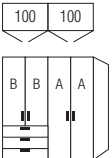
Drehtürenschränke		Höhe 223 cm	Höhe 240 cm	Aufpreise	
mit Soft-Abstoppung Nutztiefe 58 cm				Der Preis pro Artikel ergibt sich aus Basispreis + der Addition der Aufpreise:	
	N°	B200 H223 T62	B200 H240 T62	Griffe aus Griff-Sortiment 2	95 604
	EUR	75 200 80 Basispreis:	72 200 80 Basispreis:		
4-türig 2 Türen A 2 Türen B		Preisinfo Türen aus <u>gleicher</u> Preisgruppe			
	EUR	PG 1	PG 2	PG 1	PG 2
	EUR	PG 4	PG 4	je lange Tür in PG 1 je lange Tür in PG 2 je lange Tür in PG 4	95 680 95 680
	N°	B200 H223 T62	B200 H240 T62	Griffe aus Griff-Sortiment 2	95 602
	EUR	75 200 84 Basispreis:	72 200 84 Basispreis:	Schubkästen mit Vollauszug	95 713
4-türig 2 Türen A 2 Türen B 3 Schubkästen links		Preisinfo Türen und Schubkästen aus <u>gleicher</u> Preisgruppe		je lange Tür in PG 1 je lange Tür in PG 2 je lange Tür in PG 4	95 680 95 680
	EUR	PG 1	PG 2	PG 1	PG 2
	EUR	PG 4	PG 4	je kurze Tür in PG 1 je kurze Tür in PG 2 je kurze Tür in PG 4	95 689 95 689
	EUR	PG 4	PG 4	Schubkästen 3er-Set in PG 1 Schubkästen 3er-Set in PG 2 Schubkästen 3er-Set in PG 4	95 631 95 631

Schrank kann auch spiegel-
bildlich montiert werden!

Die vielfältigen Farbausführungen entnehmen Sie bitte der „Programm-Übersicht concept me 200“.

Preisgruppe PG 1: Dekore
 Preisgruppe PG 2: Ristretto Nussbaum, Glanzlack, Gläser glänzend, Kristallspiegel, Grauspiegel
 Preisgruppe PG 4: Gläser matt

Alle Schubkästen mit
 Teilauszug, Selbsteinzug
 und Dämpfung
 Vollauszug gegen Aufpreis

Schubkastenhöhe H3 = ca. 25 cm
 Rückwände in Stärke 5 mm

Breite 200 cm

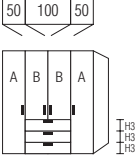
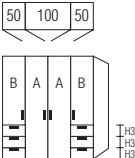
Drehtürenschränke		Höhe 223 cm	Höhe 240 cm	Aufpreise		
mit Soft-Abstopfung Nutztiefe 58 cm				Der Preis pro Artikel ergibt sich aus Basispreis + der Addition der Aufpreise:		
 <p>4-türig 2 Türen A 2 Türen B 3 Schubkästen mittig</p>	N°	B200 H223 T62 75 200 81 Basispreis:	B200 H240 T62 72 200 81 Basispreis:	Griffe aus Griff-Sortiment 2	95 602	
	EUR			Schubkästen mit Vollauszug	95 713	
					je lange Tür in PG 1 je lange Tür in PG 2 je lange Tür in PG 4	95 680 95 680
	EUR		Preisinfo Türen und Schubkästen aus gleicher Preisgruppe PG 1 PG 2 PG 1 PG 2		je kurze Tür in PG 1 je kurze Tür in PG 2 je kurze Tür in PG 4	95 689 95 689
EUR		PG 4	PG 4	Schubkästen 3er-Set in PG 1 Schubkästen 3er-Set in PG 2 Schubkästen 3er-Set in PG 4	95 631 95 631	
 <p>4-türig 2 Türen A 2 Türen B je 3 Schubkästen links und rechts</p>	N°	B200 H223 T62 75 200 83 Basispreis:	B200 H240 T62 72 200 83 Basispreis:	Griffe aus Griff-Sortiment 2	95 602	
	EUR			Schubkästen mit Vollauszug	95 716	
					je lange Tür in PG 1 je lange Tür in PG 2 je lange Tür in PG 4	95 680 95 680
	EUR		Preisinfo Türen und Schubkästen aus gleicher Preisgruppe PG 1 PG 2 PG 1 PG 2		je kurze Tür in PG 1 je kurze Tür in PG 2 je kurze Tür in PG 4	95 689 95 689
EUR		PG 4	PG 4	Schubkästen 3er-Set in PG 1 Schubkästen 3er-Set in PG 2 Schubkästen 3er-Set in PG 4	95 630 95 630	

Drehtüren-Kompletttschränke

Die vielfältigen Farbausführungen entnehmen Sie bitte der „Programm-Übersicht concept me 200“.

Preisgruppe PG 1: Dekore
Preisgruppe PG 2: Ristretto Nussbaum, Glanzlack, Gläser glänzend, Kristallspiegel, Grauspiegel
Preisgruppe PG 4: Gläser matt

Alle Schubkästen mit Teilauszug, Selbsteinzug und Dämpfung
Vollauszug gegen Aufpreis

Schubkastenhöhe H3 = ca. 25 cm
Rückwände in Stärke 5 mm

Breite 240 cm

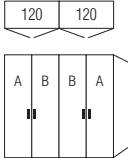
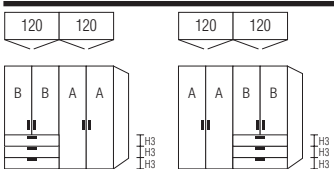
Drehtürenschränke		Höhe 223 cm	Höhe 240 cm	Aufpreise	
mit Soft-Abstoppung Nutztiefe 58 cm				Der Preis pro Artikel ergibt sich aus Basispreis + der Addition der Aufpreise:	
	N°	B240 H223 T62 75 240 80 Basispreis:	B240 H240 T62 72 240 80 Basispreis:	Griffe aus Griff-Sortiment 2	95 604
4-türig 2 Türen A 2 Türen B	EUR	Preisinfo Türen aus gleicher Preisgruppe			
	EUR	PG 1	PG 2	PG 1	PG 2
	EUR	PG 4	PG 4	je lange Tür in PG 1 je lange Tür in PG 2 je lange Tür in PG 4	95 680 95 680
	N°	B240 H223 T62 75 240 84 Basispreis:	B240 H240 T62 72 240 84 Basispreis:	Griffe aus Griff-Sortiment 2 Schubkästen mit Vollauszug	95 602 95 713
Schrank kann auch spiegelbildlich montiert werden!	EUR	Preisinfo Türen und Schubkästen aus gleicher Preisgruppe		je lange Tür in PG 1 je lange Tür in PG 2 je lange Tür in PG 4	95 680 95 680
4-türig 2 Türen A 2 Türen B 3 Schubkästen links	EUR	PG 1	PG 2	PG 1	PG 2
	EUR	PG 4	PG 4	je kurze Tür in PG 1 je kurze Tür in PG 2 je kurze Tür in PG 4 Schubkästen 3er-Set in PG 1 Schubkästen 3er-Set in PG 2 Schubkästen 3er-Set in PG 4	95 689 95 689 95 631 95 631

Die vielfältigen Farbausführungen entnehmen Sie bitte der „Programm-Übersicht concept me 200“.

Preisgruppe PG 1: Dekore
 Preisgruppe PG 2: Ristretto Nussbaum, Glanzlack, Gläser glänzend, Kristallspiegel, Grauspiegel
 Preisgruppe PG 4: Gläser matt

Alle Schubkästen mit
 Teilauszug, Selbsteinzug
 und Dämpfung
 Vollauszug gegen Aufpreis

Schubkastenhöhe H3 = ca. 25 cm
 Rückwände in Stärke 5 mm

Breite 240 cm

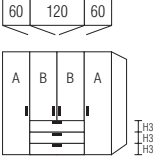
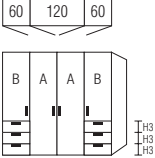
Drehtürenschränke		Höhe 223 cm	Höhe 240 cm	Aufpreise	
mit Soft-Abstoppung Nutztiefe 58 cm				Der Preis pro Artikel ergibt sich aus Basispreis + der Addition der Aufpreise:	
		B240 H223 T62	B240 H240 T62	Griffe aus Griff-Sortiment 2	95 602
	N°	75 240 81	72 240 81	Schubkästen mit Vollauszug	95 713
	EUR	Basispreis:	Basispreis:		
4-türig 2 Türen A 2 Türen B 3 Schubkästen mittig		Preisinfo Türen und Schubkästen aus gleicher Preisgruppe		je lange Tür in PG 1	
	EUR	PG 1	PG 2	je lange Tür in PG 2	95 680
	EUR	PG 4	PG 4	je lange Tür in PG 4	95 680
	EUR			je kurze Tür in PG 1	
	EUR			je kurze Tür in PG 2	95 689
	EUR			je kurze Tür in PG 4	95 689
	EUR			Schubkästen 3er-Set in PG 1	
	EUR			Schubkästen 3er-Set in PG 2	95 631
	EUR			Schubkästen 3er-Set in PG 4	95 631
		B240 H223 T62	B240 H240 T62	Griffe aus Griff-Sortiment 2	95 602
	N°	75 240 83	72 240 83	Schubkästen mit Vollauszug	95 716
	EUR	Basispreis:	Basispreis:		
4-türig 2 Türen A 2 Türen B je 3 Schubkästen links und rechts		Preisinfo Türen und Schubkästen aus gleicher Preisgruppe		je lange Tür in PG 1	
	EUR	PG 1	PG 2	je lange Tür in PG 2	95 680
	EUR	PG 4	PG 4	je lange Tür in PG 4	95 680
	EUR			je kurze Tür in PG 1	
	EUR			je kurze Tür in PG 2	95 689
	EUR			je kurze Tür in PG 4	95 689
	EUR			Schubkästen 3er-Set in PG 1	
	EUR			Schubkästen 3er-Set in PG 2	95 630
	EUR			Schubkästen 3er-Set in PG 4	95 630



Die vielfältigen Farbausführungen entnehmen Sie bitte der „Programm-Übersicht concept me 200“.

Preisgruppe PG 1: Dekore
 Preisgruppe PG 2: Ristretto Nussbaum, Glanzlack, Gläser glänzend, Kristallspiegel, Grauspiegel
 Preisgruppe PG 4: Gläser matt

Alle Schubkästen mit
 Teilauszug, Selbsteinzug
 und Dämpfung
 Vollauszug gegen Aufpreis

Schubkastenhöhe H3 = ca. 25 cm
 Rückwände in Stärke 5 mm

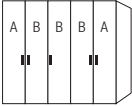
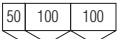
Breite 250 cm

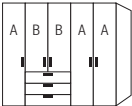
Drehtürenschränke		Höhe 223 cm	Höhe 240 cm	Aufpreise	
mit Soft-Abstoppung Nutztiefe 58 cm				Der Preis pro Artikel ergibt sich aus Basispreis + der Addition der Aufpreise:	
		B250 H223 T62	B250 H240 T62	Griffe aus Griff-Sortiment 2	95 605
	N°	75 250 80	72 250 80		
	EUR	Basispreis:	Basispreis:		
5-türig 2 Türen A 3 Türen B		Preisinfo Türen aus <u>gleicher</u> Preisgruppe			
	EUR	PG 1	PG 2	PG 1	PG 2
	EUR	PG 4	PG 4	je lange Tür in PG 1 je lange Tür in PG 2 je lange Tür in PG 4	95 680 95 680
		B250 H223 T62	B250 H240 T62	Griffe aus Griff-Sortiment 2	95 603
		B250 H223 T62	B250 H240 T62	Schubkästen mit Vollauszug	95 713
	N°	75 250 85	72 250 85		
	EUR	Basispreis:	Basispreis:		
5-türig 3 Türen A 2 Türen B 3 Schubkästen links		Preisinfo Türen und Schubkästen aus <u>gleicher</u> Preisgruppe		je lange Tür in PG 1 je lange Tür in PG 2 je lange Tür in PG 4	95 680 95 680
	EUR	PG 1	PG 2	PG 1	PG 2
	EUR	PG 4	PG 4	je kurze Tür in PG 1 je kurze Tür in PG 2 je kurze Tür in PG 4	95 689 95 689
	EUR	PG 4	PG 4	Schubkästen 3er-Set in PG 1 Schubkästen 3er-Set in PG 2 Schubkästen 3er-Set in PG 4	95 631 95 631

Schrank kann alternativ
 auch so montiert werden!





Die vielfältigen Farbausführungen entnehmen Sie bitte der „Programm-Übersicht concept me 200“.

Preisgruppe PG 1: Dekore
 Preisgruppe PG 2: Ristretto Nussbaum, Glanzlack, Gläser glänzend, Kristallspiegel, Grauspiegel
 Preisgruppe PG 4: Gläser matt

Alle Schubkästen mit
 Teilauszug, Selbsteinzug
 und Dämpfung
 Vollauszug gegen Aufpreis

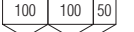
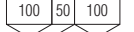
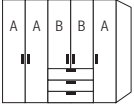
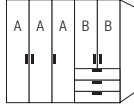
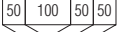
Schubkastenhöhe H3 = ca. 25 cm
 Rückwände in Stärke 5 mm

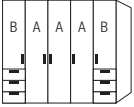
Breite 250 cm





Drehtürenschränke		Höhe 223 cm	Höhe 240 cm	Aufpreise	
mit Soft-Abstoppung Nutztiefe 58 cm				Der Preis pro Artikel ergibt sich aus Basispreis + der Addition der Aufpreise:	
		B250 H223 T62	B250 H240 T62	Griffe aus Griff-Sortiment 2	95 603
		75 250 86 Basispreis:	72 250 86 Basispreis:	Schubkästen mit Vollauszug	95 713
N°				je lange Tür in PG 1	
EUR				je lange Tür in PG 2	95 680
				je lange Tür in PG 4	95 680
		Preisinfo		je kurze Tür in PG 1	
		Türen und Schubkästen aus gleicher Preisgruppe		je kurze Tür in PG 2	95 689
		PG 1	PG 2	je kurze Tür in PG 4	95 689
EUR				Schubkästen 3er-Set in PG 1	
		PG 4	PG 4	Schubkästen 3er-Set in PG 2	95 631
EUR				Schubkästen 3er-Set in PG 4	95 631
		B250 H223 T62	B250 H240 T62	Griffe aus Griff-Sortiment 2	95 603
		75 250 83 Basispreis:	72 250 83 Basispreis:	Schubkästen mit Vollauszug	95 716
N°				je lange Tür in PG 1	
EUR				je lange Tür in PG 2	95 680
				je lange Tür in PG 4	95 680
		Preisinfo		je kurze Tür in PG 1	
		Türen und Schubkästen aus gleicher Preisgruppe		je kurze Tür in PG 2	95 689
		PG 1	PG 2	je kurze Tür in PG 4	95 689
EUR				Schubkästen 3er-Set in PG 1	
		PG 4	PG 4	Schubkästen 3er-Set in PG 2	95 630
EUR				Schubkästen 3er-Set in PG 4	95 630

Die vielfältigen Farbausführungen entnehmen Sie bitte der „Programm-Übersicht concept me 200“.

Rückwände in Stärke 5 mm

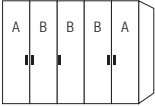
Preisgruppe PG 1: Dekore
 Preisgruppe PG 2: Ristretto Nussbaum, Glanzlack, Gläser glänzend, Kristallspiegel, Grauspiegel
 Preisgruppe PG 4: Gläser matt

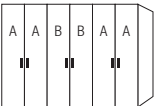
Breite 300 cm

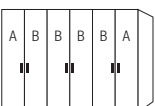
Drehtürenschränke		Höhe 223 cm	Höhe 240 cm	Aufpreise	
mit Soft-Abstoppung Nutztiefe 58 cm				Der Preis pro Artikel ergibt sich aus Basispreis + der Addition der Aufpreise:	
		B300 H223 T62	B300 H240 T62	Griffe aus Griff-Sortiment 2	95 605
	N°	75 302 80	72 302 80		
	EUR	Basispreis:	Basispreis:		
5-türig 2 Türen A 3 Türen B		Preisinfo Türen aus <u>gleicher</u> Preisgruppe			
	EUR	PG 1	PG 2	PG 1	PG 2
	EUR	PG 4	PG 4	je lange Tür in PG 1 je lange Tür in PG 2 je lange Tür in PG 4	95 680 95 680
		B300 H223 T62	B300 H240 T62	Griffe aus Griff-Sortiment 2	95 606
	N°	75 300 80	72 300 80		
	EUR	Basispreis:	Basispreis:		
6-türig 4 Türen A 2 Türen B		Preisinfo Türen aus <u>gleicher</u> Preisgruppe			
	EUR	PG 1	PG 2	PG 1	PG 2
	EUR	PG 4	PG 4	je lange Tür in PG 1 je lange Tür in PG 2 je lange Tür in PG 4	95 680 95 680
		B300 H223 T62	B300 H240 T62	Griffe aus Griff-Sortiment 2	95 606
	N°	75 301 80	72 301 80		
	EUR	Basispreis:	Basispreis:		
6-türig 2 Türen A 4 Türen B		Preisinfo Türen aus <u>gleicher</u> Preisgruppe			
	EUR	PG 1	PG 2	PG 1	PG 2
	EUR	PG 4	PG 4	je lange Tür in PG 1 je lange Tür in PG 2 je lange Tür in PG 4	95 680 95 680

Die vielfältigen Farbausführungen entnehmen Sie bitte der „Programm-Übersicht concept me 200“.

Preisgruppe PG 1: Dekore
 Preisgruppe PG 2: Ristretto Nussbaum, Glanzlack, Gläser glänzend, Kristallspiegel, Grauspiegel
 Preisgruppe PG 4: Gläser matt

Alle Schubkästen mit
 Teilauszug, Selbsteinzug
 und Dämpfung
 Vollauszug gegen Aufpreis

Schubkastenhöhe H3 = ca. 25 cm
 Rückwände in Stärke 5 mm

Breite 300 cm

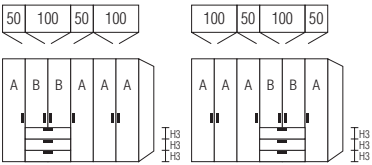
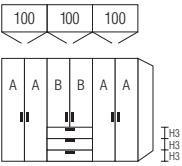
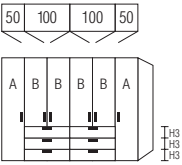
Drehtürenschränke		Höhe 223 cm	Höhe 240 cm	Aufpreise	
mit Soft-Abstoppung Nutztiefe 58 cm				Der Preis pro Artikel ergibt sich aus Basispreis + der Addition der Aufpreise:	
	N°	B300 H223 T62	B300 H240 T62	Griffe aus Griff-Sortiment 2	95 604
	EUR	75 300 85 Basispreis:	72 300 85 Basispreis:	Schubkästen mit Vollauszug	95 713
Schränk kann auch spiegel- bildlich montiert werden!				je lange Tür in PG 1	
6-türig 4 Türen A 2 Türen B 3 Schubkästen links		Preisinfo Türen und Schubkästen aus gleicher Preisgruppe		je lange Tür in PG 2	95 680
EUR	PG 1	PG 2	PG 1	PG 2	95 689
EUR	PG 4	PG 4	PG 4	je kurze Tür in PG 4	95 689
				Schubkästen 3er-Set in PG 1	
				Schubkästen 3er-Set in PG 2	95 631
				Schubkästen 3er-Set in PG 4	95 631
	N°	B300 H223 T62	B300 H240 T62	Griffe aus Griff-Sortiment 2	95 604
	EUR	75 300 81 Basispreis:	72 300 81 Basispreis:	Schubkästen mit Vollauszug	95 713
6-türig 4 Türen A 2 Türen B 3 Schubkästen mittig		Preisinfo Türen und Schubkästen aus gleicher Preisgruppe		je lange Tür in PG 1	
EUR	PG 1	PG 2	PG 1	PG 2	95 680
EUR	PG 4	PG 4	PG 4	je lange Tür in PG 4	95 680
				je kurze Tür in PG 1	
				je kurze Tür in PG 2	95 689
				je kurze Tür in PG 4	95 689
				Schubkästen 3er-Set in PG 1	
				Schubkästen 3er-Set in PG 2	95 631
				Schubkästen 3er-Set in PG 4	95 631
	N°	B300 H223 T62	B300 H240 T62	Griffe aus Griff-Sortiment 2	95 602
	EUR	75 300 82 Basispreis:	72 300 82 Basispreis:	Schubkästen mit Vollauszug	95 716
6-türig 2 Türen A 4 Türen B 6 Schubkästen mittig		Preisinfo Türen und Schubkästen aus gleicher Preisgruppe		je lange Tür in PG 1	
EUR	PG 1	PG 2	PG 1	PG 2	95 680
EUR	PG 4	PG 4	PG 4	je lange Tür in PG 4	95 680
				je kurze Tür in PG 1	
				je kurze Tür in PG 2	95 689
				je kurze Tür in PG 4	95 689
				Schubkästen 3er-Set in PG 1	
				Schubkästen 3er-Set in PG 2	95 631
				Schubkästen 3er-Set in PG 4	95 631



Die vielfältigen Farbausführungen entnehmen Sie bitte der „Programm-Übersicht concept me 200“.

Preisgruppe PG 1: Dekore
 Preisgruppe PG 2: Ristretto Nussbaum, Glanzlack, Gläser glänzend, Kristallspiegel, Grauspiegel
 Preisgruppe PG 4: Gläser matt

Alle Schubkästen mit
 Teilauszug, Selbsteinzug
 und Dämpfung
 Vollauszug gegen Aufpreis

Schubkastenhöhe H3 = ca. 25 cm
 Rückwände in Stärke 5 mm

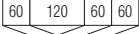
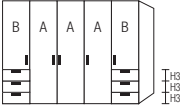
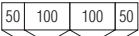
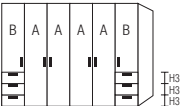
Breite 300 cm

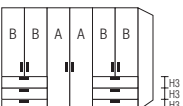
Drehtürenschränke		Höhe 223 cm	Höhe 240 cm	Aufpreise	
mit Soft-Abstoppung Nutztiefe 58 cm				Der Preis pro Artikel ergibt sich aus Basispreis + der Addition der Aufpreise:	
		B300 H223 T62	B300 H240 T62	Griffe aus Griff-Sortiment 2	95 603
	N°	75 302 83	72 302 83	Schubkästen mit Vollauszug	95 716
	EUR	Basispreis:	Basispreis:		
5-türig 3 Türen A 2 Türen B je 3 Schubkästen links und rechts		Preisinfo Türen und Schubkästen aus gleicher Preisgruppe		je lange Tür in PG 1	95 680
	EUR	PG 1	PG 2	je lange Tür in PG 2	95 680
	EUR	PG 4	PG 4	je lange Tür in PG 4	95 689
				je kurze Tür in PG 1	95 689
				je kurze Tür in PG 2	95 689
				je kurze Tür in PG 4	95 689
				Schubkästen 3er-Set in PG 1	95 630
				Schubkästen 3er-Set in PG 2	95 630
				Schubkästen 3er-Set in PG 4	95 630
		B300 H223 T62	B300 H240 T62	Griffe aus Griff-Sortiment 2	95 604
	N°	75 300 83	72 300 83	Schubkästen mit Vollauszug	95 716
	EUR	Basispreis:	Basispreis:		
6-türig 4 Türen A 2 Türen B je 3 Schubkästen links und rechts		Preisinfo Türen und Schubkästen aus gleicher Preisgruppe		je lange Tür in PG 1	95 680
	EUR	PG 1	PG 2	je lange Tür in PG 2	95 680
	EUR	PG 4	PG 4	je lange Tür in PG 4	95 689
				je kurze Tür in PG 1	95 689
				je kurze Tür in PG 2	95 689
				je kurze Tür in PG 4	95 689
				Schubkästen 3er-Set in PG 1	95 630
				Schubkästen 3er-Set in PG 2	95 630
				Schubkästen 3er-Set in PG 4	95 630
		B300 H223 T62	B300 H240 T62	Griffe aus Griff-Sortiment 2	95 602
	N°	75 301 83	72 301 83	Schubkästen mit Vollauszug	95 716
	EUR	Basispreis:	Basispreis:		
6-türig 2 Türen A 4 Türen B je 3 Schubkästen links und rechts		Preisinfo Türen und Schubkästen aus gleicher Preisgruppe		je lange Tür in PG 1	95 680
	EUR	PG 1	PG 2	je lange Tür in PG 2	95 680
	EUR	PG 4	PG 4	je lange Tür in PG 4	95 689
				je kurze Tür in PG 1	95 689
				je kurze Tür in PG 2	95 689
				je kurze Tür in PG 4	95 689
				Schubkästen 3er-Set in PG 1	95 631
				Schubkästen 3er-Set in PG 2	95 631
				Schubkästen 3er-Set in PG 4	95 631

Die vielfältigen Farbausführungen entnehmen Sie bitte der „Programm-Übersicht concept me 200“.

Preisgruppe PG 1: Dekore
Preisgruppe PG 2: Ristretto Nussbaum, Glanzlack, Gläser glänzend, Kristallspiegel, Grauspiegel
Preisgruppe PG 4: Gläser matt

Alle Schubkästen mit
Teilauszug, Selbstzug
und Dämpfung
Vollauszug gegen Aufpreis

Schubkastenhöhe H3 = ca. 25 cm
Rückwände in Stärke 5 mm

Breite 320 cm

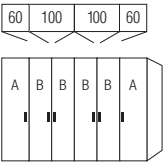
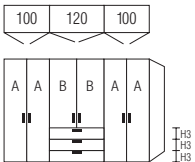
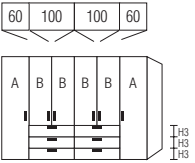
Drehtürenschränke		Höhe 223 cm	Höhe 240 cm	Aufpreise	
mit Soft-Abstoppung Nutztiefe 58 cm				Der Preis pro Artikel ergibt sich aus Basispreis + der Addition der Aufpreise:	
		B320 H223 T62	B320 H240 T62	Griffe aus Griff-Sortiment 2	95 606
N°		75 320 80	72 320 80		
EUR		Basispreis:	Basispreis:		
		Preisinfo Türen aus <u>gleicher</u> Preisgruppe			
EUR		PG 1	PG 2	PG 1	PG 2
EUR		PG 4	PG 4	je lange Tür in PG 1 je lange Tür in PG 2 je lange Tür in PG 4	95 680 95 680
					95 680
		B320 H223 T62	B320 H240 T62	Griffe aus Griff-Sortiment 2 Schubkästen mit Vollauszug	95 604 95 713
N°		75 320 81	72 320 81		
EUR		Basispreis:	Basispreis:		
		Preisinfo Türen und Schubkästen aus <u>gleicher</u> Preisgruppe			
EUR		PG 1	PG 2	PG 1	PG 2
EUR		PG 4	PG 4	je kurze Tür in PG 1 je kurze Tür in PG 2 je kurze Tür in PG 4	95 680 95 680 95 689 95 689
				Schubkästen 3er-Set in PG 1 Schubkästen 3er-Set in PG 2 Schubkästen 3er-Set in PG 4	95 631 95 631 95 631
		B320 H223 T62	B320 H240 T62	Griffe aus Griff-Sortiment 2 Schubkästen mit Vollauszug	95 602 95 716
N°		75 320 82	72 320 82		
EUR		Basispreis:	Basispreis:		
		Preisinfo Türen und Schubkästen aus <u>gleicher</u> Preisgruppe			
EUR		PG 1	PG 2	PG 1	PG 2
EUR		PG 4	PG 4	je lange Tür in PG 1 je lange Tür in PG 2 je lange Tür in PG 4	95 680 95 680 95 680
				je kurze Tür in PG 1 je kurze Tür in PG 2 je kurze Tür in PG 4	95 689 95 689 95 689
				Schubkästen 3er-Set in PG 1 Schubkästen 3er-Set in PG 2 Schubkästen 3er-Set in PG 4	95 631 95 631 95 631

Die vielfältigen Farbausführungen entnehmen Sie bitte der „Programm-Übersicht concept me 200“.

Preisgruppe PG 1: Dekore
 Preisgruppe PG 2: Ristretto Nussbaum, Glanzlack, Gläser glänzend, Kristallspiegel, Grauspiegel
 Preisgruppe PG 4: Gläser matt

Alle Schubkästen mit
 Teilauszug, Selbsteinzug
 und Dämpfung
 Vollauszug gegen Aufpreis

Schubkastenhöhe H3 = ca. 25 cm
 Rückwände in Stärke 5 mm

Breite 320 cm

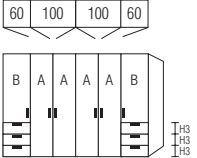
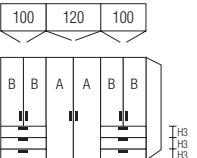
Drehtürenschränke		Höhe 223 cm	Höhe 240 cm	Aufpreise	
mit Soft-Abstoppung Nutztiefe 58 cm				Der Preis pro Artikel ergibt sich aus Basispreis + der Addition der Aufpreise:	
 <p>6-türig 4 Türen A 2 Türen B je 3 Schubkästen links und rechts</p>		B320 H223 T62 N° 75 320 83 Basispreis:	B320 H240 T62 N° 72 320 83 Basispreis:	Griffe aus Griff-Sortiment 2 Schubkästen mit Vollauszug	95 604 95 716
EUR				je lange Tür in PG 1 je lange Tür in PG 2 je lange Tür in PG 4	95 680 95 680
		Preisinfo Türen und Schubkästen aus gleicher Preisgruppe		je kurze Tür in PG 1 je kurze Tür in PG 2 je kurze Tür in PG 4	95 689 95 689
EUR		PG 1	PG 2	G 1	PG 2
EUR		PG 4		PG 4	
				Schubkästen 3er-Set in PG 1 Schubkästen 3er-Set in PG 2 Schubkästen 3er-Set in PG 4	95 630 95 630
					95 630
 <p>6-türig 2 Türen A 4 Türen B je 3 Schubkästen links und rechts</p>		B320 H223 T62 N° 75 321 83 Basispreis:	B320 H240 T62 N° 72 321 83 Basispreis:	Griffe aus Griff-Sortiment 2 Schubkästen mit Vollauszug	95 602 95 716
EUR				je lange Tür in PG 1 je lange Tür in PG 2 je lange Tür in PG 4	95 680 95 680
		Preisinfo Türen und Schubkästen aus gleicher Preisgruppe		je kurze Tür in PG 1 je kurze Tür in PG 2 je kurze Tür in PG 4	95 689 95 689
EUR		PG 1	PG 2	PG 1	PG 2
EUR		PG 4		PG 4	
				Schubkästen 3er-Set in PG 1 Schubkästen 3er-Set in PG 2 Schubkästen 3er-Set in PG 4	95 631 95 631
					95 631

Die vielfältigen Farbausführungen entnehmen Sie bitte der „Programm-Übersicht concept me 200“.

Rückwände in Stärke 5 mm

Preisgruppe PG 1: Dekore
 Preisgruppe PG 2: Ristretto Nussbaum, Glanzlack, Gläser glänzend, Kristallspiegel, Grauspiegel
 Preisgruppe PG 4: Gläser matt

Breite 200 + 250 cm (Panorama)

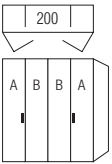
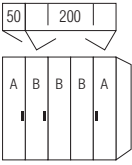
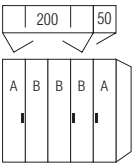
Falldüren-Panoramaschränke		Höhe 223 cm	Höhe 240 cm	Aufpreise	
Drehtürenelemente mit Soft-Abstoppung Nutztiefe 58 cm				Der Preis pro Artikel ergibt sich aus Basispreis + der Addition der Aufpreise:	
 <p>4-türig 2 Türen A 2 Türen B</p>	N°	B200 H223 T62	B200 H240 T62	Griffe aus Griff-Sortiment 2	95 602
	EUR	85 200 80 Basispreis:	82 200 80 Basispreis:		
		Preisinfo Türen aus <u>gleicher</u> Preisgruppe			
EUR		PG 1	PG 2	PG 1	PG 2
EUR		PG 4	PG 4	je lange Tür in PG 1 je lange Tür in PG 2 je lange Tür in PG 4	95 680 95 680
 <p>5-türig 2 Türen A 3 Türen B</p>	N°	B250 H223 T62	B250 H240 T62	Griffe aus Griff-Sortiment 2	95 603
	EUR	85 250 80 Basispreis:	82 250 80 Basispreis:		
		Preisinfo Türen aus <u>gleicher</u> Preisgruppe			
EUR		PG 1	PG 2	PG 1	PG 2
EUR		PG 4	PG 4	je lange Tür in PG 1 je lange Tür in PG 2 je lange Tür in PG 4	95 680 95 680
 <p>5-türig 2 Türen A 3 Türen B</p>	N°	B250 H223 T62	B250 H240 T62	Griffe aus Griff-Sortiment 2	95 603
	EUR	85 251 80 Basispreis:	82 251 80 Basispreis:		
		Preisinfo Türen aus <u>gleicher</u> Preisgruppe			
EUR		PG 1	PG 2	PG 1	PG 2
EUR		PG 4	PG 4	je lange Tür in PG 1 je lange Tür in PG 2 je lange Tür in PG 4	95 680 95 680

Falldüren-Öffnungsunterstützung

Falld.-Öffnungsunterstützung (2er-Set)

1 x für Falldürenpaar mit Linksanschlag
 1 x für Falldürenpaar mit Rechtsanschlag
 erleichtert das Öffnen der Falldüren
 Montage li+re an Schrankinnenseite

N° **91 089 00**

EUR

Die vielfältigen Farbausführungen entnehmen Sie bitte der „Programm-Übersicht concept me 200“.

Rückwände in Stärke 5 mm

Preisgruppe PG 1: Dekore
 Preisgruppe PG 2: Ristretto Nussbaum, Glanzlack, Gläser glänzend, Kristallspiegel, Grauspiegel
 Preisgruppe PG 4: Gläser matt

Breite 300 + 320 cm (Panorama)

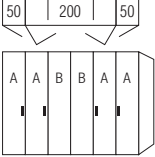
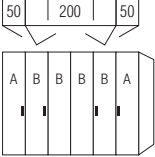
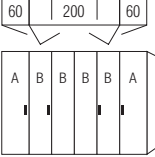
Falldüren-Panoramaschränke		Höhe 223 cm	Höhe 240 cm	Aufpreise	
Drehtürenelemente mit Soft-Abstoppung Nutztiefe 58 cm				Der Preis pro Artikel ergibt sich aus Basispreis + der Addition der Aufpreise:	
		B300 H223 T62	B300 H240 T62	Griffe aus Griff-Sortiment 2	95 604
N°		85 300 80	82 300 80		
EUR		Basispreis:	Basispreis:		
		Preisinfo Türen aus <u>gleicher</u> Preisgruppe			
EUR		PG 1	PG 2	PG 1	PG 2
EUR		PG 4	PG 4	je lange Tür in PG 1 je lange Tür in PG 2 je lange Tür in PG 4	95 680 95 680
		B300 H223 T62	B300 H240 T62	Griffe aus Griff-Sortiment 2	95 604
N°		85 301 80	82 301 80		
EUR		Basispreis:	Basispreis:		
		Preisinfo Türen aus <u>gleicher</u> Preisgruppe			
EUR		PG 1	PG 2	PG 1	PG 2
EUR		PG 4	PG 4	je lange Tür in PG 1 je lange Tür in PG 2 je lange Tür in PG 4	95 680 95 680
		B320 H223 T62	B320 H240 T62	Griffe aus Griff-Sortiment 2	95 604
N°		85 320 80	82 320 80		
EUR		Basispreis:	Basispreis:		
		Preisinfo Türen aus <u>gleicher</u> Preisgruppe			
EUR		PG 1	PG 2	PG 1	PG 2
EUR		PG 4	PG 4	je lange Tür in PG 1 je lange Tür in PG 2 je lange Tür in PG 4	95 680 95 680

Falldüren-Öffnungsunterstützung

Falld.-Öffnungsunterstützung (2er-Set)



1 x für Falldürenpaar mit Linksanschlag
 1 x für Falldürenpaar mit Rechtsanschlag
 erleichtert das Öffnen der Falldüren
 Montage li+re an Schrankinnenseite



N° **91 089 00**

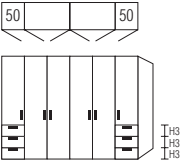
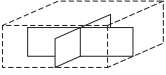

EUR

Schubkastenunterteilungen für Drehtürenschränk-Funktionsteile

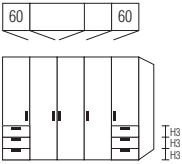
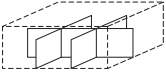
Farbausführung
X1 Leinenoptik Twist

Schubkastenunterteilung	für Breite 50 cm		
für Schubkastenhöhe H3			
 	B41 H12,5 T49 4 Fächer  N° 91 350 50		
Schubkastenunterteilung	EUR		

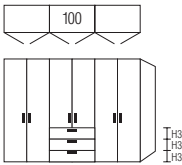
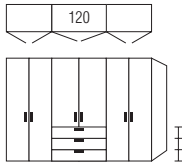
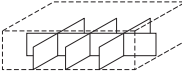
Schubkastenunterteilung	für Breite 60 cm		
für Schubkastenhöhe H3			
 	B51 H12,5 T49 6 Fächer  N° 91 350 60		
Schubkastenunterteilung	EUR		

Schubkastenunterteilungen	für Breite 100 cm	für Breite 120 cm	
für Schubkastenhöhe H3			
  	B90 H12,5 T49 8 Fächer  N° 91 350 10	B110 H12,5 T49 8 Fächer  N° 91 350 12	
Schubkastenunterteilung	EUR		

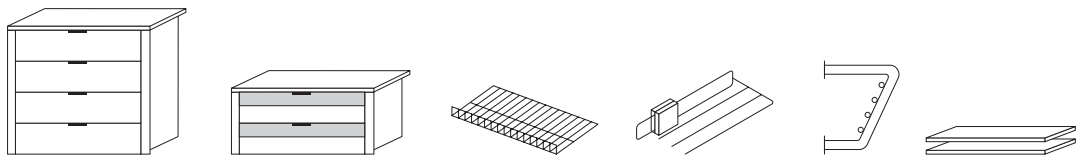

Praktische Zubehörteile wie Schubkasteneinsätze, Krawatten- und Hosenhalter usw. finden Sie im Programm ZUBEHÖR.

Profilkränze mit seitlichen Retouren für Dreh- und Falttürenschränke











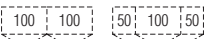
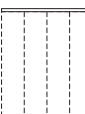

Farbausführung wählen:

P9 Polarweiß	NEU!	L1 Basalt	NEU!	K1 Artisan-Eiche-Nachbildung
P1 Perla		Q9 Jackson-Eiche-Nachbildung		U9 Riviera-Eiche-Nachbildung
S9 Seidengrau		M1 Sonoma-Eiche-Nachbildung		A1 Macadamia-Nussbaum-Nachbildung
Y1 Terra		B1 Platin-Eiche-Nachbildung		C9 Chocolate-Eiche-Nachbildung

*Profilkränze mit seitlichen Retouren können nicht mit Passepartoutblenden-Set kombiniert werden.



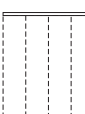
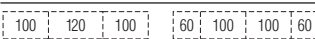
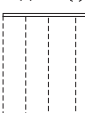

Profilkränze für Drehtürenschränke*

Schranksiefe mit Profilkranz 64 cm
Höhe mit Profilkranz 226/243 cm

		B150 H3,2 T12
	N°	98 150 10
für Schrankbreite 150 cm	EUR	
		B180 H3,2 T12
	N°	98 180 10
für Schrankbreite 180 cm	EUR	
		B200 H3,2 T12
	N°	98 200 10
für Schrankbreite 200 cm	EUR	
		B240 H3,2 T12
	N°	98 240 10
für Schrankbreite 240 cm	EUR	
		B250 H3,2 T12
	N°	98 250 10
für Schrankbreite 250 cm	EUR	
		B300 H3,2 T12
	N°	98 303 10
für Schrankbreite 300 cm mit 5 Türen	EUR	
		B300 H3,2 T12
	N°	98 300 10
für Schrankbreite 300 cm mit 6 Türen	EUR	
		B320 H3,2 T12
	N°	98 320 10
für Schrankbreite 320 cm	EUR	

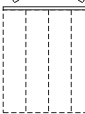
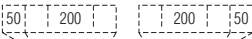

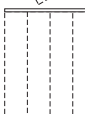



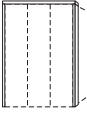

Profilkränze für Falttürenschränke*

Schranksiefe mit Profilkranz 64 cm
Höhe mit Profilkranz 226/243 cm

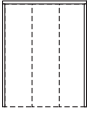
		B200 H3,2 T12
	N°	98 201 10
für Falttüren-Panoramaschränke in Breite 200 cm	EUR	
		B250 H3,2 T12
	N°	98 251 10
für Falttüren-Panoramaschränke in Breite 250 cm	EUR	
		B300 H3,2 T12
	N°	98 301 10
für Falttüren-Panoramaschränke in Breite 300 cm	EUR	
		B320 H3,2 T12
	N°	98 321 10
für Falttüren-Panoramaschränke in Breite 320 cm	EUR	

Profilkränze mit Passepartout für Drehtürenschränke**Farbausführung wählen:**

P9 Polarweiß	L1 Basalt	K1 Artisan-Eiche-Nachbildung NEU!
P1 Perla NEU!	Q9 Jackson-Eiche-Nachbildung	U9 Riviera-Eiche-Nachbildung
S9 Seidengrau	M1 Sonoma-Eiche-Nachbildung	A1 Macadamia-Nussbaum-Nachbildung
Y1 Terra	B1 Platin-Eiche-Nachbildung	C9 Chocolate-Eiche-Nachbildung

Profilkränze mit Passepartout	für Höhe 223 cm	für Höhe 240 cm	Aufpreise für Beleuchtungen		
Schranksiefe mit Passepartout 68 cm	Version 1: ohne Beleuchtung	Version 1: ohne Beleuchtung	Version 2: Beleuchtung nur oben im Kranz	Version 3: Beleuchtung nur links + rechts	Version 4: Beleuchtung oben + links + rechts
  für Schrankbreite 150 cm	B154 H227 T12 98 155 10	B154 H244 T12 98 152 10	95 415	95 690	95 515
  für Schrankbreite 180 cm	B184 H227 T12 98 185 10	B184 H244 T12 98 182 10	95 418	95 690	95 518
  für Schrankbreite 200 cm	B204 H227 T12 98 205 10	B204 H244 T12 98 202 10	95 420	95 690	95 520
  für Schrankbreite 240 cm	B244 H227 T12 98 245 10	B244 H244 T12 98 242 10	95 424	95 690	95 524
  für Schrankbreite 250 cm	B254 H227 T12 98 255 10	B254 H244 T12 98 252 10	95 425	95 690	95 525

Passepartouts für Drehtürenschränke in 4 Versionen

Alle Passepartouts für Drehtürenschränke sind in folgenden 4 Versionen lieferbar:

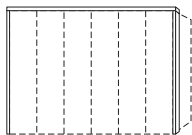

Version 1 - standard:
Kranzblende oben und
Passepartoutblenden links und rechts
ohne Beleuchtung

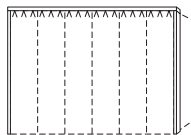

Version 2 - gegen Aufpreis
Kranzblende oben mit LED-Lichtband*,
Passepartoutblenden links und rechts
ohne Beleuchtung

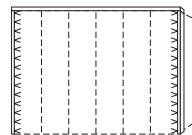

Version 3 - gegen Aufpreis
Kranzblende oben ohne Beleuchtung,
Passepartoutblenden links und rechts
mit LED-Lichtband*

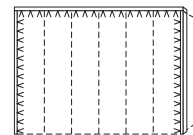



Version 4 - gegen Aufpreis
Kranzblende oben und
Passepartoutblenden links und rechts
mit LED-Lichtband*

*Dimmbares LED-Lichtband (F; BEL122-Wessel), warmweiß, mit nicht austauschbaren Leuchtmitteln, Aktivierung per Fernbedienung

Profilkränze mit Passepartout für Drehtürenschränke

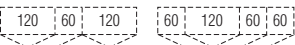
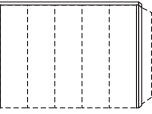
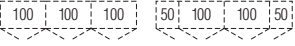
Farbausführung wählen:			
P9 Polarweiß	NEU!	L1 Basalt	K1 Artisan-Eiche-Nachbildung NEU!
P1 Perla		Q9 Jackson-Eiche-Nachbildung	U9 Riviera-Eiche-Nachbildung
S9 Seidengrau		M1 Sonoma-Eiche-Nachbildung	A1 Macadamia-Nussbaum-Nachbildung
Y1 Terra		B1 Platin-Eiche-Nachbildung	C9 Chocolate-Eiche-Nachbildung

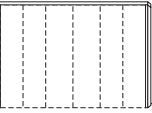
Profilkränze mit Passepartout	für Höhe 223 cm	für Höhe 240 cm	Aufpreise für Beleuchtungen		
Schrankschneidung mit Passepartout 68 cm	Version 1: ohne Beleuchtung	Version 1: ohne Beleuchtung	Version 2: Beleuchtung nur oben im Kranz	Version 3: Beleuchtung nur links + rechts	Version 4: Beleuchtung oben + links + rechts
  für Schrankbreite 300 cm mit 5 Türen EUR	B304 H227 T12 N° 98 305 12	B304 H244 T12 N° 98 302 12	95 430	95 690	95 530
  für Schrankbreite 300 cm mit 6 Türen EUR	B304 H227 T12 N° 98 305 10	B304 H244 T12 N° 98 302 10	95 430	95 690	95 530
  für Schrankbreite 320 cm EUR	B324 H227 T12 N° 98 325 10	B324 H224 T12 N° 98 322 10	95 432	95 690	95 532

Passepartouts für Drehtürenschränke in 4 Versionen

Alle Passepartouts für Drehtürenschränke sind in folgenden 4 Versionen lieferbar:

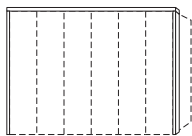

Version 1 - standard:
Kranzblende oben und Passepartoutblenden links und rechts ohne Beleuchtung

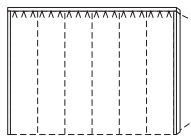

Version 2 - gegen Aufpreis
Kranzblende oben mit LED-Lichtband*, Passepartoutblenden links und rechts ohne Beleuchtung

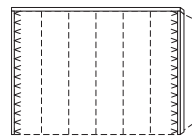

Version 3 - gegen Aufpreis
Kranzblende oben ohne Beleuchtung, Passepartoutblenden links und rechts mit LED-Lichtband*

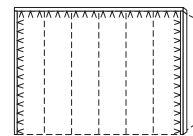

Version 4 - gegen Aufpreis
Kranzblende oben und Passepartoutblenden links und rechts mit LED-Lichtband*

*Dimmbares LED-Lichtband (F; BEL122-Wessel), warmweiß, mit nicht austauschbaren Leuchtmitteln, Aktivierung per Fernbedienung

Passepartoutblenden-Set

Farbausführung wählen:			
P9 Polarweiß	NEU!	L1 Basalt	K1 Artisan-Eiche-Nachbildung NEU!
P1 Perla		Q9 Jackson-Eiche-Nachbildung	U9 Riviera-Eiche-Nachbildung
S9 Seidengrau		M1 Sonoma-Eiche-Nachbildung	A1 Macadamia-Nussbaum-Nachbildung
Y1 Terra		B1 Platin-Eiche-Nachbildung	C9 Chocolate-Eiche-Nachbildung

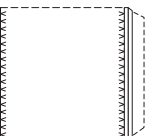
Passepartoutblenden	für Schrankhöhe 223 cm		für Schrankhöhe 240 cm	
zur seitlichen Einrahmung der gesamten Schrankkombination	ohne Beleuchtung	mit LED-Lichtband*	ohne Beleuchtung	mit LED-Lichtband*
 Passepartoutblenden (2er-Set) links und rechts EUR	B2x1,6 H223 T10 N° 98 005 01	B2x1,6 H223 T10 N° 98 005 02	B2x1,6 H240 T10 N° 98 002 01	B2x1,6 H240 T10 N° 98 002 02

*Dimmbares LED-Lichtband (F; BEL122-Wessel), warmweiß, mit nicht austauschbaren Leuchtmitteln, Aktivierung per Fernbedienung

Profilkränze mit Passepartout für Falttüren-Panoramaschränke

Farbausführung wählen:					
P9 Polarweiß		L1 Basalt		K1 Artisan-Eiche-Nachbildung	NEU!
P1 Perla	NEU!	Q9 Jackson-Eiche-Nachbildung		U9 Riviera-Eiche-Nachbildung	
S9 Seidengrau		M1 Sonoma-Eiche-Nachbildung		A1 Macadamia-Nussbaum-Nachbildung	
Y1 Terra		B1 Platin-Eiche-Nachbildung		C9 Chocolate-Eiche-Nachbildung	

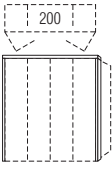
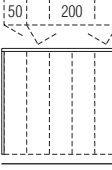
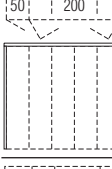
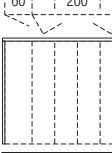
Profilkränze mit Passepartout		für Höhe 223 cm	für Höhe 240 cm	Aufpreise für Beleuchtungen		
Schrankschneite mit Passepartout 68 cm		Version 1: ohne Beleuchtung	Version 1: ohne Beleuchtung	Version 2: Beleuchtung nur oben im Kranz	Version 3: Beleuchtung nur links + rechts	Version 4: Beleuchtung oben + links + rechts
	für Falttüren-Panoramaschränke in Breite 200 cm	N° EUR	B204 H227 T12 98 205 11	B204 H244 T12 98 202 11	95 420	95 690 95 520
	für Falttüren-Panoramaschränke in Breite 250 cm	N° EUR	B254 H227 T12 98 255 11	B254 H244 T12 98 252 11	95 425	95 690 95 525
	für Falttüren-Panoramaschränke in Breite 300 cm	N° EUR	B304 H227 T12 98 305 11	B304 H244 T12 98 302 11	95 430	95 690 95 530
	für Falttüren-Panoramaschränke in Breite 320 cm	N° EUR	B324 H227 T12 98 325 11	B324 H224 T12 98 322 11	95 432	95 690 95 532

Passepartouts für Falttürenschränke in 4 Versionen

Alle Passepartouts für Falttürenschränke sind in folgenden 4 Versionen lieferbar:

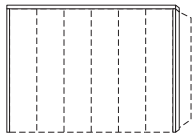

Version 1 - standard:
Kranzblende oben und Passepartoutblenden links und rechts ohne Beleuchtung

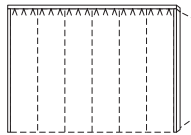

Version 2 - gegen Aufpreis
Kranzblende oben mit LED-Lichtband*, Passepartoutblenden links und rechts ohne Beleuchtung

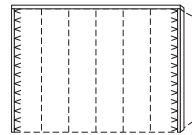

Version 3 - gegen Aufpreis
Kranzblende oben ohne Beleuchtung, Passepartoutblenden links und rechts mit LED-Lichtband*

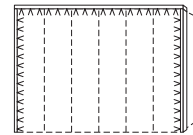

Version 4 - gegen Aufpreis
Kranzblende oben und Passepartoutblenden links und rechts mit LED-Lichtband*

*Dimmbares LED-Lichtband (F; BEL122-Wessel), warmweiß, mit nicht austauschbaren Leuchtmitteln, Aktivierung per Fernbedienung

4-Kanal Funkfernbedienung

4-Kanal Funkfernbedienung		
	4-Kanal Fernbedienung zum Schalten (Ein/Aus/Dimmen) von bis zu max. 4 verschiedenen Möbelkomponenten mit LED-Beleuchtung	N° EUR
		99 049 00

Hiermit können die per Fernbedienung schaltbaren LED-Beleuchtungen mit nur einer(!) Fernbedienung einzeln oder in beliebig zusammengefassten Gruppen ein- bzw. ausgeschaltet und gedimmt werden.

Bitte beachten: nicht einsetzbar bei Leuchten mit Fuß-, Touch- bzw. Bettseiten-schalter, Akkuleuchten und Leuchten mit Sensorschaltung.

4-Kanal Funkfernbedienung und zusätzlicher Bluetooth Converter		
	4-Kanal Fernbedienung und Bluetooth Converter zum Schalten (Ein/Aus/Dimmen) von bis zu max. 4 verschiedenen Möbelkomponenten mit LED-Beleuchtung und/oder zur Bedienung per Smartphone App	N° EUR
		99 050 00

Hiermit können die per Fernbedienung schaltbaren LED-Beleuchtungen mit nur einer(!) Fernbedienung und **zusätzlich auch per Smartphone App** einzeln oder in beliebig zusammengefassten Gruppen ein- bzw. ausgeschaltet und gedimmt werden.

Bitte beachten: nicht einsetzbar bei Leuchten mit Fuß-, Touch- bzw. Bettseiten-schalter, Akkuleuchten und Leuchten mit Sensorschaltung.