

Möbel LETZ

Finden und Wohlfühlen



Typenplan

WM1880 von Wöstmann - Garderobe aus Balkeneiche, 3-teilig

Wichtiger Hinweis für Sie

Etwaige Hinweise des Herstellers in dieser Produktinformation, die sich auf die Gewährleistung beziehen, haben für Sie keinerlei Bindungswirkung und können von Ihnen ignoriert werden. Ihre gesetzlichen Gewährleistungsrechte als Verbraucher uns gegenüber, als Ihrem Verkäufer, werden dadurch in keiner Weise berührt oder eingeschränkt. Sie können sich wegen aller Mängel jederzeit an uns wenden. Darüber hinaus gehende Herstellergarantien bleiben natürlich unberührt. Dieser Artikel wird hergestellt von Wöstmann, Kolbeplatz 10, 33330 Gütersloh, Deutschland, info@woestmann.info

Möbel Letz GmbH
Am Gewerbepark 11
06895 Zahna-Elster

Tel.: 035383 - 6018 50

Fax.: 035383 - 6018 17

WM 1880 Garderoben





GERNE SONDERANFERTIGUNGEN | 305 TAGE IM JAHR | SERVICE RUNDUM

Bei Maßen und Preisen sind Irrtümer vorbehalten. Technische Änderungen vorbehalten.

WM 1880 Garderoben

INHALTSVERZEICHNIS

INHALTSVERZEICHNIS	SEITE
Programminformationen	2 – 3
Kombinationen	4 – 11
Bänke Sitzpolster	12
Wandgarderoben	13
Schuhschränke	14
Garderobenschränke	15
Spiegel	16
Schaltkreise Funkdimmer Energieeffizienzklassen	17
Sonderanfertigungen	18

PROGRAMMINFORMATIONEN

WM 1880 Garderoben

Eine interessante Kombination aus urwüchsigem Eichenholz und filigranen Metallkonstruktionen. Neben dem spannenden Materialmix fällt sofort die charismatische Illumination dieses Möbelprogramms ins Auge. Alle Metallteile schweben optisch auf der Lichtszenerie. Dekorativ und praktisch, natürlich und technisch, gemütlich und modern – ein echter Blickfang für Ihr Entrée.

Ausführungen

Massivholz für
Korpus, Fronten und
Garderobenpaneele



Wildeiche,
soft gebürstet

Massivholz für
Fronten und
Garderobenpaneele



Balkeneiche,
stark gebürstet
[Dreischichtplatte]

Pulverbeschichtung
für Metallteile



Carbonfarbig
strukturgepulvert

Bezug
für Sitzpolster



Stoff Kano
anthrazit 7006

Glas für
Fronten und
Wandspiegel



Kristallspiegel auf
schwarzer Holzwerk-
stoffplatte

Die Sicherheit einer Marke

- Massivholz der Handelsklasse 1A
- authentische und ausdrucksstarke Balkeneichefronten oder elegante Wildeichefronten für den besonders natürlichen Auftritt
- innovative und zeitgemäße Metallrahmen für einen spannenden und reizvollen Materialdialog
- faszinierende LED-Lichteffekte hinter den Metallrahmen
- Massivholzgerechte Detaillösungen
- hochwertige Metallkomponenten mit einer strapazierfähigen strukturierten Pulverbeschichtung
- dauerhaft schützende und pflegeleichte Natur-Effekt-Lackoberfläche
- gedämpfte und langlebige Beschlagstechnologie
- praktische Schuhböden aus Metall
- durchgehende Lochbohrreihe für Einlegeböden hinter Holztüren
- optionale LED-Beleuchtung mit Dimmfunktion
- gerne Sonderanfertigungen auf Anfrage
- Made in Germany

PROGRAMMINFORMATIONEN

Hochwertiges Massivholz

Als eine der führenden deutschen Möbelmarken stehen wir in der Verantwortung zum Schutz der Natur für kommende Generationen. Deshalb werden unsere Massivhölzer ausschließlich aus nachhaltiger Forstwirtschaft gewonnen. Das bedeutet: Es darf maximal nur so viel Holz gefällt werden, wie nachwächst. Wichtig ist ebenfalls, dass der richtige Wechsel von jungen und alten Bäumen den Wald gesund und vital hält.

Auch bei der Verarbeitung hat der Umweltschutz für uns oberste Priorität. Alle Oberflächen entsprechen der europäischen DIN-Norm EN 71, die die Unbedenklichkeit und Sicherheit von Kinderspielzeug definiert. Zudem sind fast alle Oberflächen farbneutral, sodass dem Massivholz der Handelsklasse 1A nichts von seiner ursprünglichen Schönheit verloren geht. Vielmehr unterstreicht sie die Natürlichkeit und Wärme Ihres neuen Traummöbels. Da jeder geerntete Baum in Wuchs und Struktur einmalig ist, erhalten Sie echte Unikate aus der Natur. Kein Möbelstück gleicht dem anderen, jedes ist in seiner Schönheit einmalig. Auch nach seiner Verarbeitung lebt dieser faszinierende Naturwerkstoff weiter. Trotz der massivholzgerechten Verarbeitung ist ein Maß an Ausdehnung und Zusammenziehen sowie gewisse Maßtoleranzen bei den vollmassiven Bauteilen nicht zu vermeiden. Wir verstehen dies als Echtheitszertifikat der Natur.

Wildeiche, soft gebürstet

Hell und freundlich mutet die Wildeiche im Auge des Betrachters an. Den einmaligen Charme entfaltet das Holz zusätzlich durch die handwerkliche Oberflächenbürstung. Sie verleiht dem Holz einen besonders natürlichen Charakter. Die wertige Holzstruktur wird dadurch zusätzlich hervorgehoben. Die Anmutung ist ebenso traditionell wie modern. Große Äste und Risse werden dauerhaft ausgekittet und versiegelt, allerdings wird es immer Stellen geben, an denen kleine Löcher und Risse offen bleiben, dieses ist technisch nicht anders möglich und sogar als Gestaltungselement bewusst akzeptiert und gewünscht. Die natürliche Härte dieses Holzes drückt sich in einer hohen Alltagsstauglichkeit aus.

Balkeneiche, stark gebürstet

Für die Freunde besonders ausdrucksstarker Holzsortierungen ist diese authentische Frontausführung ein Muss. Noch nicht getrocknete Balkeneiche wird hierfür auf 4 mm aufgetrennt und anschließend getrocknet, um dann als Deckschicht auf einer massiven Eichenplatte geklebt zu werden. Bei dem Rückwand-Akzent ist die Grundplatte ein MDF-Kern. Wie aus einem Stück ist hierbei die Anmutung mit all den Merkmalen einer Balkeneiche, das heißt Risse, Verfärbungen, dicke Äste usw. Wenn man diese Unikate liebt, gibt es nichts Besseres.

Vorteile der Pulverbeschichtung

Nach der Beschichtung mit Pulver werden die Metalle durch einen Einbrennofen gefahren. Durch die Erhitzung verschmelzen die Lackteilchen beim Einbrennvorgang zu einer homogenen Lackschicht. Dadurch weist die Oberfläche eine hohe Beständigkeit gegen mechanische Beanspruchung auf und mit einer hohen Witterungs- und Säurebeständigkeit besteht auch im Langzeitverhalten eine hohe Farbbeständigkeit. Ein weiterer wichtiger Aspekt ist die Umweltfreundlichkeit, da dieses Verfahren lösemittel- und emissionsfrei ist.

Einfache Planung

Um Ihnen den Bestellvorgang so einfach wie möglich zu gestalten, haben wir unter jeder Type sämtliches Zubehör wie die LED-Beleuchtung, Zusatzböden etc. aufgeführt. Für freie Planungen in Anlehnung an die Kombinationen finden Sie bei jeder Type einen Seitenverweis zu weiteren baugleichen Planungselementen.

Effiziente LED-Beleuchtung

Durch die hohe Energieeffizienz unserer LED-Beleuchtung wird der Stromverbrauch und der CO₂-Ausstoß enorm gesenkt. Zudem besticht die LED-Beleuchtung durch einen hohen Wirkungsgrad und eine außergewöhnlich lange Lebensdauer. Die Beleuchtung wird mit einer ausreichenden Anzahl an Trafos, inklusive einem Schalter, geliefert. Diesbezüglich sollte dem Auftrag unbedingt eine Planungsskizze hinzugefügt werden. Optional kann die Beleuchtung per Funkdimmer gesteuert werden. Hier bitte je Trafo einen Funkdimmer bestellen.

Auslieferungshinweis

Alle Elemente sind fest verleimt und komplett vormontiert – nicht zerlegbar! Falls Korpusse zerlegbar sein müssen, bitte Bestell-Nr. Z069 angeben (Mehrpreis siehe Rückseite).

Montagehinweis / Belastung

Das von mitgelieferte Befestigungsmaterial ist ausschließlich für die Befestigung von Bauteilen an Beton und/oder festem Mauerwerk geeignet. Die Wandbeschaffenheit ist bei Auftrags erfassung zu hinterfragen und spätestens vor der Montage unbedingt zu prüfen. Bei abweichender Beschaffenheit (z.B. Gipskarton oder Leichtbauwände) ist eine andere, der Belastung angemessene Befestigung, bauseits vorzunehmen.

- Max. Belastung von Holz- und Metallböden (bis 70 cm Breite) sowie Schubladen und Auszügen: 20 kg
- Max. Belastung von Holz- und Metallböden (ab 71 cm Breite) sowie Schubladen und Auszügen: 15 kg

Allgemeine wichtige Hinweise

- Alle von verwandten Oberflächen sind schadstoffarm und entsprechen in ihrer Unbedenklichkeit der europäischen DIN-Norm EN 71 (Sicherheit für Kinderspielzeug).
- Raumklima: Holz ist ein natürlicher Werkstoff, der ständig Feuchtigkeit, je nach Feuchtigkeitsgehalt der Raumluft, aufnimmt und wieder abgibt. Ein ideales Raumklima für Mensch und Möbel besteht bei 19–23°C sowie bei 45–55% Luftfeuchtigkeit. Damit sich nichts verzieht oder Risse entstehen, sollte massives Holz möglichst geringen Raumluftschwankungen ausgesetzt werden. Besonders bei Neubauten ist auf die richtige Luftfeuchtigkeit zu achten und diese ggf. durch entsprechende Lüftung zu senken.

Gerne Sonderanfertigungen

Qualität – das heißt für uns auch Service in Perfektion. Darum müssen Sie nicht "von der Stange" kaufen und somit faule Kompromisse eingehen. Besondere Maße – kein Problem. Wir finden immer eine Lösung, die Ihren Wünschen entspricht, denn Sonder- bzw. Einzelanfertigungen sind jederzeit möglich. Damit Sie sofort sehen, auf was Sie sich freuen können, entwickelt unser Skizzenservice gemeinsam mit Ihrem Einrichtungshaus den fertigen Plan Ihrer ganz persönlichen Zusammenstellung. Service ist unsere Spezialität – von Sonderanfertigungen über ständige Erreichbarkeit während der Öffnungszeiten im Handel bis zur perfekten Unterstützung bei der Planung.

KOMBINATION 1001 | SPIEGELSEITIG 1101

B 130,7 cm | H 210,3 cm | T 38,4 cm / 37,0 cm / 2,7 cm (Breite inkl. 1 x 40 cm Abstand)

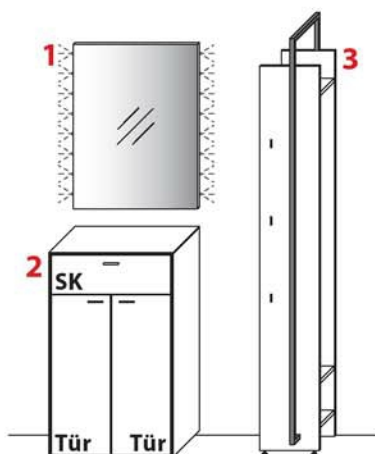

1 TYPE 2580 (B 61,9 cm)

LED-Ambiente-Beleuchtung 7,6W
inkl. Trafo und Schalter

Art.-Nr. **258B**

Funkdimmer anstatt Schalter

Art.-Nr. **8212**

2 TYPE 3552 (B 61,9 cm)

**Wildeiche
Balkeneiche**

Holzboden

Art.-Nr. **8638**

Z-Metallboden

Art.-Nr. **8635**

Vollauszug

Art.-Nr. **Z089**

3 TYPE 6203 (B 28,8 cm)

**Wildeiche
Balkeneiche**

LED-Rahmen-Beleuchtung 10,5W
inkl. Trafo und Schalter

Art.-Nr. **620B**

Funkdimmer anstatt Schalter

Art.-Nr. **8212**

KOMBINATION 1003 | SPIEGELSEITIG 1103

B 178,4 cm | H 209,9 cm | T 41,0 cm / 35,5 cm / 2,7 cm (Breite inkl. 1 x 20 cm Abstand)

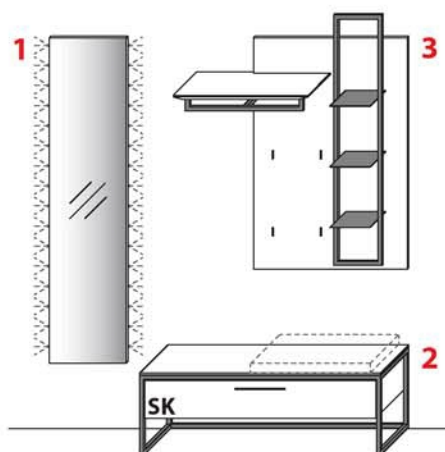

1 TYPE 2360 (B 38,4 cm)

LED-Ambiente-Beleuchtung 15,4 W
inkl. Trafo und Schalter

Art.-Nr. **236B**

Funkdimmer anstatt Schalter

Art.-Nr. **8212**

2 TYPE 1251 (B 120,0 cm)

**Wildeiche
Balkeneiche**

Sitzpolster (B 60,0 cm x T 37,0 cm x H 6,0 cm)

Art.-Nr. **1060**

Vollauszug

Art.-Nr. **Z089**

3 TYPE 14003 (B 106,8 cm)

**Wildeiche
Balkeneiche**

LED-Rahmen-Beleuchtung 14,5 W
inkl. Trafo und Schalter

Art.-Nr. **140B**

Funkdimmer anstatt Schalter

Art.-Nr. **8212**

KOMBINATION 1005 | SPIEGELSEITIG 1105

B 201,9 cm | H 209,9 cm | T 41,0 cm / 37,0 cm / 35,5 cm (Breite inkl. 1 x 20 cm Abstand)

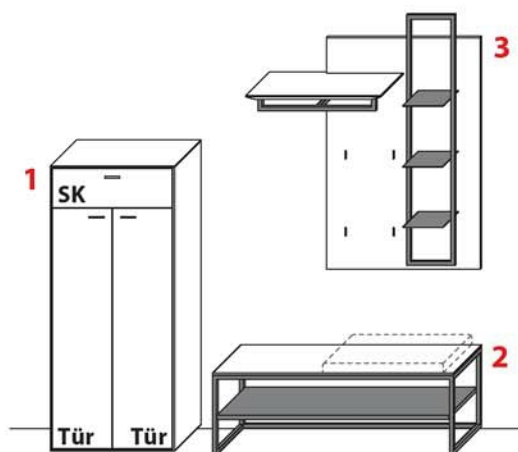

1 TYPE 4552 (B 61,9 cm)

Wildeiche Balkeneiche

Holzboden	Art.-Nr. 8638
Z-Metallboden	Art.-Nr. 8635
Vollauszug	Art.-Nr. Z089

2 TYPE 1250 (B 120,0 cm)

Wildeiche

Sitzpolster (B 60,0 cm x T 37,0 cm x H 6,0 cm)	Art.-Nr. 1060

3 TYPE 14003 (B 106,8 cm)

Wildeiche Balkeneiche

LED-Rahmen-Beleuchtung 14,5 W inkl. Trafo und Schalter	Art.-Nr. 140B
Funkdimmer anstatt Schalter	Art.-Nr. 8212

KOMBINATION 1006 | SPIEGELSEITIG 1106

B 201,9 cm | H 210,3 cm | T 41,0 cm / 37,0 cm / 35,5 cm (Breite inkl. 1 x 20 cm Abstand)

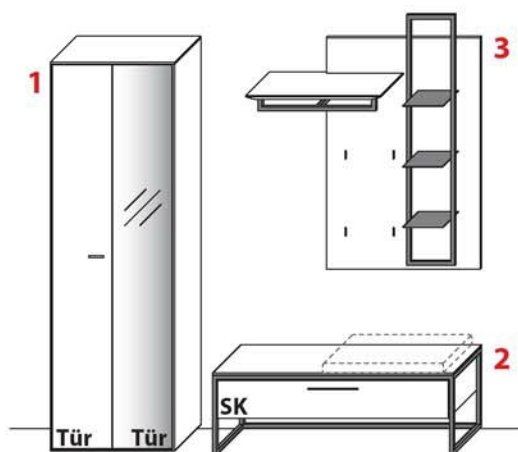

1 TYPE 6543 (B 61,9 cm)

Wildeiche Balkeneiche

Holzboden

Art.-Nr. **8638**

Z-Metallboden

Art.-Nr. **8635**

2 TYPE 1251 (B 120,0 cm)

Wildeiche Balkeneiche

Sitzpolster (B 60,0 cm x T 37,0 cm x H 6,0 cm)

Art.-Nr. **1060**

Vollauszug

Art.-Nr. **Z089**

3 TYPE 14003 (B 106,8 cm)

Wildeiche Balkeneiche

LED-Rahmen-Beleuchtung 14,5W
inkl. Trafo und Schalter

Art.-Nr. **140B**

Funkdimmer anstatt Schalter

Art.-Nr. **8212**

KOMBINATION 1007 | SPIEGELSEITIG 1107

B 201,9 cm | H 210,3 cm | T 41,0 cm / 37,0 cm / 35,5 cm (Breite inkl. 1 x 20 cm Abstand)

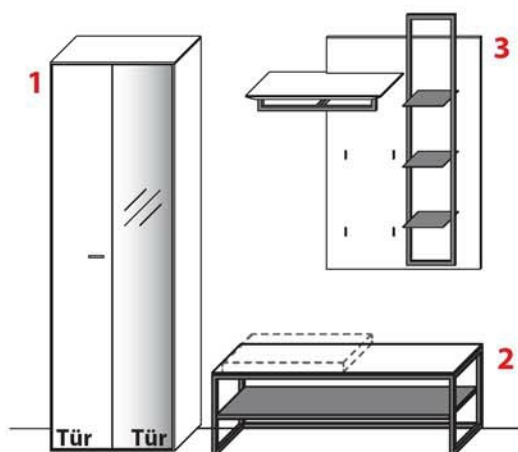

1 TYPE 6543 (B 61,9 cm)

Wildeiche Balkeneiche

Holzboden

Art.-Nr. **8638**

Z-Metallboden

Art.-Nr. **8635**

2 TYPE 1250 (B 120,0 cm)

Wildeiche

Sitzpolster (B 60,0 cm x T 37,0 cm x H 6,0 cm)

Art.-Nr. **1060**

3 TYPE 14003 (B 106,8 cm)

Wildeiche Balkeneiche

LED-Rahmen-Beleuchtung 14,5W
inkl. Trafo und Schalter

Art.-Nr. **140B**

Funkdimmer anstatt Schalter

Art.-Nr. **8212**

KOMBINATION 1009 | SPIEGELSEITIG 1109

B 231,9 cm | H 210,3 cm | T 41,0 cm / 37,0 cm / 35,5 cm (Breite inkl. 1 x 20 cm Abstand)

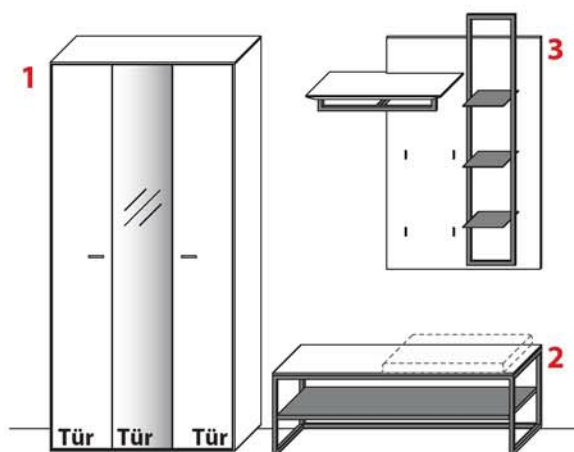

1 TYPE 6842 (B 91,9 cm)

Wildeiche Balkeneiche

Holzboden schmal

Art.-Nr. **8338**

Holzboden breit

Art.-Nr. **8638**

Z-Metallboden

Art.-Nr. **8635**

2 TYPE 1250 (B 120,0 cm)

Wildeiche

Sitzpolster (B 60,0 cm x T 37,0 cm x H 6,0 cm)

Art.-Nr. **1060**

3 TYPE 14003 (B 106,8 cm)

Wildeiche Balkeneiche

LED-Rahmen-Beleuchtung 14,5 W

inkl. Trafo und Schalter

Art.-Nr. **140B**

Funkdimmer anstatt Schalter

Art.-Nr. **8212**

KOMBINATION 1010 | SPIEGELSEITIG 1110

B 128,8 cm | H 210,3 cm | T 41,0 cm / 38,4 cm / 2,7 cm (Breite inkl. 1 x 20 cm Abstand)

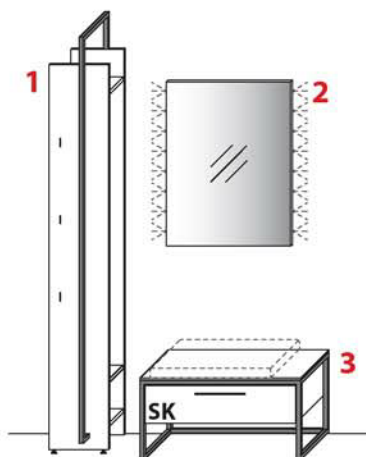

1 TYPE 6203 (B 28,8 cm)

Wildeiche Balkeneiche

LED-Rahmen-Beleuchtung 10,5 W
inkl. Trafo und Schalter

Art.-Nr. **620B**

Funkdimmer anstatt Schalter

Art.-Nr. **8212**

2 TYPE 2580 (B 61,9 cm)

LED-Ambiente-Beleuchtung 7,6 W
inkl. Trafo und Schalter

Art.-Nr. **258B**

Funkdimmer anstatt Schalter

Art.-Nr. **8212**

3 TYPE 1851 (B 80,0 cm)

Wildeiche Balkeneiche

Sitzpolster (B 60,0 cm x T 37,0 cm x H 6,0 cm)

Art.-Nr. **1060**

Vollauszug

Art.-Nr. **Z089**

KOMBINATION 1012 | SPIEGELSEITIG 1112

B 210,7 cm | H 210,3 cm | T 41,0 cm / 38,4 cm / 37,0 cm / 2,7 cm

(Breite inkl. 2 x 20 cm Abstand)

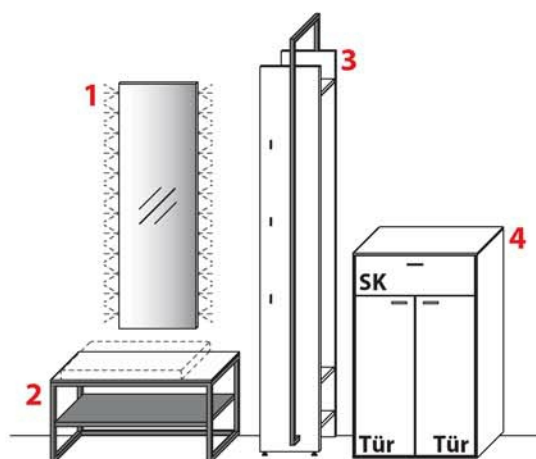

1 TYPE 2320 (B 38,4 cm)

LED-Ambiente-Beleuchtung 11,8 W
inkl. Trafo und Schalter

Art.-Nr. **232B**

Funkdimmer anstatt Schalter

Art.-Nr. **8212**

2 TYPE 1850 (B 80,0 cm)

Wildeiche

Sitzpolster (B 60,0 cm x T 37,0 cm x H 6,0 cm)

Art.-Nr. **1060**

3 TYPE 6203 (B 28,8 cm)

Wildeiche
Balkeneiche

LED-Rahmen-Beleuchtung 10,5 W
inkl. Trafo und Schalter

Art.-Nr. **620B**

Funkdimmer anstatt Schalter

Art.-Nr. **8212**

4 TYPE 3552 (B 61,9 cm)

Wildeiche
Balkeneiche

Holzboden

Art.-Nr. **8638**

Z-Metallboden

Art.-Nr. **8635**

Vollauszug

Art.-Nr. **Z089**

BÄNKE | SITZPOLSTER

Bank

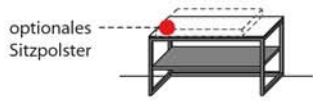

TYPE 1850

Wildeiche

Sitzpolster (B 60,0 cm x T 37,0 cm x H 6,0 cm)

Art.-Nr. **1060**

B 80,0 cm x H 41,8 cm x T 41,0 cm

Bank

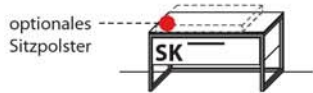

TYPE 1851

**Wildeiche
Balkeneiche**

Sitzpolster (B 60,0 cm x T 37,0 cm x H 6,0 cm)

Art.-Nr. **1060**

Vollauszug

Art.-Nr. **Z089**

B 80,0 cm x H 41,8 cm x T 41,0 cm

Bank

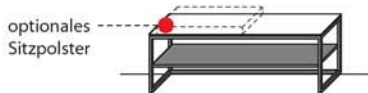

TYPE 1250

Wildeiche

Sitzpolster (B 60,0 cm x T 37,0 cm x H 6,0 cm)

Art.-Nr. **1060**

B 120,0 cm x H 41,8 cm x T 41,0 cm

Bank

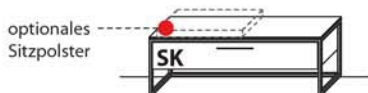

TYPE 1251

**Wildeiche
Balkeneiche**

Sitzpolster (B 60,0 cm x T 37,0 cm x H 6,0 cm)

Art.-Nr. **1060**

Vollauszug

Art.-Nr. **Z089**

B 120,0 cm x H 41,8 cm x T 41,0 cm

WANDGARDEROBEN

Wandgarderobe

- 1 Kleiderstange
- 6 Kleiderhaken
- 1 Holzboden

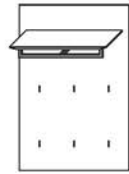

Seitenansicht



B 76,8 cm x H 115,2 cm x T 35,5 cm

TYPE 13702

**Wildeiche
Balkeneiche**

Wandgarderobe

- 1 Kleiderstange
- 4 Kleiderhaken
- 1 Holzboden
- 3 Metallböden, davon
- 1 Boden mit Schlüsselhaken

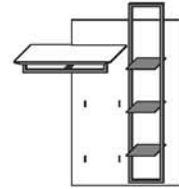

Seitenansicht



B 106,8 cm x H 129,6 cm x T 35,5 cm

TYPE 14003 (Abbildung)

TYPE 14004 (spiegelseitig)

**Wildeiche
Balkeneiche**

LED-Rahmen-Beleuchtung 14,5 W inkl. Trafo und Schalter	Art.-Nr. 140B
Funkdimmer anstatt Schalter	Art.-Nr. 8212

Wandgarderobe

- 1 Kleiderstange
- 3 Kleiderhaken
- 3 Holzböden (hinter Paneel)

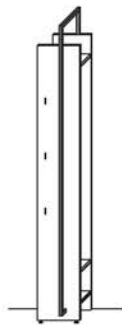

Seitenansicht



B 28,8 cm x H 210,3 cm x T 38,4 cm

TYPE 6203 (Abbildung)

TYPE 6204 (spiegelseitig)

**Wildeiche
Balkeneiche**

LED-Rahmen-Beleuchtung 10,5 W inkl. Trafo und Schalter	Art.-Nr. 620B
Funkdimmer anstatt Schalter	Art.-Nr. 8212



SCHUHCHRÄNKE

Schuhschrank

1 Schubkasten
optionale Ausstattung hinter Türen
(siehe unten)

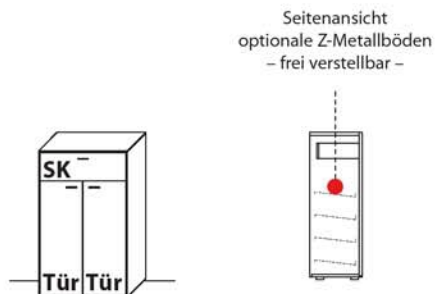

B 61,9 cm x H 103,9 cm x T 37,0 cm

TYPE 3552	Wildeiche Balkeneiche
Holzboden	Art.-Nr. 8638
Z-Metallboden	Art.-Nr. 8635
Vollauszug	Art.-Nr. Z089

Schuhschrank

2 Schubkästen
optionale Ausstattung hinter Türen
(siehe unten)

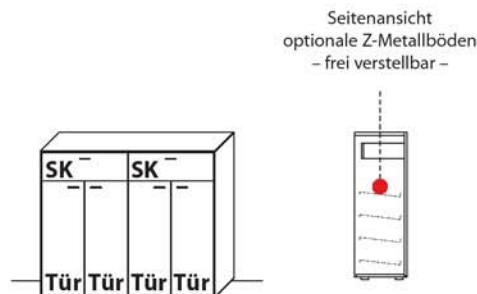

B 121,9 cm x H 103,9 cm x T 37,0 cm

TYPE 3252	Wildeiche Balkeneiche
Holzboden	Art.-Nr. 8638
Z-Metallboden	Art.-Nr. 8635
Vollauszug	Art.-Nr. Z089

Schuhschrank

1 Schubkasten
optionale Ausstattung hinter Türen
(siehe unten)

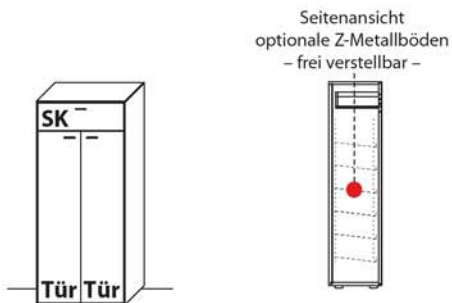

B 61,9 cm x H 143,9 cm x T 37,0 cm

TYPE 4552	Wildeiche Balkeneiche
Holzboden	Art.-Nr. 8638
Z-Metallboden	Art.-Nr. 8635
Vollauszug	Art.-Nr. Z089

Schuhschrank

2 Schubkästen
optionale Ausstattung hinter Türen
(siehe unten)

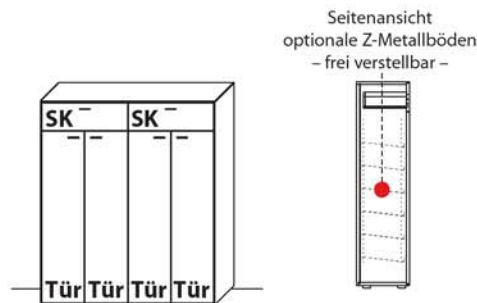

B 121,9 cm x H 143,9 cm x T 37,0 cm

TYPE 4252	Wildeiche Balkeneiche
Holzboden	Art.-Nr. 8638
Z-Metallboden	Art.-Nr. 8635
Vollauszug	Art.-Nr. Z089

GARDEROBENSCHRÄNKE

Garderobeschrank

1 fester Boden
mit ausziehbarer
Kleiderstange
1 Holzboden

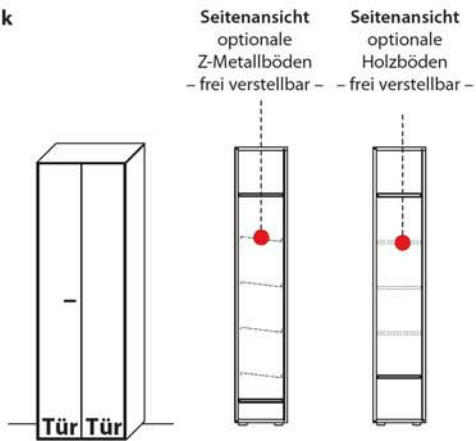

B 61,9 cm x H 195,9 cm x T 37,0 cm

TYPE 6540

Wildeiche
Balkeneiche

Holzboden	Art.-Nr. 8638
Z-Metallboden	Art.-Nr. 8635

Garderobeschrank

1 fester Boden mit
ausziehbarer
Kleiderstange
1 Holzboden

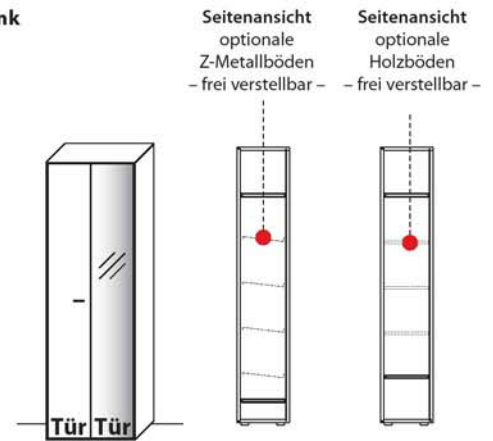

B 61,9 cm x H 195,9 cm x T 37,0 cm

TYPE 6543 (Spiegeltür rechts)
TYPE 6544 (Spiegeltür links)

Wildeiche
Balkeneiche

Holzboden	Art.-Nr. 8638
Z-Metallboden	Art.-Nr. 8635

Garderobeschrank

schmales Fach: 5 Holzböden
breites Fach: 1 fester Boden
mit ausziehbarer
Kleiderstange,
1 Holzboden

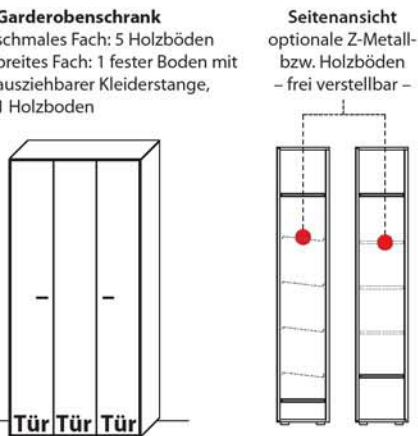

B 91,9 cm x H 195,9 cm x T 37,0 cm

TYPE 6840 **Wildeiche**
Balkeneiche

Holzboden schmal	Art.-Nr. 8338
Holzboden breit	Art.-Nr. 8638
Z-Metallboden	Art.-Nr. 8635

Garderobeschrank

schmales Fach: 5 Holzböden
breites Fach: 1 fester Boden
mit ausziehbarer
Kleiderstange,
1 Holzboden

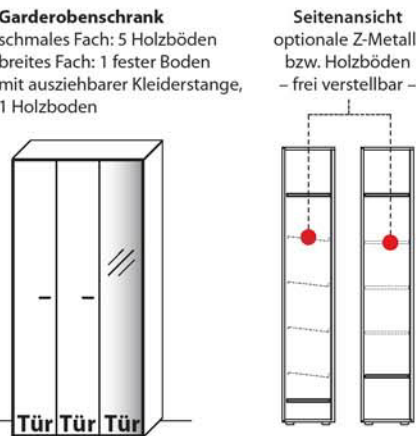

B 91,9 cm x H 195,9 cm x T 37,0 cm

(Spiegeltür rechts)
TYPE 6843
(Spiegeltür links) **TYPE 6844** **Wildeiche**
Balkeneiche

Holzboden schmal	Art.-Nr. 8338
Holzboden breit	Art.-Nr. 8638
Z-Metallboden	Art.-Nr. 8635

Garderobeschrank

schmales Fach: 5 Holzböden
breites Fach: 1 fester Boden
mit ausziehbarer
Kleiderstange,
1 Holzboden

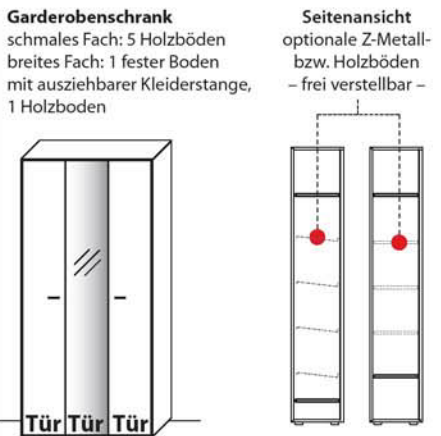

B 91,9 cm x H 195,9 cm x T 37,0 cm

TYPE 6842 **Wildeiche**
Balkeneiche

Holzboden schmal	Art.-Nr. 8338
Holzboden breit	Art.-Nr. 8638
Z-Metallboden	Art.-Nr. 8635

Spiegel



B 81,9 cm x H 61,9 cm x T 3,0 cm

TYPE 2850

LED-Ambiente- Beleuchtung 7,6W inkl. Trafo u. Schalter	Art.-Nr. 285B
Funkdimmer anstatt Schalter	Art.-Nr. 8212

Spiegel



B 121,9 cm x H 38,4 cm x T 3,0 cm

TYPE 1210

LED-Ambiente- Beleuchtung 11,8W inkl. Trafo u. Schalter	Art.-Nr. 121B
Funkdimmer anstatt Schalter	Art.-Nr. 8212

Spiegel



B 161,9 cm x H 38,4 cm x T 3,0 cm

TYPE 1610

LED-Ambiente- Beleuchtung 15,4W inkl. Trafo u. Schalter	Art.-Nr. 161B
Funkdimmer anstatt Schalter	Art.-Nr. 8212

Spiegel



B 61,9 cm x H 81,9 cm x T 3,0 cm

TYPE 2580

LED-Ambiente- Beleuchtung 7,6W inkl. Trafo u. Schalter	Art.-Nr. 258B
Funkdimmer anstatt Schalter	Art.-Nr. 8212

Spiegel



B 38,4 cm x H 121,9 cm x T 3,0 cm

TYPE 2320

LED-Ambiente- Beleuchtung 11,8W inkl. Trafo u. Schalter	Art.-Nr. 232B
Funkdimmer anstatt Schalter	Art.-Nr. 8212

Spiegel



B 38,4 cm x H 161,9 cm x T 3,0 cm

TYPE 2360

LED-Ambiente- Beleuchtung 15,4W inkl. Trafo u. Schalter	Art.-Nr. 236B
Funkdimmer anstatt Schalter	Art.-Nr. 8212

SCHALTKREISE | ENERGIEEFFIZIENZKLASSEN

Übersicht der möglichen Schaltkreise

Für Steckdose mit Trafo über Schalter

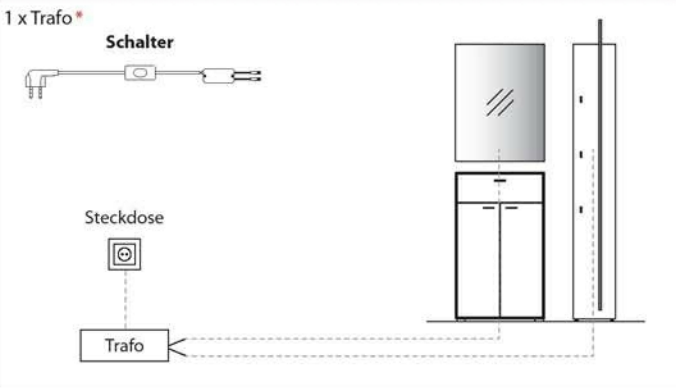

Für Steckdose mit Trafo über Funkdimmer

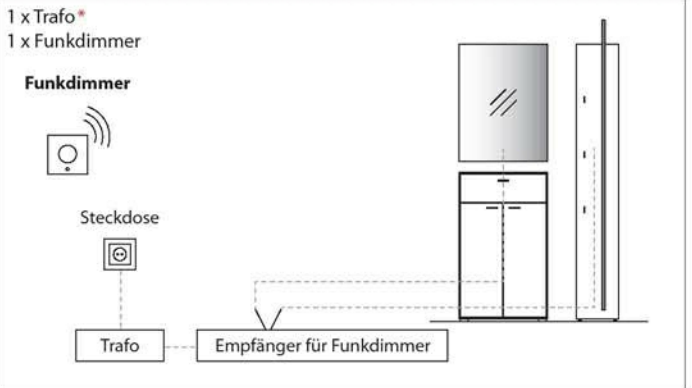

Für schaltbare Steckdose/n mit Trafo über Wandschalter

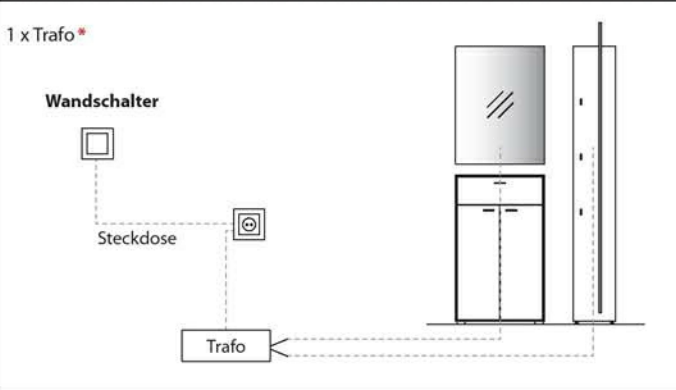

Die Beleuchtung wird mit einer ausreichenden Anzahl an Trafos, inklusive einem Schalter, geliefert. Optional kann der Schalter durch einen Funkdimmer ersetzt werden, sodass Sie die Beleuchtung per Fernbedienung bequem vom Sofa aus steuern können. Diesbezüglich sollte dem Auftrag unbedingt eine Planungsskizze hinzugefügt werden.

HINWEIS: Bitte bei der Auswahl des Funkdimmer unbedingt auf die benötigte Gesamt-Watt-Leistung achten. Hierzu ist zu berücksichtigen, dass von allen gewünschten Typen mit LED-Beleuchtung die Watt-Angaben zu addieren sind.

Trafo inkl. Schalter mit Stecker

Wird kommissionsbezogen mitgeliefert.

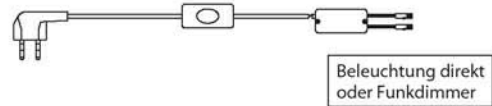

Funkdimmer (zur Lichtstärkenregulierung)

***Wichtig:** Bitte dem Auftrag eine Planungsskizze hinzufügen, da pro Einzeltypen, die nicht in einem Schaltkreis stehen, jeweils ein Trafo mitgeliefert wird. **Bitte je Trafo einen Funkdimmer bestellen.**

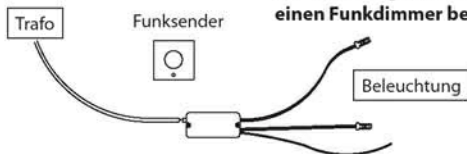

max. 30,0 W

Art.-Nr. **8212**

max. 60,0 W

Art.-Nr. **8213**

4-Kanal Funkdimmer

Funkempfänger inkl. Funkdimmer zur Einzelschaltung der Beleuchtung für bis zu 4 Beleuchtungs-Sets.

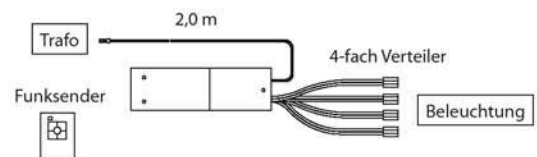

TYPE 8242 (max. 60,0 W)

LED-Garderoben- und Spiegelbeleuchtung

Art.-Nr.	Leistung
121B	11,8 W
140B	14,5 W
161B	15,4 W
285B	7,6 W
620B	10,5 W

SONDERANFERTIGUNGEN

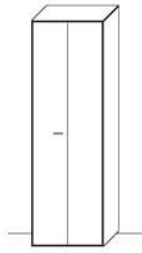

Holztüren-/Klappenelemente (Metallrahmen / Metallböden nicht kürzbar)

Höhenkürzung	Art.-Nr. Z001
Breitenkürzung	Art.-Nr. Z002
Tiefenkürzung bis max. 33 cm Korpustiefe	Art.-Nr. Z003

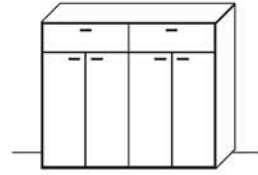

Sideboarde/Highboarde (Metallrahmen / Metallböden nicht kürzbar)

Höhenkürzung	Art.-Nr. Z007
Breitenkürzung	Art.-Nr. Z008
Tiefenkürzung bis max. 33 cm Korpustiefe	Art.-Nr. Z009

Korpus zerlegbar

Art.-Nr. **Z069**
