

# Möbel LETZ

*Finden und Wohlfühlen*



# Typenplan

concept me 200 von Nolte - Schrank basalt-Sonoma Eiche

## **Wichtiger Hinweis für Sie**



Etwaige Hinweise des Herstellers in dieser Produktinformation, die sich auf die Gewährleistung beziehen, haben für Sie keinerlei Bindungswirkung und können von Ihnen ignoriert werden. Ihre gesetzlichen Gewährleistungsrechte als Verbraucher uns gegenüber, als Ihrem Verkäufer, werden dadurch in keiner Weise berührt oder eingeschränkt. Sie können sich wegen aller Mängel jederzeit an uns wenden. Darüber hinaus gehende Herstellergarantien bleiben natürlich unberührt. Dieser Artikel wird hergestellt von Nolte-Möbel Germersheim, Konrad-Nolte-Str. 20, 76726 Germersheim, Deutschland, [belegpool@nolte-moebel.de](mailto:belegpool@nolte-moebel.de)

Möbel Letz GmbH  
Am Gewerbepark 11  
06895 Zahna-Elster

Tel.: 035383 - 6018 50

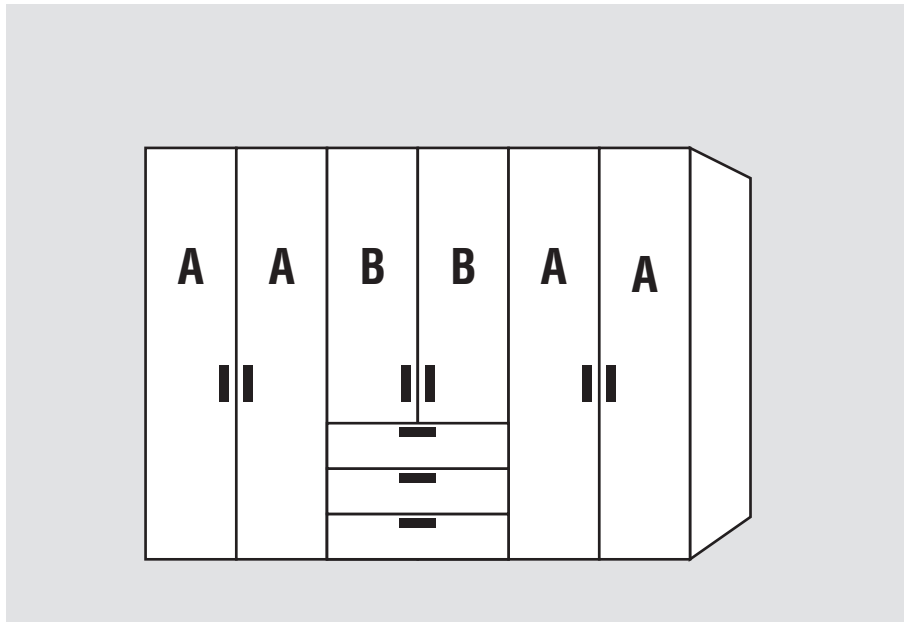
Fax.: 035383 - 6018 17



**Drehtürenschränke**Höhe: **223/240 cm**Tiefe/Nutztiefe: **62/58 cm**Breite: **150-320 cm****Falldüren-Panoramaschränke**Höhe: **223/240 cm**Tiefe/Nutztiefe: **62/58 cm**Breite: **200-320 cm****Korpussinnenfarbe Birke-Nachbildung  
bzw. Leinenoptik Twist****Rückwände in Stärke 5 mm****Schrank-Innenausstattung  
im Programm ZUBEHÖR****NEU!**Artisan-Eiche-Nachbildung und  
Perla lieferbar ab Frühjahr 2022**Innenausstattung  
je Schrankelement  
Höhe 223/240 cm:  
2 Fachböden  
1 Kleiderstange**

1.+2. Farbe der Türen A und Farbe der Türen B wählen:	3. Farbe der Schubkästen wählen:	5. Korpusfarbe wählen:
<b>Preisgruppe PG 1</b> <b>P9</b> Polarweiß <b>P1</b> Perla <b>NEU!</b> <b>S9</b> Seidengrau <b>Y1</b> Terra <b>L1</b> Basalt <b>Q9</b> Jackson-Eiche-Nachbildung <b>M1</b> Sonoma-Eiche-Nachbildung <b>B1</b> Platin-Eiche-Nachbildung <b>K1</b> Artisan-Eiche-Nachbildung <b>NEU!</b> <b>U9</b> Riviera-Eiche-Nachbildung <b>A1</b> Macadamia-Nussbaum-Nachbildung <b>C9</b> Chocolate-Eiche-Nachbildung  <b>Preisgruppe PG 2</b>  <b>G23</b> Glanzlack Weiß <b>G28</b> Weißglas <b>G30</b> Perlaglas <b>NEU!</b> <b>G71</b> Seidengrauglas <b>G76</b> Terraglas <b>G98</b> Basaltglas <b>G79</b> Kristallspiegel <b>G57</b> Grauspiegel  <b>Preisgruppe PG 4</b> <b>G129</b> Weißglas matt <b>G134</b> Seidengrauglas matt	<b>Preisgruppe PG 1</b> <b>P9</b> Polarweiß <b>P1</b> Perla <b>NEU!</b> <b>S9</b> Seidengrau <b>Y1</b> Terra <b>L1</b> Basalt <b>Q9</b> Jackson-Eiche-Nachbildung <b>M1</b> Sonoma-Eiche-Nachbildung <b>B1</b> Platin-Eiche-Nachbildung <b>K1</b> Artisan-Eiche-Nachbildung <b>NEU!</b> <b>U9</b> Riviera-Eiche-Nachbildung <b>A1</b> Macadamia-Nussbaum-Nachbildung <b>C9</b> Chocolate-Eiche-Nachbildung  <b>Preisgruppe PG 2</b>  <b>G23</b> Glanzlack Weiß <b>G28</b> Weißglas <b>G30</b> Perlaglas <b>NEU!</b> <b>G71</b> Seidengrauglas <b>G76</b> Terraglas <b>G98</b> Basaltglas <b>G57</b> Grauspiegel  <b>Preisgruppe PG 4</b> <b>G129</b> Weißglas matt <b>G134</b> Seidengrauglas matt	<b>P9</b> Polarweiß <b>P1</b> Perla <b>NEU!</b> <b>S9</b> Seidengrau <b>Y1</b> Terra <b>L1</b> Basalt <b>Q9</b> Jackson-Eiche-Nachbildung <b>M1</b> Sonoma-Eiche-Nachbildung <b>B1</b> Platin-Eiche-Nachbildung <b>K1</b> Artisan-Eiche-Nachbildung <b>NEU!</b> <b>U9</b> Riviera-Eiche-Nachbildung <b>A1</b> Macadamia-Nussbaum-Nachbildung <b>C9</b> Chocolate-Eiche-Nachbildung  <b>6. Korpussinnenfarbe wählen:</b> <b>Z1</b> Birke-Nachbildung* <b>X1</b> Leinenoptik Twist  *Auch bei Auswahl der Innenfarbe Birke-Nachbildung werden die <u>Schubkästen mit Innenfarbe Leinenoptik Twist</u> geliefert.  <b>7. Griffausführung und Grifffarbe wählen:</b>  Griffauswahl siehe nächste Seite   <b>148</b>  <b>153</b>
<b>4. Auszüge der Schubkästen wählen:</b> <b>TG</b> Schubkästen mit <b>Teilauszug</b> (standard) <b>VG</b> Schubkästen mit <b>Vollauszug</b> (gegen Aufpreis)		
*Bei Auswahl der <u>Türen und Schubkästen mit Glasauflage</u> wird das Trägermaterial in farblich passendem Dekor geliefert. Bei Auswahl der <u>Türen und Schubkästen mit Spiegelaufgabe</u> wird das Trägermaterial in Korpusfarbe geliefert.		

**Griffauswahl für Dreh- und Falttürenschränke**

Bitte zu allen Typen angeben, welche Griffausführung gewünscht wird.

**Griff-Sortiment 1**

 <p>einsetzbar auf allen Türen und Schubkästen</p> <p>Winkelgriff Farbe wählbar</p>	<p>Länge 25 cm <b>Ausführung 148</b></p>		
<p><b>Bitte zur Griffausführung 148 die gewünschte Farbausführung angeben:</b>  <b>Ausführung 301 = alu-matt</b>  <b>Ausführung 302 = chrom</b>  <b>Ausführung 322 = Edelstahl</b>  <b>Ausführung 324 = schwarz</b></p>		 <p>nicht einsetzbar auf Schubkästen mit Glas- bzw. Spiegelfront</p> <p>Softbügelgriff Farbe wählbar</p>	<p>Länge 27 cm <b>Ausführung 153*</b></p>

**\*Bitte zu den Griffausführungen 153 die gewünschte Farbausführung angeben:**  
**Ausführung 301 = alu-matt**  
**Ausführung 302 = chrom**  
**Ausführung 322 = Edelstahl**

**Bestellhinweise für Elemente mit Schubkästen**

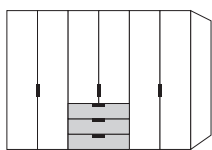

**Schubkästen mit Glas- bzw. Spiegelfront:**

Bei **Schubkästen mit Glas- bzw. Spiegelfront** kann **nur die Griffausführung 148** eingesetzt werden. In diesen Fällen werden dann auch die Schranktüren automatisch mit Griffausführung 148 geliefert.

Die vielfältigen Farbausführungen entnehmen Sie bitte der „Programm-Übersicht concept me 200“.

Preisgruppe PG 1: Dekore  
 Preisgruppe PG 2: Glanzlack, Gläser glänzend, Kristallspiegel, Grauspiegel  
 Preisgruppe PG 4: Gläser matt

Alle Schubkästen mit  
 Teilauszug, Selbsteinzug  
 und Dämpfung  
 Vollauszug gegen Aufpreis

Schubkastenhöhe H3 = ca. 25 cm  
 Rückwände in Stärke 5 mm

**Breite 150 cm**

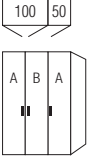
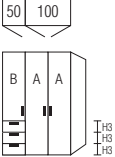
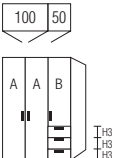
Drehtürenschränke		Höhe 223 cm	Höhe 240 cm	Aufpreise			
<b>mit Soft-Abstoppung Nutztiefe 58 cm</b>				<b>Der Preis pro Artikel ergibt sich aus Basispreis + der Addition der Aufpreise:</b>			
 <p>3-türig 2 Türen A 1 Tür B</p>	N°  EUR	<b>B150 H223 T62</b>	<b>B150 H240 T62</b>	Griffe aus Griff-Sortiment 2	<b>95 603</b>		
		<b>75 150 80</b> Basispreis:	<b>72 150 80</b> Basispreis:				
		<b>Preisinfo</b> Türen aus <u>gleicher</u> Preisgruppe					
		PG 1	PG 2	PG 1	PG 2		
		PG 4	PG 4	je lange Tür in PG 1 je lange Tür in PG 2 je lange Tür in PG 4	<b>95 680</b> <b>95 680</b>		
					<b>95 680</b>		
 <p>3-türig 2 Türen A 1 Tür B 3 Schubkästen links</p>	N°  EUR	<b>B150 H223 T62</b>	<b>B150 H240 T62</b>	Griffe aus Griff-Sortiment 2 Schubkästen mit Vollauszug	<b>95 602</b> <b>95 713</b>		
		<b>75 150 85</b> Basispreis:	<b>72 150 85</b> Basispreis:				
		<b>Preisinfo</b> Türen und Schubkästen aus <u>gleicher</u> Preisgruppe					
		PG 1	PG 2	PG 1	PG 2	je lange Tür in PG 1 je lange Tür in PG 2 je lange Tür in PG 4	<b>95 680</b> <b>95 680</b>
		PG 4	PG 4	je kurze Tür in PG 1 je kurze Tür in PG 2 je kurze Tür in PG 4	<b>95 689</b> <b>95 689</b>		
				Schubkästen 3er-Set in PG 1 Schubkästen 3er-Set in PG 2 Schubkästen 3er-Set in PG 4	<b>95 630</b> <b>95 630</b>		
 <p>3-türig 2 Türen A 1 Tür B 3 Schubkästen rechts</p>	N°  EUR	<b>B150 H223 T62</b>	<b>B150 H240 T62</b>	Griffe aus Griff-Sortiment 2 Schubkästen mit Vollauszug	<b>95 602</b> <b>95 713</b>		
		<b>75 150 86</b> Basispreis:	<b>72 150 86</b> Basispreis:				
		<b>Preisinfo</b> Tür und Schubkästen aus <u>gleicher</u> Preisgruppe					
		PG 1	PG 2	PG 1	PG 2	je lange Tür in PG 1 je lange Tür in PG 2 je lange Tür in PG 4	<b>95 680</b> <b>95 680</b>
		PG 4	PG 4	je kurze Tür in PG 1 je kurze Tür in PG 2 je kurze Tür in PG 4	<b>95 689</b> <b>95 689</b>		
				Schubkästen 3er-Set in PG 1 Schubkästen 3er-Set in PG 2 Schubkästen 3er-Set in PG 4	<b>95 630</b> <b>95 630</b>		





Die vielfältigen Farbausführungen entnehmen Sie bitte der „Programm-Übersicht concept me 200“.

Preisgruppe PG 1: Dekore  
Preisgruppe PG 2: Glanzlack, Gläser glänzend, Kristallspiegel, Grauspiegel  
Preisgruppe PG 4: Gläser matt

Alle Schubkästen mit  
Teilauszug, Selbsteinzug  
und Dämpfung  
Vollauszug gegen Aufpreis

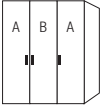
Schubkastenhöhe H3 = ca. 25 cm  
Rückwände in Stärke 5 mm

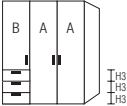
**Breite 180 cm**

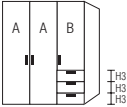
Drehtürenschränke		Höhe 223 cm	Höhe 240 cm	Aufpreise	
<b>mit Soft-Abstopfung Nutztiefe 58 cm</b>				<b>Der Preis pro Artikel ergibt sich aus Basispreis + der Addition der Aufpreise:</b>	
		<b>B180 H223 T62</b>	<b>B180 H240 T62</b>	Griffe aus Griff-Sortiment 2	<b>95 603</b>
	N°	<b>75 180 80</b>	<b>72 180 80</b>		
	EUR	Basispreis:	Basispreis:		
		<b>Preisinfo</b> Türen aus <u>gleicher</u> Preisgruppe			
	EUR	PG 1	PG 2	PG 1	PG 2
	EUR	PG 4	PG 4	je lange Tür in PG 1 je lange Tür in PG 2 je lange Tür in PG 4	<b>95 680</b> <b>95 680</b> <b>95 680</b>
3-türig 2 Türen A 1 Tür B					
		<b>B180 H223 T62</b>	<b>B180 H240 T62</b>	Griffe aus Griff-Sortiment 2 Schubkästen mit Vollauszug	<b>95 602</b> <b>95 713</b>
	N°	<b>75 180 85</b>	<b>72 180 85</b>		
	EUR	Basispreis:	Basispreis:		
		<b>Preisinfo</b> Türen und Schubkästen aus <u>gleicher</u> Preisgruppe			
	EUR	PG 1	PG 2	PG 1	PG 2
	EUR	PG 4	PG 4	je lange Tür in PG 1 je lange Tür in PG 2 je lange Tür in PG 4  je kurze Tür in PG 1 je kurze Tür in PG 2 je kurze Tür in PG 4  Schubkästen 3er-Set in PG 1 Schubkästen 3er-Set in PG 2 Schubkästen 3er-Set in PG 4	<b>95 680</b> <b>95 680</b> <b>95 680</b>  <b>95 689</b> <b>95 689</b>  <b>95 630</b> <b>95 630</b> <b>95 630</b>
3-türig 2 Türen A 1 Tür B 3 Schubkästen links					
		<b>B180 H223 T62</b>	<b>B180 H240 T62</b>	Griffe aus Griff-Sortiment 2 Schubkästen mit Vollauszug	<b>95 602</b> <b>95 713</b>
	N°	<b>75 180 86</b>	<b>72 180 86</b>		
	EUR	Basispreis:	Basispreis:		
		<b>Preisinfo</b> Tür und Schubkästen aus <u>gleicher</u> Preisgruppe			
	EUR	PG 1	PG 2	PG 1	PG 2
	EUR	PG 4	PG 4	je lange Tür in PG 1 je lange Tür in PG 2 je lange Tür in PG 4  je kurze Tür in PG 1 je kurze Tür in PG 2 je kurze Tür in PG 4  Schubkästen 3er-Set in PG 1 Schubkästen 3er-Set in PG 2 Schubkästen 3er-Set in PG 4	<b>95 680</b> <b>95 680</b> <b>95 680</b>  <b>95 689</b> <b>95 689</b>  <b>95 630</b> <b>95 630</b> <b>95 630</b>
3-türig 2 Türen A 1 Tür B 3 Schubkästen rechts					

**Drehtüren-Kompletttschränke**

Die vielfältigen Farbausführungen entnehmen Sie bitte der „Programm-Übersicht concept me 200“.

Preisgruppe PG 1: Dekore  
Preisgruppe PG 2: Glanzlack, Gläser glänzend, Kristallspiegel, Grauspiegel  
Preisgruppe PG 4: Gläser matt

Alle Schubkästen mit Teilauszug, Selbsteinzug und Dämpfung  
Vollauszug gegen Aufpreis

Schubkastenhöhe H3 = ca. 25 cm  
Rückwände in Stärke 5 mm

**Breite 200 cm**

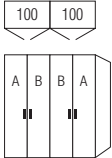
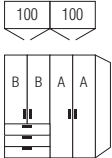
Drehtürenschränke		Höhe 223 cm	Höhe 240 cm	Aufpreise	
<b>mit Soft-Abstoppung Nutztiefe 58 cm</b>				<b>Der Preis pro Artikel ergibt sich aus Basispreis + der Addition der Aufpreise:</b>	
	N°	<b>B200 H223 T62</b>	<b>B200 H240 T62</b>	Griffe aus Griff-Sortiment 2	<b>95 604</b>
	EUR	<b>75 200 80</b> Basispreis:	<b>72 200 80</b> Basispreis:		
4-türig 2 Türen A 2 Türen B		<b>Preisinfo</b> Türen aus <u>gleicher</u> Preisgruppe			
	EUR	PG 1 PG 2	PG 1 PG 2	je lange Tür in PG 1	
	EUR	PG 4	PG 4	je lange Tür in PG 2	<b>95 680</b>
				je lange Tür in PG 4	<b>95 680</b>
	N°	<b>B200 H223 T62</b>	<b>B200 H240 T62</b>	Griffe aus Griff-Sortiment 2	<b>95 602</b>
	EUR	<b>75 200 84</b> Basispreis:	<b>72 200 84</b> Basispreis:	Schubkästen mit Vollauszug	<b>95 713</b>
4-türig 2 Türen A 2 Türen B 3 Schubkästen links		<b>Preisinfo</b> Türen und Schubkästen aus <u>gleicher</u> Preisgruppe		je lange Tür in PG 1	
	EUR	PG 1 PG 2	PG 1 PG 2	je lange Tür in PG 2	<b>95 680</b>
	EUR	PG 4	PG 4	je lange Tür in PG 4	<b>95 680</b>
				je kurze Tür in PG 1	
				je kurze Tür in PG 2	<b>95 689</b>
				je kurze Tür in PG 4	<b>95 689</b>
				Schubkästen 3er-Set in PG 1	
				Schubkästen 3er-Set in PG 2	<b>95 631</b>
				Schubkästen 3er-Set in PG 4	<b>95 631</b>

Schrank kann auch spiegelbildlich montiert werden!

Die vielfältigen Farbausführungen entnehmen Sie bitte der „Programm-Übersicht concept me 200“.

Preisgruppe PG 1: Dekore  
 Preisgruppe PG 2: Glanzlack, Gläser glänzend, Kristallspiegel, Grauspiegel  
 Preisgruppe PG 4: Gläser matt

Alle Schubkästen mit  
 Teilauszug, Selbsteinzug  
 und Dämpfung  
 Vollauszug gegen Aufpreis

Schubkastenhöhe H3 = ca. 25 cm  
 Rückwände in Stärke 5 mm

**Breite 200 cm**

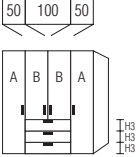
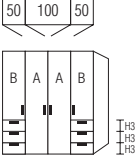
Drehtürenschränke		Höhe 223 cm	Höhe 240 cm	Aufpreise	
<b>mit Soft-Abstoppung Nutztiefe 58 cm</b>				<b>Der Preis pro Artikel ergibt sich aus Basispreis + der Addition der Aufpreise:</b>	
 <p>4-türig            2 Türen A            2 Türen B            3 Schubkästen mittig</p>	N°	<b>B200 H223 T62</b>  <b>75 200 81</b> Basispreis:	<b>B200 H240 T62</b>  <b>72 200 81</b> Basispreis:	Griffe aus Griff-Sortiment 2	<b>95 602</b>
	EUR			Schubkästen mit Vollauszug	<b>95 713</b>
		<b>Preisinfo</b> Türen und Schubkästen aus gleicher Preisgruppe		je lange Tür in PG 1	<b>95 680</b>
	EUR	PG 1	PG 2	PG 1	PG 2
EUR	PG 4	PG 4	PG 4	je lange Tür in PG 2	<b>95 680</b>
				je lange Tür in PG 4	<b>95 689</b>
				je kurze Tür in PG 1	<b>95 689</b>
				je kurze Tür in PG 2	<b>95 689</b>
				je kurze Tür in PG 4	<b>95 689</b>
				Schubkästen 3er-Set in PG 1	<b>95 631</b>
				Schubkästen 3er-Set in PG 2	<b>95 631</b>
				Schubkästen 3er-Set in PG 4	<b>95 631</b>
 <p>4-türig            2 Türen A            2 Türen B            je 3 Schubkästen            links und rechts</p>	N°	<b>B200 H223 T62</b>  <b>75 200 83</b> Basispreis:	<b>B200 H240 T62</b>  <b>72 200 83</b> Basispreis:	Griffe aus Griff-Sortiment 2	<b>95 602</b>
	EUR			Schubkästen mit Vollauszug	<b>95 716</b>
		<b>Preisinfo</b> Türen und Schubkästen aus gleicher Preisgruppe		je lange Tür in PG 1	<b>95 680</b>
	EUR	PG 1	PG 2	PG 1	PG 2
EUR	PG 4	PG 4	PG 4	je lange Tür in PG 2	<b>95 680</b>
				je lange Tür in PG 4	<b>95 689</b>
				je kurze Tür in PG 1	<b>95 689</b>
				je kurze Tür in PG 2	<b>95 689</b>
				je kurze Tür in PG 4	<b>95 689</b>
				Schubkästen 3er-Set in PG 1	<b>95 630</b>
				Schubkästen 3er-Set in PG 2	<b>95 630</b>
				Schubkästen 3er-Set in PG 4	<b>95 630</b>

**Drehtüren-Kompletttschränke**

Die vielfältigen Farbausführungen entnehmen Sie bitte der „Programm-Übersicht concept me 200“.

Preisgruppe PG 1: Dekore  
Preisgruppe PG 2: Glanzlack, Gläser glänzend, Kristallspiegel, Grauspiegel  
Preisgruppe PG 4: Gläser matt

Alle Schubkästen mit Teilauszug, Selbsteinzug und Dämpfung Vollauszug gegen Aufpreis

Schubkastenhöhe H3 = ca. 25 cm  
Rückwände in Stärke 5 mm

**Breite 240 cm**

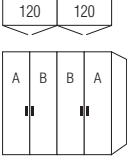
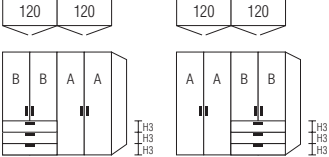
Drehtürenschränke		Höhe 223 cm	Höhe 240 cm	Aufpreise	
mit Soft-Abstoppung Nutztiefe 58 cm				Der Preis pro Artikel ergibt sich aus Basispreis + der Addition der Aufpreise:	
	N°	<b>B240 H223 T62</b>	<b>B240 H240 T62</b>	Griffe aus Griff-Sortiment 2	<b>95 604</b>
	EUR	<b>75 240 80</b> Basispreis:	<b>72 240 80</b> Basispreis:		
4-türig 2 Türen A 2 Türen B		<b>Preisinfo</b> Türen aus gleicher Preisgruppe			
	EUR	PG 1 PG 2	PG 1 PG 2	je lange Tür in PG 1	
	EUR	PG 4	PG 4	je lange Tür in PG 2	<b>95 680</b>
				je lange Tür in PG 4	<b>95 680</b>
	N°	<b>B240 H223 T62</b>	<b>B240 H240 T62</b>	Griffe aus Griff-Sortiment 2	<b>95 602</b>
	EUR	<b>75 240 84</b> Basispreis:	<b>72 240 84</b> Basispreis:	Schubkästen mit Vollauszug	<b>95 713</b>
Schrank kann auch spiegelbildlich montiert werden!		<b>Preisinfo</b> Türen und Schubkästen aus gleicher Preisgruppe		je lange Tür in PG 1	<b>95 680</b>
	EUR	PG 1 PG 2	PG 1 PG 2	je lange Tür in PG 2	<b>95 680</b>
	EUR	PG 4	PG 4	je lange Tür in PG 4	<b>95 689</b>
4-türig 2 Türen A 2 Türen B 3 Schubkästen links				je kurze Tür in PG 1	<b>95 689</b>
	EUR			je kurze Tür in PG 2	<b>95 689</b>
	EUR			je kurze Tür in PG 4	<b>95 689</b>
				Schubkästen 3er-Set in PG 1	
				Schubkästen 3er-Set in PG 2	<b>95 631</b>
				Schubkästen 3er-Set in PG 4	<b>95 631</b>



Die vielfältigen Farbausführungen entnehmen Sie bitte der „Programm-Übersicht concept me 200“.

Preisgruppe PG 1: Dekore  
 Preisgruppe PG 2: Glanzlack, Gläser glänzend, Kristallspiegel, Grauspiegel  
 Preisgruppe PG 4: Gläser matt

Alle Schubkästen mit  
 Teilauszug, Selbsteinzug  
 und Dämpfung  
 Vollauszug gegen Aufpreis

Schubkastenhöhe H3 = ca. 25 cm  
 Rückwände in Stärke 5 mm

**Breite 240 cm**

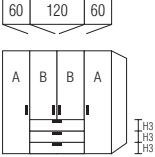
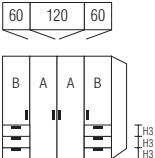
Drehtürenschränke		Höhe 223 cm	Höhe 240 cm	Aufpreise	
<b>mit Soft-Abstopfung Nutztiefe 58 cm</b>				<b>Der Preis pro Artikel ergibt sich aus Basispreis + der Addition der Aufpreise:</b>	
		<b>B240 H223 T62</b>	<b>B240 H240 T62</b>	Griffe aus Griff-Sortiment 2	<b>95 602</b>
	N°	<b>75 240 81</b>	<b>72 240 81</b>	Schubkästen mit Vollauszug	<b>95 713</b>
	EUR	Basispreis:	Basispreis:		
4-türig 2 Türen A 2 Türen B 3 Schubkästen mittig		<b>Preisinfo</b> Türen und Schubkästen aus gleicher Preisgruppe		je lange Tür in PG 1	
	EUR	PG 1	PG 2	je lange Tür in PG 2	<b>95 680</b>
	EUR	PG 4	PG 4	je lange Tür in PG 4	<b>95 680</b>
	EUR			je kurze Tür in PG 1	
	EUR			je kurze Tür in PG 2	<b>95 689</b>
	EUR			je kurze Tür in PG 4	<b>95 689</b>
	EUR			Schubkästen 3er-Set in PG 1	
	EUR			Schubkästen 3er-Set in PG 2	<b>95 631</b>
	EUR			Schubkästen 3er-Set in PG 4	<b>95 631</b>
		<b>B240 H223 T62</b>	<b>B240 H240 T62</b>	Griffe aus Griff-Sortiment 2	<b>95 602</b>
	N°	<b>75 240 83</b>	<b>72 240 83</b>	Schubkästen mit Vollauszug	<b>95 716</b>
	EUR	Basispreis:	Basispreis:		
4-türig 2 Türen A 2 Türen B je 3 Schubkästen links und rechts		<b>Preisinfo</b> Türen und Schubkästen aus gleicher Preisgruppe		je lange Tür in PG 1	
	EUR	PG 1	PG 2	je lange Tür in PG 2	<b>95 680</b>
	EUR	PG 4	PG 4	je lange Tür in PG 4	<b>95 680</b>
	EUR			je kurze Tür in PG 1	
	EUR			je kurze Tür in PG 2	<b>95 689</b>
	EUR			je kurze Tür in PG 4	<b>95 689</b>
	EUR			Schubkästen 3er-Set in PG 1	
	EUR			Schubkästen 3er-Set in PG 2	<b>95 630</b>
	EUR			Schubkästen 3er-Set in PG 4	<b>95 630</b>

Die vielfältigen Farbausführungen entnehmen Sie bitte der „Programm-Übersicht concept me 200“.

Preisgruppe PG 1: Dekore  
 Preisgruppe PG 2: Glanzlack, Gläser glänzend, Kristallspiegel, Grauspiegel  
 Preisgruppe PG 4: Gläser matt

Alle Schubkästen mit  
 Teilauszug, Selbsteinzug  
 und Dämpfung  
 Vollauszug gegen Aufpreis

Schubkastenhöhe H3 = ca. 25 cm  
 Rückwände in Stärke 5 mm

## Breite 250 cm

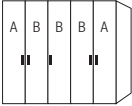
Drehtürenschränke		Höhe 223 cm	Höhe 240 cm	Aufpreise	
<b>mit Soft-Abstoppung Nutztiefe 58 cm</b>				<b>Der Preis pro Artikel ergibt sich aus Basispreis + der Addition der Aufpreise:</b>	
	N°	<b>B250 H223 T62</b>	<b>B250 H240 T62</b>	Griffe aus Griff-Sortiment 2	<b>95 605</b>
	EUR	<b>75 250 80</b> Basispreis:	<b>72 250 80</b> Basispreis:		
5-türig 2 Türen A 3 Türen B		<b>Preisinfo</b> Türen aus <u>gleicher</u> Preisgruppe			
	EUR	PG 1	PG 2	PG 1	PG 2
	EUR	PG 4	PG 4	je lange Tür in PG 1 je lange Tür in PG 2 je lange Tür in PG 4	<b>95 680</b> <b>95 680</b>
	N°	<b>B250 H223 T62</b>	<b>B250 H240 T62</b>	Griffe aus Griff-Sortiment 2 Schubkästen mit Vollauszug	<b>95 603</b> <b>95 713</b>
	EUR	<b>75 250 85</b> Basispreis:	<b>72 250 85</b> Basispreis:		
5-türig 3 Türen A 2 Türen B 3 Schubkästen links		<b>Preisinfo</b> Türen und Schubkästen aus <u>gleicher</u> Preisgruppe		je lange Tür in PG 1 je lange Tür in PG 2 je lange Tür in PG 4	<b>95 680</b> <b>95 680</b>
	EUR	PG 1	PG 2	PG 1	PG 2
	EUR	PG 4	PG 4	je kurze Tür in PG 1 je kurze Tür in PG 2 je kurze Tür in PG 4	<b>95 689</b> <b>95 689</b>
	EUR	PG 4	PG 4	Schubkästen 3er-Set in PG 1 Schubkästen 3er-Set in PG 2 Schubkästen 3er-Set in PG 4	<b>95 631</b> <b>95 631</b>

Schrank kann alternativ  
auch so montiert werden!

Die vielfältigen Farbausführungen entnehmen Sie bitte der „Programm-Übersicht concept me 200“.

Preisgruppe PG 1: Dekore  
 Preisgruppe PG 2: Glanzlack, Gläser glänzend, Kristallspiegel, Grauspiegel  
 Preisgruppe PG 4: Gläser matt

Alle Schubkästen mit  
 Teilauszug, Selbsteinzug  
 und Dämpfung  
 Vollauszug gegen Aufpreis

Schubkastenhöhe H3 = ca. 25 cm  
 Rückwände in Stärke 5 mm

## Breite 250 cm

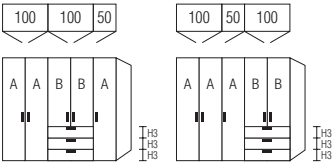
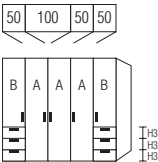
Drehtürenschränke		Höhe 223 cm	Höhe 240 cm	Aufpreise	
mit Soft-Abstoppung Nutztiefe 58 cm				Der Preis pro Artikel ergibt sich aus Basispreis + der Addition der Aufpreise:	
 <p>Schrank kann alternativ auch so montiert werden!</p> <p>5-türig 3 Türen A 2 Türen B 3 Schubkästen rechts</p>		<b>B250 H223 T62</b>  <b>75 250 86</b> Basispreis:	<b>B250 H240 T62</b>  <b>72 250 86</b> Basispreis:	Griffe aus Griff-Sortiment 2 Schubkästen mit Vollauszug	<b>95 603</b> <b>95 713</b>
N°				je lange Tür in PG 1	
EUR				je lange Tür in PG 2	<b>95 680</b>
				je lange Tür in PG 4	<b>95 680</b>
		<b>Preisinfo</b>		je kurze Tür in PG 1	
		Türen und Schubkästen aus gleicher Preisgruppe		je kurze Tür in PG 2	<b>95 689</b>
		PG 1	PG 2	je kurze Tür in PG 4	<b>95 689</b>
EUR				Schubkästen 3er-Set in PG 1	
		PG 4	PG 4	Schubkästen 3er-Set in PG 2	<b>95 631</b>
EUR				Schubkästen 3er-Set in PG 4	<b>95 631</b>
 <p>5-türig 3 Türen A 2 Türen B je 3 Schubkästen links und rechts</p>		<b>B250 H223 T62</b>  <b>75 250 83</b> Basispreis:	<b>B250 H240 T62</b>  <b>72 250 83</b> Basispreis:	Griffe aus Griff-Sortiment 2 Schubkästen mit Vollauszug	<b>95 603</b> <b>95 716</b>
N°				je lange Tür in PG 1	
EUR				je lange Tür in PG 2	<b>95 680</b>
				je lange Tür in PG 4	<b>95 680</b>
		<b>Preisinfo</b>		je kurze Tür in PG 1	
		Türen und Schubkästen aus gleicher Preisgruppe		je kurze Tür in PG 2	<b>95 689</b>
		PG 1	PG 2	je kurze Tür in PG 4	<b>95 689</b>
EUR				Schubkästen 3er-Set in PG 1	
		PG 4	PG 4	Schubkästen 3er-Set in PG 2	<b>95 630</b>
EUR				Schubkästen 3er-Set in PG 4	<b>95 630</b>

Die vielfältigen Farbausführungen entnehmen Sie bitte der „Programm-Übersicht concept me 200“.

Rückwände in Stärke 5 mm

Preisgruppe PG 1: Dekore  
 Preisgruppe PG 2: Glanzlack, Gläser glänzend, Kristallspiegel, Grauspiegel  
 Preisgruppe PG 4: Gläser matt

## Breite 300 cm

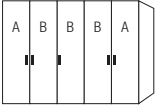
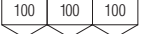
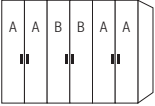
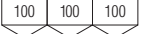
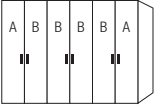
Drehtürenschränke		Höhe 223 cm	Höhe 240 cm	Aufpreise	
mit Soft-Abstoppung Nutztiefe 58 cm				Der Preis pro Artikel ergibt sich aus Basispreis + der Addition der Aufpreise:	
		<b>B300</b> H223 T62	<b>B300</b> H240 T62	Griffe aus Griff-Sortiment 2	<b>95 605</b>
	N°	<b>75 302 80</b>	<b>72 302 80</b>		
	EUR	Basispreis:	Basispreis:		
5-türig 2 Türen A 3 Türen B		<b>Preisinfo</b> Türen aus <u>gleicher</u> Preisgruppe			
	EUR	PG 1	PG 2	PG 1	PG 2
	EUR	PG 4	PG 4	je lange Tür in PG 1 je lange Tür in PG 2 je lange Tür in PG 4	<b>95 680</b> <b>95 680</b>
		<b>B300</b> H223 T62	<b>B300</b> H240 T62	Griffe aus Griff-Sortiment 2	<b>95 606</b>
	N°	<b>75 300 80</b>	<b>72 300 80</b>		
	EUR	Basispreis:	Basispreis:		
6-türig 4 Türen A 2 Türen B		<b>Preisinfo</b> Türen aus <u>gleicher</u> Preisgruppe			
	EUR	PG 1	PG 2	PG 1	PG 2
	EUR	PG 4	PG 4	je lange Tür in PG 1 je lange Tür in PG 2 je lange Tür in PG 4	<b>95 680</b> <b>95 680</b>
		<b>B300</b> H223 T62	<b>B300</b> H240 T62	Griffe aus Griff-Sortiment 2	<b>95 606</b>
	N°	<b>75 301 80</b>	<b>72 301 80</b>		
	EUR	Basispreis:	Basispreis:		
6-türig 2 Türen A 4 Türen B		<b>Preisinfo</b> Türen aus <u>gleicher</u> Preisgruppe			
	EUR	PG 1	PG 2	PG 1	PG 2
	EUR	PG 4	PG 4	je lange Tür in PG 1 je lange Tür in PG 2 je lange Tür in PG 4	<b>95 680</b> <b>95 680</b>

**Drehtüren-Kompletttschränke**

Die vielfältigen Farbausführungen entnehmen Sie bitte der „Programm-Übersicht concept me 200“.

Alle Schubkästen mit  
Teilauszug, Selbsteinzug  
und Dämpfung  
Vollauszug gegen Aufpreis

Preisgruppe PG 1: Dekore  
Preisgruppe PG 2: Glanzlack, Gläser glänzend, Kristallspiegel, Grauspiegel  
Preisgruppe PG 4: Gläser matt

Schubkastenhöhe H3 = ca. 25 cm  
Rückwände in Stärke 5 mm

**Breite 300 cm**

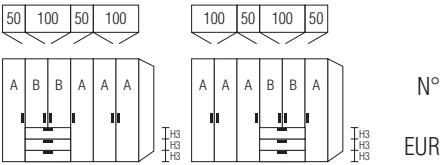
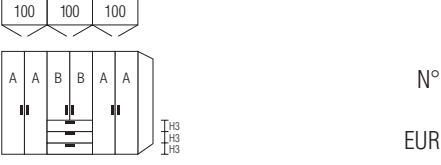
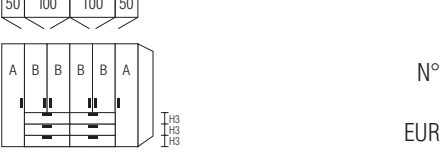
Drehtürenschränke		Höhe 223 cm	Höhe 240 cm	Aufpreise	
<b>mit Soft-Abstoppung Nutztiefe 58 cm</b>				<b>Der Preis pro Artikel ergibt sich aus Basispreis + der Addition der Aufpreise:</b>	
	N°	<b>B300 H223 T62</b>	<b>B300 H240 T62</b>	Griffe aus Griff-Sortiment 2	<b>95 604</b>
	EUR	<b>75 300 85</b> Basispreis:	<b>72 300 85</b> Basispreis:	Schubkästen mit Vollauszug	<b>95 713</b>
Schränk kann auch spiegelbildlich montiert werden!		<b>Preisinfo</b> Türen und Schubkästen aus gleicher Preisgruppe		je lange Tür in PG 1	
6-türig 4 Türen A 2 Türen B 3 Schubkästen links		PG 1	PG 2	je lange Tür in PG 2	<b>95 680</b>
EUR		PG 1	PG 2	je lange Tür in PG 4	<b>95 680</b>
EUR		PG 4	PG 4	je kurze Tür in PG 1	
				je kurze Tür in PG 2	<b>95 689</b>
				je kurze Tür in PG 4	<b>95 689</b>
				Schubkästen 3er-Set in PG 1	
				Schubkästen 3er-Set in PG 2	<b>95 631</b>
				Schubkästen 3er-Set in PG 4	<b>95 631</b>
	N°	<b>B300 H223 T62</b>	<b>B300 H240 T62</b>	Griffe aus Griff-Sortiment 2	<b>95 604</b>
	EUR	<b>75 300 81</b> Basispreis:	<b>72 300 81</b> Basispreis:	Schubkästen mit Vollauszug	<b>95 713</b>
6-türig 4 Türen A 2 Türen B 3 Schubkästen mittig		<b>Preisinfo</b> Türen und Schubkästen aus gleicher Preisgruppe		je lange Tür in PG 1	
EUR		PG 1	PG 2	je lange Tür in PG 2	<b>95 680</b>
EUR		PG 1	PG 2	je lange Tür in PG 4	<b>95 680</b>
				je kurze Tür in PG 1	
				je kurze Tür in PG 2	<b>95 689</b>
				je kurze Tür in PG 4	<b>95 689</b>
				Schubkästen 3er-Set in PG 1	
				Schubkästen 3er-Set in PG 2	<b>95 631</b>
				Schubkästen 3er-Set in PG 4	<b>95 631</b>
	N°	<b>B300 H223 T62</b>	<b>B300 H240 T62</b>	Griffe aus Griff-Sortiment 2	<b>95 602</b>
	EUR	<b>75 300 82</b> Basispreis:	<b>72 300 82</b> Basispreis:	Schubkästen mit Vollauszug	<b>95 716</b>
6-türig 2 Türen A 4 Türen B 6 Schubkästen mittig		<b>Preisinfo</b> Türen und Schubkästen aus gleicher Preisgruppe		je lange Tür in PG 1	
EUR		PG 1	PG 2	je lange Tür in PG 2	<b>95 680</b>
EUR		PG 1	PG 2	je lange Tür in PG 4	<b>95 680</b>
				je kurze Tür in PG 1	
				je kurze Tür in PG 2	<b>95 689</b>
				je kurze Tür in PG 4	<b>95 689</b>
				Schubkästen 3er-Set in PG 1	
				Schubkästen 3er-Set in PG 2	<b>95 631</b>
				Schubkästen 3er-Set in PG 4	<b>95 631</b>

Die vielfältigen Farbausführungen entnehmen Sie bitte der „Programm-Übersicht concept me 200“.

Preisgruppe PG 1: Dekore  
Preisgruppe PG 2: Glanzlack, Gläser glänzend, Kristallspiegel, Grauspiegel  
Preisgruppe PG 4: Gläser matt

Alle Schubkästen mit  
Teilauszug, Selbsteinzug  
und Dämpfung  
Vollauszug gegen Aufpreis

Schubkastenhöhe H3 = ca. 25 cm  
Rückwände in Stärke 5 mm

**Breite 300 cm**

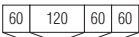
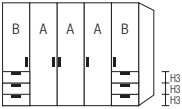
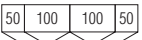
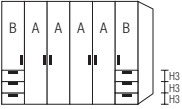
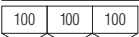
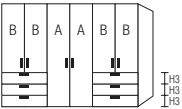
Drehtürenschränke		Höhe 223 cm	Höhe 240 cm	Aufpreise	
<b>mit Soft-Abstoppung Nutztiefe 58 cm</b>				<b>Der Preis pro Artikel ergibt sich aus Basispreis + der Addition der Aufpreise:</b>	
		<b>B300</b> H223 T62	<b>B300</b> H240 T62	Griffe aus Griff-Sortiment 2	<b>95 603</b>
	N°	<b>75 302 83</b> Basispreis:	<b>72 302 83</b> Basispreis:	Schubkästen mit Vollauszug	<b>95 716</b>
5-türig 3 Türen A 2 Türen B je 3 Schubkästen links und rechts	EUR			je lange Tür in PG 1 je lange Tür in PG 2 je lange Tür in PG 4	<b>95 680</b> <b>95 680</b>
		<b>Preisinfo</b> Türen und Schubkästen aus gleicher Preisgruppe		je kurze Tür in PG 1 je kurze Tür in PG 2 je kurze Tür in PG 4	<b>95 689</b> <b>95 689</b>
	EUR	PG 1	PG 2	PG 1	PG 2
	EUR	PG 4	PG 4	Schubkästen 3er-Set in PG 1 Schubkästen 3er-Set in PG 2 Schubkästen 3er-Set in PG 4	<b>95 630</b> <b>95 630</b>
		<b>B300</b> H223 T62	<b>B300</b> H240 T62	Griffe aus Griff-Sortiment 2	<b>95 604</b>
	N°	<b>75 300 83</b> Basispreis:	<b>72 300 83</b> Basispreis:	Schubkästen mit Vollauszug	<b>95 716</b>
6-türig 4 Türen A 2 Türen B je 3 Schubkästen links und rechts	EUR			je lange Tür in PG 1 je lange Tür in PG 2 je lange Tür in PG 4	<b>95 680</b> <b>95 680</b>
		<b>Preisinfo</b> Türen und Schubkästen aus gleicher Preisgruppe		je kurze Tür in PG 1 je kurze Tür in PG 2 je kurze Tür in PG 4	<b>95 689</b> <b>95 689</b>
	EUR	PG 1	PG 2	PG 1	PG 2
	EUR	PG 4	PG 4	Schubkästen 3er-Set in PG 1 Schubkästen 3er-Set in PG 2 Schubkästen 3er-Set in PG 4	<b>95 630</b> <b>95 630</b>
		<b>B300</b> H223 T62	<b>B300</b> H240 T62	Griffe aus Griff-Sortiment 2	<b>95 602</b>
	N°	<b>75 301 83</b> Basispreis:	<b>72 301 83</b> Basispreis:	Schubkästen mit Vollauszug	<b>95 716</b>
6-türig 2 Türen A 4 Türen B je 3 Schubkästen links und rechts	EUR			je lange Tür in PG 1 je lange Tür in PG 2 je lange Tür in PG 4	<b>95 680</b> <b>95 680</b>
		<b>Preisinfo</b> Türen und Schubkästen aus gleicher Preisgruppe		je kurze Tür in PG 1 je kurze Tür in PG 2 je kurze Tür in PG 4	<b>95 689</b> <b>95 689</b>
	EUR	PG 1	PG 2	PG 1	PG 2
	EUR	PG 4	PG 4	Schubkästen 3er-Set in PG 1 Schubkästen 3er-Set in PG 2 Schubkästen 3er-Set in PG 4	<b>95 631</b> <b>95 631</b>

Die vielfältigen Farbausführungen entnehmen Sie bitte der „Programm-Übersicht concept me 200“.

Preisgruppe PG 1: Dekore  
Preisgruppe PG 2: Glanzlack, Gläser glänzend, Kristallspiegel, Grauspiegel  
Preisgruppe PG 4: Gläser matt

Alle Schubkästen mit  
Teilauszug, Selbsteinzug  
und Dämpfung  
Vollauszug gegen Aufpreis

Schubkastenhöhe H3 = ca. 25 cm  
Rückwände in Stärke 5 mm

**Breite 320 cm**

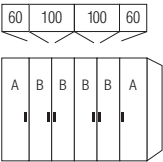
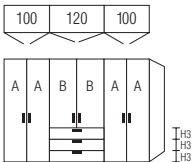
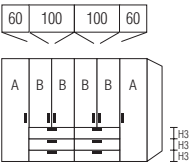
Drehtürenschränke		Höhe 223 cm	Höhe 240 cm	Aufpreise	
<b>mit Soft-Abstoppung Nutztiefe 58 cm</b>				<b>Der Preis pro Artikel ergibt sich aus Basispreis + der Addition der Aufpreise:</b>	
		<b>B320 H223 T62</b>	<b>B320 H240 T62</b>	Griffe aus Griff-Sortiment 2	<b>95 606</b>
N°		<b>75 320 80</b>	<b>72 320 80</b>		
EUR		Basispreis:	Basispreis:		
		<b>Preisinfo</b> Türen aus <u>gleicher</u> Preisgruppe			
		PG 1	PG 2	PG 1	PG 2
EUR				je lange Tür in PG 1	
		PG 4	PG 4	je lange Tür in PG 2	<b>95 680</b>
EUR				je lange Tür in PG 4	<b>95 680</b>
6-türig 2 Türen A 4 Türen B					
		<b>B320 H223 T62</b>	<b>B320 H240 T62</b>	Griffe aus Griff-Sortiment 2 Schubkästen mit Vollauszug	<b>95 604</b> <b>95 713</b>
N°		<b>75 320 81</b>	<b>72 320 81</b>		
EUR		Basispreis:	Basispreis:		
		<b>Preisinfo</b> Türen und Schubkästen aus <u>gleicher</u> Preisgruppe			
		PG 1	PG 2	PG 1	PG 2
EUR				je lange Tür in PG 1	<b>95 680</b>
				je lange Tür in PG 2	<b>95 680</b>
				je lange Tür in PG 4	
				je kurze Tür in PG 1	
				je kurze Tür in PG 2	<b>95 689</b>
				je kurze Tür in PG 4	<b>95 689</b>
6-türig 4 Türen A 2 Türen B 3 Schubkästen mittig				Schubkästen 3er-Set in PG 1	
				Schubkästen 3er-Set in PG 2	<b>95 631</b>
				Schubkästen 3er-Set in PG 4	<b>95 631</b>
EUR					
EUR					
		<b>B320 H223 T62</b>	<b>B320 H240 T62</b>	Griffe aus Griff-Sortiment 2 Schubkästen mit Vollauszug	<b>95 602</b> <b>95 716</b>
N°		<b>75 320 82</b>	<b>72 320 82</b>		
EUR		Basispreis:	Basispreis:		
		<b>Preisinfo</b> Türen und Schubkästen aus <u>gleicher</u> Preisgruppe			
		PG 1	PG 2	PG 1	PG 2
EUR				je lange Tür in PG 1	<b>95 680</b>
				je lange Tür in PG 2	<b>95 680</b>
				je lange Tür in PG 4	
				je kurze Tür in PG 1	
				je kurze Tür in PG 2	<b>95 689</b>
				je kurze Tür in PG 4	<b>95 689</b>
6-türig 2 Türen A 4 Türen B 6 Schubkästen mittig				Schubkästen 3er-Set in PG 1	
				Schubkästen 3er-Set in PG 2	<b>95 631</b>
				Schubkästen 3er-Set in PG 4	<b>95 631</b>
EUR					
EUR					

Die vielfältigen Farbausführungen entnehmen Sie bitte der „Programm-Übersicht concept me 200“.

Preisgruppe PG 1: Dekore  
Preisgruppe PG 2: Glanzlack, Gläser glänzend, Kristallspiegel, Grauspiegel  
Preisgruppe PG 4: Gläser matt

Alle Schubkästen mit  
Teilauszug, Selbsteinzug  
und Dämpfung  
Vollauszug gegen Aufpreis

Schubkastenhöhe H3 = ca. 25 cm  
Rückwände in Stärke 5 mm

**Breite 320 cm**

Drehtürenschränke		Höhe 223 cm	Höhe 240 cm	Aufpreise	
<b>mit Soft-Abstoppung Nutztiefe 58 cm</b>				<b>Der Preis pro Artikel ergibt sich aus Basispreis + der Addition der Aufpreise:</b>	
		<b>B320 H223 T62</b>	<b>B320 H240 T62</b>	Griffe aus Griff-Sortiment 2	<b>95 604</b>
	N°	<b>75 320 83</b>	<b>72 320 83</b>	Schubkästen mit Vollauszug	<b>95 716</b>
	EUR	Basispreis:	Basispreis:	je lange Tür in PG 1	
				je lange Tür in PG 2	<b>95 680</b>
				je lange Tür in PG 4	<b>95 680</b>
		<b>Preisinfo</b>		je kurze Tür in PG 1	
		Türen und Schubkästen aus gleicher Preisgruppe		je kurze Tür in PG 2	<b>95 689</b>
	EUR	PG 1	PG 2	je kurze Tür in PG 4	<b>95 689</b>
				Schubkästen 3er-Set in PG 1	
	EUR	PG 4	PG 4	Schubkästen 3er-Set in PG 2	<b>95 630</b>
				Schubkästen 3er-Set in PG 4	<b>95 630</b>
		<b>B320 H223 T62</b>	<b>B320 H240 T62</b>	Griffe aus Griff-Sortiment 2	<b>95 602</b>
	N°	<b>75 321 83</b>	<b>72 321 83</b>	Schubkästen mit Vollauszug	<b>95 716</b>
	EUR	Basispreis:	Basispreis:	je lange Tür in PG 1	
				je lange Tür in PG 2	<b>95 680</b>
				je lange Tür in PG 4	<b>95 680</b>
		<b>Preisinfo</b>		je kurze Tür in PG 1	
		Türen und Schubkästen aus gleicher Preisgruppe		je kurze Tür in PG 2	<b>95 689</b>
	EUR	PG 1	PG 2	je kurze Tür in PG 4	<b>95 689</b>
				Schubkästen 3er-Set in PG 1	
	EUR	PG 4	PG 4	Schubkästen 3er-Set in PG 2	<b>95 631</b>
				Schubkästen 3er-Set in PG 4	<b>95 631</b>



Die vielfältigen Farbausführungen entnehmen Sie bitte der „Programm-Übersicht concept me 200“.

Rückwände in Stärke 5 mm

Preisgruppe PG 1: Dekore  
 Preisgruppe PG 2: Glanzlack, Gläser glänzend, Kristallspiegel, Grauspiegel  
 Preisgruppe PG 4: Gläser matt

## Breite 200 + 250 cm (Panorama)

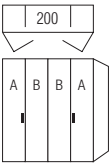
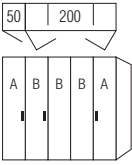
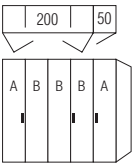
Falttüren-Panoramaschränke		Höhe 223 cm	Höhe 240 cm	Aufpreise	
<b>Drehtürenelemente mit Soft-Abstoppung Nutztiefe 58 cm</b>				<b>Der Preis pro Artikel ergibt sich aus Basispreis + der Addition der Aufpreise:</b>	
 <p>4-türig 2 Türen A 2 Türen B</p>	N°	<b>B200 H223 T62</b>	<b>B200 H240 T62</b>	Griffe aus Griff-Sortiment 2	<b>95 602</b>
	EUR	<b>85 200 80</b> Basispreis:	<b>82 200 80</b> Basispreis:		
		<b>Preisinfo</b> Türen aus <u>gleicher</u> Preisgruppe			
EUR		PG 1	PG 2	PG 1	PG 2
EUR		PG 4	PG 4	je lange Tür in PG 1 je lange Tür in PG 2 je lange Tür in PG 4	<b>95 680</b> <b>95 680</b>
 <p>5-türig 2 Türen A 3 Türen B</p>	N°	<b>B250 H223 T62</b>	<b>B250 H240 T62</b>	Griffe aus Griff-Sortiment 2	<b>95 603</b>
	EUR	<b>85 250 80</b> Basispreis:	<b>82 250 80</b> Basispreis:		
		<b>Preisinfo</b> Türen aus <u>gleicher</u> Preisgruppe			
EUR		PG 1	PG 2	PG 1	PG 2
EUR		PG 4	PG 4	je lange Tür in PG 1 je lange Tür in PG 2 je lange Tür in PG 4	<b>95 680</b> <b>95 680</b>
 <p>5-türig 2 Türen A 3 Türen B</p>	N°	<b>B250 H223 T62</b>	<b>B250 H240 T62</b>	Griffe aus Griff-Sortiment 2	<b>95 603</b>
	EUR	<b>85 251 80</b> Basispreis:	<b>82 251 80</b> Basispreis:		
		<b>Preisinfo</b> Türen aus <u>gleicher</u> Preisgruppe			
EUR		PG 1	PG 2	PG 1	PG 2
EUR		PG 4	PG 4	je lange Tür in PG 1 je lange Tür in PG 2 je lange Tür in PG 4	<b>95 680</b> <b>95 680</b>

### Falttüren-Öffnungsunterstützung

#### Falld.-Öffnungsunterstützung (2er-Set)

1 x für Falttürenpaar mit Linksanschlag  
 1 x für Falttürenpaar mit Rechtsanschlag  
 erleichtert das Öffnen der Falttüren  
 Montage li+re an Schrankinnenseite

N° **91 089 00**

EUR

Die vielfältigen Farbausführungen entnehmen Sie bitte der „Programm-Übersicht concept me 200“.

Rückwände in Stärke 5 mm

Preisgruppe PG 1: Dekore  
 Preisgruppe PG 2: Glanzlack, Gläser glänzend, Kristallspiegel, Grauspiegel  
 Preisgruppe PG 4: Gläser matt

## Breite 300 + 320 cm (Panorama)

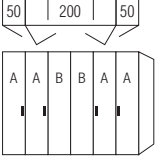
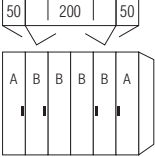
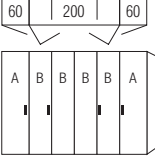
Falldüren-Panoramaschränke		Höhe 223 cm	Höhe 240 cm	Aufpreise	
Drehtürenelemente mit Soft-Abstoppung Nutztiefe 58 cm				Der Preis pro Artikel ergibt sich aus Basispreis + der Addition der Aufpreise:	
	N°	<b>B300 H223 T62</b>	<b>B300 H240 T62</b>	Griffe aus Griff-Sortiment 2	<b>95 604</b>
	EUR	<b>85 300 80</b> Basispreis:	<b>82 300 80</b> Basispreis:		
6-türig 4 Türen A 2 Türen B	<b>Preisinfo</b> Türen aus <u>gleicher</u> Preisgruppe				
	EUR	PG 1	PG 2	PG 1	PG 2
	EUR	PG 4		PG 4	
				je lange Tür in PG 1 je lange Tür in PG 2 je lange Tür in PG 4	<b>95 680</b> <b>95 680</b>
	N°	<b>B300 H223 T62</b>	<b>B300 H240 T62</b>	Griffe aus Griff-Sortiment 2	<b>95 604</b>
	EUR	<b>85 301 80</b> Basispreis:	<b>82 301 80</b> Basispreis:		
6-türig 2 Türen A 4 Türen B	<b>Preisinfo</b> Türen aus <u>gleicher</u> Preisgruppe				
	EUR	PG 1	PG 2	PG 1	PG 2
	EUR	PG 4		PG 4	
				je lange Tür in PG 1 je lange Tür in PG 2 je lange Tür in PG 4	<b>95 680</b> <b>95 680</b>
	N°	<b>B320 H223 T62</b>	<b>B320 H240 T62</b>	Griffe aus Griff-Sortiment 2	<b>95 604</b>
	EUR	<b>85 320 80</b> Basispreis:	<b>82 320 80</b> Basispreis:		
6-türig 2 Türen A 4 Türen B	<b>Preisinfo</b> Türen aus <u>gleicher</u> Preisgruppe				
	EUR	PG 1	PG 2	PG 1	PG 2
	EUR	PG 4		PG 4	
				je lange Tür in PG 1 je lange Tür in PG 2 je lange Tür in PG 4	<b>95 680</b> <b>95 680</b>

### Falldüren-Öffnungsunterstützung

#### Falld.-Öffnungsunterstützung (2er-Set)



1 x für Falldürenpaar mit Linksanschlag  
 1 x für Falldürenpaar mit Rechtsanschlag  
 erleichtert das Öffnen der Falldüren  
 Montage li+re an Schrankinnenseite



N° **91 089 00**



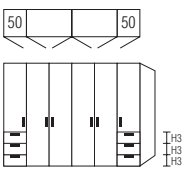

EUR

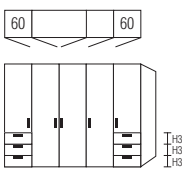
**Schubkastenunterteilungen für Drehtürenschränk-Funktionsteile**

Farbausführung
X1 Leinenoptik Twist

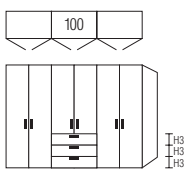
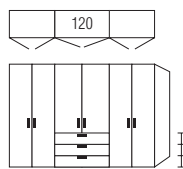
Schubkastenunterteilung	für Breite 50 cm		
für Schubkastenhöhe H3			
 	B41 H12,5 T49 4 Fächer  N° <b>91 350 50</b>		
Schubkastenunterteilung	EUR		

Schubkastenunterteilung	für Breite 60 cm		
für Schubkastenhöhe H3			
 	B51 H12,5 T49 6 Fächer  N° <b>91 350 60</b>		
Schubkastenunterteilung	EUR		

Schubkastenunterteilungen	für Breite 100 cm	für Breite 120 cm	
für Schubkastenhöhe H3			
  	B90 H12,5 T49 8 Fächer  N° <b>91 350 10</b>	B110 H12,5 T49 8 Fächer  <b>91 350 12</b>	
Schubkastenunterteilung	EUR		

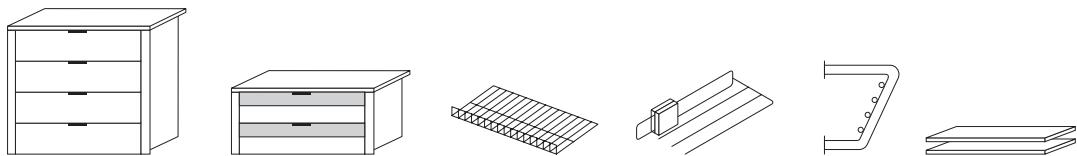

**Praktische Zubehörteile wie Schubkasteneinsätze, Krawatten- und Hosenhalter usw. finden Sie im Programm ZUBEHÖR.**

## Profilkränze mit seitlichen Retouren für Dreh- und Falttürenschränke











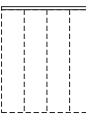

**Farbausführung wählen:**

<b>P9</b> Polarweiß	<b>NEU!</b>	<b>L1</b> Basalt	<b>NEU!</b>	<b>K1</b> Artisan-Eiche-Nachbildung
<b>P1</b> Perla		<b>Q9</b> Jackson-Eiche-Nachbildung		<b>U9</b> Riviera-Eiche-Nachbildung
<b>S9</b> Seidengrau		<b>M1</b> Sonoma-Eiche-Nachbildung		<b>A1</b> Macadamia-Nussbaum-Nachbildung
<b>Y1</b> Terra		<b>B1</b> Platin-Eiche-Nachbildung		<b>C9</b> Chocolate-Eiche-Nachbildung

\*Profilkränze mit seitlichen Retouren können nicht mit Passepartoutblenden-Set kombiniert werden.

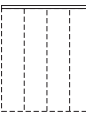



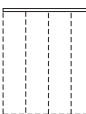
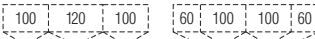
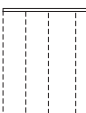

**Profilkränze für Drehtürenschränke\***

Schranksiefe mit Profilkranz 64 cm  
Höhe mit Profilkranz 226/243 cm

		<b>B150</b> H3,2 T12	
	N°	<b>98 150 10</b>	
für Schrankbreite 150 cm	EUR		
		<b>B180</b> H3,2 T12	
	N°	<b>98 180 10</b>	
für Schrankbreite 180 cm	EUR		
		<b>B200</b> H3,2 T12	
	N°	<b>98 200 10</b>	
für Schrankbreite 200 cm	EUR		
		<b>B240</b> H3,2 T12	
	N°	<b>98 240 10</b>	
für Schrankbreite 240 cm	EUR		
		<b>B250</b> H3,2 T12	
	N°	<b>98 250 10</b>	
für Schrankbreite 250 cm	EUR		
		<b>B300</b> H3,2 T12	
	N°	<b>98 303 10</b>	
für Schrankbreite 300 cm mit 5 Türen	EUR		
		<b>B300</b> H3,2 T12	
	N°	<b>98 300 10</b>	
für Schrankbreite 300 cm mit 6 Türen	EUR		
		<b>B320</b> H3,2 T12	
	N°	<b>98 320 10</b>	
für Schrankbreite 320 cm	EUR		

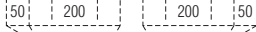
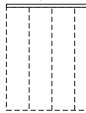





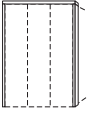

**Profilkränze für Falttürenschränke\***

Schranksiefe mit Profilkranz 64 cm  
Höhe mit Profilkranz 226/243 cm

		<b>B200</b> H3,2 T12	
	N°	<b>98 201 10</b>	
für Falttüren-Panoramaschränke in Breite 200 cm	EUR		
		<b>B250</b> H3,2 T12	
	N°	<b>98 251 10</b>	
für Falttüren-Panoramaschränke in Breite 250 cm	EUR		
		<b>B300</b> H3,2 T12	
	N°	<b>98 301 10</b>	
für Falttüren-Panoramaschränke in Breite 300 cm	EUR		
		<b>B320</b> H3,2 T12	
	N°	<b>98 321 10</b>	
für Falttüren-Panoramaschränke in Breite 320 cm	EUR		

**Profilkränze mit Passepartout für Drehtürenschränke****Farbausführung wählen:**

<b>P9</b> Polarweiß	<b>L1</b> Basalt	<b>K1</b> Artisan-Eiche-Nachbildung <b>NEU!</b>
<b>P1</b> Perla <b>NEU!</b>	<b>Q9</b> Jackson-Eiche-Nachbildung	<b>U9</b> Riviera-Eiche-Nachbildung
<b>S9</b> Seidengrau	<b>M1</b> Sonoma-Eiche-Nachbildung	<b>A1</b> Macadamia-Nussbaum-Nachbildung
<b>Y1</b> Terra	<b>B1</b> Platin-Eiche-Nachbildung	<b>C9</b> Chocolate-Eiche-Nachbildung

Profilkränze mit Passepartout	für Höhe 223 cm	für Höhe 240 cm	Aufpreise für Beleuchtungen		
Schranksiefe mit Passepartout 68 cm	Version 1: ohne Beleuchtung	Version 1: ohne Beleuchtung	Version 2: Beleuchtung nur oben im Kranz	Version 3: Beleuchtung nur links + rechts	Version 4: Beleuchtung oben + links + rechts
  für Schrankbreite 150 cm	<b>B154</b> H227 T12 <b>98 155 10</b>	<b>B154</b> H244 T12 <b>98 152 10</b>	<b>95 415</b>	<b>95 690</b>	<b>95 515</b>
  für Schrankbreite 180 cm	<b>B184</b> H227 T12 <b>98 185 10</b>	<b>B184</b> H244 T12 <b>98 182 10</b>	<b>95 418</b>	<b>95 690</b>	<b>95 518</b>
  für Schrankbreite 200 cm	<b>B204</b> H227 T12 <b>98 205 10</b>	<b>B204</b> H244 T12 <b>98 202 10</b>	<b>95 420</b>	<b>95 690</b>	<b>95 520</b>
  für Schrankbreite 240 cm	<b>B244</b> H227 T12 <b>98 245 10</b>	<b>B244</b> H244 T12 <b>98 242 10</b>	<b>95 424</b>	<b>95 690</b>	<b>95 524</b>
  für Schrankbreite 250 cm	<b>B254</b> H227 T12 <b>98 255 10</b>	<b>B254</b> H244 T12 <b>98 252 10</b>	<b>95 425</b>	<b>95 690</b>	<b>95 525</b>

**Passepartouts für Drehtürenschränke in 4 Versionen**

Alle Passepartouts für Drehtürenschränke sind in folgenden 4 Versionen lieferbar:

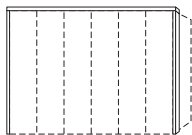

**Version 1 - standard:**  
Kranzblende oben und  
Passepartoutblenden links und rechts  
ohne Beleuchtung

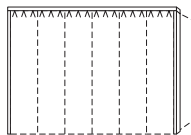

**Version 2 - gegen Aufpreis**  
Kranzblende oben mit LED-Lichtband\*,  
Passepartoutblenden links und rechts  
ohne Beleuchtung



**Version 3 - gegen Aufpreis**  
Kranzblende oben ohne Beleuchtung,  
Passepartoutblenden links und rechts  
mit LED-Lichtband\*

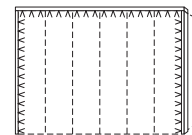



**Version 4 - gegen Aufpreis**  
Kranzblende oben und  
Passepartoutblenden links und rechts  
mit LED-Lichtband\*

\*Dimmbares LED-Lichtband (F; BEL122-Wessel), warmweiß, mit nicht austauschbaren Leuchtmitteln, Aktivierung per Fernbedienung

**Profilkränze mit Passepartout für Drehtürenschränke**

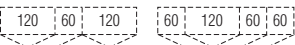
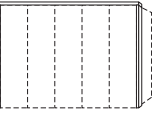
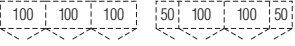
Farbausführung wählen:			
<b>P9</b> Polarweiß	<b>NEU!</b>	<b>L1</b> Basalt	<b>K1</b> Artisan-Eiche-Nachbildung <b>NEU!</b>
<b>P1</b> Perla		<b>Q9</b> Jackson-Eiche-Nachbildung	<b>U9</b> Riviera-Eiche-Nachbildung
<b>S9</b> Seidengrau		<b>M1</b> Sonoma-Eiche-Nachbildung	<b>A1</b> Macadamia-Nussbaum-Nachbildung
<b>Y1</b> Terra		<b>B1</b> Platin-Eiche-Nachbildung	<b>C9</b> Chocolate-Eiche-Nachbildung

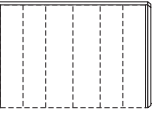
Profilkränze mit Passepartout	für Höhe 223 cm	für Höhe 240 cm	Aufpreise für Beleuchtungen		
Schranksiefe mit Passepartout 68 cm	Version 1: ohne Beleuchtung	Version 1: ohne Beleuchtung	Version 2: Beleuchtung nur oben im Kranz	Version 3: Beleuchtung nur links + rechts	Version 4: Beleuchtung oben + links + rechts
  für Schrankbreite 300 cm <b>mit 5 Türen</b> EUR	B304 H227 T12  N° <b>98 305 12</b>	B304 H244 T12  N° <b>98 302 12</b>	<b>95 430</b>	<b>95 690</b>	<b>95 530</b>
  für Schrankbreite 300 cm <b>mit 6 Türen</b> EUR	B304 H227 T12  N° <b>98 305 10</b>	B304 H244 T12  N° <b>98 302 10</b>	<b>95 430</b>	<b>95 690</b>	<b>95 530</b>
  für Schrankbreite 320 cm EUR	B324 H227 T12  N° <b>98 325 10</b>	B324 H224 T12  N° <b>98 322 10</b>	<b>95 432</b>	<b>95 690</b>	<b>95 532</b>

**Passepartouts für Drehtürenschränke in 4 Versionen**

Alle Passepartouts für Drehtürenschränke sind in folgenden 4 Versionen lieferbar:

			
<b>Version 1 - standard:</b> Kranzblende oben und Passepartoutblenden links und rechts ohne Beleuchtung	<b>Version 2 - gegen Aufpreis</b> Kranzblende oben mit LED-Lichtband*, Passepartoutblenden links und rechts ohne Beleuchtung	<b>Version 3 - gegen Aufpreis</b> Kranzblende oben ohne Beleuchtung, Passepartoutblenden links und rechts mit LED-Lichtband*	<b>Version 4 - gegen Aufpreis</b> Kranzblende oben und Passepartoutblenden links und rechts mit LED-Lichtband*

\*Dimmbares LED-Lichtband (F; BEL122-Wessel), warmweiß, mit nicht austauschbaren Leuchtmitteln, Aktivierung per Fernbedienung

**Passepartoutblenden-Set**

Farbausführung wählen:			
<b>P9</b> Polarweiß	<b>NEU!</b>	<b>L1</b> Basalt	<b>K1</b> Artisan-Eiche-Nachbildung <b>NEU!</b>
<b>P1</b> Perla		<b>Q9</b> Jackson-Eiche-Nachbildung	<b>U9</b> Riviera-Eiche-Nachbildung
<b>S9</b> Seidengrau		<b>M1</b> Sonoma-Eiche-Nachbildung	<b>A1</b> Macadamia-Nussbaum-Nachbildung
<b>Y1</b> Terra		<b>B1</b> Platin-Eiche-Nachbildung	<b>C9</b> Chocolate-Eiche-Nachbildung

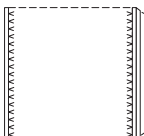
Passepartoutblenden	für Schrankhöhe 223 cm	für Schrankhöhe 240 cm		
zur seitlichen Einrahmung der gesamten Schrankkombination	ohne Beleuchtung	mit LED-Lichtband*	ohne Beleuchtung	mit LED-Lichtband*
 Passepartoutblenden (2er-Set) links und rechts EUR	B2x1,6 H223 T10  N° <b>98 005 01</b>	B2x1,6 H223 T10  N° <b>98 005 02</b>	B2x1,6 H240 T10  N° <b>98 002 01</b>	B2x1,6 H240 T10  N° <b>98 002 02</b>

\*Dimmbares LED-Lichtband (F; BEL122-Wessel), warmweiß, mit nicht austauschbaren Leuchtmitteln, Aktivierung per Fernbedienung

**Profilkränze mit Passepartout für Falttüren-Panoramaschränke**

Farbausführung wählen:					
<b>P9</b> Polarweiß		<b>L1</b> Basalt		<b>K1</b> Artisan-Eiche-Nachbildung	<b>NEU!</b>
<b>P1</b> Perla	<b>NEU!</b>	<b>Q9</b> Jackson-Eiche-Nachbildung		<b>U9</b> Riviera-Eiche-Nachbildung	
<b>S9</b> Seidengrau		<b>M1</b> Sonoma-Eiche-Nachbildung		<b>A1</b> Macadamia-Nussbaum-Nachbildung	
<b>Y1</b> Terra		<b>B1</b> Platin-Eiche-Nachbildung		<b>C9</b> Chocolate-Eiche-Nachbildung	

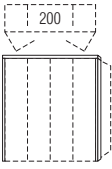
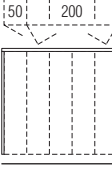
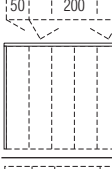
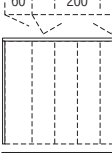
Profilkränze mit Passepartout		für Höhe 223 cm	für Höhe 240 cm	Aufpreise für Beleuchtungen		
Schrankschneite mit Passepartout 68 cm		Version 1: ohne Beleuchtung	Version 1: ohne Beleuchtung	Version 2: Beleuchtung nur oben im Kranz	Version 3: Beleuchtung nur links + rechts	Version 4: Beleuchtung oben + links + rechts
	für Falttüren-Panoramaschränke in Breite 200 cm	<b>B204</b> H227 T12 N° <b>98 205 11</b> EUR	<b>B204</b> H244 T12 N° <b>98 202 11</b> EUR	<b>95 420</b>	<b>95 690</b>	<b>95 520</b>
	für Falttüren-Panoramaschränke in Breite 250 cm	<b>B254</b> H227 T12 N° <b>98 255 11</b> EUR	<b>B254</b> H244 T12 N° <b>98 252 11</b> EUR	<b>95 425</b>	<b>95 690</b>	<b>95 525</b>
	für Falttüren-Panoramaschränke in Breite 300 cm	<b>B304</b> H227 T12 N° <b>98 305 11</b> EUR	<b>B304</b> H244 T12 N° <b>98 302 11</b> EUR	<b>95 430</b>	<b>95 690</b>	<b>95 530</b>
	für Falttüren-Panoramaschränke in Breite 320 cm	<b>B324</b> H227 T12 N° <b>98 325 11</b> EUR	<b>B324</b> H244 T12 N° <b>98 322 11</b> EUR	<b>95 432</b>	<b>95 690</b>	<b>95 532</b>



**Passepartouts für Falttürenschränke in 4 Versionen**

Alle Passepartouts für Falttürenschränke sind in folgenden 4 Versionen lieferbar:

			
<b>Version 1 - standard:</b> Kranzblende oben und Passepartoutblenden links und rechts ohne Beleuchtung	<b>Version 2 - gegen Aufpreis</b> Kranzblende oben mit LED-Lichtband*, Passepartoutblenden links und rechts ohne Beleuchtung	<b>Version 3 - gegen Aufpreis</b> Kranzblende oben ohne Beleuchtung, Passepartoutblenden links und rechts mit LED-Lichtband*	<b>Version 4 - gegen Aufpreis</b> Kranzblende oben und Passepartoutblenden links und rechts mit LED-Lichtband*

\*Dimmbares LED-Lichtband (F; BEL122-Wessel), warmweiß, mit nicht austauschbaren Leuchtmitteln, Aktivierung per Fernbedienung

**4-Kanal Funkfernbedienung**

4-Kanal Funkfernbedienung		4-Kanal Funkfernbedienung und zusätzlicher Bluetooth Converter	
	<b>4-Kanal Fernbedienung</b> zum Schalten (Ein/Aus/Dimmen) von bis zu max. 4 verschiedenen Möbelkomponenten mit LED-Beleuchtung		<b>4-Kanal Fernbedienung und Bluetooth Converter</b> zum Schalten (Ein/Aus/Dimmen) von bis zu max. 4 verschiedenen Möbelkomponenten mit LED-Beleuchtung und/oder zur <b>Bedienung per Smartphone App</b>
N°	<b>99 049 00</b>	N°	<b>99 050 00</b>
EUR		EUR	

Hiermit können die per Fernbedienung schaltbaren LED-Beleuchtungen mit nur einer(!) Fernbedienung einzeln oder in beliebig zusammengefassten Gruppen ein- bzw. ausgeschaltet und gedimmt werden.

**Bitte beachten:** nicht einsetzbar bei Leuchten mit Fuß-, Touch- bzw. Bettseiten-schalter, Akkuleuchten und Leuchten mit Sensorschaltung.

Hiermit können die per Fernbedienung schaltbaren LED-Beleuchtungen mit nur einer(!) Fernbedienung und **zusätzlich auch per Smartphone App** einzeln oder in beliebig zusammengefassten Gruppen ein- bzw. ausgeschaltet und gedimmt werden.

**Bitte beachten:** nicht einsetzbar bei Leuchten mit Fuß-, Touch- bzw. Bettseiten-schalter, Akkuleuchten und Leuchten mit Sensorschaltung.