

# Möbel LETZ

*Finden und Wohlfühlen*



## Typenplan

Kitzalm Solid von Schröder - Sideboard Kernasteiche/ snow

### **Wichtiger Hinweis für Sie**

Etwaige Hinweise des Herstellers in dieser Produktinformation, die sich auf die Gewährleistung beziehen, haben für Sie keinerlei Bindungswirkung und können von Ihnen ignoriert werden. Ihre gesetzlichen Gewährleistungsrechte als Verbraucher uns gegenüber, als Ihrem Verkäufer, werden dadurch in keiner Weise berührt oder eingeschränkt. Sie können sich wegen aller Mängel jederzeit an uns wenden. Darüber hinaus gehende Herstellergarantien bleiben natürlich unberührt. Dieser Artikel wird hergestellt von Schröder Möbelfabrik, Auf dem Busche 45, 33129 Delbrück, Deutschland, [info@schroeno.de](mailto:info@schroeno.de)

Möbel Letz GmbH  
Am Gewerbepark 11  
06895 Zahna-Elster

Tel.: 035383 - 6018 50

Fax.: 035383 - 6018 17

**SCHRÖDER**<sup>®</sup>  
QUALITÄT seit 1864



# Qualitätsmerkmale

## Qualität, die überzeugt!

- Front und Korpus außen furniert, gebürstet und mehrschichtig lackiert
- Oberflächen in:
  - Kernasteiche natur gebürstet
- Akzent:
  - Hirnholzeinlage
  - Almschroppung
  - Satinglas Snow
- Stimmungsvolles LED-Beleuchtungssystem, optional planbar
- Hochwertige Beschlagstechnik
- Metallgriffe: Aluminium massiv, haptisch gebürstet
- Kabelmanagementsystem
- Sonderanfertigung auf Anfrage möglich
- 100% Made in Germany



# Oberflächenausführung

## Korpus-, Frontflächen

- Kernasteiche natur gebürstet Pr.1

## Akzent:

- Hirnholzeinlage
- Almschroppung
- Satinglas

Glasfarbe  
▪ Snow

Best.Nr.  
SN



## Akzentflächen:

- Türfronten
- Schubkastenfronten
- Korpusabdeckungen

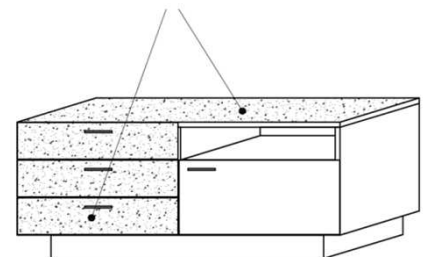

# Kabelmanagement

- Kabelmanagementsystem für optimale Unterbringung sämtlicher Anschlussleitungen. Realisiert durch Kabelstaufach mit dezenter Zugangsklappe im hinteren Bereich des TV-Unterteils.
- Optional: Kabeldurchlass (siehe Zubehör)

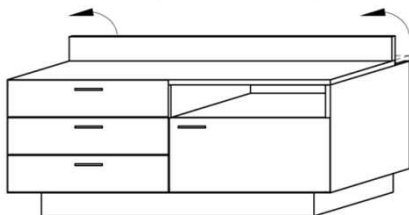

# Zubehörpaket

- Beleuchtungsset
- Beleuchtungstouchsensor / Funkfernsteuerung
- Schubkastenvollauszug
- Klappe (im Austausch gegen Schubkasten)
- TV-Glasaufsatz
- Besteckeinsatz
- Passende Couchtische
- Passendes Speisezimmerprogramm

**furn plan**



Alle Maßangaben sind ca. **Maße in cm**. Irrtum und Änderungen vorbehalten. Für evtl. Druckfehler übernehmen wir keine Haftung. Dieses Modell ist gesetzlich geschützt.

## Kombination K001

spiegelseitig zur Abbildung: K901

### Bestehend aus:

Stck	Bezeichnung	Bestellnr.	Pr.1
1x	Standelement	4325L-SN	
1x	TV-Unterteil	1722R-SN	
1x	Hängeelement	4199R-SN	
1x	Wandboard	1799	
			Σ

### Empfohlenes Beleuchtungspaket:

Stck	Bezeichnung	Bestellnr.	Pr.1
1x	Sockelbeleuchtung	ST0860-069	
1x	Sockelbeleuchtung	UT1920-136	
1x	Rückwandbeleuchtung	RW20-062	
1x	Wandboardbeleuchtung	WB1920-176	
1x	Fachbeleuchtung	FA1250-058	
2x	Trafo-Set	TRA30	à
1x	Fernsteuerung	FS4	

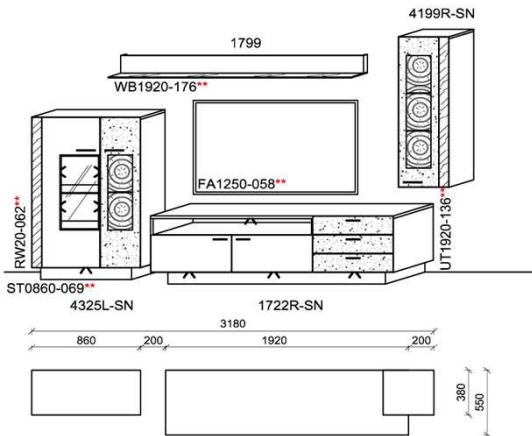

B: 318,0  
H: 202,0  
T: 55,0  
Watt: 50,1

## Kombination K002

spiegelseitig zur Abbildung: K902

### Bestehend aus:

Stck	Bezeichnung	Bestellnr.	Pr.1
1x	Standelement	4525L-SN	
1x	TV-Unterteil	1710R-SN	
1x	Wandpaneel	1555L-SN	
			Σ

### Empfohlenes Beleuchtungspaket:

Stck	Bezeichnung	Bestellnr.	Pr.1
1x	Sockelbeleuchtung	ST1040-077	
1x	Sockelbeleuchtung	UT1920-136	
1x	Rückwandbeleuchtung	RW20-062	
1x	Wandpaneelbeleuchtung	WP1680-206	
1x	Trafo-Set	TRA50	
1x	Fernsteuerung	FS4	

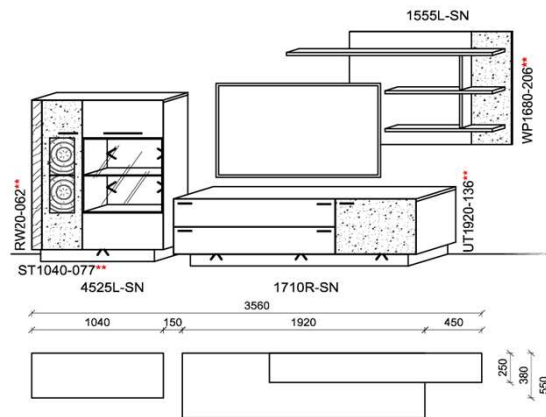

B: 356,0  
H: 190,0  
T: 55,0  
Watt: 48,1

## Kombination K003

spiegelseitig zur Abbildung: K903

### Bestehend aus:

Stck	Bezeichnung	Bestellnr.	Pr.1
1x	Standelement	4525R-SN	
1x	TV-Unterteil	1722L-SN	
1x	Wandboard	1799	
			Σ

### Empfohlenes Beleuchtungspaket:

Stck	Bezeichnung	Bestellnr.	Pr.1
1x	Sockelbeleuchtung	ST1040-077	
1x	Sockelbeleuchtung	UT1920-136	
1x	Rückwandbeleuchtung	RW20-062	
1x	Wandboardbeleuchtung	WB1920-176	
1x	Fachbeleuchtung	FA1250-058	
2x	Trafo-Set	TRA30	à
1x	Fernsteuerung	FS4	

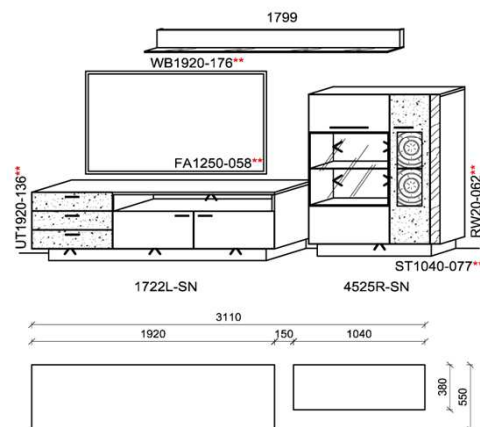

B: 311,0  
H: 188,0  
T: 55,0  
Watt: 50,9

# KITZALM - SOLID

Pr. 1: Kernasteiche natur gebürstet

\* Akzent:  
Satinglas Best.Nr. Snow = SN

# Kombinationen

\*\* = empfohlene Beleuchtung

## Kombination K004

spiegelseitig zur Abbildung: K904

### Bestehend aus:

Stck	Bezeichnung	Bestellnr.	Pr.1
1x	TV-Unterteil	1710R-SN	
1x	Hängeelement	3325L-SN	
			Σ

### Empfohlenes Beleuchtungspaket:

Stck	Bezeichnung	Bestellnr.	Pr.1
1x	Sockelbeleuchtung	UT1920-136	
1x	Rückwandbeleuchtung	RW30-093	
1x	Trafo-Set	TRA30	
1x	Fernsteuerung	FS4	
			Σ

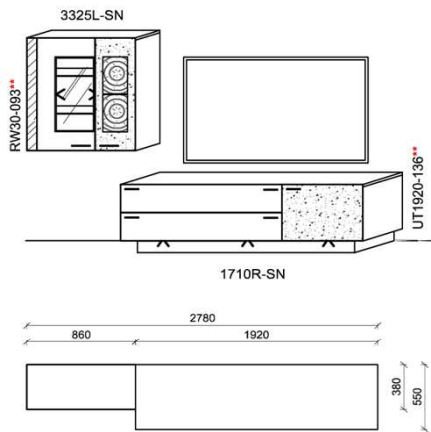

B: 278,0  
H: 178,0  
T: 55,0  
Watt: 22,9

## Kombination K005

spiegelseitig zur Abbildung: K905

### Bestehend aus:

Stck	Bezeichnung	Bestellnr.	Pr.1
1x	TV-Unterteil	1729R-SN	
1x	Hängeelement	4199L-SN	
1x	Hängeelement	4105L	
1x	Wandboard	1799	
			Σ

### Empfohlenes Beleuchtungspaket:

Stck	Bezeichnung	Bestellnr.	Pr.1
1x	Sockelbeleuchtung	UT1920-136	
1x	Rückwandbeleuchtung	RW40-123	
1x	Wandboardbeleuchtung	WB1920-176	
1x	Fachbeleuchtung	FA1250-058	
1x	Trafo-Set	TRA50	
1x	Fernsteuerung	FS4	
			Σ

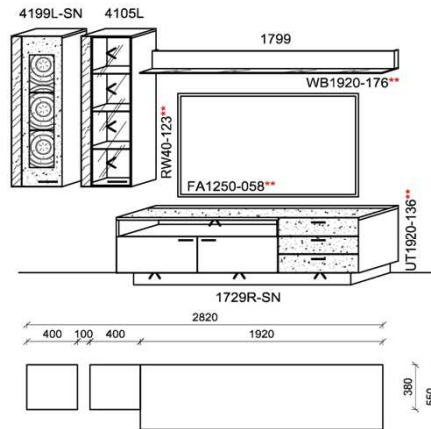

B: 282,0  
H: 208,0  
T: 55,0  
Watt: 49,3

## Kombination K006

spiegelseitig zur Abbildung: K906

### Bestehend aus:

Stck	Bezeichnung	Bestellnr.	Pr.1
1x	TV-Unterteil	1710R-SN	
1x	Standelement	6325L-SN	
1x	Wandpaneel	1455L-SN	
			Σ

### Empfohlenes Beleuchtungspaket:

Stck	Bezeichnung	Bestellnr.	Pr.1
1x	Sockelbeleuchtung	UT1920-136	
1x	Sockelbeleuchtung	ST0860-069	
1x	Rückwandbeleuchtung	RW40-123	
1x	Wandpaneelbeleuchtung	WP1280-175	
2x	Trafo-Set	TRA30	à
1x	Fernsteuerung	FS4	
			Σ

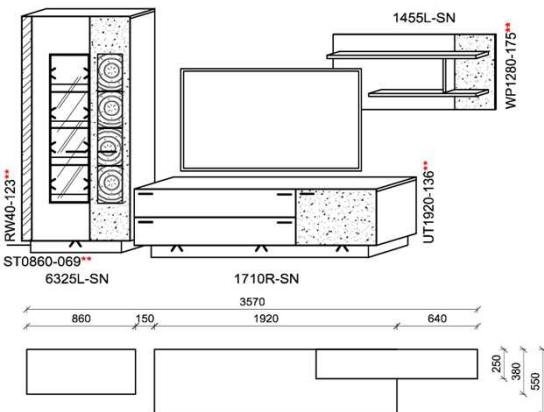

B: 357,0  
H: 202,0  
T: 55,0  
Watt: 50,3

Pr. 1: Kernasteiche natur gebürstet

\* Akzent:  
Satinglas Best.Nr. Snow = SN

## TV-Unterteil

1 Tür	B: 128,0
2 Schübe	T: 55,0
2 Staufächer	H: 58,0
1 Kabelmanagement	

**Akzent:**  
- Satinglas

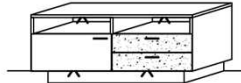
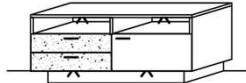

Best.Nr.: 1519L-SN

1519R-SN

Pr. 1:		
Sockelbeleuchtung:	UT1280-105	10,5 W
Fachbeleuchtung:	2x FA0630-028	5,6 W
= Summe		16,1 W

## TV-Unterteil

1 Tür	B: 128,0
2 Schübe	T: 55,0
2 Staufächer	H: 58,0
1 Kabelmanagement	

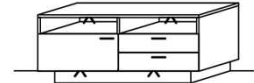
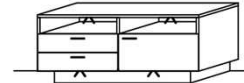

Best.Nr.: 1512L

1512R

Pr. 1:		
Sockelbeleuchtung:	UT1280-105	10,5 W
Fachbeleuchtung:	2x FA0630-028	5,6 W
= Summe		16,1 W

## TV-Unterteil

1 Tür	B: 128,0
3 Schübe	T: 55,0
1 Staufach	H: 58,0
1 Kabelmanagement	

**Akzent:**  
- Satinglas

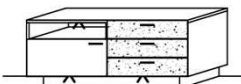
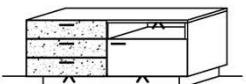

Best.Nr.: 1518L-SN

1518R-SN

Pr. 1:		
Sockelbeleuchtung:	UT1280-105	10,5 W
Fachbeleuchtung:	FA0630-028	2,8 W
= Summe		13,3 W

## TV-Unterteil

1 Tür	B: 128,0
3 Schübe	T: 55,0
1 Staufach	H: 58,0
1 Kabelmanagement	

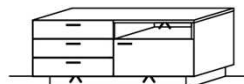

Best.Nr.: 1513L

1513R

Pr. 1:		
Sockelbeleuchtung:	UT1280-105	10,5 W
Fachbeleuchtung:	FA0630-028	2,8 W
= Summe		13,3 W

## TV-Unterteil

2 Türen	B: 192,0
3 Schübe	T: 55,0
1 Staufach	H: 58,4
1 Kabelmanagement	

**Akzent:**  
- Satinglas

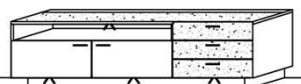
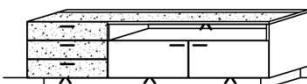

Best.Nr.: 1729L-SN

1729R-SN

Pr. 1:		
Sockelbeleuchtung:	UT1920-136	13,6 W
Fachbeleuchtung:	FA1250-058	5,8 W
= Summe		19,4 W

## TV-Unterteil

2 Türen	B: 192,0
3 Schübe	T: 55,0
1 Staufach	H: 58,0
1 Kabelmanagement	

**Akzent:**  
- Satinglas

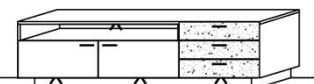
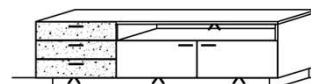

Best.Nr.: 1722L-SN

1722R-SN

Pr. 1:		
Sockelbeleuchtung:	UT1920-136	13,6 W
Fachbeleuchtung:	FA1250-058	5,8 W
= Summe		19,4 W

## TV-Unterteil

1 Tür	B: 192,0
2 Schübe	T: 55,0
1 Kabelmanagement	H: 58,4

**Akzent:**  
- Satinglas

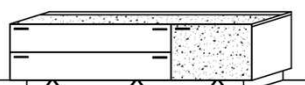
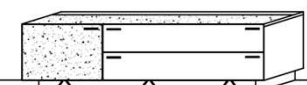

Best.Nr.: 1712L-SN

1712R-SN

Pr. 1:		
Sockelbeleuchtung:	UT1920-136	13,6 W
= Summe		13,6 W

## TV-Unterteil

1 Tür	B: 192,0
2 Schübe	T: 55,0
1 Kabelmanagement	H: 58,0

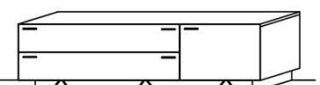
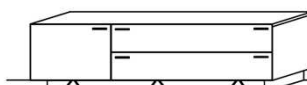

Best.Nr.: 1713L

1713R

Pr. 1:		
Sockelbeleuchtung:	UT1920-136	13,6 W
= Summe		13,6 W

**Beleuchtung ohne Trafo. Bitte wählen Sie den passenden Trafo unter Beachtung der Wattleistung in der Zubehörliste aus!**  
Optional stehen Ihnen weitere Ausstattungsmöglichkeiten in der Zubehörliste zur Verfügung!

# KITZALM - SOLID

Pr. 1: Kernasteiche natur gebürstet

\* Akzent:  
Satinglas Best.Nr. Snow = SN

# TV-Unterteile, Wandboarde Steckböden

## TV-Unterteil

1 Tür	B:	192,0
2 Schübe	T:	55,0
1 Kabelmanagement	H:	58,0

**Akzent:**  
- Satinglas



Best.Nr.: 1710L-SN 1710R-SN

Pr. 1:  
Sockelbeleuchtung: UT1920-136 13,6 W

= Summe 13,6 W

## Wandboard 192 cm

1 Wandboard	B:	192,0
Stelltiefe 17,0	T:	22,0
Belastbar bis max. 10 kg	H:	15,8



Best.Nr.: 1799

Pr. 1:  
Wandboardbeleuchtung "Premium": WB1920-176 17,6 W  
alternativ Wandboardbel. "Basic": WA1920-088 8,8 W

## Wandboard 160 cm

1 Wandboard	B:	160,0
Stelltiefe 17,0	T:	22,0
Belastbar bis max. 10 kg	H:	15,8



Best.Nr.: 1699

Pr. 1:  
Wandboardbeleuchtung "Premium": WB1600-144 14,4 W  
alternativ Wandboardbel. "Basic": WA1600-072 7,2 W

## Wandboard 128 cm

1 Wandboard	B:	128,0
Stelltiefe 17,0	T:	22,0
Belastbar bis max. 10 kg	H:	15,8



Best.Nr.: 1599

Pr. 1:  
Wandboardbeleuchtung "Premium": WB1280-114 11,4 W  
alternativ Wandboardbel. "Basic": WA1280-057 5,7 W

## Steckboden 192 cm

1 Steckboden incl.	B:	192,0
Befestigungsbeschlag	T:	23,0
Belastbar bis max. 10 kg	H:	2,9



Best.Nr.: 060

Pr. 1:

## Steckboden 160 cm

1 Steckboden incl.	B:	160,0
Befestigungsbeschlag	T:	23,0
Belastbar bis max. 10 kg	H:	2,9



Best.Nr.: 055

Pr. 1:

## Steckboden 128 cm

1 Steckboden incl.	B:	128,0
Befestigungsbeschlag	T:	23,0
Belastbar bis max. 10 kg	H:	2,9



Best.Nr.: 045

Pr. 1:

## Wandpaneel 128 cm

1 Wandpaneel	B:	128,0
Stelltiefe 21,0	T:	25,0
Belastbar bis max. 10 kg	H:	64,0

**Akzent:**  
- Satinglas

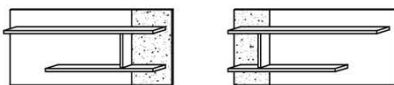

Best.Nr.: 1455L-SN 1455R-SN

Pr. 1:  
Wandpaneelbeleuchtung: WP1280-175 17,5 W

= Summe 17,5 W

## Wandpaneel 128 cm

1 Wandpaneel	B:	128,0
Stelltiefe 21,0	T:	25,0
Belastbar bis max. 10 kg	H:	64,0

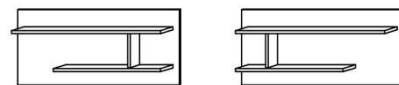

Best.Nr.: 1444L 1444R

Pr. 1:  
Wandpaneelbeleuchtung: WP1280-175 17,5 W

= Summe 17,5 W

**Beleuchtung ohne Trafo. Bitte wählen Sie den passenden Trafo unter Beachtung der Wattleistung in der Zubehörliste aus!**  
**Optional stehen Ihnen weitere Ausstattungsmöglichkeiten in der Zubehörliste zur Verfügung!**

# KITZALM - SOLID

Pr. 1: Kernasteiche natur gebürstet

\* Akzent:  
Satinglas Best.Nr. Snow = SN

# Wandboarde Stand-, Hängeelemente

## Wandpaneel 168 cm

1 Wandpaneel B: 168,0  
Stelltiefe 21,0 T: 25,0  
Belastbar bis max. 10 kg H: 96,0

**Akzent:**  
- Satinglas

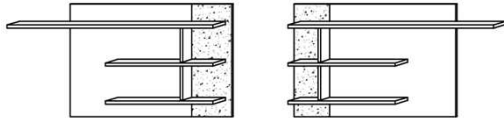

Best.Nr.: 1555L-SN 1555R-SN

Pr. 1:  
Wandpaneelbeleuchtung: WP1680-206 20,6 W

= Summe 20,6 W

## Wandpaneel 168 cm

1 Wandpaneel B: 168,0  
Stelltiefe 21,0 T: 25,0  
Belastbar bis max. 10 kg H: 96,0

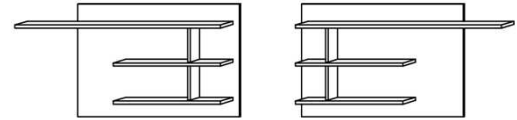

Best.Nr.: 1544L 1544R

Pr. 1:  
Wandpaneelbeleuchtung: WP1680-206 20,6 W

= Summe 20,6 W

## Standelement

2 Türen B: 86,0  
1 Glasboden T: 38,0  
5 Holzböden H: 138,0

**Akzent:**  
- Blende geschr.  
- Hirnholz  
- Satinglas

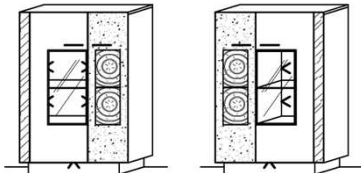

Best.Nr.: 4325L-SN 4325R-SN

Pr. 1:  
Sockelbeleuchtung: ST0860-069 6,9 W  
Rückwandbeleuchtung: RW20-062 6,2 W  
= Summe 13,1 W

## Standelement

2 Türen B: 104,0  
1 Glasboden T: 38,0  
5 Holzböden H: 138,0

**Akzent:**  
- Blende geschr.  
- Hirnholz  
- Satinglas

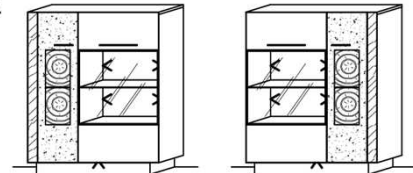

Best.Nr.: 4525L-SN 4525R-SN

Pr. 1:  
Sockelbeleuchtung: ST1040-077 7,7 W  
Rückwandbeleuchtung: RW20-062 6,2 W  
= Summe 13,9 W

## Standelement

2 Türen B: 86,0  
3 Glasboden T: 38,0  
7 Holzböden H: 202,0

**Akzent:**  
- Blende geschr.  
- Hirnholz  
- Satinglas

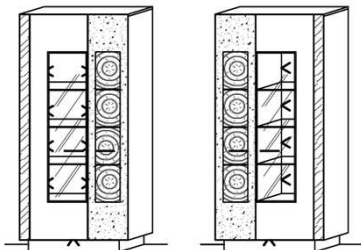

Best.Nr.: 6325L-SN 6325R-SN

Pr. 1:  
Sockelbeleuchtung: ST0860-069 6,9 W  
Rückwandbeleuchtung: RW40-123 12,3 W  
= Summe 19,2 W

## Hängeelement

2 Türen B: 86,0  
2 Glasböden T: 38,0  
2 Holzböden H: 96,0

**Akzent:**  
- Blende geschr.  
- Hirnholz  
- Satinglas

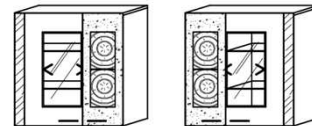

Best.Nr.: 3325L-SN 3325R-SN

Pr. 1:  
Rückwandbeleuchtung: RW30-093 9,3 W

= Summe 9,3 W

## Hängeelement

1 Tür B: 40,0  
2 Glasböden T: 38,0  
H: 96,0

**Akzent:**  
- Blende geschr.

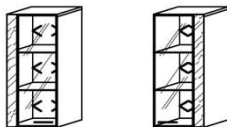

Best.Nr.: 3115L 3115R

Pr. 1:  
Rückwandbeleuchtung: RW30-093 9,3 W

= Summe 9,3 W

## Hängeelement

1 Tür B: 40,0  
2 Holzböden T: 38,0  
H: 96,0

**Akzent:**  
- Blende geschr.  
- Hirnholz  
- Satinglas

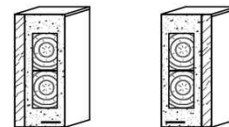

Best.Nr.: 3199L-SN 3199R-SN

Pr. 1:

**Beleuchtung ohne Trafo. Bitte wählen Sie den passenden Trafo unter Beachtung der Wattleistung in der Zubehörliste aus!**  
**Optional stehen Ihnen weitere Ausstattungsmöglichkeiten in der Zubehörliste zur Verfügung!**



# KITZALM - SOLID

# Hängeelemente, Sideboards

Pr. 1: Kernasteiche natur gebürstet

\* Akzent:  
Satinglas Best.Nr. Snow = SN

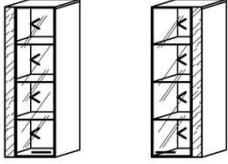
<b>Hängeelement</b>	
1 Tür 3 Glasböden	B: 40,0 T: 38,0 H: 128,0
<b>Akzent:</b> - Blende geschr.	
	
Best.Nr.:	4105L      4105R
Pr. 1:	
Rückwandbeleuchtung:	RW40-123    12,3 W
= Summe	12,3 W

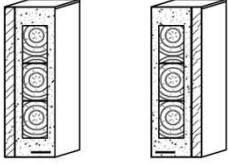
<b>Hängeelement</b>	
1 Tür 3 Holzböden	B: 40,0 T: 38,0 H: 128,0
<b>Akzent:</b> - Blende geschr. - Hirnholz - Satinglas	
	
Best.Nr.:	4199L-SN    4199R-SN
Pr. 1:	
Rückwandbeleuchtung:	
= Summe	

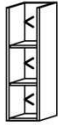
<b>Hängeelement</b>	
2 Holzböden	B: 26,0 T: 23,5 H: 96,0
	
Best.Nr.:	4008
Pr. 1:	
Rückwandbel.:	RW30-093    9,3 W
= Summe	9,3 W

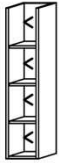
<b>Hängeelement</b>	
3 Holzböden	B: 26,0 T: 23,5 H: 128,0
	
Best.Nr.:	4009
Pr. 1:	
Rückwandbel.:	RW40-123    12,3 W
= Summe	12,3 W

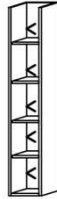
<b>Hängeelement</b>	
4 Holzböden	B: 26,0 T: 23,5 H: 160,0
	
Best.Nr.:	5009
Pr. 1:	
Rückwandbel.:	RW50-154    15,4 W
= Summe	15,4 W

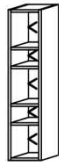
<b>Hängeelement</b>	
4 Holzböden	B: 26,0 T: 23,5 H: 128,0
	
Best.Nr.:	4001
Pr. 1:	
Rückwandbeleuchtung:	RW40-123    12,3 W
= Summe	12,3 W

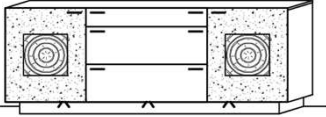
<b>Sideboard</b>	
2 Türen 3 Schübe 2 Holzböden	B: 224,0 T: 38,0 H: 90,0
<b>Akzent:</b> - Hirnholz - Satinglas	
	
Best.Nr.:	3829-SN
Pr. 1:	
Sockelbeleuchtung:	ST2240-135    13,5 W
= Summe	13,5 W

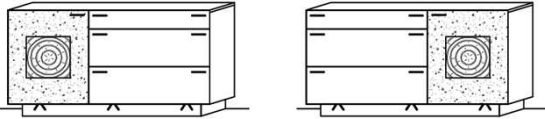
<b>Sideboard</b>	
1 Tür 3 Schübe	B: 160,0 T: 38,0 H: 90,0
<b>Akzent:</b> - Hirnholz - Satinglas	
	
Best.Nr.:	3619L-SN    3619R-SN
Pr. 1:	
Sockelbeleuchtung:	ST1600-104    10,4 W
= Summe	10,4 W

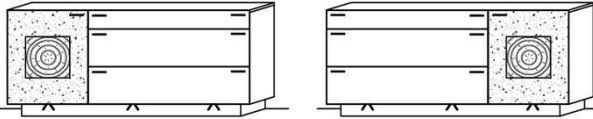
<b>Sideboard</b>	
1 Tür 3 Schübe	B: 192,0 T: 38,0 H: 90,0
<b>Akzent:</b> - Hirnholz - Satinglas	
	
Best.Nr.:	3719L-SN    3719R-SN
Pr. 1:	
Sockelbeleuchtung:	ST1920-119    11,9 W
= Summe	11,9 W

**Beleuchtung ohne Trafo. Bitte wählen Sie den passenden Trafo unter Beachtung der Wattleistung in der Zubehörliste aus!**  
Optional stehen Ihnen weitere Ausstattungsmöglichkeiten in der Zubehörliste zur Verfügung!

# KITZALM - SOLID

# Highboards

Pr. 1: Kernasteiche natur gebürstet

\* Akzent:  
Satinglas Best.Nr. Snow = SN

## Highboard

3 Türen  
1 Glasboden  
8 Holzböden

B: 144,0  
T: 38,0  
H: 138,0

### Akzent:

- Blende geschr.
- Hirnholz
- Satinglas

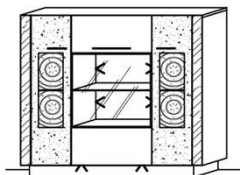

Best.Nr.:

4636-SN

### Pr. 1:

Sockelbeleuchtung:	ST1440-096	9,6 W
Rückwandbeleuchtung:	RW20-062	6,2 W
= Summe		15,8 W

## Highboard

3 Türen  
9 Holzböden

B: 144,0  
T: 38,0  
H: 138,0

### Akzent:

- Blende geschr.
- Hirnholz
- Satinglas

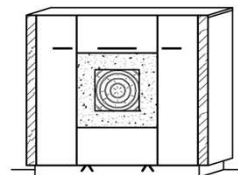

Best.Nr.:

4635-SN

### Pr. 1:

Sockelbeleuchtung:	ST1440-096	9,6 W
= Summe		9,6 W

**Beleuchtung ohne Trafo. Bitte wählen Sie den passenden Trafo unter Beachtung der Wattleistung in der Zubehörliste aus! Optional stehen Ihnen weitere Ausstattungsmöglichkeiten in der Zubehörliste zur Verfügung!**



**Beleuchtung ohne Trafo.**

**Bitte wählen Sie den passenden Trafo unter Beachtung der benötigten Gesamtwattleistung aus!**

## Wandboardbeleuchtung Basic

Anschlussleitung 2,0 m lang  
Leuchtmittel unten verbaut!

WB-Breite	Watt	Bestellnr.	Pr.1
128 cm	5,7	WA1280-057	<input type="checkbox"/>
160 cm	7,2	WA1600-072	<input type="checkbox"/>
192 cm	8,8	WA1920-088	<input type="checkbox"/>



## Wandboardbeleuchtung Premium

Anschlussleitung 2,0 m lang  
Leuchtmittel oben und unten verbaut!

Breite	Watt	Bestellnr.	Pr.1
128 cm	11,4	WB1280-114	<input type="checkbox"/>
160 cm	14,4	WB1600-144	<input type="checkbox"/>
192 cm	17,6	WB1920-176	<input type="checkbox"/>

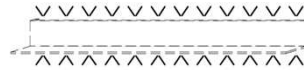

## Wandpaneelbeleuchtung

Anschlussleitung 2,0 m lang

Breite	Watt	Bestellnr.	Pr.1
128 cm	17,5	WP1280-175	<input type="checkbox"/>
168 cm	20,6	WP1680-206	<input type="checkbox"/>

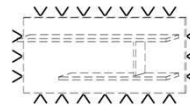

## Rückwandbeleuchtung (Stand-, Hängeelemente + High-, Sideboarde)

Anschlussleitung 2,0 m lang  
Rechts- und linksseitige Rückwand-Beleuchtungseinheit!

Rasterhöhe	Watt	Bestellnr.	Pr.1
bis 64 cm (2R)	6,2	RW20-062	<input type="checkbox"/>
bis 96 cm (3R)	9,3	RW30-093	<input type="checkbox"/>
bis 128 cm (4R)	12,3	RW40-123	<input type="checkbox"/>
bis 160 cm (5R)	15,4	RW50-154	<input type="checkbox"/>

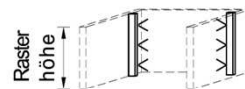

## TV-Unterteil Fachbeleuchtung

Anschlussleitung 2,0 m lang

Fachbreite	Watt	Bestellnr.	Pr.1
bis 63 cm	2,8	FA0630-028	<input type="checkbox"/>
bis 125 cm	5,8	FA1250-058	<input type="checkbox"/>

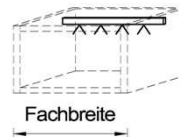

## Sockelbeleuchtung (Stand-, Hängeelemente + High-, Sideboarde)

Anschlussleitung 2,0 m lang

Breite	Tiefe	Watt	Bestellnr.	Pr.1
86 cm	38 cm	6,9	ST0860-069	<input type="checkbox"/>
104 cm	38 cm	7,7	ST1040-077	<input type="checkbox"/>
144 cm	38 cm	9,6	ST1440-096	<input type="checkbox"/>
160 cm	38 cm	10,4	ST1600-104	<input type="checkbox"/>
192 cm	38 cm	11,9	ST1920-119	<input type="checkbox"/>
224 cm	38 cm	13,5	ST2240-135	<input type="checkbox"/>

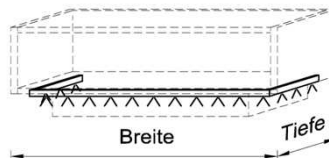

## Sockelbeleuchtung (TV-Unterteile)

Anschlussleitung 2,0 m lang

Breite	Tiefe	Watt	Bestellnr.	Pr.1
128 cm	55 cm	10,5	UT1280-105	<input type="checkbox"/>
192 cm	55 cm	13,6	UT1920-136	<input type="checkbox"/>

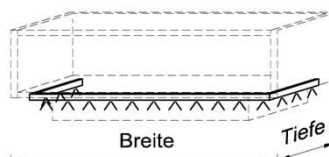

**Beleuchtung ohne Trafo. Bitte wählen Sie den passenden Trafo unter Beachtung der Wattleistung in der Zubehörliste aus!**  
**Optional stehen Ihnen weitere Ausstattungsöglichkeiten in der Zubehörliste zur Verfügung!**

Pr. 1: Kernasteiche natur gebürstet

\* Akzent:  
Satinglas Best.Nr. Snow = SN

## Trafo-Set 15 Watt

1x Fußschalter  
1x Trafo 15 Watt  
1x 6-fach Verteiler

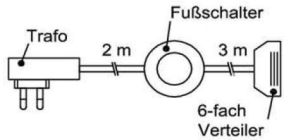

Best.Nr.: TRA15  
Pr.1:

## Trafo-Set 30 Watt

1x Fußschalter  
1x Trafo 30 Watt  
1x 10-fach Verteiler

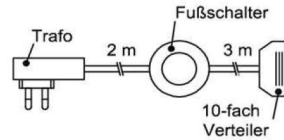

Best.Nr.: TRA30  
Pr.1:

## Trafo-Set 50 Watt

1x Fußschalter  
1x Trafo 50 Watt  
2x 6-fach Verteiler

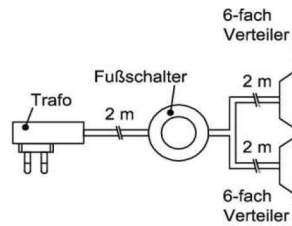

Best.Nr.: TRA50  
Pr.1:

## Mehrfachstecker-Set

1x 6-fach Verteiler für weitere  
Beleuchtungen  
1x 2m Verlängerung

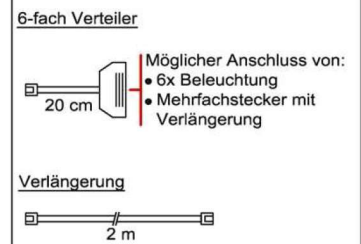

Best.Nr.: MFV06  
Pr.1:

## Touchsensor-Set (Lichtschaltung)

Verdeckter Lichtschalter für komfortables Schalten durch Berühren der Korpusoberfläche!

1x Touchsensor  
1x 6-fach Verteiler

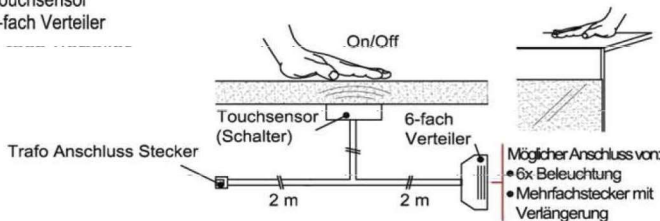

**Bestellhinweis**  
Belastbar bis max. 30 Watt!  
Anschluss von max. 1 Trafo!

Best.Nr.: TSS01  
Pr.1:

## Fernsteuerungs-Set (Lichtschaltung)

1x Fernsteuerung (4 Kanal)  
1x Steuereinheit für max 1 Trafo

**Warnhinweis:**  
Belastbar bis max. 60 Watt!

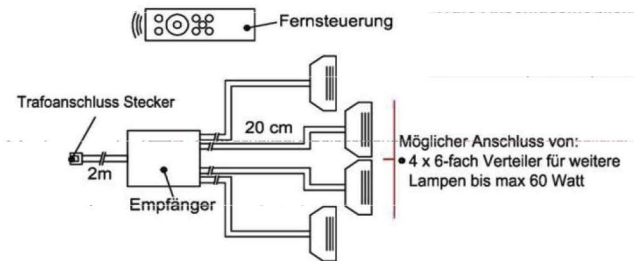

Best.Nr.: FS4  
Pr.1:

## Kabeldurchführung (rund)

1x Kabeldurchführung Silber matt  
mit Bürstenabdichtung für Holzböden

Durchlassbohrung auf Abdeckplatte hinten mittig!

Ø: 6 cm

**Bestellhinweis:**  
Bitte TV-Unterteil Type angeben!  
Auf Satinglasböden  
nicht planbar!



Best.Nr.: KD06  
Pr.1:

## Kabeldurchführung (eckig)

1x Kabeldurchführung Silber matt  
mit Bürstenabdichtung für Holzböden

Durchlassbohrung auf Abdeckplatte hinten mittig!

B: 27cm | T: 8cm

**Bestellhinweis:**  
Bitte TV-Unterteil Type angeben!  
Auf Satinglasböden  
nicht planbar!



Best.Nr.: KD2708  
Pr.1:

## Schubkasten Vollauszug

1x Schub Vollauszug für uneingeschränkte  
Zugriffsmöglichkeit

**Bestellhinweis:**  
Bitte betreffende Type und  
Schub angeben!

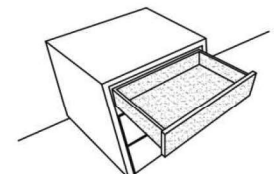

Best.Nr.: SKV01  
Pr.1:

## TV Glasaufsatz

Glas wahlweise in Schiefergrau oder  
Terra getönt.

B: 65 cm  
T: 40 cm  
H: 12 cm

Glasfarbe  
Schiefergrau



Best.Nr.: 0199  
Pr.1:

Glasfarbe  
Terra getönt



0188

## Klappe

Austausch 1x Schub gegen 1x Klappe

**Bestellhinweis:**  
Bitte betreffende Type und  
Schub angeben!



Best.Nr.: KL01  
Pr.1:

## Besteckensatz

1x Besteckensatz für Sideboardschubkasten

Wahlweise in zwei Größen:

B: 40,9 cm  
T: 30,9 cm  
H: 5,0 cm



Best.Nr.: BE409

Pr.1:

B: 30,9 cm  
T: 30,9 cm  
H: 5,0 cm



Best.Nr.: BE309

Pr.1:

Pr. 1: Kernasteiche natur gebürstet

\* Akzent:  
Satinglas Best.Nr. Snow = SN

## IR- Repeater (Funkübertragungs-Set)

Der Infrarot-Repeater ermöglicht Ihnen bei geschlossener Möbelklappe die dahinter stehenden Geräte anzusteuern.

**Funktion:**  
Das Infrarot-Signal Ihrer Fernbedienung wird vom Empfänger aufgenommen und über den Sender in das jeweilige Möbelfach an Ihre Geräte weitergeleitet.

**Anwendung:**  
Signalweiterleitung für Fernseher, HiFi-Anlagen, Spielekonsolen, DVD- & Blu-Ray-Player!

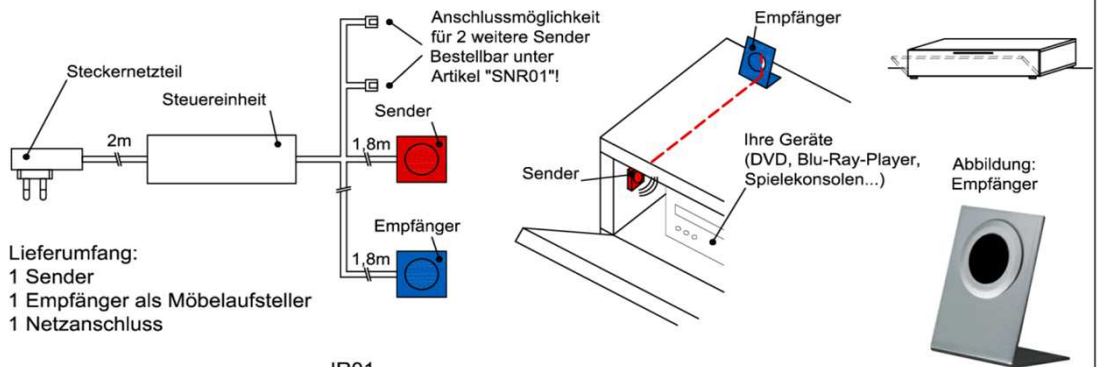

**Lieferumfang:**  
1 Sender  
1 Empfänger als Möbelaufsteller  
1 Netzanschluss

IR01

Best.Nr.:

Pr.1:

## IR- Repeater Zusatzsender

1 Sender

Zusatzsender für die Signalübertragung in weiteren Multimediafächern!

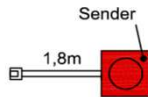

Best.Nr.:

SNR01

Pr.1:

# KITZALM - SOLID





# Tische

Pr. 1: Kernasteiche natur gebürstet

\* Akzent:  
Satinglas Best.Nr. Snow = SN

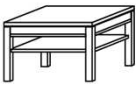
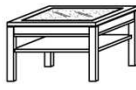
## Ecktische

Tischplatte wahlweise aus Holz, Tischrahmen mit Glas-, oder Satinglaseinlage

<p>- Holztischplatte - Zwischenboden</p> <p>B: 70,0 T: 70,0 H: 50,0</p>  <p>Best.Nr.: ETHZ 70A Pr.1:</p>	<p>- Tischrahmen mit Glaseinlage - Zwischenboden</p> <p>B: 70,0 T: 70,0 H: 50,0</p>  <p>ETGZ 70A</p>	<p>- Tischrahmen mit Satinglaseinlage - Zwischenboden</p> <p>B: 70,0 T: 70,0 H: 50,0</p>  <p>ETSZ 70A-SN</p>	<p>- Holztischplatte</p> <p>B: 70,0 T: 70,0 H: 44,0</p>  <p>ETH 70A</p>	<p>- Tischrahmen mit Glaseinlage</p> <p>B: 70,0 T: 70,0 H: 44,0</p>  <p>ETG 70A</p>	<p>- Tischrahmen mit Satinglaseinlage</p> <p>B: 70,0 T: 70,0 H: 44,0</p>  <p>ETS 70A-SN</p>
-----------------------------------------------------------------------------------------------------------------------------------------------------------------------------------------------------------	---------------------------------------------------------------------------------------------------------------------------------------------------------------------------------------------------	-----------------------------------------------------------------------------------------------------------------------------------------------------------------------------------------------------------	------------------------------------------------------------------------------------------------------------------------------------------------------------------	--------------------------------------------------------------------------------------------------------------------------------------------------------------------------------	----------------------------------------------------------------------------------------------------------------------------------------------------------------------------------------





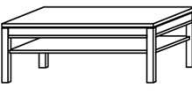
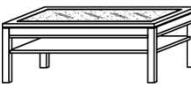
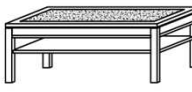
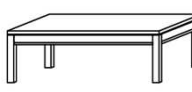
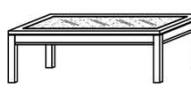
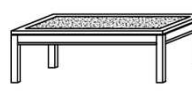

## Couchtische

Tischplatte wahlweise aus Holz, Tischrahmen mit Glas-, oder Satinglaseinlage

<p>- Holztischplatte - Zwischenboden</p> <p>B: 120,0 T: 70,0 H: 50,0</p>  <p>Best.Nr.: CTHZ 120A Pr.1:</p>	<p>- Tischrahmen mit Glaseinlage - Zwischenboden</p> <p>B: 120,0 T: 70,0 H: 50,0</p>  <p>CTGZ 120A</p>	<p>- Tischrahmen mit Satinglaseinlage - Zwischenboden</p> <p>B: 120,0 T: 70,0 H: 50,0</p>  <p>CTSZ 120A-SN</p>	<p>- Holztischplatte</p> <p>B: 120,0 T: 70,0 H: 44,0</p>  <p>CTH 120A</p>	<p>- Tischrahmen mit Glaseinlage</p> <p>B: 120,0 T: 70,0 H: 44,0</p>  <p>CTG 120A</p>	<p>- Tischrahmen mit Satinglaseinlage</p> <p>B: 120,0 T: 70,0 H: 44,0</p>  <p>CTS 120A-SN</p>
--------------------------------------------------------------------------------------------------------------------------------------------------------------------------------------------------------------	------------------------------------------------------------------------------------------------------------------------------------------------------------------------------------------------------	--------------------------------------------------------------------------------------------------------------------------------------------------------------------------------------------------------------	----------------------------------------------------------------------------------------------------------------------------------------------------------------------	-----------------------------------------------------------------------------------------------------------------------------------------------------------------------------------	-------------------------------------------------------------------------------------------------------------------------------------------------------------------------------------------

## Couchtische

Tischplatte wahlweise aus Holz, Tischrahmen mit Glas-, oder Satinglaseinlage

<p>- Holztischplatte - Zwischenboden</p> <p>B: 90,0 T: 90,0 H: 50,0</p>  <p>Best.Nr.: ETHZ 90A Pr.1:</p>	<p>- Tischrahmen mit Glaseinlage - Zwischenboden</p> <p>B: 90,0 T: 90,0 H: 50,0</p>  <p>ETGZ 90A</p>	<p>- Tischrahmen mit Satinglaseinlage - Zwischenboden</p> <p>B: 90,0 T: 90,0 H: 50,0</p>  <p>ETSZ 90A-SN</p>	<p>- Holztischplatte</p> <p>B: 90,0 T: 90,0 H: 44,0</p>  <p>ETH 90A</p>	<p>- Tischrahmen mit Glaseinlage</p> <p>B: 90,0 T: 90,0 H: 44,0</p>  <p>ETG 90A</p>	<p>- Tischrahmen mit Satinglaseinlage</p> <p>B: 90,0 T: 90,0 H: 44,0</p>  <p>ETS 90A-SN</p>
-------------------------------------------------------------------------------------------------------------------------------------------------------------------------------------------------------------	-----------------------------------------------------------------------------------------------------------------------------------------------------------------------------------------------------	-------------------------------------------------------------------------------------------------------------------------------------------------------------------------------------------------------------	---------------------------------------------------------------------------------------------------------------------------------------------------------------------	----------------------------------------------------------------------------------------------------------------------------------------------------------------------------------	------------------------------------------------------------------------------------------------------------------------------------------------------------------------------------------

## Couchtische

Säulencouchtisch mit Schubkasten.  
Tischplatte wahlweise aus Holz oder mit Satinglasauflage

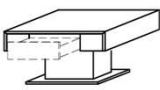
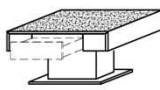
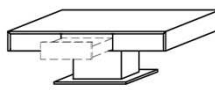
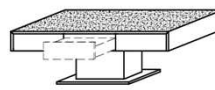
<p>Holztischplatte</p> <p>B: 80,0 T: 80,0 H: 44,0</p>  <p>Best.Nr.: ETU 80 Pr.1:</p>	<p>Satinglastischauflage</p> <p>B: 80,0 T: 80,0 H: 44,4</p>  <p>ETUS 80-SN</p>	<p>Holztischplatte</p> <p>B: 120,0 T: 70,0 H: 44,0</p>  <p>CTU 120</p>	<p>Satinglastischauflage</p> <p>B: 120,0 T: 70,0 H: 44,4</p>  <p>CTUS 120-SN</p>
-------------------------------------------------------------------------------------------------------------------------------------------------------------------------------------	---------------------------------------------------------------------------------------------------------------------------------------------------------------------------	--------------------------------------------------------------------------------------------------------------------------------------------------------------------	-------------------------------------------------------------------------------------------------------------------------------------------------------------------------------

**Beleuchtung ohne Trafo. Bitte wählen Sie den passenden Trafo unter Beachtung der Wattleistung in der Zubehörliste aus!**  
**Optional stehen Ihnen weitere Ausstattungsöglichkeiten in der Zubehörliste zur Verfügung!**