

# Möbel LETZ

*Finden und Wohlfühlen*



## Typenplan

Zooms von puris - Badezimmer in Weiß Hochglanz/ Hunton Eiche

### **Wichtiger Hinweis für Sie**

Etwaige Hinweise des Herstellers in dieser Produktinformation, die sich auf die Gewährleistung beziehen, haben für Sie keinerlei Bindungswirkung und können von Ihnen ignoriert werden. Ihre gesetzlichen Gewährleistungsrechte als Verbraucher uns gegenüber, als Ihrem Verkäufer, werden dadurch in keiner Weise berührt oder eingeschränkt. Sie können sich wegen aller Mängel jederzeit an uns wenden. Darüber hinaus gehende Herstellergarantien bleiben natürlich unberührt. Dieser Artikel wird hergestellt von puris Bad GmbH & Co.KG, Hinterm Gallberg 6a, 59929 Brilon, Deutschland, team2@puris.de

Möbel Letz GmbH  
Am Gewerbepark 11  
06895 Zahna-Elster

Tel.: 035383 - 6018 50

Fax.: 035383 - 6018 17

# Zooms

## Programm 312



### Frontdekore



Nr. 775 Stahl dunkel matt



Nr. 722 Polarweiß hgl.



Nr. 794 Eiche Sand



Nr. 679 Betonoptik

### Waschtischplatten- und Abdeckplattendekore



Nr. 175  
Stahl dunkel matt



Nr. 174  
Hunton Eiche



Nr. 194  
Eiche Sand



Nr. 179  
Betonoptik

### Korpusdekore

\* Hochglanz Korpus gegen Aufpreis



Nr. 175  
Stahl dunkel matt

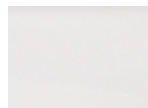

Nr. 101  
Weiß

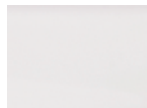

\*Nr. 161  
Weiß hgl.



Nr. 194  
Eiche Sand



Nr. 179  
Betonoptik

# Waschtischfarbe

Keramik-Aufsatzwaschtisch

Connect Air



Nr. 1 Weiß



# Griffvarianten

grifflos



Nr. 324  
Griffleiste chrom

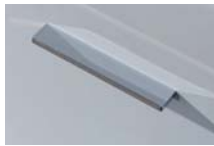

Griffbohrung: 128 mm

# Technik

Nr. 559  
Premium-Technik mit Dämpfung



Auszüge und Schubkästen





Türen mit integriertem  
Dämpfungssystem

Alle Angaben unverbindlich und freibleibend. Fehler, Irrtümer und Änderungen vorbehalten.





# Programm 312 - Typenliste

| Tiefenangabe entspricht der Korpus-tiefe   |   | Tiefe<br>in mm | Breite<br>in mm | Höhe<br>in mm | Artikelnummer  | Anschlag | Aufpreis<br>Hoch-<br>glanz<br>Korpus |
|--|---|----------------|-----------------|---------------|--|----------|--------------------------------------|
| <h2>Flächenspiegel</h2>  |   |                |                 |               |  |          |                                      |
|                     | <b>Flächenspiegel</b><br>LED-Beleuchtung<br>waagrecht<br>9,4 Watt / Converter 15 Watt<br>inkl. Kippschalter   | 40             | 1000            | 656           | <b>F S A 4 3 1 0 1 1</b>                               |          |                                      |
| <h2>Keramik-Aufsatzwaschtisch</h2>   |   |                |                 |               |  |          |                                      |
|                     | <b>Aufsatzwaschtisch Connect Air, weiß</b><br>mit Hahnlochbohrung<br>mit Überlauf<br>Hinterkante nicht glasiert<br><b>passender Waschtischplattenausschnitt</b> | 460            | 550             | 100           | <b>W T A 0 8 0 5 1</b><br><br><b>A U S 0 8 0 5 2 8</b> |          |                                      |
| <h2>Waschtischplatte</h2>  |   |                |                 |               |  |          |                                      |
|                   | <b>Waschtischplatte</b><br><b>Breite 1006 mm</b><br>für 1 Waschtischausschnitt<br>mittig<br>Bitte beachten Sie den Aufpreis<br>für die Waschtischausschnitte.   | 495            | 1006            | 28            | <b>A P A 5 0 1 0 5 3</b>                               |          |                                      |
| <h2>Waschtischunterschrank</h2>  |   |                |                 |               |  |          |                                      |
| <br>Abb. grifflos | <b>Waschtischunterschrank</b><br>1 Schubkasten mit Einzugsdämpfung<br>mit Siphonausschnitt<br>1 Auszug mit Einzugsdämpfung<br>1 Raumsparisphon                  | 470            | 1000            | 440           | <b>W U A 3 8 1 0 1 G</b>                               |          |                                      |



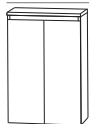

# Programm 312 - Typenliste

| Tiefenangabe entspricht der Korpus­tiefe   |  | Tiefe<br>in mm | Breite<br>in mm | Höhe<br>in mm | Artikelnummer            | Anschlag | Aufpreis<br>Hoch-<br>glanz<br>Korpus |
|--|--|----------------|-----------------|---------------|--------------------------|----------|--------------------------------------|
| <b>Mittelschränke</b>  |  |                |                 |               |                          |          |                                      |
|    | <b>Mittelschrank</b><br>1 Tür<br>3 Glasfachböden<br>1 Abdeckplatte 330 mm tief   | 300            | 300             | 1178          | <b>M N A 7 1 3 B 1 G</b> | L/R      |                                      |
| Abb. grifflos  |  |                |                 |               |                          |          |                                      |
|    | <b>Mittelschrank</b><br>2 Türen<br>3 Glasfachböden<br>1 Abdeckplatte 330 mm tief   | 300            | 600             | 1178          | <b>M N A 7 1 6 B 1 G</b> |          |                                      |
| Abb. grifflos  |  |                |                 |               |                          |          |                                      |
|  | <b>Mittelschrank mit Innenschubkasten</b><br>1 Tür<br>1 Glasfachboden (o.)<br>1 Innenschubkasten mit Einzugsdämpfung<br>1 Abdeckplatte 330 mm tief   | 300            | 300             | 1178          | <b>M N A 7 4 3 B 1 G</b> | L/R      |                                      |
| Abb. grifflos  |  |                |                 |               |                          |          |                                      |
|  | <b>Mittelschrank mit Innenschubkasten</b><br>2 Türen<br>1 Glasfachboden (o.)<br>1 Innenschubkasten mit Einzugsdämpfung<br>1 Abdeckplatte 330 mm tief | 300            | 600             | 1178          | <b>M N A 7 4 6 B 1 G</b> |          |                                      |
| Abb. grifflos  |  |                |                 |               |                          |          |                                      |
| <b>Highboards</b>  |  |                |                 |               |                          |          |                                      |
|  | <b>Highboard</b><br>1 Tür<br>2 Glasfachböden<br>1 Abdeckplatte 330 mm tief   | 300            | 300             | 858           | <b>H B A 5 1 3 B 1 G</b> | L/R      |                                      |
| Abb. grifflos  |  |                |                 |               |                          |          |                                      |

# Programm 312 - Typenliste

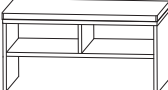
| Tiefenangabe entspricht der Korpus-tiefe  |  | Tiefe<br>in mm | Breite<br>in mm | Höhe<br>in mm | Artikelnummer            | Anschlag | Aufpreis<br>Hoch-<br>glanz<br>Korpus |
|---|--|----------------|-----------------|---------------|--------------------------|----------|--------------------------------------|
| <b>Highboards</b>   |  |                |                 |               |                          |          |                                      |
|    | <b>Highboard</b><br>2 Türen<br>2 Glasfachböden<br>1 Abdeckplatte 330 mm tief   | 300            | 600             | 858           | <b>H B A 5 1 6 B 1 G</b> |          |                                      |
| Abb. grifflos   |  |                |                 |               |                          |          |                                      |
| <b>Oberschränke</b>   |  |                |                 |               |                          |          |                                      |
|    | <b>Oberschrank</b><br>1 Tür<br>1 Glasfachboden   | 150            | 300             | 640           | <b>O G A 4 1 3 B 1 G</b> | L/R      |                                      |
| Abb. grifflos   |  |                |                 |               |                          |          |                                      |
|  | <b>Oberschrank</b><br>2 Türen<br>1 Glasfachboden   | 150            | 600             | 640           | <b>O G A 4 1 6 B 1 G</b> |          |                                      |
| Abb. grifflos   |  |                |                 |               |                          |          |                                      |
| <b>Unterschränke</b>  |  |                |                 |               |                          |          |                                      |
|  | <b>Unterschrank</b><br>1 Schubkasten mit Einzugsdämpfung<br>1 Auszug mit Einzugsdämpfung<br>1 Abdeckplatte 330 mm tief | 300            | 300             | 468           | <b>U N A 3 8 3 B 1 G</b> |          |                                      |
| Abb. grifflos   |  |                |                 |               |                          |          |                                      |
|  | <b>Unterschrank</b><br>1 Schubkasten mit Einzugsdämpfung<br>1 Auszug mit Einzugsdämpfung<br>1 Abdeckplatte 330 mm tief | 300            | 600             | 468           | <b>U N A 3 8 6 B 1 G</b> |          |                                      |
| Abb. grifflos   |  |                |                 |               |                          |          |                                      |

# Programm 312 - Typenliste

| Tiefenangabe entspricht der Korpusstärke   |  | Tiefe<br>in mm | Breite<br>in mm | Höhe<br>in mm | Artikelnummer |   |   | Anschlag | Aufpreis<br>Hoch-<br>glanz<br>Korpus |   |   |   |  |  |
|--|--|----------------|-----------------|---------------|---------------|---|---|----------|--------------------------------------|---|---|---|--|--|
| <b>Sitzbänke</b>   |  |                |                 |               |               |   |   |          |                                      |   |   |   |  |  |
|    | <b>Sitzbank</b><br>1 Ablagefach<br>1 Sitzkissen aus Kunstleder in<br>creme-weiß<br><br>Farbvariante entspricht der Korpusfarbe   | 450            | 600             | 458           | S             | E | T | B        | A                                    | N | K | 6 |  |  |
|    | <b>Sitzbank</b><br>2 Ablagefächer<br>1 Sitzkissen aus Kunstleder in<br>creme-weiß<br><br>Farbvariante entspricht der Korpusfarbe   | 450            | 900             | 458           | S             | E | T | B        | A                                    | N | K | 9 |  |  |
| <b>Steckboarde</b>   |  |                |                 |               |               |   |   |          |                                      |   |   |   |  |  |
|  | <b>Steckboard</b><br><br><b>Steckboard 300 mm, rundum mit ABS-Dickkante</b><br><b>Steckboard 600 mm, rundum mit ABS-Dickkante</b><br><b>Steckboard 1000 mm, rundum mit ABS-Dickkante</b> | 150            | 300             | 28            | S             | B | G | 6        | 0                                    | 3 | 0 |   |  |  |
|  |  | 150            | 600             | 28            | S             | B | G | 6        | 0                                    | 6 | 0 |   |  |  |
|  |  | 150            | 1000            | 28            | S             | B | G | 6        | 0                                    | 1 | 0 |   |  |  |
| <b>Zubehör</b>   |  |                |                 |               |               |   |   |          |                                      |   |   |   |  |  |
|  | <b>Handtuchhalter</b><br>chrom glänzend<br>nach vorne geöffnet<br>zur Montage am Korpus  | 380            |                 |               | P             | Z | 1 | 1        | 2                                    | 7 | 4 | 5 |  |  |
|  | <b>Handtuchhalter</b><br>einarmig<br>ausziehbar<br>chrom<br>zur Montage an der Wand  | 330-567        | 44              | 44            | P             | Z | 1 | 1        | 3                                    | 7 | 1 |   |  |  |
|  | <b>Handtuchhalter</b><br>zweiarmig<br>ausziehbar<br>chrom<br>zur Montage an der Wand   | 322-562        | 87              | 47            | P             | Z | 1 | 1        | 3                                    | 7 | 2 |   |  |  |

# Programm 312 - Blockbezeichnungen

PAB-ZOOM-1

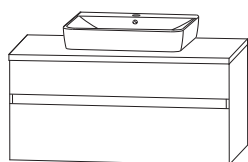
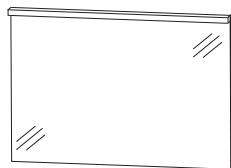



# Programm 312 - Maßskizzen

WTA 0805 + WUA 3810 1G

Elektroanschlüsse für Spiegelemente

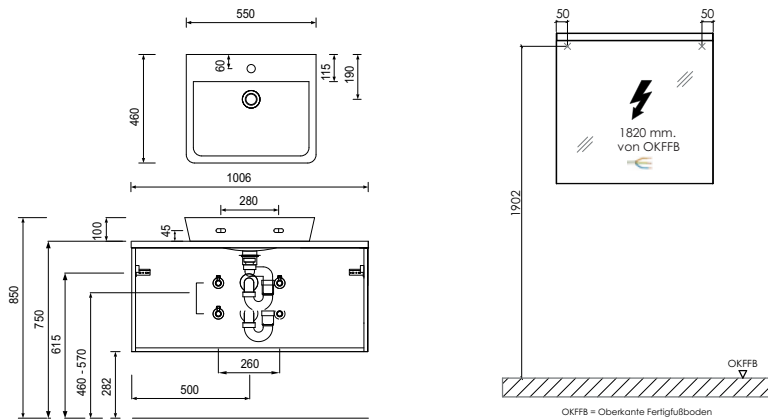

## Toleranzen:

Die Maßtoleranzen (+/- 5mm) und Ebenheitstoleranzen (DIN 18202) unterliegen den üblichen materialspezifischen Toleranzen für Bauwerkstoffe, anlehnd an die DIN 18202.