

# Möbel LETZ

*Finden und Wohlfühlen*



## Typenplan

Zooms von puris - Badezimmer in Betonoptik/ Stahl dunkel matt

### **Wichtiger Hinweis für Sie**

Etwaige Hinweise des Herstellers in dieser Produktinformation, die sich auf die Gewährleistung beziehen, haben für Sie keinerlei Bindungswirkung und können von Ihnen ignoriert werden. Ihre gesetzlichen Gewährleistungsrechte als Verbraucher uns gegenüber, als Ihrem Verkäufer, werden dadurch in keiner Weise berührt oder eingeschränkt. Sie können sich wegen aller Mängel jederzeit an uns wenden. Darüber hinaus gehende Herstellergarantien bleiben natürlich unberührt. Dieser Artikel wird hergestellt von puris Bad GmbH & Co.KG, Hinterm Gallberg 6a, 59929 Brilon, Deutschland, team2@puris.de

Möbel Letz GmbH  
Am Gewerbepark 11  
06895 Zahna-Elster

Tel.: 035383 - 6018 50

Fax.: 035383 - 6018 17

# Zooms

## Programm 312



### Frontdekore



Nr. 775 Stahl dunkel matt



Nr. 722 Polarweiß hgl.



Nr. 794 Eiche Sand



Nr. 679 Betonoptik

### Waschtischplatten- und Abdeckplattendekore



Nr. 175  
Stahl dunkel matt



Nr. 174  
Hunton Eiche



Nr. 194  
Eiche Sand



Nr. 179  
Betonoptik

### Korpusdekore

\* Hochglanz Korpus gegen Aufpreis



Nr. 175  
Stahl dunkel matt

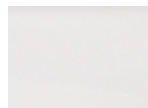

Nr. 101  
Weiß

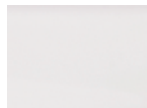

\*Nr. 161  
Weiß hgl.



Nr. 194  
Eiche Sand



Nr. 179  
Betonoptik

# Waschtischfarbe

Keramik-Aufsatzwaschtisch

Connect Air



Nr. 1 Weiß



# Griffvarianten

grifflos



Nr. 324  
Griffleiste chrom



Griffbohrung: 128 mm

# Technik

Nr. 559  
Premium-Technik mit Dämpfung



Auszüge und Schubkästen





Türen mit integriertem  
Dämpfungssystem

Alle Angaben unverbindlich und freibleibend. Fehler, Irrtümer und Änderungen vorbehalten.





# Programm 312 - Typenliste

Tiefenangabe entspricht der Korpus-tiefe		Tiefe in mm	Breite in mm	Höhe in mm	Artikelnummer	Anschlag	Aufpreis Hoch- glanz Korpus
<b>Flächenspiegel</b>							
	<b>Flächenspiegel</b> LED-Beleuchtung waagrecht 9,4 Watt / Converter 15 Watt inkl. Kippschalter	40	1000	656	<b>F S A 4 3 1 0 1 1</b>		
<b>Keramik-Aufsatzwaschtisch</b>							
	<b>Aufsatzwaschtisch Connect Air, weiß</b> mit Hahnlochbohrung mit Überlauf Hinterkante nicht glasiert <b>passender Waschtischplattenausschnitt</b>	460	550	100	<b>W T A 0 8 0 5 1</b>  <b>A U S 0 8 0 5 2 8</b>		
<b>Waschtischplatte</b>							
	<b>Waschtischplatte</b> <b>Breite 1006 mm</b> für 1 Waschtischausschnitt mittig Bitte beachten Sie den Aufpreis für die Waschtischausschnitte.	495	1006	28	<b>A P A 5 0 1 0 5 3</b>		
<b>Waschtischunterschrank</b>							
 Abb. grifflos	<b>Waschtischunterschrank</b> 1 Schubkasten mit Einzugsdämpfung mit Siphonausschnitt 1 Auszug mit Einzugsdämpfung 1 Raumsparisphon	470	1000	440	<b>W U A 3 8 1 0 1 G</b>		



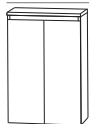

# Programm 312 - Typenliste

Tiefenangabe entspricht der Korpus­tiefe		Tiefe in mm	Breite in mm	Höhe in mm	Artikelnummer	Anschlag	Aufpreis Hoch- glanz Korpus
<b>Mittelschränke</b>							
	<b>Mittelschrank</b> 1 Tür 3 Glasfachböden 1 Abdeckplatte 330 mm tief	300	300	1178	M N A 7 1 3 B 1 G	L/R	
Abb. grifflos							
	<b>Mittelschrank</b> 2 Türen 3 Glasfachböden 1 Abdeckplatte 330 mm tief	300	600	1178	M N A 7 1 6 B 1 G		
Abb. grifflos							
	<b>Mittelschrank mit Innenschubkasten</b> 1 Tür 1 Glasfachboden (o.) 1 Innenschubkasten mit Einzugsdämpfung 1 Abdeckplatte 330 mm tief	300	300	1178	M N A 7 4 3 B 1 G	L/R	
Abb. grifflos							
	<b>Mittelschrank mit Innenschubkasten</b> 2 Türen 1 Glasfachboden (o.) 1 Innenschubkasten mit Einzugsdämpfung 1 Abdeckplatte 330 mm tief	300	600	1178	M N A 7 4 6 B 1 G		
Abb. grifflos							
<b>Highboards</b>							
	<b>Highboard</b> 1 Tür 2 Glasfachböden 1 Abdeckplatte 330 mm tief	300	300	858	H B A 5 1 3 B 1 G	L/R	
Abb. grifflos							

# Programm 312 - Typenliste

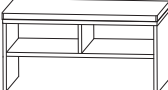
Tiefenangabe entspricht der Korpus-tiefe		Tiefe in mm	Breite in mm	Höhe in mm	Artikelnummer	Anschlag	Aufpreis Hoch- glanz Korpus
<b>Highboards</b>							
	<b>Highboard</b> 2 Türen 2 Glasfachböden 1 Abdeckplatte 330 mm tief	300	600	858	<b>H B A 5 1 6 B 1 G</b>		
Abb. grifflos							
<b>Oberschränke</b>							
	<b>Oberschrank</b> 1 Tür 1 Glasfachboden	150	300	640	<b>O G A 4 1 3 B 1 G</b>	L/R	
Abb. grifflos							
	<b>Oberschrank</b> 2 Türen 1 Glasfachboden	150	600	640	<b>O G A 4 1 6 B 1 G</b>		
Abb. grifflos							
<b>Unterschränke</b>							
	<b>Unterschrank</b> 1 Schubkasten mit Einzugsdämpfung 1 Auszug mit Einzugsdämpfung 1 Abdeckplatte 330 mm tief	300	300	468	<b>U N A 3 8 3 B 1 G</b>		
Abb. grifflos							
	<b>Unterschrank</b> 1 Schubkasten mit Einzugsdämpfung 1 Auszug mit Einzugsdämpfung 1 Abdeckplatte 330 mm tief	300	600	468	<b>U N A 3 8 6 B 1 G</b>		
Abb. grifflos							

# Programm 312 - Typenliste

Tiefenangabe entspricht der Korpusstärke		Tiefe in mm	Breite in mm	Höhe in mm	Artikelnummer			Anschlag	Aufpreis Hoch- glanz Korpus					
<b>Sitzbänke</b>														
	<b>Sitzbank</b> 1 Ablagefach 1 Sitzkissen aus Kunstleder in creme-weiß  Farbvariante entspricht der Korpusfarbe	450	600	458	S	E	T	B	A	N	K	6		
	<b>Sitzbank</b> 2 Ablagefächer 1 Sitzkissen aus Kunstleder in creme-weiß  Farbvariante entspricht der Korpusfarbe	450	900	458	S	E	T	B	A	N	K	9		
<b>Steckboarde</b>														
	<b>Steckboard</b>  <b>Steckboard 300 mm, rundum mit ABS-Dickkante</b> <b>Steckboard 600 mm, rundum mit ABS-Dickkante</b> <b>Steckboard 1000 mm, rundum mit ABS-Dickkante</b>	150	300	28	S	B	G	6	0	3	0			
		150	600	28	S	B	G	6	0	6	0			
		150	1000	28	S	B	G	6	0	1	0			
<b>Zubehör</b>														
	<b>Handtuchhalter</b> chrom glänzend nach vorne geöffnet zur Montage am Korpus	380			P	Z	1	1	2	7	4	5		
	<b>Handtuchhalter</b> einarmig ausziehbar chrom zur Montage an der Wand	330-567	44	44	P	Z	1	1	3	7	1			
	<b>Handtuchhalter</b> zweiarmig ausziehbar chrom zur Montage an der Wand	322-562	87	47	P	Z	1	1	3	7	2			

# Programm 312 - Blockbezeichnungen

PAB-ZOOM-1

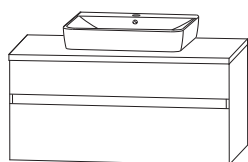
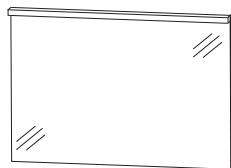



# Programm 312 - Maßskizzen

WTA 0805 + WUA 3810 1G

Elektroanschlüsse für Spiegelemente

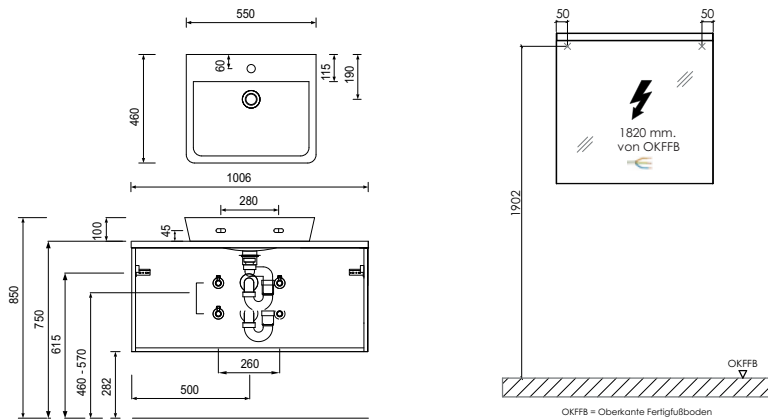

## Toleranzen:

Die Maßtoleranzen (+/- 5mm) und Ebenheitstoleranzen (DIN 18202) unterliegen den üblichen materialspezifischen Toleranzen für Bauwerkstoffe, anlehnd an die DIN 18202.